



CUPRA LEON *5D / SPORTSTOURER*
NÁVOD K OBSLUZE



Data vozidla

Model:
Registrační značka:
Identifikační číslo vozidla:
Den registrace nebo předání vozidla:
Smluvní prodejce SEAT/autorizovaný servisní partner CUPRA:
Servisní poradce:
Telefon:

Potvrzení dokumentace a klíčů vozidla

K vozidlu přiloženo:	ANO	NE
Palubní literatura	<input type="checkbox"/>	<input type="checkbox"/>
První klíč	<input type="checkbox"/>	<input type="checkbox"/>
Druhý klíč	<input type="checkbox"/>	<input type="checkbox"/>
Byla zkontrolována správná funkce klíčů	<input type="checkbox"/>	<input type="checkbox"/>
Místo:		
Datum:		
Podpis držitele vozidla:		

Děkujeme za Vaši dů- věru

Se svým novým modelem CUPRA si budete moci užívat vozidla s nejmodernější technologií a s ohledem na kvalitu výjimečným vybavením.

Doporučujeme Vám pozorně si přečíst tyto návody k obsluze, abyste se seznámili s Vaším vozidlem a uměli využívat při každodenní jízdě všechny jeho funkce.

Informace o ovládání jsou doplněné pokyny, týkajícími se fungování vozidla a péče o něj k zaručení jeho bezpečného provozu a udržení stálé hodnoty. Kromě toho zde sdělujeme cenné praktické rady a poskytujeme podněty k zajištění hospodárného a ekologického jízd- ního provozu Vašeho vozidla.

Přejeme Vám mnoho potěšení z Vašeho vozi- dla a za všech okolností šťastnou cestu.

CUPRA

POZOR

**Dodržujte důležité bezpečnostní pokyny k
čelnímu airbagu spolujezdce >>> str. 60,
Montáž dětských sedaček a manipulace s
nimi.**

Obsah

O tomto návodu k obsluze	4	Otvírání a zavírání	86	Automatická převodovka DSG	159
Všeobecné přehledy vozidla	6	Sada klíčů vozidla	86	Sjždění svahů	164
Pohled zvnějšku zepředu	6	Systém Keyless Access	89	Řízení	165
Pohled zvnějšku zepředu	7	Centrální zamykání	91	Jízdní profily (Drive Profile)	166
Vnější pohled na vozidlo zezadu	8	Výstražné zařízení proti odcizení	95	Brzdová soustava	168
Vnější pohled na vozidlo zezadu	9	Dveře	97	Systémy podpory brzd	169
Pohled zevnitř	10	Zadní víko	99	Asistenční systémy řidiče	173
Přehled (vozidlo s levostranným řízením)	11	Spínače oken	103	Všeobecné pokyny	173
Přehled (vozidlo s pravostranným řízením)	12	Skleněná střeška	105	Snímače a kamery asistenčních systémů řidiče	174
Informace pro řidiče	13	Volant	108	Tempomat	177
Kontrolky	13	Multifunkční volant	108	Omezovač rychlosti	179
Panel přístrojů	16	Sedadla a opěrky hlavy	110	Automatická regulace odstupu (ACC – Adaptive Cruise Control)	180
Ovládání panelu přístrojů	31	Přední sedadla	110	Předvídáva regulace rychlosti	186
Ovládání a zobrazování informací systému infotainmentu	32	Zadní sedadla	111	Systémy podpory brzd (Front Assist)	187
Bezpečnost	40	Opěrky hlavy	112	Asistent udržování jízdního pruhu (Lane Assist)	192
Bezpečnost jízdy	40	Funkce sedadla	115	Jízdní asistent (Travel Assist)	194
Správná poloha sezení cestujících vozidla	41	Osvětlení	118	Asistent pro případ nouze (Emergency Assist)	198
Bezpečnostní pásy	43	Osvětlení vozidla	118	Asistent změny jízdního pruhu (Side Assist)	199
Systém PreCrash	50	Vnitřní svítlny	123	Parkování a manévrování	203
Systém airbagů	51	Viditelnost	126	Odstavení vozidla	203
Bezpečná přeprava dětí	59	Stěrače čelního a zadního skla	126	Elektronická parkovací brzda	204
V případě nouze	68	Zpětné zrcátko	128	Všeobecná upozornění k parkovacím systémům	207
Vysokonapěťový akumulátor	72	Protisluneční ochrana	131	Parkovací asistent Plus (ParkPilot)	208
Bezpečnostní pokyny	72	Klimatizování	132	Podpora zaparkování vzadu	212
Péče o vysokonapěťový akumulátor	74	Topení, větrání, chlazení	132	Naváděcí parkovací asistent (Park Assist)	212
Nabíjení vysokonapěťového akumulátoru	75	Nezávislé klimatizování	140	Asistent couvání (Rear View Camera)	219
Nastavení nabíjecího procesu v systému infotainmentu	80	Jízda	143	Asistent vyparkování Rear Cross Traffic Alert (RCTA)	222
Nabíjecí kabely	81	Pokyny k jízdě	143	Asistent otvírání dveří (Exit Assist)	223
		Spuštění a vypnutí motoru	148		
		Elektrický jízdní provoz	152		
		Volba provozního režimu	154		
		Systém Start-Stop	156		
		Manuální převodovka	158		

Praktické výbavy	225	Různé situace	305	Prohlášení o shodě	369
Odkládací prostory	225	Palubní nářadí	305	Rádiová zařízení	369
Zásuvky	227	Výměna listů stěračů	305	Technická data	374
Přenos dat	230	Podpora startování	307	Údaje o technických datech	374
CUPRA CONNECT	230	Vlečení vozidla	309	Abecední rejstřík	381
Režim privátní sféry	234	Pojistky	313		
Přístupový bod WLAN	235	Výměna žárovek	317		
Full Link	236	Kontrola a doplňování provozních prostředků	318		
Bezdrátová a kabelová připojení	241	Motorový prostor	318		
Systém infotainmentu	242	Provozní prostředky	321		
První kroky	242	Chladicí soustava	321		
Přehled ovládacích prvků	245	Brzdová kapalina	325		
Všeobecné pokyny k ovládání	246	Nádržka ostříkovací kapaliny	326		
Hlasové ovládání	251	Motorový olej	327		
Provoz rádia	253	12voltový vozidlový akumulátor	330		
Provoz médií	257	48voltový vozidlový akumulátor	335		
Navigace	260	Energetický management	337		
Telefonní rozhraní	268	Kola a pneumatiky	339		
Uložení zavazadel	274	Důležité informace ke kolům a pneumatikám	339		
Uložení zavazadel a nákladu	274	Výměna kola	345		
Zavazadlový prostor	275	Kontrola tlaku v pneumatikách	351		
Oddělovací síť	279	Oprava pneumatiky	353		
Vybavení zavazadlového prostoru	281	Údržba	356		
Střešní nosič zavazadel	284	Servis	356		
Provoz s přívěsem	286	Nabídky doplňkových služeb	358		
Palivo a čištění výfukových plynů	297	Péče o vozidla a jeho čištění	359		
Tankování	297	Příslušenství, náhradní díly a opravárenské činnosti	364		
Druhy paliva	299	Informace pro spotřebitele	366		
AdBlue®	300	Garance	366		
Řídicí systém motoru a čisticí zařízení výfukových plynů	302	V řídicích jednotkách uložené informace	366		
		Antény vozidla	367		
		Informace k materiálům a recyklaci	367		

O tomto návodu k obsluze

Tento návod k obsluze je platný pro všechny varianty a provedení modelu CUPRA. Jsou v něm popsána všechna vybavení a modely bez jejich označení jako mimořádné vybavy nebo varianty modelu. Mohou tak být zde popsána vybavení, které Vaše vozidlo třeba nemá nebo jsou dostupné pouze na některých trzích. Vybavení Vašeho vozidla je uvedeno v podkladech, které Vám byly poskytnuty při předání vozidla. Pokud byste potřebovali další toho se týkající informace, obraťte se prosím na Vaš odborný servis CUPRA nebo servisního partnera SEAT.

Všechny údaje v tomto návodu odpovídají stavu informací v době redakční uzávěrky. V důsledku nepřetržitého dalšího vývoje nelze vyloučit odlišnosti mezi vozidlem a údaji v tomto návodu. Proto nelze z rozdílných údajů, vyobrazení a popisů vyvozovat nějaké požadavky.

Při prodeji vozidla třetí osobě nebo jeho pronájmu je třeba zajistit, aby se ve vozidle vždy nacházela úplná palubní literatura. Kromě toho značka CUPRA doporučuje obnovit tovární nastavení systému infotainmentu, aby se vymazala všechna osobní data.

Vyobrazení se mohou v detailech lišit od provedení Vašeho vozidla a je třeba je považovat za znázornění principů.

Není-li uvedeno jinak, vztahují se všechny v této příručce používané **údaje o směru** (vlevo, vpravo, vpředu, vzadu) ke směru jízdy vozidla.

Tento návod k obsluze byl vyhotoven pro **vozidla s levostranným řízením**. U vozidel s pravostranným řízením jsou ovládací prvky uspořádány částečně jinak, než je znázorněno na obrázcích nebo popsáno v textu.

Technické změny nebo pro bezpečnost důležité body, které se vyskytnou po redakční uzávěrce tohoto návodu, budou uvedeny v příloze této palubní literatury.

® **Chráněné obchodní značky** jsou označené prostřednictvím ®. Chybějící toto označení však neznamená, že se výrazy smějí volně používat.

V tomto návodu k obsluze můžete k informacím přistupovat následujícími způsoby:

- Tématický, podle kapitol uspořádaný všeobecný obsah.
- Vizualní obsah s grafickým údajem o stránce, na které se nacházejí "základní" informace, které jsou potom v příslušných kapitolách rozšiřovány.
- Rejstřík s četnými odbornými názvy a synonymy, které usnadňují vyhledávání informací.

⚠ VÝSTRAHA

Texty s tímto symbolem upozorňují na možnost poškození vozidla.

🌿 Poznámka ve vztahu k životnímu prostředí

Texty s tímto symbolem obsahují pokyny k ochraně životního prostředí.

ℹ Tip

Texty s tímto symbolem obsahují doplňující informace.

⚠ POZOR

Texty s tímto symbolem obsahují informace, které se vztahují k Vaší bezpečnosti a upozorňují na možná nebezpečí nehody a zranění.

Digitální návod k obsluze

Na oficiálních internetových stránkách pro model CUPRA si můžete nechat zobrazit také digitální verzi návodu k obsluze:



Obr. 1 Internetová stránka CUPRA

- Oskenujte QR kód.
- **NEBO** zadejte ve Vašem prohlížeči následující adresu:

<https://www.cupraofficial.com/owners/your-cupra/cupra-cars-manuals.html>

a zvolte svoje vozidlo.

Platí pro trh v Nizozemsku

K provádění oprav a poskytování služeb pro vozidla CUPRA v rámci záruky jsou oprávněny pouze odborné servisy CUPRA.

Všeobecné přehledy vozidla

Pohled zvnějšku zepředu

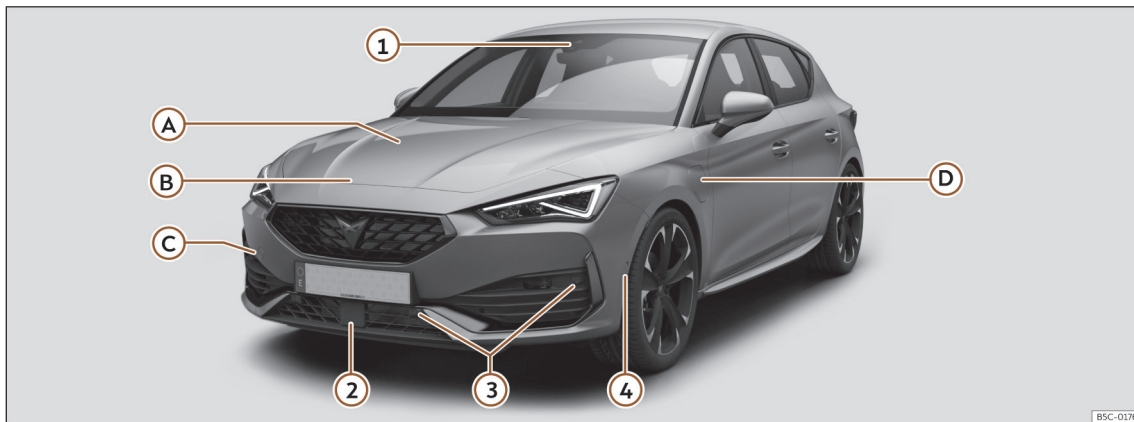

B5C-0176

Snímače asistenčních systémů řídiče

>>> str. 173

- ① Multifunkční čelní kamera
- ② Radarový snímač vpředu
- ③ Snímače podpory zaparkování
- ④ Snímač naváděcího parkovacího asistenta
- Ⓐ **Kontrola stavu naplnění**
Olej >>> str. 327

Brzdová kapalina >>> str. 325

Baterie >>> str. 330

- Ⓑ **Víko motorového prostoru**
Odjišťovací páka >>> str. 320
Otvírání/zavírání >>> str. 320
- Ⓒ **Vlečení vozidla**
Roztahování >>> str. 310
Vlečné oko >>> str. 311

Ⓓ **Nabíjecí zásuvka (hybridní vozidla)**

Signalizace nabíjecího procesu
>>> str. 77

Nouzové odjištění >>> str. 79

Pohled zvnějšku zepředu

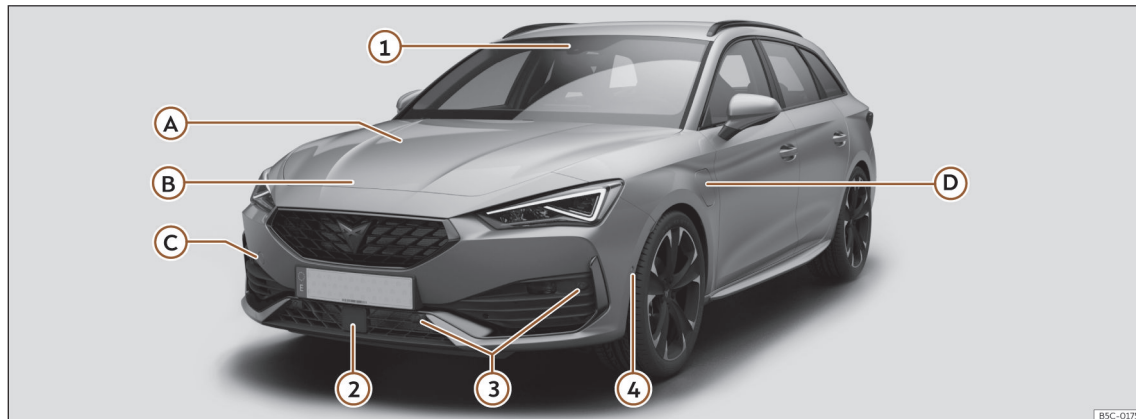

B5C-0175

Snímače asistenčních systémů řidiče

>>> str. 173

- ① Multifunkční čelní kamera
- ② Radarový snímač vpředu
- ③ Snímače podpory zaparkování
- ④ Snímač naváděcího parkovacího asistenta

Ⓐ Kontrola stavu naplnění

Olej >>> str. 327

Brzdová kapalina >>> str. 325

Baterie >>> str. 330

Ⓑ Víko motorového prostoru

Odjišťovací páka >>> str. 320

Otvírání/zavírání >>> str. 320

Ⓒ Vlečení vozidla

Roztahování >>> str. 310

Vlečné oko >>> str. 311

Ⓓ Nabíjecí zásuvka (hybridní vozidla)Signalizace nabíjecího procesu
>>> str. 77

Nouzové odjištění >>> str. 79

Vnější pohled na vozidlo zezadu

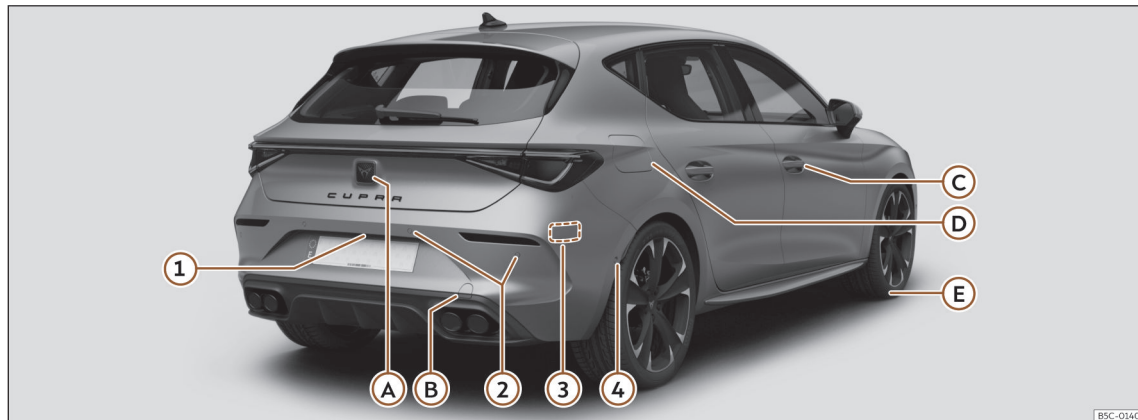

B5C-0140

Snímače asistenčních systémů řidiče

>>> str. 173

- ① Zpětná kamera
- ② Snímače podpory zaparkování
- ③ Radarové snímače vzadu
- ④ Snímač naváděcího parkovacího asistenta

A Zadní víko

otvírání zvenku >>> str. 99

Nouzové otvírání >>> str. 103

B Vlečení vozidla

Roztahování >>> str. 310

Vlečné oko >>> str. 312

C Otvírání a zavírání

Dveře >>> str. 97

Centrální zamykání >>> str. 91

Nouzové zajištění >>> str. 98

D Palivová nádrž

Množství náplně >>> str. 374

Otvírání/zavírání víka plnicího hrdla

>>> str. 298

E Postup v případě závady

Oprávněná sada >>> str. 353

Výměna kola >>> str. 345

Vnější pohled na vozidlo zezadu

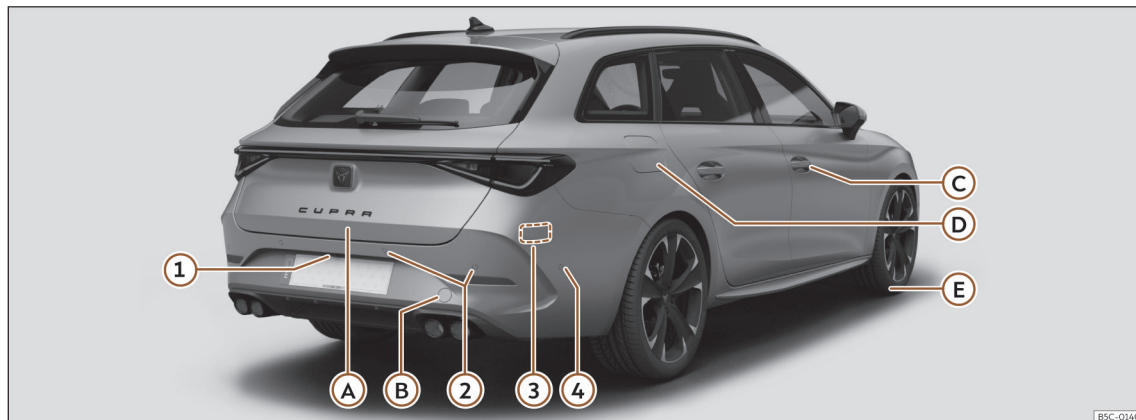

B5C-0140

Snímače asistenčních systémů řidiče

>>> str. 173

- ① Zpětná kamera
- ② Snímače podpory zaparkování
- ③ Radarové snímače vzadu
- ④ Snímač naváděcího parkovacího asistenta

A Zadní víko

otvírání zvenku >>> str. 99

Nouzové otvírání >>> str. 103

B Vlečení vozidla

Roztahování >>> str. 310

Vlečné oko >>> str. 312

C Otvírání a zavírání

Dveře >>> str. 97

Centrální zamykání >>> str. 91

Nouzové zajištění >>> str. 98

D Palivová nádrž

Množství náplně >>> str. 374

Otvírání/zavírání víka plnicího hrdla

>>> str. 298

E Postup v případě závady

Oprávněná sada >>> str. 353

Výměna kola >>> str. 345

Pohled zevnitř

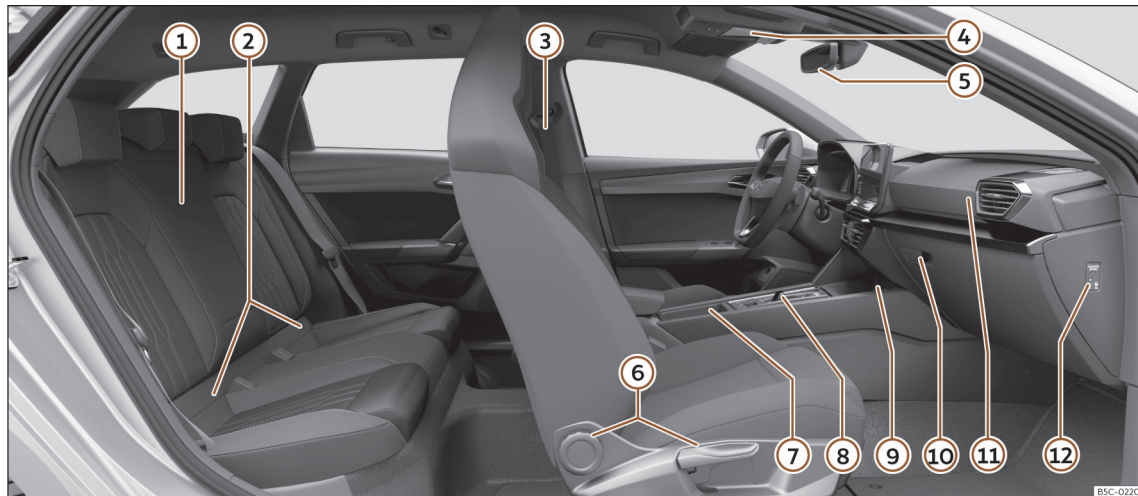

① Loketní opěrka >>> str. 116

② Ukotvení Isofix >>> str. 62

③ Bezpečnostní pásy >>> str. 44

④ Skleněná střecha >>> str. 105

⑤ Vnitřní zpětné zrcátko >>> str. 129

⑥ Nastavování sedadla >>> str. 110

⑦ Nouzový start >>> str. 152

⑧ Automatická převodovka DSG
>>> str. 159 / manuální převodovka
>>> str. 158

⑨ Connectivity Box / Wireless Charger
>>> str. 272

⑩ Schránka v přístrojové desce >>> str. 225

⑪ Airbag spolujezdce >>> str. 54

⑫ Odpojení čelního airbagu spolujezdce
>>> str. 54

Přehled (vozidlo s levostranným řízením)

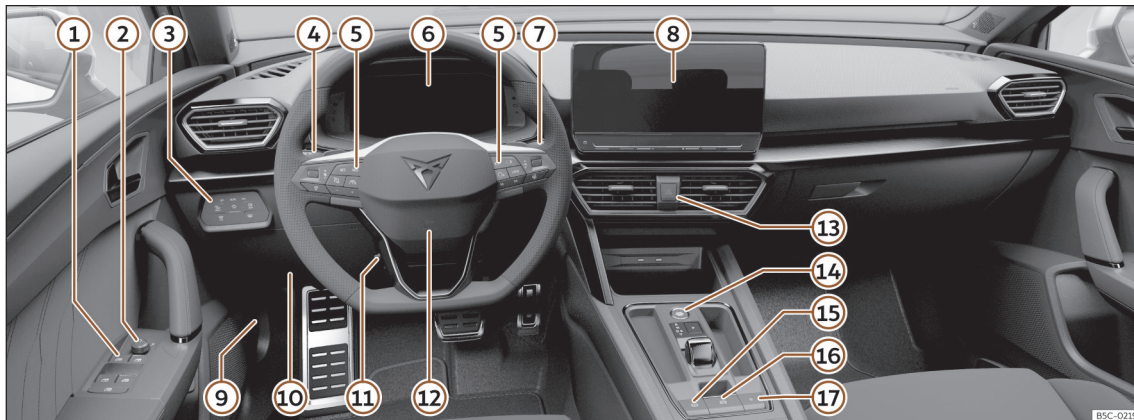

- | | | |
|--|--|---|
| ① Elektrické spouštěče skel >>> str. 103 | ⑦ Stěrače předního a zadního skla >>> str. 126 | ⑬ Výstražná světla >>> str. 68 |
| ② Nastavení vnějších zpětných zrcátek >>> str. 129 | ⑧ Systém infotainmentu >>> str. 32, >>> str. 242 | ⑭ Startovací tlačítko >>> str. 148 nebo ESC vypněte >>> str. 171. |
| ③ Ovládací prvek osvětlení a vyhřívání skel >>> str. 118 | ⑨ Páka k otevření víka motorového prostoru >>> str. 320 | ⑮ Auto Hold >>> str. 205 |
| ④ Páčka směrových a dálkových světel >>> str. 120 | ⑩ Pojistky >>> str. 313 | ⑯ Elektronická parkovací brzda >>> str. 204 |
| ⑤ Ovládací prvky na multifunkčním volantu >>> str. 108 | ⑪ Nastavení polohy volantu >>> str. 109 | ⑰ Centrální zamykání >>> str. 91 |
| ⑥ Digital Cockpit >>> str. 17
Kontrolky >>> str. 13 | ⑫ Volant a houkačka airbagem řidiče >>> str. 54 / kolébkovými spínači pro Tiptronic >>> str. 161 | |

Přehled (vozidlo s pravostranným řízením)

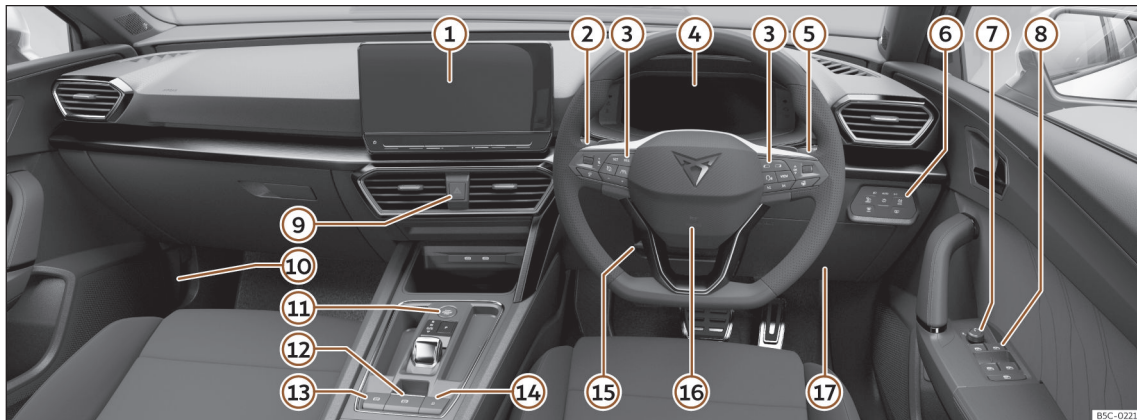

- | | | | | | |
|---|--|---|---|---|--|
| ① | Systém infotainmentu >>> str. 32, >>> str. 242 | ⑥ | Ovládací prvek osvětlení a vyhřívání skel >>> str. 118 | ⑫ | Elektronická parkovací brzda >>> str. 204 |
| ② | Páčka směrových a dálkových světel >>> str. 120 | ⑦ | Nastavení vnějších zpětných zrcátek >>> str. 129 | ⑬ | Auto Hold >>> str. 205 |
| ③ | Ovládací prvky na multifunkčním volantu >>> str. 108 | ⑧ | Elektrické spouštěče skel >>> str. 103 | ⑭ | Centrální zamykání >>> str. 91 |
| ④ | Digital Cockpit >>> str. 17
Kontrolky >>> str. 13 | ⑨ | Výstražná světla >>> str. 68 | ⑮ | Nastavení polohy volantu >>> str. 109 |
| ⑤ | Stěrače předního a zadního skla >>> str. 126 | ⑩ | Páka k otevření víka motorového prostoru >>> str. 320 | ⑯ | Volant a houkačka airbagem řidiče >>> str. 54 / kolébkovými spínači pro Tiptronic >>> str. 161 |
| | | ⑪ | Startovací tlačítko >>> str. 148 nebo ESC vypněte >>> str. 171. | ⑰ | Pojistky >>> str. 313 |

Informace pro řidiče

Kontrolky

Výstražné a kontrolní svítliny

Výstražné a kontrolní svítliny se mohou rozsvěcovat jednotlivě nebo kombinovaně a slouží jako výstražné upozornění k signalizaci nějaké závady nebo jako upozornění na aktivaci určitých funkcí. Některé výstražné a kontrolní svítliny se rozsvěčují při zapnutí zapalování a musejí po určité době opět zhasnout.

Vždy podle provedení modelu se mohou na displeji panelu přístrojů objevovat dodatečné textové informace, která poskytují další informace nebo vyzývají k určitým činnostem.

Vždy podle vybavení vozidla se může místo některých výstražných kontrolky zobrazovat na displeji panelu grafický symbol.











Na spínači světel rozsvěcované kontrolky jsou vysvětleny v kapitole >>> str. 118, *Osvětlení*.

POZOR

Ignorování rozsvícených výstražných kontrol a textových informací může mít za následek poškození vozidla a jeho znepojíždění v silničním provozu, nehody a těžká poranění.

- Nezanedbejte nikdy varovná světla a textová hlášení.
- Jakmile je to možné a bezpečné, zastavte vozidlo.

Sym-bol	Význam
	 Nepokračujte v jízdě! Střední výstražná svítlna >>> str. 25
	Připnutí bezpečnostního pásu >>> str. 44
	Zapnutá elektronická parkovací brzda >>> str. 204
	 Nepokračujte v jízdě! Závada brzdové soustavy >>> str. 169
	 Nepokračujte v jízdě! Nízká hladina brzdové kapaliny >>> str. 325
	Převezměte kontrolu nad vozidlem a připravte se na brzdění! >>> str. 181

Sym-bol	Význam
	 Nepokračujte v jízdě! Závada chladicí soustavy motoru >>> str. 21
	 Nepokračujte v jízdě! Závada soustavy chladicí kapaliny pro vysokonapěťový systém >>> str. 21
	Tlak motorového oleje >>> str. 330
	 Nepokračujte v jízdě! Závada řízení >>> str. 165
	 Nepokračujte v jízdě! Závada vysokonapěťového systému >>> str. 78
	 Nepokračujte v jízdě! Závada elektrické hnací jednotky >>> str. 154

Informace pro řidiče

Sym-bol	Význam
	Nepokračujte v jízdě! 12voltový vozidlový akumulátor >>> str. 334
	Nepokračujte v jízdě! Závada alternátoru>>> str. 334
	Nepokračujte v jízdě! 48voltový vozidlový akumulátor >>> str. 336
	Výstraha kolize>>> str. 188
	Ihned převzmete řízení >>> str. 197
	hladina AdBlue® příliš nízká NEBO závada systému SCR>>> str. 302, >>> str. 302
	Střední výstražná svítlna >>> str. 25
	Závada systému airbagů nebo systému předepínačů pásů >>> str. 53
OFF	Odpojený čelní airbag spolujezdce >>> str. 53
ON	Připojený čelní airbag spolujezdce >>> str. 53

Sym-bol	Význam
	Závada elektronické parkovací brzdy>>> str. 205
	Nechte zkontrolovat brzdové třecí segmenty>>> str. 169
	<i>Rozsvítí se:</i> Závada elektronic- kého stabilizačního programu (ESC) >>> str. 172
	<i>Bliká:</i> Probíhá regulace elektro- nického stabilizačního programu (ESC) nebo kontroly trakce (TCS) >>> str. 172
	Závada systému ABS>>> str. 172
	Asistovaná změna jízdního pruhu není k dispozici>>> str. 198
	Travel Assist není k dispozici >>> str. 197
	Závada osvětlení vozidla >>> str. 118
	Závada v systému kontroly výfuko- vých plynů>>> str. 304
	Sazemi ucpaný filtr pevných částic >>> str. 304
	Vznětový motor je předžhavaný; NEBO Závada řídicího systému vznětového motoru>>> str. 304



Sym-bol	Význam
EPC	Závada řídicího systému zážeho- vého motoru>>> str. 304
	Zapnutá mlhová koncová svítlna >>> str. 118
	Téměř prázdná palivová nádrž >>> str. 20
	Výška hladiny motorového oleje >>> str. 330
	V naftě existuje voda.>>> str. 20
	Závada řízení>>> str. 165
	Závada ukazatele kontroly pneuma- tik>>> str. 352
	Nepokračovat v jízdě! Velmi nízký tlak v pneumatikách >>> str. 352
	Závada elektrické hnací jednotky >>> str. 154
	Závada elektronického zvuku mo- toru>>> str. 154
	Front Assist není k dispozici >>> str. 190
	Je deaktivována výstraha před kolizí >>> str. 191

Kontrolky

Sym-bol	Význam
	Závada tempomatu (GRA) >>> str. 179
	Omezovač rychlosti není k dispozici >>> str. 180
	Závada převodovky>>> str. 164, >>> str. 164
	Automatická regulace odstupu (ACC) není k dispozici>>> str. 185
	Emergency Assist není k dispozici >>> str. 199
	Asistent udržování jízdního pruhu (Lane Assist) není k dispozici >>> str. 194
	Regulace asistenta pro případ nouze (Emergency Assist) >>> str. 198
	Regulující asistent udržování jízdního pruhu (Lane Assist)>>> str. 193
	Asistent otvírání dveří (Exit Assist) není k dispozici>>> str. 176
	Asistent změny jízdního pruhu (Side Assist) není k dispozici>>> str. 176
	Asistent vyparkování (RCTA) není k dispozici>>> str. 176

Sym-bol	Význam
	Akumulátor / 12V proudové napájení>>> str. 335
	Akumulátor / 48V proudové napájení>>> str. 336
	hladina AdBlue® příliš nízká NEBO závada systému SCR>>> str. 302, >>> str. 302
AUTO HOLD	Aktivní Auto Hold>>> str. 205
	Směrová světla>>> str. 118
	Směrová světla přívěsu>>> str. 118
	Tempomat (GRA)>>> str. 177
	Zapnutý omezovač rychlosti. >>> str. 179
	Aktivní asistent udržování jízdního pruhu (Lane Assist)>>> str. 193
	Použití pedál brzd>>> str. 163
	Aktivní Travel Assist>>> str. 194
	Probíhá automatická regulace odstupu (ACC), nerozpoznáno žádné vpředu jedoucí vozidlo>>> str. 182

Sym-bol	Význam
	Probíhá automatická regulace odstupu (ACC), rozpoznáno vpředu jedoucí vozidlo>>> str. 182
	Vozidlo v nabíjecím procesu >>> str. 77
	Zapnutá dálková světla nebo použitá světelná houkačka>>> str. 118
	Omezovač rychlosti není aktivní >>> str. 179
	Systém start-stop je zapnutý >>> str. 156
	Systém Start-Stop není k dispozici >>> str. 156
	Vnější teplota pod +4 °C (+39 °F) >>> str. 23
	Aktivní regulace dálkových světel >>> str. 121
	Převzmete řízení>>> str. 197
	Připojuje se Front Assist>>> str. 190
	Výstraha odstupu>>> str. 188
	Elektrická jízda není k dispozici >>> str. 156
	Odkaz na informace v návodu k publikované literatuře>>> str. 25

Sym- bol	Význam
	Sejměte nohu z pedálu plynu >>> str. 29
	Ukazatel servisních intervalů >>> str. 31

Panel přístrojů

Úvod k tématu

Pokud byl 12V akumulátor zcela vybit nebo nedávno vyměněn, může při novém spuštění motoru dojít k tomu, že byla některá nastavení systému (jako časový údaj, datum, personalizovaná komfortní nastavení a naprogramování) přenastavena nebo vymazána. Když je akumulátor opět dostatečně nabitý, měla by se tato nastavení prověřit a upravit.

POZOR

Odvedení pozornosti řidiče může způsobit nehody a zranění.

- Tlačítka v panelu přístrojů nikdy neovládejte během jízdy.
- Změny zobrazování na displeji panelu přístrojů a na displeji systému infotainmentu provádějte pouze při stojícím vozidle, aby se snížilo riziko nehod a poranění.

Digitální panel přístrojů (Digital Cockpit)

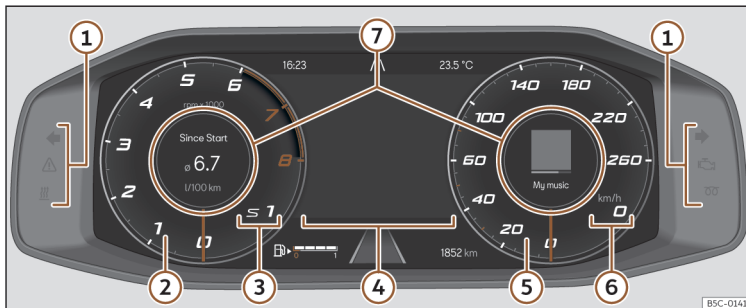

- ① Výstražné a kontrolní svítily >>> str. 13.
- ② Otáčkoměr. Otáčky za minutu při běžícím motoru >>> str. 19.
- ③ Zařazený převodový stupeň, resp. nastavení spínače jízdních stupňů.
- ④ Signalizace na displeji >>> str. 22.
- ⑤ Tachometr
- ⑥ Digitální ukazatel rychlosti
- ⑦ Informační profily >>> str. 18.

Obr. 2 Digital Cockpit v přístrojové desce (klasický náhled).

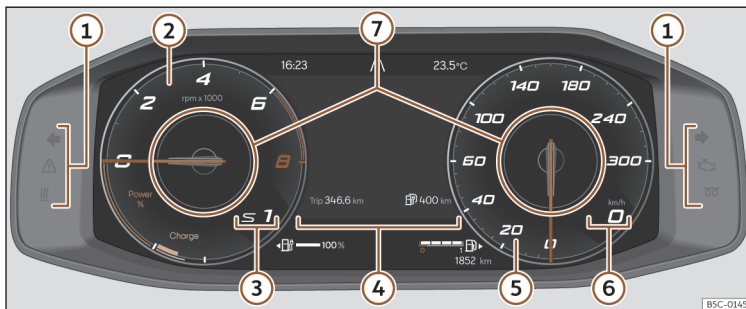

- 1 **Výstražné a kontrolní svítily** >>> str. 13.
- 2 **Otáčkoměr a powermetr.** Otáčky za minutu při běžícím motoru >>> str. 22.
- 3 **Zařazený převodový stupeň, resp. nastavení spínače jízdních stupňů.**
- 4 **Signalizace na displeji** >>> str. 22.
- 5 **Tachometr**
- 6 **Digitální ukazatel rychlosti**
- 7 **Informační profily** >>> str. 18.

Digital Cockpit je digitální panel přístrojů s barevnou obrazovkou TFT s vysokým rozlišením. Je k dispozici pět náhledů, které jsou přístupné prostřednictvím tlačítka **VIEW** na multifunkčním volantu.

Prostřednictvím volby různých informačních profilů lze zobrazovat dodatečné informace ke klasickým kruhovým přístrojům, jako jsou otáčkoměr, multimédia nebo jízdní data.

Jedná se o tyto 6 náhledy:

- Klasický
- Dynamický
- Asistenti
- Navigace
- Noc
- CUPRA

Ve všech náhledech se na displeji zobrazují informace pro audio, telefon, jízdní data, stav vozidla, navigaci¹⁾ a asistenční systémy řidiče¹⁾.

Obr. 3 Hybridní vozidla: Digital Cockpit v přístrojové desce (klasický náhled).

Informační profily

Pomocí tlačítek  /  na multifunkčním volantu můžete navigovat mezi různými informacemi panelu přístrojů Digital Cockpit.

Vlevo se zobrazují informace o stavu vozidla, jízdních datech a asistentech.

Vpravo se zobrazují informace pro audio, telefon, kompas, navigační manévry a měřič přetížení.

Vždy podle náhledu se ve **střední oblasti** panelu přístrojů Digital Cockpit zobrazují následující informace:

- **Klasický náhled a dynamický náhled:** výchozí data, datum, ujetá vzdálenost a dojezd. Otáčecním pravého kolečka na multifunkčním volantu:

¹⁾ V závislosti na modelu.

navigační mapa, dopravní značky, jízdní data (tisknutím na **OK** lze přecházet mezi různými paměťmi).

- **Náhled Asistenti:** Přístup se získá stisknutím tlačítka **⊕** nebo tlačítka **VIEW** na multifunkčním volantu. Otočením pravého kolečka na multifunkčním volantu se otevře seznam různých asistentů. Pro volbu požadovaného asistenta stisknete tlačítko **OK**.
- **Náhled Navigace:** Stisknete tlačítko **OK** na multifunkčním volantu. Potom kvůli zvětšení nebo zmenšení mapy otočte kolečkem. Opětovným stisknutím tlačítka **OK** se mapa automaticky vrátí k automatickému měřítku.
- **Náhled Noc:** Rychlost se zobrazuje digitálně.
- **Náhled CUPRA:** Otáčkoměr se zobrazuje uprostřed.

Klasický náhled

Dlouhým stisknutím tlačítka **VIEW** na multifunkčním volantu se nezávisle na menu ve střední oblasti přejde do zobrazování ukazatele otáček za minutu a rychloměru po celé délce >>> **obr. 2**, >>> **obr. 3**.

Opětovným dlouhým stisknutím tlačítka **VIEW** se vrátíte k předchozímu náhledu.

Nebo vyhledejte v menu panelu přístrojů pomocí pravého kolečka na multifunkčním volantu **X** **Zavřít** a potom stisknete **OK**.

Možné informace ve střední oblasti rychloměru na panelu přístrojů Digital Cockpit

- Audio
- Telefon
- Zobrazení kompasu
- Navigační pokyny (stisknutím pravé šipky na multifunkčním volantu se zobrazí poslední cíle)
- Měřič přetížení
- **X > OK** (zavření klasického náhledu)

Možné informace ve střední oblasti otáčkoměru na panelu přístrojů Digital Cockpit

- Spotřeba a průměrná spotřeba paliva. Stisknutím levé šipky na multifunkčním volantu lze přecházet mezi různými paměťmi jízdních dat.
- Dojezd (stav naplnění nádrže podle palivoměru)
- Teplota motorového oleje a chladicí kapaliny
- Průměrná rychlost. Stisknutím levé šipky na multifunkčním volantu lze přecházet mezi různými paměťmi jízdních dat.
- Další jízdní data: ujeté kilometry a doba jízdy. Stisknutím levé šipky na multifunkčním volantu lze přecházet mezi různými paměťmi jízdních dat.
- Asistenti
- výkon a točivý moment
- **X > OK** (zavření klasického náhledu)

Náhled CUPRA

Otáčením pravého rýhovaného kolečka na multifunkčním volantu se do střední oblasti otáčkoměru vsunují následující informace:

- rychlost a signalizace převodového stupně
 - laptimer
- Mimo číselník otáčkoměru se vsunují následující informace:
- pravá oblast: Měřič přetížení
 - levá oblast: výkon a točivý moment

Otáčkoměr

Otáčkoměr ukazuje otáčky motoru za minutu. Otáčkoměr Vám nabízí společně s ukazatelem zařazeného převodového stupně možnost vytáčet motor Vašeho vozidla ve vhodném rozsahu otáček.

Začátek červeného pole na otáčkoměru označuje u všech převodových stupňů nejvyšší přípustný počet otáček zajeťého motoru, který je zahřátý na provozní teplotu. Před dosažením červené oblasti by se měl spínač jízdních stupňů nastavit na **D** nebo by se měla sejmut noha z pedálu plynu >>> **⊙**.

Nejrozumnější je předcházet vysokým otáčkám motoru a orientovat se podle doporučení ukazatele řazení. Další informace obdržíte pod >>> **str. 143, Volba optimálního převodového stupně**.

! VÝSTRAHA

- Aby se předešlo poškozením motoru, smí se ukazatel otáčkoměru nacházet pouze krátkodobě v červené oblasti stupnice.
- U studeného motoru se vyhněte vysokým otáčkám, nejezděte na plný plyn a motor zbytečně nezatežujte.

🌸 Poznámka ve vztahu k životnímu prostředí

Řazením vyšších převodových stupňů ve správný okamžik snížíte spotřebu paliva a hladinu hluku.

Palivoměr

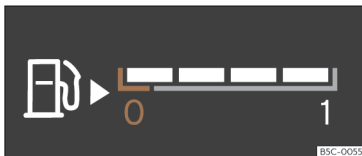

Obr. 4 Palivoměr v různých místech panelu přístrojů, vždy podle náhledu.

Kontrolky



Svítlí žlutě. Téměř prázdná palivová nádrž. Bylo dosaženo rezervní zásoby paliva >>> ⚠️. Co možná nejdříve natankejte.



Svítlí žlutě. V naftě existuje voda. Vypněte motor a vyžádejte si odbornou pomoc.

Signalizace se objeví pouze při zapnutém zapalování.

Dojezd na zásobu paliva se zobrazuje na displeji panelu přístrojů.

Množství náplně palivové nádrže Vašeho vozidla najdete pod >>> str. 374.

⚠️ POZOR

Jízda s příliš nízkou zásobou paliva může vést k uváznutí vozidla v silničním provozu, k nehodám a těžkým zraněním.

- Příliš nízká zásoba pohonných hmot může být příčinou nepravdivého přívodu paliva do motoru, obzvláště při zdolávání stoupání nebo klesání.
- Řízení, asistenční systémy řidiče a systémy na podporu brzd nefungují, pokud běží motor nepravdivě nebo pokud se z důvodu nedostatku paliva, resp. nepravdivého přívodu paliva vypne.
- CUPRA doporučuje vždy tankovat palivo při naplnění palivové nádrže ještě přibližně z 1/4, aby se předešlo znepojíždění vozidla kvůli nedostatku paliva.

! VÝSTRAHA

Nikdy nejezděte se zcela prázdnou palivovou nádrží. Není-li palivová soustava plynule zásobována, může docházet k vynecháváním zápalů a nespálené palivo se dostává do výfukové soustavy. Katalyzátor nebo filtr pevných částic se mohou zničit!

i Tip

Malá šipka v zobrazení palivoměru vedle symbolu palivového čerpadla na displeji panelu přístrojů ukazuje na tu stranu vozidla, na které je umístěno víko plnicího hrdla palivové nádrže.

Signalizace stavu nabití akumulátoru

✓ Platí pro: Hybridní vozidla



Obr. 5 Digitální panel přístrojů: signalizace stavu nabití akumulátoru.

Malá šipka vedle symbolu akumulátoru v palivoměru signalizuje, na které straně vozidla se nachází nabíjecí víko.

! VÝSTRAHA

- Nikdy nejezděte se zcela prázdnou palivovou nádrží. Za určitých okolností by ve vysokonapěťovém akumulátoru uložená energie nemusela být dostatečná k dosažení nejbližší čerpací stanice.
- Při velmi nízkých venkovních teplotách a tím také velmi studeném vysokonapěťovém akumulátoru se mohou vyskytnout obtíže při spuštění spalovacího motoru a dojezd při elektrickém pohonu se zmenší.

Ukazatel teploty chladicí kapaliny

Ukazatel teploty chladicí kapaliny lze zvolit v příslušném menu >>> str. 17.

Výstražné a kontrolní svítilny



Závada soustavy chladicí kapaliny motoru

Kontrolka bliká červeně.



Chladicí kapalina motoru

Kontrolka svítí červeně.

Teplota chladicí kapaliny je příliš vysoká nebo její hladina je příliš nízká.

- **!** **Nepokračujte v jízdě!** Jakmile je to možné a bezpečné, zastavte vozidlo.
- Vypněte motor a nechte motor vychladnout.
- Zkontrolujte výšku hladiny chladicí kapaliny na vyrovnávací nádobce chladicí kapaliny >>> str. 323.

Když výstražná kontrolka i při správné výšce hladiny chladicí kapaliny nezhasne, nepokračujte v jízdě a vypněte motor. Vyhledejte odbornou pomoc.

Výstražné a kontrolní svítilny (platí pro hybridní vozidla)



společně se



závadou ve vysokonapěťovém chladicím okruhu

Kontrolky blikají červeně.



Chladicí kapalina motoru

Kontrolka svítí červeně.

Hladina chladicí kapaliny pro motor nebo vysokonapěťový systém je příliš nízká, teplota chladicí kapaliny pro motor nebo vysokonapěťový systém je příliš vysoká.

- **!** **Nepokračujte v jízdě!** Jakmile je to možné a bezpečné, zastavte vozidlo.
- Vypněte motor a nechte motor vychladnout.

- Zkontrolujte výšku hladiny chladicí kapaliny na vyrovnávací nádobce chladicí kapaliny >>> str. 323.

- Zkontrolujte výšku hladiny chladicí kapaliny pro vysokonapěťový chladicí okruh >>> str. 323. Při příliš nízké hladině **NEDOPLNŮJTE chladicí kapalinu**. Ihned si vyžádejte odbornou pomoc.

Když výstražná kontrolka i při správné výšce hladiny chladicí kapaliny nezhasne, nepokračujte v jízdě a vypněte motor. Vyhledejte odbornou pomoc.

! VÝSTRAHA

- Abyste dosáhli dlouhé životnosti motoru, vyvarujte se provozu s vysokými otáčkami, prošlapávání plynového pedálu a vystavování motoru vysoké zátěži v prvních 15 minutách, dokud je motor ještě studený. Délka fáze zahřívání motoru také závisí na vnější teplotě. Přihlédněte v tomto případě k teplotě motorového oleje >>> str. 24.
- Příkladné světlomety a jiné doplňkové díly umístěné před přívodem studeného vzduchu do motorového prostoru zhoršují účinnost chladicí kapaliny. Při vysoké venkovní teplotě a plném zatížení hrozí motoru přehřátí!
- Přední spojler se rovněž stará o správné rozdělení chladného vzduchu během jízdy. Pokud by se spojler poškodil, zhorší se účinek chlazení a vzniká nebezpečí přehřátí motoru. Vyhleďte odbornou pomoc.

Powermetr (signalizace výkonu v procentech)

✓ Platí pro: Hybridní vozidla

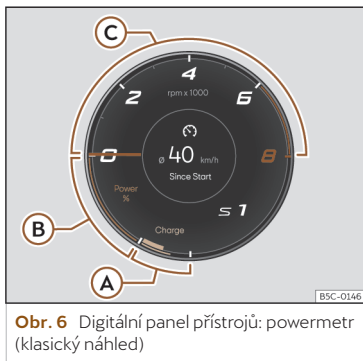

Obr. 6 Digitální panel přístrojů: powermetr (klasický náhled)

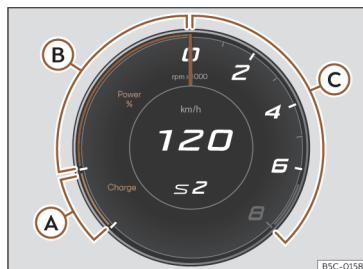

Obr. 7 Digitální panel přístrojů: powermetr (náhled Cupra)

Otáčkoměr zobrazuje ve spodní levé části dvě barevně odlišené oblasti:

zelená Charge: Rekuperační oblast.

modrá Power %: Oblast elektrického pohonu. Signalizace odevzdávaného výkonu v procentech a aktuální maximální dostupnosti výkonu.

Powermetr poskytuje informace o úrovni využívání elektrického pohonu. Proužek powermetru signalizuje aktuální úroveň využití.

Tenčí barevný okraj signalizuje, v jakém rozsahu lze pohon aktuálně používat. V závislosti na zvoleném jízdním programu a aktuální dostupnosti výkonu se může délka různých barevných proužků měnit.

V powermetru se zobrazují následující informace: >>> **obr. 6**, >>> **obr. 7**.

- A** Vozidlo získává nazpět elektrickou energii.
- B** Elektrický jízdní provoz E-mode.
- C** Běží spalovací motor. Při funkci Boost jede vozidlo po krátkou dobu s maximálním výkonem elektromotoru a spalovacího motoru.

Ukazatele na displeji

Možná upozornění na displeji panelu přístrojů

Na panelu přístrojů se mohou vždy podle vybavení vozidla překrýváním zobrazovat různé informace:

- Otevřené dveře, víko motorového prostoru a víko zavazadlového prostoru
- Výstražné a informační pokyny
- Počítadlo kilometrů
- Aktuální čas >>> str. 30
- Informace rádia a navigačního systému
- Informace telefonu
- Vnější teplota
- Zobrazení kompasu
- Polohy voličích spínačů
- Doporučení převodového stupně
- Kombinovaný dojezd (hybridní vozidla)

• Zobrazení jízdních dat (multifunkční ukazatel) a menu pro různá nastavení >>> str. 24

• Ukazatel servisních intervalů >>> str. 30

• Rychlostní výstraha

• Rychlostní výstraha pro zimní pneumatiky

• Ukazatel stavu systému Start-Stop

>>> str. 156

• Rozpoznáváním dopravních značek registrované signály a informace o překročení nejvyšší povolené rychlosti >>> str. 26

• Signalizace stavu aktivního vypínání válců (ACT®) >>> str. 144

• Pro spotřebu výhodný stav vozidla ☺

• Signalizace asistenčních systémů řídiče

Otevřené dveře, víko motorového prostoru a víko zavazadlového prostoru

Po uzamčení vozidla a během jízdy se na displeji panelu přístrojů zobrazuje, zda jsou některé ze dveří, víko motorového prostoru nebo víko zavazadlového prostoru otevřené a popřípadě je toto zobrazení doprovázeno zvukovým signálem.

Polohy voličního spínače

Aktuálně zvolené nastavení spínače jízdních stupňů se zobrazuje jak u spínače, tak i na displeji panelu přístrojů. Když se spínač nachází v poloze D/S nebo v poloze pro tiptronic, zobrazuje se popřípadě na displeji panelu přístrojů aktuálně zařazený převodový stupeň.

Ukazatel vnější teploty

Při vnějších teplotách nižších než +4 °C (+39 °F) se v údajích venkovní teploty zobrazuje navíc "symbol ledového krystalu" ❄. Tento symbol zůstane rozsvícený, dokud vnější teplota nevystoupí nad +6 °C (+43 °F) >>> △.

V dále uvedených případech může být zobrazená vnější teplota účinkem motorem vyzařovaného tepla vyšší než skutečná teplota:

- Když vozidlo stojí.
- Když vozidlo jede velmi pomalu.

Doporučení převodového stupně

Na displeji panelu přístrojů přístrojů se u některých vozidel během jízdy zobrazují doporučení volby palivo spořičích převodových stupňů >>> str. 143.

Počítadlo kilometru

Celkové počítadlo kilometrů registruje celkovou vzdálenou absolvovanou jízdní trasu.

Zobrazení kombinovaného dojezdu ⚡ (hybridní vozidla)

Zobrazená hodnota se počítá a aktualizuje vždy podle aktuálního způsobu jízdy. Proto se může dojezd měnit i tehdy, kdy je palivová nádrž plná a vysokonapěťový akumulátor zcela nabitý.

Dojezd se může zvýšit po omezení výkonu, resp. vypnutí komfortních spotřebičů jako klimatizace nebo vyhřívání sedadla.

Rychlostní výstraha pro zimní pneumatiky

Při překročení nastavené nejvyšší rychlosti se tato výstraha zobrazí na displeji panelu přístrojů.

Nastavení rychlostní výstrahy lze provádět na systému infotainmentu >>> str. 37.

Pro spotřebu výhodný stav vozidla ☺

Vždy podle vybavení zobrazuje panel přístrojů během jízdy upozornění ☺, když má vozidlo díky aktivnímu vypínání válců (ACT®) nízkou spotřebu paliva >>> str. 144.

⚠ POZOR

I když je vnější teplota vyšší než bod mrazu, může se na vozovkách a mostech nacházet námraza.

- "Symbol ledového krystalu" signalizuje možnost existence nebezpečí náledí.
- I při vnějších teplotách nad +4 °C (+39 °F) může existovat náledí, i když se "symbol ledového krystalu" nerozsvítí.
- Snímač venkovní teploty provádí měření kvůli orientaci.

 Tip

- Existují různé panely přístrojů, proto mohou být verze a informace na aktuálním displeji odlišná. U displeje bez zobrazování varovných, resp. informačních textů se závady ohlašují výhradně kontrolkami.
- Některé informace na displeji panelu přístrojů zůstávají v důsledku náhle se vyskytnuvší události, jako je například příchozí hovor, potlačené.
- V závislosti na vybavení lze provádět některá nastavení a zobrazovat některé informace také prostřednictvím systému infotainmentu.
- Pokud se zobrazuje více varovných hlášení, objevují se příslušné symboly postupně, vždy po jedné sekundě. Symboly se zobrazují, dokud není příčina odstraněna.
- Pokud se při zapnutí zapalování zobrazí výstražná informace o existujících závadách, nelze popřípadě nastavení provést ani písemně zobrazit informace. V takovém případě vyhledejte odborný servis a nechte si závadu opravit.

Zobrazení jízdních dat

Zobrazení jízdních dat poskytuje informace o různých jízdních datech a hodnotách spotřeby paliva.

Přechod z jednoho zobrazení do jiného

- Otočte pravých kolečkem multifunkčního volantu >>> str. 32.

Změna paměti

- Vždy podle náhledu zvolte **Jízdní data** data a stiskněte levou šipku nebo tlačítko **OK** na multifunkčním volantu.
 - **Od zahájení jízdy:** Při přerušení jízdy delším než 2 hodiny se paměť vynuluje.
 - **Od natankování:** Vizualizace a ukládání sestavených jízdních parametrů a hodnot o spotřebě paliva. Při natankování se paměť vymaže.
 - **Dlouhodobě:** Tato paměť shromažďuje jízdní data až do nejvýše 19 hodin a 59 minut, resp. 99 hodin a 59 minut nebo až do nejvýše 1999,9 km nebo 9999,9 km. Při překročení jedné z těchto nejvyšších hodnot (vždy podle verze panelu přístrojů) se paměť vymaže.

Vymazání paměti jízdních dat

- Zvolte paměť, která má být vymazána.
- Přidržte tlačítko **OK** na multifunkčním volantu stisknuté po dobu asi 2 sekund.

Volba zobrazení



Volba pro panel přístrojů se provádí ručně prostřednictvím tlačítka  na multifunkčním volantu. Pro přístup k obsahu nabídky otáčejte směrem nahoru/dolů pravým kolečkem.

- **Okamžitá spotřeba:** Informace o okamžité spotřebě paliva se zobrazuje během jízdy při běžícím motoru v l/100km a při stání vozidla v l/h.
- **Průměrná spotřeba:** Průměrná spotřeba paliva se zobrazuje po ujetí přibližně 300 metrů.
- **Doba jízdy:** Doba jízdy v hodinách (h) a minutách (min), která uplynula od zapnutí zapalování.
- **Dojezd:** Přibližná vzdálenost v km, kterou lze ještě ujet, pokud bude zachován stejný styl jízdy.
- **Dojezd pro AdBlue nebo ** Přibližná vzdálenost v km, kterou lze ještě ujet s aktuální náplní nádrže pro AdBlue® při zachování stejného způsobu jízdy. Zobrazení se objeví od dojezdu méně než 2400 km a nelze deaktivovat.¹⁾
- **Ujetá vzdálenost:** Vzdálenost ujetá od zapnutí zapalování v km.
- **Průměrná rychlost:** Průměrná rychlost se zobrazí, poté co se ujede cca 100 metrů.

¹⁾ Není dostupné ve všech zemích.

- **Boost/točivý moment:** Zobrazuje se výkon a točivý moment spalovacího motoru (bez zobrazení pro elektrický režim).
- **FAS:** Omezená signalizace asistentů.

Ukazatel teploty oleje

Motor dosáhl svojí provozní teploty, když se při normálních jízdních podmínkách nachází teplota oleje mezi hodnotami **80°C (176°F)** a **120°C (248°F)**. Při vysokém zatížení motoru a vysoké vnější teplotě může teplota motorového oleje stoupnout. To není na závadu, pokud se na displeji neobjeví kontrolky  nebo  >>> str. 330.

Výstražné a informační pokyny

Při zapnutí zapalování nebo během jízdy se kontrolují některé funkce vozidla a stav některých komponentů vozidla. Závady se signalizují prostřednictvím červených nebo žlutých výstražných textů na displeji panelu přístrojů >>> str. 13 popřípadě jsou signalizovány také akusticky. Zobrazování textových informací a symbolů se může v závislosti na verzi panelu přístrojů měnit.

Na existující závady se lze také dotázat ručně. Otevřete při tom menu **Stav vozidla** >>> str. 31.

Výstražná informace priority 1 (červená)

Symbol bliká nebo se rozsvítí (částečně současně zazní akustický výstražný signál).  **Nepokračujte v jízdě!** Nebezpečí! Prověřte nesprávnou funkci a odstraňte příčinu. Popřípadě si vyžádejte odbornou pomoc.

Výstražná informace priority 2 (žlutá)

Symbol bliká nebo se rozsvítí (částečně současně zazní akustický výstražný signál). Funkční závady nebo nedostatky provozních kapalin mohou vyvolat poškození vozidla a jeho vyřazení z provozu. Prověřte co možná nejdříve vadnou funkci. Popřípadě si vyžádejte odbornou pomoc.

Odkaz na informace v návodu k obsluze

Další informace k existujícím výstražným informacím najdete v návodu k obsluze.

Informační text

Poskytuje informace o procesech ve vozidle.

Přístup k výstrahám a informacím

Na existující závady se lze také dotázat systému infotainmentu.

- Ťukněte na  >  **Data vozidla** > **Stav vozidla** >>> str. 36.

Rozpoznávání únavy (doporučování přestávky)



Obr. 8 Na displeji panelu přístrojů: Symbol rozpoznání únavy.

Rozpoznávání únavy informuje řidiče, když lze z jeho chování při jízdě usoudit na únavu.

Způsob funkce a ovládání

Funkce rozpoznávání únavy zjistí při zahájení jízdy chování řidiče při jízdě a vypočítá z toho odhad únavy. Ten se nepřetržitě porovnává s aktuálním chováním řidiče. Rozpozná-li systém únavu řidiče, varuje akusticky pomocí výstražného tónu a opticky na displeji panelu přístrojů prostřednictvím symbolu >>> **obr. 8** ve spojení s doplňující textovou informací. Informace na displeji panelu přístrojů se zobrazuje po dobu přibližně 5 sekund a popřípadě se jednou opakuje. Poslední informaci systém uloží.

Informaci na displeji panelu přístrojů lze stáhnout následujícím způsobem:

- Stiskněte tlačítko **OK** na multifunkčním volantu.

Provozní podmínky

Jízdní chování se vyhodnocuje pouze při rychlostech nad cca. 65 km/h (40 mph) až do cca. 200 km/h (125 mph).

Zapnutí a vypnutí

Rozpoznávání únavy lze zapínat nebo vypínat systémem infotainmentu prostřednictvím funkčního tlačítka  > **Asistenti** > **Výstražné informace pro řidiče**.

Při zapnutí zapalování se rozpoznávání únavy zapíná automaticky >>> str. 37.

Omezení funkčnosti

Funkce rozpoznávání únavy má systémem daná omezení. Dále uvedené skutečnosti mohou mít za následek, že rozpoznávání únavy funguje pouze omezeně nebo nefunguje vůbec:

- Při rychlostech nižších než 60 km/h (40 mph).
- Při rychlostech vyšších než 200 km/h (125 mph).
- Na zatáčkovitých trasách.
- V úsecích stavenišť.
- V případě špatných vozovek.

- V případě nepříznivých povětrnostních podmínek.
- V případě sportovní jízdy.
- Při silném rozptylování řidiče.

Rozpoznávání únavy se vynuluje, když se vozidlo nachází déle než 15 minut v klidu, vypne se zapalování nebo řidič si odepnul bezpečnostní pás a otevřel dveře.

Při delší pomalé jízdě (pod 60 km/h, 40 mph) se odhad únavy ze strany systému automaticky vynuluje. Při následně rychlejší jízdě se chování při jízdě znovu propočítává.

POZOR

Inteligentní technika rozpoznávání únavy nemůže překonat fyzikou stanovené hranice a funguje výhradně v rámci mezi systému. Zvýšená nabídka komfortu prostřednictvím funkce rozpoznávání únavy Vás nesmí zlákat k riskování. Při delších jízdách zařazujte pravidelně a dostatečně dlouhé přestávky.

- Odpovědnost za vlastní způsobilost k jízdě spočívá vždy na řidiči.
- Nikdy neřídte vozidlo, pokud jste unaveni
- Systém nerozpozná únavu řidiče za všech okolností. Další informace obdržíte pod >>> str. 26, *Provozní podmínky*.
- Systém může v některých situacích interpretovat úmyslný jízdní manévr chybně jako únavu řidiče.

- Neuskutečňuje se akutní výstraha v případě takzvaného "mikrospánku"!
- Dávejte pozor na zobrazení na displeji panelu přístrojů a jedněte adekvátně podle výzev.

Tip

- Funkce rozpoznání únavy byla vyvinuta pouze pro řazení na dálnicích a silnicích s dobrou vozovkou.
- V případě závady systému vyhledejte servisního partnera a nechte systém zkontrolovat.

Rozpoznávání dopravních značek¹⁾



Obr. 9 Na displeji panelu přístrojů: příklad rozpoznané dopravní značky.

¹⁾ Není dostupné na všech trzích.

Rozpoznávání dopravních značek registruje standardní dopravní značky pomocí v patce vnitřního zpětného zrcátka umístěné kamery a informuje o rozpoznávaných omezeních rychlosti, zákazech předjíždění a výstrahách před nebezpečím.

V rámci svých možností zobrazuje systém také dodatečné značky, aby například upozornil na přechodné zákazy. I na úsecích bez dopravních značek může systém popřípadě zobrazovat aktuálně platná omezení rychlosti.

Rozpoznávání dopravních značek se automaticky aktivuje při zapnutí zapalování.

Rozpoznávání dopravních značek nefunguje ve všech zemích. To je potřeba při cestách do zahraničí mít na paměti.

Signalizace na displeji

V Německu se na dálnicích a rychlostních silnicích kromě omezení rychlosti a zákazů předjíždění zobrazují také dopravní značky pro signalizaci konce zákazu. Ve všech ostatních zemích se místo toho zobrazí aktuálně platné omezení rychlosti.

Systémem rozpoznané dopravní značky se zobrazují na displeji panelu přístrojů >>> **obr. 9** a vždy podle nainstalovaného navigačního systému také v systému infotainmentu.

Informace o nebezpečích se v systému infotainmentu nezobrazují.

Informace systému rozpoznávání dopravních značek:

Dopravní značky nejsou k dispozici

- Systém se nachází v inicializační fázi.
- **NEBO:** Kamera nerozpoznala žádné závazující značky nebo zákazy.

Závada: Rozpoznávání dopravních značek

- V systému existuje nějaká závada. Vyhledejte odborný servis a nechte systém zkontrolovat.

Rychlostní výstraha aktuálně není k dispozici

- Závada funkce rozpoznávání dopravních značek pro rychlostní výstrahu. Vyhledejte odborný servis a nechte systém zkontrolovat.

Rozpoznávání dopravních značek: Očistěte přední sklo!

- Čelní sklo je v oblasti kamery znečištěné nebo výhled kamery je omezen nepříznivými povětrnostními podmínkami. Očistěte čelní sklo.

Rozpoznávání dopravních značek: V této chvíli s omezením

- Z navigačního přístroje se nepřenášejí žádná data. Zkontrolujte, zda má navigační systém k dispozici aktualizované mapy.
- **NEBO:** Vozidlo se nachází v oblasti, která není součástí map navigačního systému.

Žádná data nejsou k dispozici

- Rozpoznávání dopravních značek není v dané zemi podporováno.

Zobrazení dopravních značek

Po prověření a vyhodnocení informací kamery, systému infotainmentu a aktuálních dat vozidla se zobrazí až dvě platné dopravní značky a jedna všeobecná doplňková značka >>> **obr. 9:**

- **První místo:** Pro řidiče aktuálně platná dopravní značka, například omezení rychlosti na 130 km/h (80 mph), se zobrazí na displeji vlevo.
- **Druhé místo:** Na druhém místě se může zobrazit další dopravní značka, například značka pro nějaké nebezpečí.
- **Doplňková značka:** Pokud je stěrač čelního skla během jízdy v provozu, zobrazí se dodatečné značení pro mokro na prvním místě vlevo, protože má aktuálně přednost. Lze zobrazovat značky s pouze omezenou platností, například zákaz předjíždění pro určité časové období.

Zobrazování informačních tabulek o nebezpečí není k dispozici ve všech zemích a systém popřípadě nemůže všechny existující značky registrovat.

Rychlostní výstraha

Rozpozná-li systém, že je překročena aktuálně nejvyšší přípustná rychlost, může o tom informovat akusticky pomocí "gongu" a opticky textovou informací na displeji panelu přístrojů.

Rychlostní výstrahu lze v systému infotainmentu prostřednictvím menu  > **Asistenti** > **Informace pro řidiče** > **Rozpoznávání dopravních značek** nastavit nebo deaktivovat >>> str. 37. Rychlostní výstrahu lze nastavit na hodnotu rozdílu 0, 5 nebo 10 km/h (0, 3 nebo 5 mph) nad přípustnou rychlostí.

Režim provozu s přívěsem

U vozidel s tažným zařízením z výrobního závodu a elektricky připojeným přívěsem lze zapnout a vypnout zobrazování speciálních dopravních značek pro vozidla s přívěsem, jako například omezení rychlosti nebo zákazy předjíždění.

Aktivace nebo deaktivace se uskutečňuje v systému infotainmentu prostřednictvím funkčního tlačítka  > **Asistenti** > **Informace pro řidiče** > **Rozpoznávání dopravních značek** > **Respektování přívěsu** >>> str. 37.

Pro režim provozu s přívěsem lze nastavit zobrazování nejvyšší přípustné rychlosti, odpovídající přívěsu nebo zákonným předpisům. Nastavení probíhá v rámci rozmezí mezi 60 a 130 km/h (40 a 80 mph) v krocích 10 km/h

(5 mph). Nastaví-li se vyšší rychlost než v aktuální zemi pro vozidla s přívěsem přípustná maximální rychlost, zobrazí systém automaticky běžné omezení rychlosti, například v Německu 80 km/h (50 mph).

Pokud se varování při překročení rychlosti pro režim s přívěsem vypne, zobrazí systém omezení překročení rychlosti pro jízdní režim bez přívěsu.

Signalizace pro zákaz vjezdu

Rozpoznávání dopravních značek varuje prostřednictvím panelu přístrojů řidiče v případě ignorování signalizace pro zákaz vjezdu do jednosměrné ulice nebo vjezdu na dálnici nebo rychlostní silnici.

Omezená funkce

Rozpoznávání dopravních značek má určité meze. Následující případy mohou vést k omezenému provozu nebo úplnému výpadku systému:

- Za špatných podmínek viditelnosti, např. při sněžení, dešti, mlze nebo intenzivní vodní mlze.
- Při oslnění, např. protijedoucími vozidly nebo slunečním zářením.
- Při jízdě s vysokou rychlostí.
- Při zakryté nebo znečištěné kameře.
- Jsou-li dopravní značky částečně nebo úplně zakryty, např. stromy, sněhem, nečistotou nebo jinými vozidly.

- V případě nestandardních dopravních značek.
- V případě poškozených nebo ohnutých dopravních značek.
- V případě dopravních značek pro kyvadlovou dopravu na mostech (mění se dopravní značky prostřednictvím LED nebo jiných osvětlovacích zařízení).
- Při použití neaktualizovaných map v navigačním systému.
- U nálepek na vozidlech, které vyobrazují dopravní značky, např. omezení rychlosti na nákladních vozech.

POZOR

Technika používaná při rozpoznávání dopravních značek neumí překonat fyzikální hranice a pracuje pouze v rámci systémových limitů. Zvýšený komfort s rozpoznáváním dopravních značek Vás nesmí zlákat k tomu, abyste při jízdě riskovali. Systém nemůže nahradit pozornost řidiče.

- Rychlost a způsob jízdy přizpůsobte viditelnosti, povětrnostním podmínkám, stavu vozovky a podmínkám provozu.
- Špatná viditelnost, tma, sníh, déšť a mlha mohou vést k tomu, že systém zobrazí dopravní značku špatně nebo ji nezobrazí vůbec.
- Pokud je zorné pole kamery znečištěné, zakryto nebo poškozeno, může to ovlivnit funkci rozpoznávání dopravních značek.

⚠ POZOR

Jízdní doporučení zobrazené rozpoznáváním dopravních značek a dopravní značky se mohou odlišovat od aktuální dopravní situace.

- Systém neumí vždy rozpoznat a správně ukázat všechny dopravní značky.
- Dopravní značky na vozovce a pravidla silničního provozu mají vždy přednost před jízdními doporučeními a zobrazenými rozpoznávanými dopravních značek.

Tip

Dodržujte následující pokyny, abyste nenarušili řádnou funkci systému:

- Oblast výhledu kamery pravidelně čistěte a udržujte v čistotě, bez sněhu a námrazy.
- Nezakrývejte oblast výhledu kamery.
- Vyměňte poškozené nebo opotřeбенé lišty stěračů, aby se předešlo vzniku pruhů v oblasti výhledu kamery.
- Kontrolujte poškození čelního skla v zorném poli kamery.
- Používání zastaralých map v navigačním systému může vést ke špatnému vyobrazení dopravních značek.
- V navigačním režimu s vedením cesty k cíli přes trasové body navigačního systému je rozpoznávání dopravních značek k dispozici pouze v omezené míře.

Asistence řidiče pro ekologický způsob jízdy

Obr. 10 Signalizace asistenta pro ekologický způsob jízdy (schématické znázornění).

Asistent pro ekologický způsob jízdy napomáhá prostřednictvím do zobrazení na panelu přístrojů Digital Cockpit zařazovaných informací vždy podle jízdní situace v předvídací jízdě s malou spotřebou energie.

Při přiblížení se například ke křižovatce, kruhovému objezdu nebo úseku silnice s omezením rychlosti se v panelu přístrojů Digital Cockpit objeví symbol  společně s informací o události >>> **obr. 10**.

Když se řidič řídí tímto upozorněním a sejme nohu z pedálu plynu, přizpůsobí vozidlo v závislosti na zvoleném jízdním profilu a vzdálenosti od události zpětné získávání brzděné energie a rychlost.

Asistence řidiče pro ekologický způsob jízdy využívá ke svojí funkci data trasy ze systému infotainmentu a informace snímačů určitých asistenčních systémů. Není-li navádění k cíli aktivní, používá se ta nejpravděpodobnější trasa.

Zásah asistenta lze kdykoli potlačit použitím pedálu plynu.

Asistenci řidiče pro ekologický způsob jízdy (Eco asistenci) lze aktivovat a deaktivovat v systému infotainmentu v nastaveních asistenčních systémů >>> str. 37.

Asistence řidiče pro ekologický způsob jízdy se přechodně vypne v těchto případech:

- Volba jízdního stupně se nachází v poloze **S**.
- Používá se jízdní profil **Performance** nebo **CUPRA**.
- při jízdě s automatickou regulací vzdálenosti (ACC) nebo s tempomatem (GRA)

Když tyto podmínky již neexistují, asistence se v případě její aktivace v nastavení asistenčních systémů opět aktivuje.

Asistence řidiče pro ekologický způsob jízdy je k dispozici vždy podle vybavení a ne ve všech zemích.

⚠ POZOR

Systém nemůže nahradit pozornost řidiče.

- Rychlost a způsob jízdy vždy přizpůsobte viditelnosti, povětrnostním podmínkám, stavu vozovky a podmínkám provozu.
- Dopravní značky u vozovky a dopravní předpisy mají přednost před ekologickými doporučeními.

Tip

- Vždy podle vybavení a modelu se může vzhled symbolů trochu měnit. Symboly se mohou měnit nebo doplňovat prostřednictvím aktualizace systému.
- Při aktivovaném systému může asistence řidiče pro ekologický způsob jízdy také bez zobrazení nějakého upozornění zvyšovat rekuperaci. Dojde k tomu například tehdy, když se kvůli vpředu jedoucímu vozidlu sejme noha z pedálu plynu. V tomto případě se zpětně získávání energie přizpůsobí vpředu jedoucímu vozidlu, aniž se se zobrazilo nějaké upozornění.

Čas a datum

Nastavení časového údaje v systému infotainmentu

- Ťkněte na  >  **Nastavení** >>> str. 32.
- Zvolte položku menu **Čas a datum**.

Menu Servis

V menu Servis lze vždy podle vybavení provádět různá nastavení.

Otevření menu Servis

- V **klasickém náhledu** přejděte na obrazovku **Výchozí data** a stiskněte na přibližně 5 sekund a opět uvolněte tlačítko **OK** na multifunkčním volantu.
- V návaznosti na to se zobrazí menu **Seznam konfigurací**, kde lze volit mezi menu **Servis** nebo položkou **Volba náhledu**, kde lze aktivovat, resp. deaktivovat náhledy.

Nové spuštění ukazatele servisních intervalů

Zvolte položku menu **Servis** a řiďte se pokyny na displeji panelu přístrojů.

Nové zahájení servisu výměny oleje

Zvolte položku menu **Vynulování servisu výměny oleje** a řiďte se pokyny na displeji panelu přístrojů.

Kód motoru (MKB)

Zvolte položku menu **Kód motoru**. Kód motoru se zobrazí dole vlevo na displeji panelu přístrojů.

Příští servis

Zobrazí se předpokládaný termín příštího servisu v dílně.

Servisní intervaly

Ukazatel servisních intervalů se objevuje na displeji panelu přístrojů a v systému infotainmentu.

Existují různá provedení panelu přístrojů a systémů infotainmentu, proto mohou být i verze a zobrazení na displeji odlišná.

Značka CUPRA rozlišuje mezi servisem s výměnou oleje (například servisem výměny oleje) a servisem bez výměny oleje (například servisní prohlídkou).

U vozidel s **na čase a jízdním výkonu závislejícím servisem** jsou stanoveny pevné servisní intervaly.

U vozidel se **servisem LongLife** se intervaly zjišťují individuálně. Díky technickému zdokonalování byly úkony údržby významně omezeny. Olej je nutné měnit pouze tehdy, když to vozidlo potřebuje. Při výpočtu termínu výměny (nejvýše 2 roky) se přihlíží jak k podmínkám používání vozidla, tak i ke způsobu jízdy. Předběžná výstraha se poprvé zobrazí 20 dnů před vypočteným aktuálním servisem. Zobrazovaný počet zbývajících kilometrů je zaokrouhlován na 100 km, resp. zbývajících doba na celé dny. Na aktuální servisní informaci se lze dotázat teprve po 500 km po posledním servisu. Do té doby se na ukazateli zobrazují pouze vodorovné čárky.

Připomenutí servisu

Je-li v blízké budoucnosti nutné provést nějaký servis, objevuje se při zapnutí zapalování **připomenutí servisu**.

Zobrazuje se počet kilometrů, které lze ještě ujet, nebo zbývající doba do příštího servisu.

Servisní událost

Je-li **provedení nějakého servisu** nebo **prohlídka** aktuální, zazní při zapnutí zapalování akustický signál a na displeji panelu přístrojů se objeví na několik sekund symbol klíče na šrouby  a také i některá z následujících informací:

- **Servis nyní!**
- **Aktuální prohlídka!**
- **Má se provést servis výměny oleje!**
- **Má se provést servis výměny oleje a prohlídka!**

Dotaz na informaci o servisu

Při zapnutém zapalování, vypnutém motoru a stojícím vozidle se lze dotázat na informaci o aktuálním servisu.

Dotaz na aktuální datum servisu v systému infotainmentu:

- Ťkněte na funkční tlačítko **Nastavení**.
- Položka menu **Datové spojení** zvolte, aby se zobrazily informace k servisu.

Dotaz na datum v panelu přístrojů Digital Cockpit:

- Na datum servisu se lze dotázat pouze prostřednictvím menu **Servis >>>** str. 30.

Vynulování ukazatele servisních intervalů

Jestliže servis **nebyl** proveden odborným servisem CUPRA nebo smluvním prodejcem SEAT, lze ukazatel vynulovat následujícími způsobem:

- Poskytování informací ukazatele servisních intervalů lze znovu zahájit pouze prostřednictvím menu **Servis >>>** str. 30.

Zobrazování informací ukazatele znovu **nezahajujte** mezi servisními intervaly, protože jinak dojde k nesprávným informacím.

Při novém ručním spuštění ukazatele výměny oleje přejde ukazatel servisních informací do režimu pevného servisního intervalu; dojde k tomu i u vozidel s **flexibilním servisem výměny oleje**.

Tip

- **Informace o servisu zmizí po několika sekundách, při běžícím motoru nebo po stisknutí tlačítka OK na multifunkčním volantu.**
- **Byl-li akumulátor vozidla u vozidel se servisem LongLife delší dobu odpojený, není výpočet doby do příštího aktuálního servisu možný. Informace o servisu mohou proto zobrazovat nesprávné výpočty. V tomto případě dodržujte maximálně přípustné intervaly údržby >>>** str. 356.

- **U manuálního vynulování zobrazení se příští servis zobrazí stejně jako u vozidel s pevnými servisními intervaly. Z tohoto důvodu doporučujeme, aby vynulování zobrazení servisního intervalu prováděl servisní partner.**

Ovládání panelu přístrojů

Úvod k tématu

Při zapnutém zapalování lze vyvolávat přes menu různé funkce displeje.

U vozidla s multifunkčním volantem lze používat multifunkční ukazatel pouze s tlačítky na volantu.

Některé položky menu lze vyvolat pouze u stojícího vozidla.

Menu panelu přístrojů

Počet dostupných menu a zobrazení informací závisí na elektronice a vybavení vozidla.

- Stav vozidla >>> str. 25.
- Jízdní data >>> str. 24.
- Asistenti
 - Front Assist zapnuto/vypnuto >>> str. 187
 - ACC (pouze zobrazení) >>> str. 180
 - Lane Assist zapnuto/vypnuto >>> str. 192
 - Side Assist zapnuto/vypnuto >>> str. 199
- Navigace.

- Audio
- Telefon

⚠ POZOR

Odvedení pozornosti řidiče může způsobit nehody a zranění.

- Menu na displeji panelu přístrojů nikdy nevyvolávejte během jízdy.

! VÝSTRAHA

Proveďte po nabití nebo výměně akumulátoru 12V nastavení systému. V případě výpadku napájení proudem je možné, že se nastavení systému pozměnila nebo vymazala.

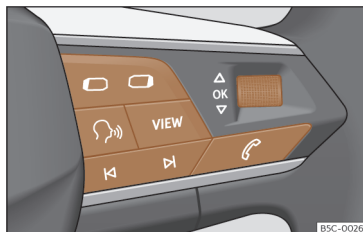

Ovládání prostřednictvím multifunkčního volantu



Obr. 11 Pravá strana multifunkčního volantu: ovládací prvky pro menu a zobrazování informací v panelu přístrojů (závisí na na modelu).

Pokud existuje výstraha priority 1 >>> str. 25, nelze přistupovat k žádnému menu. Některé výstražné informace lze potvrdit pomocí tlačítka **OK** na multifunkčním volantu a tím je stáhnout >>> **obr. 11**.

Volba menu nebo zobrazení nějaké informace

- Zapněte zapalování.
- Pokud se zobrazí nějaká informace nebo piketogram vozidla, stiskněte popřípadě vícekrát tlačítka **OK** >>> **obr. 11**.
- Ke změně menu použijte tlačítka  nebo .

- Pro vyvolání menu nebo zobrazení informace, která se zobrazuje, stiskněte tlačítka **OK** nebo vyčkejte několik sekund, dokud se menu nebo zobrazení informace automaticky neotevře.

Provedení nastavení v menu

- Ve zobrazeném menu otáčejte pravým kolečkem na multifunkčním volantu, dokud se požadovaná položka menu neoznačí. Položka menu se zobrazí s orámováním.
- Stiskněte tlačítka **OK**, aby se požadované změny provedly. Označení signalizuje, že je příslušná funkce, resp. systém aktivován.

Návrat do nabídky menu

- Stiskněte krátce tlačítka  , resp. .

Ovládání a zobrazování informací systému infotainmentu

Úvod k tématu

Systém infotainmentu slučuje důležité funkce a systémy vozidla, jako jsou například klimatizace, nastavování v menu, soustava rádia nebo navigační systém, do jediné centrální ovládací jednotky.

Počet skutečně dostupných menu a označení různých voleb závisí na elektronice a vybavení vozidla.

Všeobecné informace o ovládání

Veškeré informace o ovládání systému infotainmentu a o výstražných a bezpečnostních pokynech, kterými je nutné se řídit, najdete pod >>> str. 242.

Pohyb v různých menu a jejich volba

- Zapněte zapalování.
- Pokud by byl systém infotainmentu vypnutý, zapněte jej.
- Různá menu lze pomocí textů, symbolů nebo tlačítek volit přímo na dotykové obrazovce.

Při zaškrtnutém políčku ✓ je funkce aktivovaná.

Při stisknutí tlačítka menu ◀ se automaticky vyvolá poslední aktivované menu

V menu pro nastavení provedené změny se po zavření menu automaticky uloží.

Posuvník: Některá menu a funkce se vyznačují větším obsahem informací, nacházejících se nad nebo pod na obrazovce zobrazenými informacemi, například seznamy nastavení. Ťukněte na posuvník a přetáhněte jej směrem nahoru nebo dolů.

Tutoriál

Při prvním zapnutí systému infotainmentu se otevře tutoriál systému s krátkým popisem hlavních funkcí a jejich použití.

Nápověda

V menu **Nápověda** najdete další informace a tipy k použití systému infotainmentu.

POZOR

Odvedení pozornosti řidiče může způsobit nehody a zranění. Ovládání systému infotainmentu může mít za následek odvedení pozornosti od dopravní situace.

Tip

Byl-li 12V akumulátor zcela vybit nebo nedávno vyměněn, může při novém spuštění motoru dojít k tomu, že byla některá nastavení systému (jako časový údaj, datum, personalizovaná komfortní nastavení, naprogramování a uživatelská konta) přenastavena nebo vymazána. Jakmile je akumulátor opět dostatečně nabitý, měla by se tato nastavení prověřit a upravit.

Vysvětlení významu tlačítek

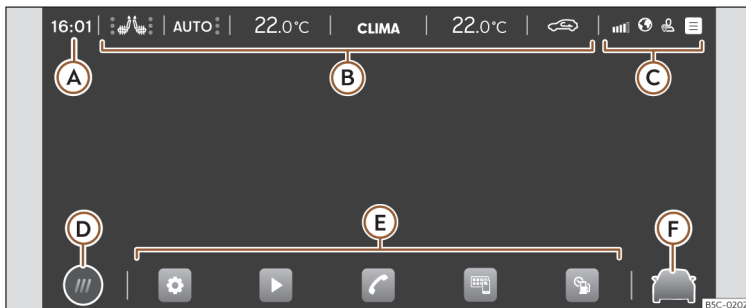

Obr. 12 Schématické znázornění: přehled možných funkčních tlačítek na displeji.

Horní oblast displeje

Dále uvedené informace se objevují vždy i při vypnutém systému infotainmentu >>> **obr. 12:**

- A** Časový údaj, Příchozí hovor nebo Zapnutí/Vypnutí nezávislého klimatizování.
- B** Klimatizační řádek >>> str. 139.
- C** Stavový proužek. Proužek s informacemi o stavu systému, například: kryt pro telefon, stav nabití telefonu, stav nabíječky QI, režim privátní sféry uživatele, oznámení systému, příchozí hovory a přístup ke call-centru.

Spodní oblast displeje

- D** Režim náhledu hlavního menu:

Ⓞ: Hlavní menu s 6 hlavními funkcemi, rozdělenými na 2 obrazovky (3 + 3, uživatel je může individuálně přizpůsobovat dlouhým stisknutím funkce).

Ⓢ: Hlavní menu s režimem náhledu v podobě mozaiky (všechny funkce systému infotainmentu).

- E** Rychlý přístup k funkcím systému infotainmentu (až k 5 funkcím). Kliknutím na symbol lze získat přístup k příslušné funkci nebo ke kontextu.
- F** Přímý přístup k asistentům a nastavením vozidla >>> str. 37.

Asistent pro první konfiguraci

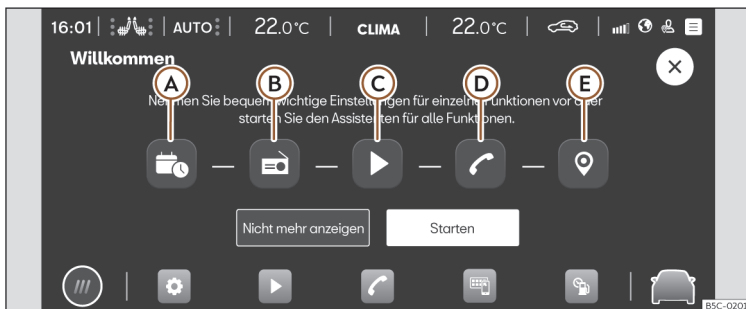

Obr. 13 Schématické znázornění: asistent pro první konfiguraci.

Asistent pro první konfiguraci Vám pomůže při nastavování systému infotainmentu při Vašem prvním přístupu k němu.

Obrazovka pro první konfiguraci >>> **obr. 13** se objeví po každém zapnutí systému infotainmentu, pokud jste nenastavili všechny parametry (označené pomocí "✓") nebo nestiskli funkční tlačítko **Již nezobrazovat**

Funkční tlačítka:

- A** Stisknutím nastavíte den a aktuální čas.
- B** Stisknutím vyhledáte a uložíte do paměti rozhlasový vysílač s aktuálně nejlepším příjmem.
- C** Stisknutím získáte přístup k nastavením online médiím¹⁾.

- D** Stisknutím propojíte svůj mobilní telefon se systémem infotainmentu.
- E** Stisknutím zvolíte adresu domova na základě aktuální polohy nebo prostřednictvím ručního zadání adresy.

Již nezobrazovat Deaktivace možnosti konfigurace systému infotainmentu. Má-li se provést první konfigurace, je třeba se obrátit na **Nápovědu**.

Startování Spuštění asistenta konfigurace.

Ukončení Stisknutím se po provedení jednoho nebo více nastavení ukončí konfigurace v hlavním menu asistenta.

- ✕** Zavření asistenta konfigurace.

Informace o vozidle

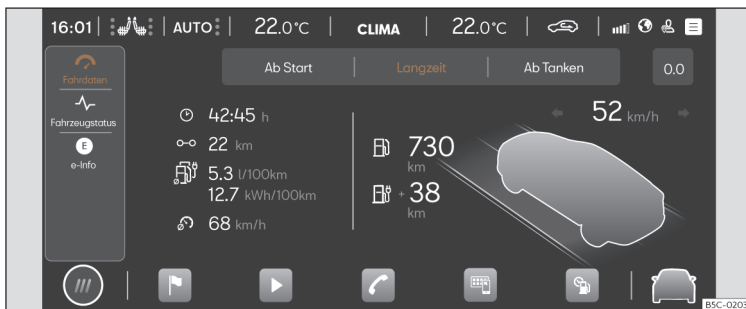

Obr. 14 Schématické znázornění: informace a stav vozidla.

Ťuknutím na **Data** v hlavním menu se otevře menu **Informace o vozidle** s následujícími podmenu:

- **Jízdní data:** Zobrazují se průměrná spotřeba, průměrná rychlost, ujetá vzdálenost, doba jízdy a dojezd. Jsou k dispozici 3 paměti: “Od zahájení jízdy”, “Dlouhodobě” a “Od natankování”.

- **Stav vozidla:** Zobrazují se výstraha před závadami, nečekanými událostmi, uložení tlaku v pneumatikách nebo informace o příští servisní prohlídce.
- **e-Info:** Zobrazování elektrického dojezdu a toku energie.

¹⁾ Není dostupné na všech trzích.

Asistenti a nastavení vozidla

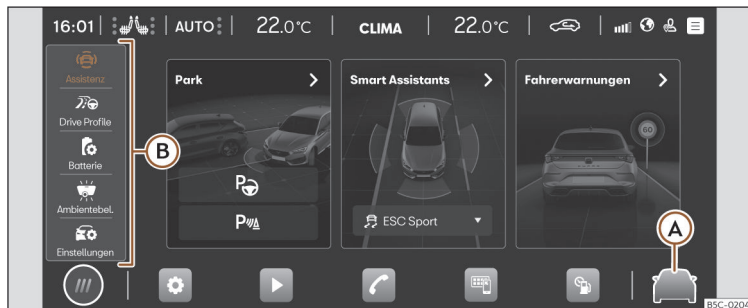

Obr. 15 Schématické znázornění: asistenti a nastavení vozidla.

Ťuknutím na >>> **obr. 15** **A** nebo v hlavním menu na **Nastavení** se otevře menu asistentů a nastavení vozidla. Po následném ťuknutí na některé z menu v levé oblasti **B** se na displeji zobrazí zvolené menu **Nastavení** nebo **Asistenti**.

Počet asistentů a nastavení závisí na verzi modelu nebo příslušné zemi.

Asistenti• **Parkování**

- Automatická aktivace parkovací brzdy >>> str. 204.
- Parkovací asistent >>> str. 208.
- Asistent vyparkování >>> str. 222.

• **Smart Assistants**

- Aktivace/deaktivace ESC, stabilizačních programů a systémů podpory brzd >>> str. 169.
- Aktivace a deaktivace systému Start-Stop >>> str. 156
- Automatická regulace odstupu (ACC) >>> str. 180.
- Asistent udržování jízdního pruhu (Lane Assist) >>> str. 192.
- Systémy podpory brzd (Front Assist) >>> str. 187.
- Jízdní asistent (Travel Assist) >>> str. 194
- Asistent pro případ nouze (Emergency Assist) >>> str. 198

- Asistent pro jízdu z kopce (HDC).
- Předvídavá regulace rychlosti >>> str. 186.
- **Informace pro řidiče**
- Rozpoznávání únavy >>> str. 25.
- Rozpoznávání dopravních značek >>> str. 26.
- Asistent změny jízdního pruhu (Side Assist) >>> str. 199.
- Asistence Eco >>> str. 29.

Drive Profile >>> str. 166

Manažer akumulátoru >>> str. 80

Ambientní osvětlení. >>> str. 124

Nastavení

- Panel přístrojů >>> str. 22.
- Osvětlení >>> str. 123.
- Zpětná zrcátka >>> str. 128.
- Zamykání >>> str. 86.
- Světla >>> str. 118.
- Okna >>> str. 128.
- Pneumatiky >>> str. 351.
- Stěrač skla >>> str. 126
- Elektrický pohon (plug-in hybridní vozidla PHEV)
- Sedadla >>> str. 110

Výstupní menu



Obr. 16 Schématické znázornění: výstupní menu.

Ve výstupním menu lze provádět nastavení některých funkcí před opuštěním vozidla. Výstupní menu se v systému infotainmentu zobrazí při vypnutí zapalování.

Zobrazené záznamy závisejí na vybavení a popřípadě jsou k dispozici pouze za určitých podmínek. K nastavitelným funkcím patří například:

- Zavírání oken
- Sledování vnitřního prostoru
- Výstupní světla

Stažení

Výstupní menu se při opuštění vozidla automaticky stáhne. Vždy podle vybavení dochází ke stažení také po uplynutí určité doby.

- K ručnímu stažení výstupního menu ťukněte na X.

Bezpečnost

Bezpečnost jízdy

Bezpečnost především!

POZOR

- Tento oddíl obsahuje důležité informace k obsluze vozidla pro řidiče i jeho spolucestující. Další důležité informace, které se týkají bezpečnosti Vaší i Vašich spolucestujících, najdete také v ostatních kapitolách návodu k obsluze.
- Zajistěte, aby kompletní palubní literatura byla stále ve vozidle. To platí zejména pro případ, kdy vozidlo půjčujete nebo prodáváte.

Před jízdou

Pro Vaši vlastní bezpečnost a bezpečnost Vašich spolucestujících dodržujte následující pokyny:

- Zajistěte správnou funkci osvětlení vozu a ukazatelů směru jízdy (směrových světel).
- Zkontrolujte tlak v pneumatikách.
- Zajistěte čistotu všech skel pro dobrý výhled z vozidla.
- Bezpečně upevněte převážena zavazadla >>> str. 274.

¹⁾ V závislosti na modelu/trhu.

- Zajistěte, aby nemohlo dojít k zablokování pedálů nějakými předměty.
- Zpětná zrcátka, přední sedadlo a opěrky hlavy upravte podle Vaší výšky.
- Dbejte na to, aby se opěrky hlavy zadních sedadel nacházely v použitelné poloze >>> str. 112.
- Upozorněte cestující, aby si nastavili opěrky hlavy podle své výšky.
- Chraňte děti prostřednictvím vhodné dětské sedačky a řádně připnutého bezpečnostního pásu >>> str. 59.
- Zaujměte správnou polohu sezení. Poučte také Vaše spolujezdce, aby zaujali správnou polohu sezení >>> str. 41.
- Před každou jízdou si správně připněte bezpečnostní pás. Poučte také Vaše spolujezdce, aby se řádně připoutali >>> str. 43.

Bezpečnostní faktory

Jako řidič nesete zodpovědnost za sebe i všechny Vaše spolucestující.

- Nenechávejte se při jízdě rozptylovat např. spolucestujícími nebo telefonováním.
- Nikdy nejezděte, pokud je ovlivněna Vaše schopnost jízdy (například léky, alkoholem, drogami).
- Dodržujte dopravní předpisy a předepsanou rychlost.

- Rychlost jízdy přizpůsobte vždy stavu silnice, dopravním a klimatickým podmínkám.
- Při dlouhých cestách dělejte pravidelné přestávky – vždy nejpozději každé dvě hodiny jízdy.
- Pokud je to možné, nejezděte ospalí a včasové těsní.

POZOR





Jízda pod vlivem alkoholu, drog, léků a omamných prostředků může být příčinou těžkých nehod a smrtelných zranění.

- Alkohol, drogy, léky a omamné prostředky mohou negativně ovlivnit vnímání, reakční doby a bezpečnost jízdy, což může mít za následek ztrátu kontroly nad vozidlem.

Bezpečnostní vybavení

Vaši bezpečnost a bezpečnost Vašich spolucestujících byste neměli brát na lehkou váhu. Bezpečnostní vybavení snižuje v případě nehody riziko poranění. Následující body obsahují část bezpečnostního vybavení ve Vašem vozidle CUPRA¹⁾:

- Optimalizované bezpečnostní pásy na všech sedadlech.
- Předepínač bezpečnostního pásu u bezpečnostních pásů řidiče, spolujezdce a na vnějších zadních sedadlech.

- Omezovač síly v popruhu bezpečnostního pásu u bezpečnostních pásů řidiče, spolujezdce a na vnějších zadních sedadlech.
- Červená výstražná kontrolka  a popřípadě signalizace stavu pásu.
- Čelní airbagy řidiče a spolujezdce.
- Boční airbagy řidiče a spolujezdce.
- Boční airbagy pro zadní místa k sezení.
- Hlavové airbagy na obou stranách vozidla.
- Středový airbag mezi řidičem a spolujezdcem.
- Kolenní airbag.
- Žlutá kontrolka airbagů .
- Žlutá kontrolka **PASSENGER AIR BAG OFF**  ve stropní konzole.
- Žlutá kontrolka **PASSENGER AIR BAG ON**  ve stropní konzole.
- Řídicí jednotky a snímače.
- S ohledem na bezpečnost optimalizované a výškově přestavitelné opěrky hlavy ¹⁾.
- Nastavitelný sloupek řízení.
- Upevňovací body ISOFIX/i-Size pro dětské sedačky.
- Upevňovací body pro horní přídržný popruh dětské sedačky.

Uvedená bezpečnostní vybavení slouží k tomu, aby v případě nehody zajistila nejlepší možnou ochranu Vám i Vaším spolucestujícím. Tyto bezpečnostní prvky však nemohou plnit svoji funkci, pokud nejsou správně nastaveny a používány a pokud cestující nezaujmají předepsanou polohu na sedadlech.

Bezpečnost je věcí každého z nás!

Správná poloha sezení cestujících vozidla

Správná poloha sezení na sedadle

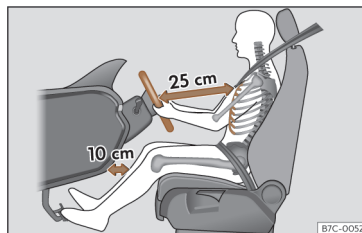

Obr. 17 Správná vzdálenost řidiče od volantu musí být alespoň 25 cm (10palců).

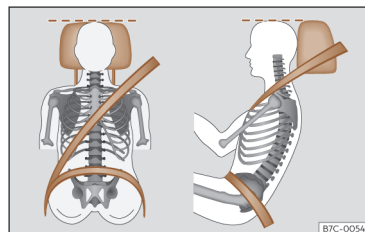

Obr. 18 Správné vedení pásu a správné nastavení opěrky hlavy

V dalším textu jsou popsány správné polohy sezení řidiče a spolujezdce.

Osoby, které na základě svých tělesných dispozic nemohou dosáhnout správné polohy při sezení, by se měly informovat u některého servisního partnera o případných zvláštních úpravách. Pouze při správné poloze při sezení se dosáhne optimální účinnosti bezpečnostního pásu a airbagů. CUPRA doporučuje návštěvu u servisního partnera SEAT.

Pro vlastní bezpečnost a snížení nebezpečí zranění v případě náhlého brzdného manévru nebo nehody CUPRA doporučuje tyto polohy sezení:

¹⁾ Přední sedadla a integrovanými opěrkami hlavy není nutné nastavovat.

Pro všechny cestující ve vozidle platí:

- Opěrku hlavy nastavte tak, aby se její horní hrana nacházela pokud možno v jedné příčmce s horní částí hlavy, avšak nikoli pod výškou očí¹⁾. Těl umístěte co možná nejbliže u opěrky hlavy >>> **obr. 18**.
- Při velmi malé výšce těla posuňte opěrku hlavy ¹⁾ zcela směrem dolů, i když se potom hlava nachází pod horní hranou opěrky.
- V případě velké výšky těla posuňte opěrku až na doraz směrem nahoru ¹⁾.
- Během jízdy ponechávejte obě nohy v prostoru nohou.
- Bezpečnostní pásy správně nastavte a připeňte >>> str. 43.

Pro řidiče navíc platí:

- Opěradlo nastavte do vzpřímené polohy tak, aby se záda celou plochou dotýkala opěradla.
- Volant nastavte tak, aby vzdálenost mezi volantem a hrudní kostí byla alespoň 25 cm (10 palců) >>> **obr. 17** a volant bylo možné pevně držet oběma rukama s mírně pokrčenými pažemi na stranách na jeho vnějším okraji.
- Nastavený volant musí vždy směřovat na hrudník a ne na obličej.

- Sedadlo řidiče nastavte v podélném směru tak, aby se mohly s mírně pokrčenými nohama sešlapovat pedály a vzdálenost od přístrojové desky v oblasti kolen byla alespoň 10 cm (4 in) >>> **obr. 18**.
- Sedadlo řidiče nastavte výškově tak, aby bylo možné dosáhnout na nejvyšší bod volantu.
- Obě nohy nechte vždy v prostoru nohou, abyste měli neustále kontrolu nad vozidlem.

Pro spolujezdcе platí:

- Opěradlo nastavte do vzpřímené polohy tak, aby se záda celou plochou dotýkala opěradla.
- Posuňte sedadlo spolujezdcе co možná nejdále směrem dozadu (délka prostoru mezi hrudníkem a přístrojovou deskou alespoň 25 cm). Je-li vzdálenost menší než 25 cm, nemůže Vás systém airbagů správně chránit.

Počet míst k sezení

Vozidlo má k dispozici 5 míst k sezení, 2 místa k sezení vpředu a 3 místa k sezení vzadu. Každé místo k sezení je vybavené bezpečnostním pásem.

Zkontrolujte v úřední dokumentaci vozidla počet pro Vaše vozidlo schválených cestujících.

⚠ POZOR

Nesprávná poloha při sezení ve vozidle může zvýšit při náhlých jízdách a brzdách manévrech, při srážce nebo nehodě a aktivaci airbagu nebezpečí těžkého nebo smrtelného zranění.

- Všichni cestující musí před zahájením jízdy zaujmout správnou polohu sezení a během jízdy tuto polohu udržovat. To platí také pro připnutí bezpečnostních pásů.
- Nikdy nevozte více osob, než kolik je ve vozidle míst k sezení vybavených bezpečnostními pásy.
- Děti ve vozidle zajistěte vždy ve vozidle schváleným a vhodným zadržným systémem, odpovídajícím velikosti a hmotnosti jejich těla >>> str. 59.
- Nohy mějte během jízdy vždy v prostoru pro nohy. Nikdy nepokládejte například nohy na sedadlo nebo na přístrojovou desku, resp. je nevystrkujte z okna. Airbag a bezpečnostní pás pak nejen nemohou poskytnout ochranu, nýbrž mohou zvýšit při nehodě riziko zranění.

Nebezpečí v důsledku nesprávné polohy sezení

Když bezpečnostní pásy nepoužíváte nebo je připínáte chybně, zvyšuje se nebezpečí těžkých nebo smrtelných zranění. Bezpečnostní

¹⁾ U sedadel s nastavitelnými opěrkami hlavy.

pásy zajišťují optimální ochranu, jen pokud jsou správně připnuté. Nesprávná poloha při sezení významně ovlivňuje účinnost bezpečnostních pásů. Následkem mohou být těžká nebo až smrtelná zranění. Toto nebezpečí se dále zvyšuje v případě, že při nehodě zasáhne nesprávně sedícího cestujícího spuštěný airbag. Řidič nese zodpovědnost za všechny cestující, a zvláště za děti, které ve vozidle přepravuje. Následující výčet zahrnuje příklady poloh při sezení, které by mohly být pro cestující nebezpečné.

Pokud je vozidlo v pohybu:

- nikdy ve vozidle nestůjte,
- nikdy nestůjte na sedadlech,
- nikdy neklečte na sedadlech,
- nikdy nesklápějte opěradlo příliš dozadu,
- nikdy se nenahýbejte k přístrojové desce,
- nikdy si nelehejte na zadní sedadlo.
- nikdy neseďte jen na přední části sedadla,
- nikdy se při sezení nevyklánějte do strany,
- nikdy se nevyklánějte z okna,
- nikdy nevystřkujte nohy z okna,
- nikdy nepokládejte nohy na přístrojovou desku,
- nikdy nepokládejte nohy na sedadlo,
- nikdy nejezděte skrčeni v prostoru nohou,
- nikdy neseďte na loketních opěrkách,

- nikdy nejezděte bez připnutých bezpečnostních pásů,
- nikdy se nezdržujte v zavazadlovém prostoru.

POZOR

Jakákoliv nesprávná poloha při sezení ve vozidle zvyšuje při nehodách nebo náhlých jízdách manévrech a brzdění nebezpečí těžkého, až smrtelného zranění.

- Všichni cestující musí během jízdy vždy užívat správnou polohu a být správně připnutí.
- Nesprávnou polohou sedadla, nepřipnutím bezpečnostního pásu nebo nedostatečným odstupem od airbagu se cestující vystavují životně nebezpečným nebo dokonce smrtelným zraněním, zvláště pokud se spustí airbagy, které zasáhnou cestující.

Bezpečnostní pásy

Úvod k tématu



Obr. 19 Řidiči se správně připnutými pásy nebudou při náhlém brzdění vymrštěni dopředu.

Bezpečnostní pásy, které jsou správně připnuty, drží cestující ve správné poloze. Bezpečnostní pásy napomáhají zamezovat nekontrolovatelným pohybům, na základě kterých může docházet k těžkým úrazům. Navíc snižují nebezpečí vypadnutí z vozidla.

Správně připnuté pásy zajišťují optimální absorpci kinetické energie. Také konstrukce přední části vozidla a ostatní prvky systému pasivní bezpečnosti, jako např. systém airbagů, zajišťují optimální rozložení a pohlcení pohybové energie při nárazu. Kinetická energie je tak ztlumena a riziko vzniku poranění sníženo.

Proto je nutné, připoutat se bezpečnostními pásy před každou jízdou, a to i v případě, že jedete pouze na velmi krátkou vzdálenost.

Ujistěte se, prosím, že jsou řádně připoutáni i Vaši spolucestující. Statistiky dopravních nehod dokazují, že správně připnuté bezpečnostní pásy podstatně snižují nebezpečí závažného zranění a výrazně zvyšují šanci na přežití i při těžké nehodě. Kromě toho zvyšují bezpečnostní pásy účinnost airbagů při nehodě. Ve většině zemí je proto používání bezpečnostních pásů předepsáno zákonem.

Bezpečnostní pásy musí být připnuté i ve vozidle vybaveném airbagy. Čelní airbagy se totiž například aktivují jen při některých čelních nárazech. Neaktivují se při lehkých čelních a bočních nárazech, při zadních nárazech, při převrnutí a nehodách, při kterých nebyla překročena hodnota potřebná pro aktivaci airbagu v řídicí jednotce.

Důležité bezpečnostní pokyny pro manipulaci s bezpečnostními pásy

- Bezpečnostní pás vždy používejte tak, jak je popsáno v této kapitole.
- Zajistěte, aby byly bezpečnostní pásy vždy funkční a nepoškozené.

POZOR

- **Nepřipnutím nebo nesprávným připnutím bezpečnostních pásů zvyšujete riziko životu nebezpečných nebo smrtelných zranění. Optimálního bezpečnostního účinku pásů dosáhnete pouze při jejich správném používání.**
- **Pomocí jednoho bezpečnostního pásu se nikdy nesmějí připoutat dvě osoby (ani děti).**
- **Nikdy neuvolňujte připnutý bezpečnostní pás při pohybu vozidla ohrožení - ohrožení života!**
- **Popruh připnutého pásu nesmí být veden přes tvrdé či křehké předměty (brýle, kulíčkové pero atd.), které mohou v případě nehody způsobit poranění.**
- **Pás nesmí být přivřený a poškozený a nesmí se odírat o ostré hrany.**
- **Nesprávné vedení pásu, například pod paží, může v případě nehody značně zvýšit riziko vzniku poranění!**
- **Objemné a příliš volné oblečení (např. kabát oblečený přes světlík) negativně ovlivní správné vedení pásu a jeho plnohodnotnou funkci.**
- **Otvor pro jazýček zámku v kotvicím zámku pásu nesmí být zablokovan papírem nebo čímkoliv jiným, jinak nedojde ke správnému zajištění jazýčku zámku v pásu.**
- **Neupravujte nikdy průběh pásu sponami, přídržnými oky a podobně.**

- **Jakákoliv poškození na popruhu pásu, spojích, navíječi, sponě nebo zámku pásu mohou při nehodě způsobit vážná zranění. Bezpečnostní pásy proto pravidelně kontrolujte.**

- **Bezpečnostní pásy, které byly při nehodě extrémně zatíženy, je nutné vyměnit servisním partnerem. Výměna může být nutná, i když nejsou patrná poškození. Kromě toho je nutné přezkoušet uchycení pásů.**

- **Nikdy se nepokoušejte opravit bezpečnostní pásy sami. Bezpečnostní pásy nesmějí být nikdy žádným způsobem měněny nebo demontovány.**

- **Popruh bezpečnostního pásu musí být udržován čistý, protože hrubé nečistoty mohou ovlivnit správnou funkci navíječů pásu.**

Signalizace připnutí bezpečnostního pásu



Svítil červene

Nepřipnutý bezpečnostní pás řidiče, resp. některého z cestujících ve vozidle.

Kontrolka  připomíná řidiči potřebu připnutí bezpečnostních pásů.

Před rozjezdem:

- Před každou jízdou si správně připejete bezpečnostní pás.
- Upozorněte i Vaše spolucestující na nutnost správného připejnutí bezpečnostního pásu.
- Chraňte děti pomocí vhodného zadržného systému, který odpovídá výšce a stáří dítěte >>> str. 59.

Není-li bezpečnostní pás řidiče nebo spolujezdce při zahájení jízdy a rychlosti vyšší než přibližně 25 km/h (15 mph) připejnutý nebo když se během jízdy bezpečnostní pásy odepnou, zazní na několik sekund akustický signál. Kromě toho bliká výstražná kontrolka  na displeji panelu přístrojů.

Kontrolka  v panelu přístrojů zhasne teprve tehdy, když si při zapnutí zapalování všichni cestující ve vozidle připejnují bezpečnostní pás.

Signalizace připejnutí pásů na zadních místech



Obr. 20 Panel přístrojů: signalizace stavu bezpečnostních pásů pro zadní sedadla.

Vždy podle verze modelu informuje signalizace stavu pásu >>> **obr. 20** řidiče na obrazovce panelu přístrojů o tom, zda si cestující na zadních sedadlech připejnují příslušný bezpečnostní pás.

 Signalizuje, že příslušné místo není obsazené.

 Signalizuje, že místo je obsazené a spolucestující si připejnují svůj bezpečnostní pás.

Když některý cestující na zadních sedadlech odloží během jízdy svůj bezpečnostní pás, rozsvítí se symbol  na nejvýše 60 sekund. Při rychlosti vyšší než přibližně 25 km/h (15 mph) zazní kromě toho po dobu několika sekund akustický výstražný signál.

Pokud během jízdy cestující na zadních sedadlech připejnují nebo odepne některý z bezpečnostních pásů, zobrazí se na 30 sekund stav pásu.

Čelní nárazy a fyzikální zákony

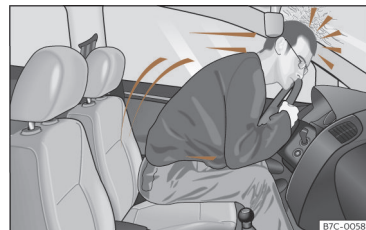

Obr. 21 Nepřipejnutý řidič je vymrštěn směrem dopředu.

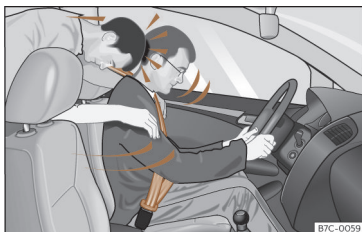

Obr. 22 Nepřipoutaný spolujezdec na zadním sedadle je vymrštěn směrem dopředu na připoutaného řidiče.

Fyzikální podstatu čelního nárazu vozidla lze jednoduše vysvětlit. Jakmile se vozidlo pohybuje, působí jak na vozidlo, tak i na cestující vozidla energie, která se označuje jako "kinetická energie".

Velikost "kinetické energie" závisí především na rychlosti vozidla a na hmotnosti vozidla a jeho cestujících. Při stoupající rychlosti a zvyšující se hmotnosti je nutné v případě nehody "odbourat" větší množství energie.

Nejdůležitějším faktorem však je rychlost vozidla. Když se například rychlost zdvojnásobí z 25 km/h na 50 km/h (z 15 mph na 30mph), příslušná kinetická energie se zčtyřnásobí!

Nejsou-li ve vozidle sedící osoby jako v našem příkladu připoutané, je v případě nárazu při nárazu jejich veškerá kinetická energie odbourána pouze nárazem do zdi.

I když jedete rychlostí pouze mezi 30 km/h (19 mph) a 50 km/h (30 mph), působí v případě nehody na tělo síly, které mohou snadno překročit hodnotu jedné tuny (1000 kg). Na vaše tělo působící síly se při zvyšující se rychlosti dokonce dále zvětšují.

Ve vozidle sedící osoby, které nemají připnuté bezpečnostní pásy, nejsou tedy s vozidlem nijak "spojené". Při čelním nárazu se potom tyto osoby pohybují dále stejnou rychlostí, jakou se pohybovalo vozidlo před nárazem! Tento příklad platí nejen pro čelní nárazy, nýbrž pro všechny druhy nehod a kolizí.

Již při velmi malé nárazové rychlosti působí na tělo síly, které již nelze zachytit rukama. Při čelním nárazu jsou nepřipoutaní cestující vymrštěni směrem dopředu a nekontrolovaně narazí na díly vnitřního prostoru vozidla, jako např. na volant, přístrojovou desku nebo čelní sklo >>> **obr. 21.**

Také pro cestující na zadních sedadlech je důležité, aby se správně připoutali, protože i oni mohou být v případě nehody vymrštěni do vnitřního prostoru vozidla. Nepřipoutaný spolujezdec na zadním sedadle tedy neohrožuje pouze sám sebe, nýbrž také cestující na předních sedadlech >>> **obr. 22.**

Připnutí a odepnutí bezpečnostního pásu

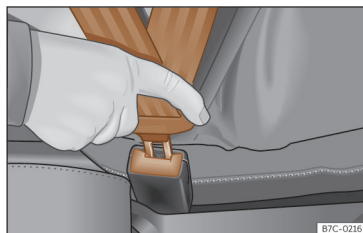

Obr. 23 Zasunutí jazýčku zámku bezpečnostního pásu do zámku pásu.

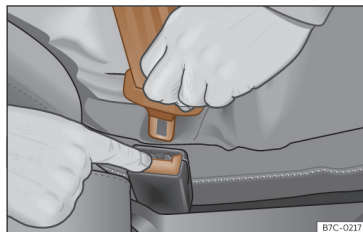

Obr. 24 Uvolnění jazýčku zámku ze zámku pásu.

Správně připnuté bezpečnostní pásy zadržují cestující při brzdění nebo nehodě v takové poloze, aby mohly poskytnout maximální ochranu >>> .

Připnutí bezpečnostního pásu

Bezpečnostní pás připojíte před každou jízdou.

- Nastavte správně přední sedadlo a opěrku hlavy >>> str. 41.
- Nechte opěrku zadního sedadla zaklapnout ve vzpřímené poloze >>> △.
- Uchopte popruh pásu za jazýček zámku a rovnoměrně jej přetáhněte přes hrudník a pánev. **Pás nezkrutě** >>> △.
- Zasuňte pevně jazýček zámku do k sedadlu příslušejícímu zámku pásu >>> **obr. 23**.
- Zatažením za bezpečnostní pás zkontrolujte, zda je jazýček zámku správně zaklapnut v zámku.

Odepnutí bezpečnostního pásu

Bezpečnostní pás odepínejte pouze u stojícího vozidla >>> △.

- Stiskněte červené tlačítko na zámku pásu >>> **obr. 24**. Jazýček zámku vyskočí.
- Pás ved'te rukou zpět, aby se mohl lépe navinout, nepřetočil se a nepoškodil obložení.

⚠ POZOR

- Optimálního ochranného účinku je dosaženo jen tehdy, když je opěrka ve vzpřímené poloze a bezpečnostní pás je připnutý správně vzhledem k velikosti těla.
- Odložení bezpečnostního pásu během jízdy může vést při nehodě nebo brzdění k těžkým nebo i smrtelným zraněním!
- Samotný bezpečnostní pás nebo volný bezpečnostní pás může způsobit vážná zranění, pokud se posune ve svém průběhu z pevných částí těla na měkké (např. na břicho).

Správné vedení popruhu pásu

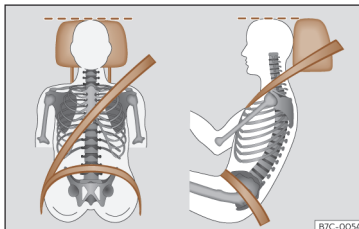

Obr. 25 Správný průběh popruhu pásu a správné nastavení opěrky hlavy při pohledu zepředu a ze strany

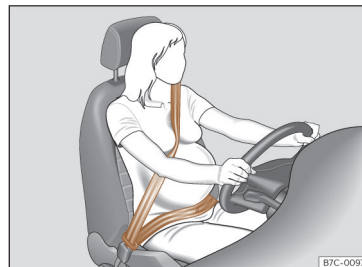

Obr. 26 Vedení popruhu pásu u těhotných žen

Pouze se správným vedením připnuté bezpečnostní pásy poskytují při nehodě optimální ochranu a snižují riziko těžkých nebo smrtelných zranění. Kromě toho udrží správné vedení pás cestující v takové poloze, že maximální ochranu může poskytnout i spuštěný airbag. Proto si vždy bezpečnostní pás připněte a dbejte na jeho správné vedení.

Nesprávná poloha sezení může být příčinou závažných nebo smrtelných zranění >>> str. 41, **Správná poloha sezení cestujících vozidla**.

- Ramenní část popruhu pásu musí být vždy vedena přes střed ramena a přes krk, paži, pod paži nebo za zády.

- Pánevní část popruhu pásu musí být vždy vedena před pánví a nikdy ne přes břicho.
- Bezpečnostní pás těla musí plošně a pevně přiléhat k tělu. Popruh pásu popřípadě trochu dotáhněte.

U **těhotných žen** musí být bezpečnostní pás veden stejnosměrně přes hrudník a co možná nejnižší před pánví, jako i dosedat celou plochou, aby na podbříšek nepůsobil tlak, a to po celou dobu těhotenství. >>> **obr. 26.**

Přizpůsobení vedení popruhu pásu velikosti těla

Vedení popruhu pásu se může přizpůsobovat prostřednictvím výškového nastavení předních sedadel.

POZOR

Nesprávné vedení popruhu pásu může v případě nehody zavinit závažná nebo i smrtelná zranění.

- Ramenní část popruhu pásu musí být vedena přes střed ramena a nikdy ne pod ramenem nebo přes krk.
- K horní části těla musí přiléhat plošně a pevně.

• Pánevní část popruhu pásu musí být vedena před pánví a nikdy ne přes břicho. Bezpečnostní pás musí dosedat po celé ploše a pevně na pánev. Popruh pásu popřípadě trochu dotáhněte.

• Pánevní část bezpečnostního pásu musí být u těhotných žen vedena pokud možno co nehlouběji před pánví a na "zakulacené břicho" dosedat po celé ploše >>> **obr. 26-**

- Popruh připnutého pásu nepřetočte.
- Bezpečnostní pás po správném nastavení neodtahujte rukou od těla.
- Neved'te popruh pásu přes pevné nebo křehké předměty, např. brýle, propisky nebo klíče.
- Nikdy neměňte průběh pásu svorkami, přídržnými oky či podobnými prostředky.

Tip

Osoby, které na základě svých tělesných dispozic nemohou dosáhnout optimálního průběhu pásu, by se měly informovat u někteřého servisního partnera o případných zvláštních úpravách, aby mohl bezpečnostní pás a airbag poskytovat optimální ochranný účinek. CUPRA doporučuje návštěvu u servisního partnera SEAT.

Automatický navíječ pásu, předepínač pásu a omezovač síly v popruhu pásu

Bezpečnostní pásy jsou součástí bezpečnostního systému vozidla >>> str. 41. Tento bezpečnostní systém má k dispozici následující důležité funkce:

Automatický navíječ pásu

Bezpečnostní pásy řidiče, spolujezdce a na vnějších zadních sedadlech (také i podle vybavení také na prostředním zadním sedadle) jsou v ramenní části pásu opatřené automatickým navíječem pásu. Tento navíječ pásu zajišťuje plnou svobodu pohybu při pomalém zatážení za ramenní část pásu nebo během normální jízdy. Při rychlém vytažení bezpečnostního pásu, brzdících manévrech, jízdě z kopce, v zatáčkách a při zrychlování však navíječ pásu bezpečnostní pás automaticky zablokuje.

V kritických jízdních situacích, jako například při nouzovém brzdění nebo při přetáčivosti nebo nedotáčivosti vozidla, může proaktivní ochrana cestujících připnuté přední bezpečnostní pásy automaticky napnout¹⁾. Když nedojde k nehodě nebo se kritická situace překoná, bezpečnostní pásy se opět uvolní. Proaktivní ochrana cestujících je opět připravena k provozu >>> str. 50.

¹⁾ Pouze při vybavení systémem PreCrash.

Předepínač pásů

Bezpečnostní pásy předních sedadel a také i podle vybavení vnějších zadních sedadel jsou vybavené předepínači pásů.

Předepínače pásů se v případě závažných čelních nebo bočních kolizí a nehod najeťím s nárázem zezadu (u hybridních vozidel a také i při převrácení vozidla) prostřednictvím snímačů aktivují a napnou bezpečnostní pásy oproti výstupu popruhu.

Uvolněné bezpečnostní pásy se napnou prostřednictvím předepínačů pásů. Tímto způsobem lze zmírnit pohyb cestujících směrem dopředu i ve směru nárazu.

Předepínače pásů spolupracují se systémem airbagů. Předepínače se vždy podle druhu kolize aktivují společně s některými z airbagů.

Během aktivace se uvolňuje jemný prach. Je to zcela normální a není to příznakem požáru ve vozidle.

Reverzibilní předepínání pásů (proaktivní ochrana cestujících)

V určitých jízdních situacích může dojít k reverzibilnímu předepnutí bezpečnostních pásů >>> str. 50. Například:

- při silném brzdění
- při přetáčivosti a nedotáčivosti vozidla
- při mírných kolizích

Omezovač síly v popruhu pásů

Vždy podle vybavení a aktuální země zmenšuje omezovač síly v popruhu pásů při nehodě ze strany bezpečnostní pásů na tělo působící sílu.

Tip

- V návaznosti na určité jízdní situace mohou reverzibilní předepínače pásů zůstat trvale napnuté ¹⁾. K uvolnění bezpečnostního pásu je v takovém případě nutné jej u stojícího vozidla rukou sejmout a opět řádně přiložit.
- Při sešrotování vozidla nebo jednotlivých dílů systému je bezpodmínečně nutné dodržet příslušné bezpečnostní předpisy. Tyto předpisy jsou k dispozici v odborných sešitech.

Servis a likvidace předepínačů pásů

Předepínače pásů jsou součástí u sedadel Vaseho vozidla existujících bezpečnostních pásů. Při provádění prací na předepínačích nebo při jejich demontáži a montáži zdůvodu jiných oprav, může dojít k poškození bezpečnostních pásů. To může mít za následek, že předepínače nebudou v případě nehody správně fungovat nebo nebudou fungovat vůbec.

K zachování maximální účinnosti předepínačů a zamezení úrazům zdůvodu demontovaných součástí systému, musí být dodržovány bezpečnostní předpisy, které znají pracovníci servisních partnerů.

POZOR

Neodborná manipulace a svépomocí prováděné opravy bezpečnostních pásů, navíječů pásů a předepínačů pásů může zvýšit nebezpečí závažných nebo smrtelných poranění. Předepínače pásů se třeba potom neaktivují, i když by se měly, nebo aktivace by se mohla uskutečnit nečekaně.

- Nikdy sami neprovádějte ani opravy nebo nastavení ani montáž a demontáž součástí bezpečnostních pásů a jejich předepínačů. Vždy nechte tyto práce provést v odborném servisu.
- Bezpečnostní pásy, předepínače pásů a navíječe pásů, které nelze opravit, je třeba vyměnit.

Poznámka ve vztahu k životnímu prostředí

Moduly airbagů a předepínače pásů mohou obsahovat chloristany.

Při likvidaci dodržujte zákonné předpisy.

¹⁾ Pouze při vybavení systémem PreCrash.

Systém PreCrash

Způsob funkce

PreCrash je asistenční systém, který v možných nebezpečných situacích iniciuje opatření k ochraně cestujících, nemůže však zabránit kolizím.

Plný rozsah funkce je k dispozici pouze tehdy, když není zvolen žádný speciální jízdní profil a neexistuje žádná funkční závada.

Základní funkce

V závislosti na legislativních ustanovení příslušné země a vybavení vozidla se mohou v kritických jízdních situacích (např. při tísňovém brzdění nebo při nedotáčivosti nebo přetáčivosti) od rychlosti přibližně 30 km/h (20 mph) jednotlivě nebo společně aktivovat dále uvedené funkce.

- Reverzibilní předepnutí připnutých předních bezpečnostních pásů.
- Zapnutí výstražných blikáčů.
- Automatické zavření bočních oken (až na zbytkovou mezeru) a vždy podle vybavení skleněné střechy.
- Při převrácení vozidla se vždy podle vybavení aktivují předepínače bezpečnostní pásů.

Vždy podle toho, jak je jízdní situace kritická, se bezpečnostní pásy předepnou buď jednotlivě nebo oba současně.

Navíc k systému sledování okolí (Front Assist)

Ve vozidlech se systémem Front Assist

>>> str. 187 se v rámci mezi systému vyhodnocují informace o riziku možné kolize se vpředu jedoucím vozidlem. V případě vysoké pravděpodobnosti kolize najetím nebo při aktivaci systému Front Assist se mohou také aktivovat funkce systému PreCrash.

Navíc k asistentu pro případ nouze (Emergency Assist)

U vozidel s asistentem pro případ nouze se v rámci mezi systému vyhodnocují informace o aktivitě řidiče. Při rozpoznání ztráty aktivity se aktivují následující funkce systému PreCrash:

- Reverzibilní předepnutí bezpečnostního pásu.
- Automatické zavření bočních oken (až na zbytkovou mezeru) a vždy podle vybavení skleněné střechy.

Aktivace systému PreCrash

Systém PreCrash lze vždy podle vybavení částečně deaktivovat vypnutím kontroly trakce resp. stabilizačního programu. Když jsou tyto bezpečnostní systémy vozidla zapnuté (standardně při každém zapnutí zapalování), je systém plně aktivní.

Nastavení volby jízdního profilu

Ve vozidlech s volbou jízdního profilu se systém PreCrash přizpůsobuje specifickému nastavení zvoleného jízdního profilu >>> str. 166.

Omezená funkce

Za následujících podmínek není PreCrash systémem k dispozici nebo je k dispozici pouze podmínečně:

- Když jsou vypnuté systémy TCS a/nebo ESC.
- Při couvání.
- Při funkční závadě řídicí jednotky airbagů.
- Při nějaké závadě systému samotného, systému ESC nebo systému Front Assist.

Odstranění problémů

Při závadě systému PreCrash se na displeji panelu přístrojů trvale zobrazuje informační text **Systém není k dispozici** nebo **Systém je k dispozici pouze podmínečně**. Vyhledejte odborný servis CUPRA nebo servisní provozovnu SEAT a nechte systém zkontrolovat.

⚠ POZOR

Systém PreCrash nemůže překonat fyzikálně stanovené meze a pracuje výhradně v rámci mezí systému. Použití systému v žádném případě neospravedlňuje riskování, které ohrožuje bezpečnost. Front Assist nemůže nahradit pozornost řidiče a sám zabránit srážce.

- Rychlost jízdy a bezpečný odstup od vozidel jedoucích před Vámi přizpůsobte viditelnosti, povětrnostním podmínkám, stavu vozovky a podmínkám provozu.
- Systém nerozpozná vždy všechny objekty.
- Systém nedokáže reagovat na křižující nebo těžko zachytitelné osoby, zvířata nebo objekty.
- Kovové objekty (např. svodidla) nebo jiné objekty veřejné dopravní sítě nebo nepříznivé povětrnostní podmínky mohou funkci systému a tím i schopnost rozpoznávání rizika kolize omezovat.
- Nikdy neignorujte rozsvícená výstražná světla a zobrazení v přístrojové desce.

⚠ POZOR

Ovvedení pozornosti řidiče může způsobit nehody a zranění.

- Neprovádějte během jízdy žádná nastavení v systému Infotainment.

Systém airbagů

Proč je nutné se připoutat a zaujmout správnou polohu sezení?

Pro dosažení maximálního účinku aktivovaného airbagu musí být příslušný cestující řádně připoután a zaujímat správnou polohu na sedadle.

Systém airbagů není náhradou za bezpečnostní pás, ale součástí celkové koncepce pasivní bezpečnosti vozidla. Maximálního ochranného účinku systému airbagů je dosaženo pouze v kombinaci se zapnutými pásy a správně nastavenými opěrkami hlavy. Proto je nutné bezpečnostní pásy vždy používat nejen na základě legislativních ustanovení, nýbrž především z bezpečnostních důvodů >>> str. 43, *Bezpečnostní pásy*.

Airbag se rozbálí během několika málo milisekund, takže pokud jste ve chvíli spuštění zaujali špatnou pozici při sezení, může to způsobit smrtelná zranění. Z tohoto důvodu je nezbytné, aby všichni cestující během jízdy zachovávali správnou polohu při sezení.

Při silném zabrzdění krátce před nehodou může být nepřipoutaný cestující vymrštěn do oblasti plnicího se airbagu. V tomto případě jej airbag může i smrtelně zranit. To platí zejména pro děti.

Udržujte vždy co největší vzdálenost od čelního airbagu. Tím zajistíte, že se čelní airbagy budou moci v případě aktivace úplně rozvíjet, a poskytnout tak maximální ochranu.

Nejdůležitějšími faktory pro spuštění airbagu jsou charakter nehody, úhel nárazu a rychlost vozidla.

Rozhodující pro spuštění airbagů je průběh zpomalení při nehodě, zaznamenaný řídicí jednotkou. Pokud zůstane naměřené zpomalení vozidla během kolize pod referenční hodnotou, zadanou v řídicí jednotce, pak ke spuštění čelních, bočních a/nebo hlavových airbagů nedojde. Uvědomte si, že ani znatelně silné poškození vozidla po nehodě nemusí znamenat, že musely být spuštěny jeho airbagy.

⚠ POZOR

Nesprávné připnutí bezpečnostních pásů, jakož i nesprávná poloha při sezení mohou mít za následek vážná nebo smrtelná zranění.

- Všichni nesprávně připoutaní cestující včetně dětí se mohou při spuštění airbagu vážně nebo smrtelně zranit. Děti do 12 let vždy přepravujte na zadním sedadle. Nikdy nepřevázejte děti ve vozidle, pokud jsou nezajištěné nebo nejsou zajištěné správně podle své hmotnosti.
- V zájmu snížení rizika poranění spuštěným airbagem připněte si vždy řádně bezpečnostní pás >>> str. 43.

Popis systému airbagů

Systém airbagů poskytuje ve spolupráci s bezpečnostními pásy dodatečnou ochranu cestujícím ve vozidle.

Systém airbagů se skládá (v závislosti na výbavě vozidla) z následujících základních prvků:

- elektronická řídicí jednotka
 - čelní airbagy řidiče a spolujezdce
 - kolenní airbag řidiče
 - Boční airbagy
 - středový airbag řidiče
 - Hlavové airbagy
 - kontrolka airbagů  v panelu přístrojů
- >>> str. 53
- klíčem ovládaný spínač pro odpojení čelního airbagu spolujezdce
 - kontrolka deaktivace/aktivace čelního airbagu spolujezdce.

Funkční připravenost systému airbagů je sledována elektronicky. Po každém zapnutí zapalování se na několik sekund rozsvítí kontrolka airbagů (vlastní diagnostika).

V systému existuje nějaká závada, když kontrolka :

- se při zapnutí zapalování nerozsvítí >>> str. 53,
- po zapnutí zapalování během 4 sekund nezhasne,
- po zapnutí zapalování zhasne a znovu se rozsvítí,
- během jízdy se rozsvítí nebo rozblíká.

Systém airbagů se nespustí při:

- vypnutém zapalování;
- lehkých čelních kolizích;
- lehkých bočních kolizích;
- zadních kolizích;
- převrácení vozidla, když řídicí jednotkou změřené dynamické indikátory jsou příliš malé;
- rychlosti nárazu, která je nižší než v řídicí jednotce stanovená referenční hodnota.

POZOR

- **Maximální ochranný účinek bezpečnostních pásů a systému airbagů je dosahován pouze při správné poloze sezení >>> str. 41.**
- **Při výskytu nějaké závady v systému airbagů musí být systém neprodleně prověřen odborným servisem. V opačném případě vzniká nebezpečí, že se airbagy při nehodě rozvinou chybně nebo se nerozvinou vůbec.**

Aktivace airbagů

Airbag se velmi rychle rozprostře ve zlomcích sekundy, aby mohl poskytnout při nehodě dodatečnou ochranu. Během nafukování airbagu může vznikat jemný prach. Je to normální a není to projevem požáru ve vozidle.

Systém airbagů je provozuschopný pouze při zapnutém zapalování.

U některých specifických nehod se mohou spustit zároveň různé airbagy.

Při mírných čelních a bočních kolizích, nárazech ze zadu, převrnutí nebo naklopení vozidla se airbagy **nespouštějí**.

Při převrácení vozidla se airbagy aktivují pouze u plug-in hybridů.

Faktory spuštění

Okolnosti, které způsobují aktivaci systému airbagů, nelze zevšeobecnit. Některé faktory hrají důležitou roli, jako např. vlastnost objektu, na který vozidlo narazí (měkký/tvrký), úhel nárazu, rychlost vozidla atd.

Rozhodující pro spuštění airbagů je průběh zpomalení.

Řídicí jednotka analyzuje průběh kolize a spustí příslušný zádržný systém.

Zůstane-li během kolize se vyskytnuvší a změněné zpomalení vozidla pod referenčními hodnotami v řídicí jednotce, airbagy se nespustí, ačkoli vozidlo může být v důsledku nehody silně zdeformováno.

Při silných čelních kolizích dochází ke spuštění následujících airbagů:

- čelní airbag řidiče
- čelní airbag spolujezdce
- Kolenní airbag řidiče.
- hlavové airbagy

Při prudkých bočních kolizích se mohou spustit některé (nebo všechny) z dále uvedených airbagů (vždy podle závažnosti kolize):

- hlavový airbag na straně nehody
- boční airbag vpředu na straně nehody
- Boční airbag vzadu na straně nehody.
- středový airbag

V případě nějaké nehody se spuštěním airbagu:

- svítí vnitřní osvětlení (nachází-li se spínač vnitřního osvětlení v poloze pro dveřní kontakt);
- zapnou se výstražná světla;
- odemknou se všechny dveře;
- přeruší se přívod paliva do motoru;
- u hybridních vozidel se vypne vysokonapěťový systém;
- uskuteční se tísňové volání.

Kontroly systému airbagů



Svítlí v panelu přístrojů

Závada systému airbagů a systému předepínačů pásů. Vyhledejte odborný servis a neprodleně nechte systém zkontrolovat.



OFF: Svítí ve stropní konzole



Odpojený čelní airbag spolujezdce. Zkontrolujte, zda airbag musí zůstat vypnutý.







ON: Svítí ve stropní konzole

Aktivní čelní airbag spolujezdce. Kontrolka zhasne automaticky 60 sekund po zapnutí zapalování.

Při zapnutí zapalování se kvůli kontrole funkčnosti krátce rozsvítí některé výstražné a kontrolní svítílny. Po několika sekundách zhasnou.

Když zůstane kontrolka systému airbagů a předepínačů pásů  zapnutá nebo bliká, upozorňuje to na závadu v systému airbagů a předepínačů pásů >>> . Vyhledejte odborný servis a neprodleně nechte systém zkontrolovat.

Je-li airbag spolujezdce odpojen, zůstává výstražná kontrolka OFF  ve stropní konzole zapnutá, aby připomínala odpojený airbag. Když při odpojeném čelním airbagu spolujezdce kontrolka **trvale nesvítí** nebo svítí společně s kontrolkou  v panelu přístrojů, existuje nějaká závada systému airbagů >>> . Když kontrolka

bliká, existuje systémová závada v odpojování airbagu >>> . Vyhledejte odborný servis a neprodleně nechte systém zkontrolovat.



POZOR

Při nějaké závadě systému airbagů a předepínačů pásů se třeba nemohou tyto systémy bez problémů nebo dokonce vůbec spustit nebo se mohou spustit neočekávaně.

- Cestujícím hrozí nebezpečí těžkého nebo smrtelného zranění. Systém nechte neprodleně zkontrolovat u některého servisního partnera.
- Nemontujte dětskou sedačku na sedadlo spolujezdce nebo neodstraňujte stávající dětskou sedačku! Čelní airbag spolujezdce by se i přes závadu mohl při nehodě spustit.



VÝSTRAHA

Aby se předešlo poškození vozidla nebo poraněním cestujících, věnujte vždy pozornost rozsvíceným kontrolkám a příslušným textovým informacím a pokynům.

Čelní airbagy

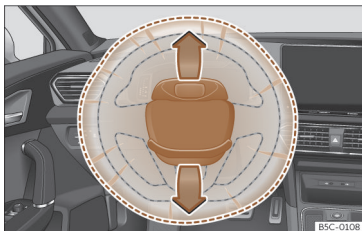

Obr. 27 Montážní místo airbagu řidiče: ve volantu.

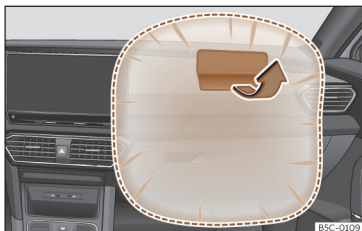

Obr. 28 Airbag spolujezdce v přístrojové desce.

Čelní airbag pro řidiče se nachází ve volantu a čelní airbag pro spolujezdce v přístrojové desce. Montážní místo je označené nápisem "AIRBAG".

Kryty airbagů se otevřou a zůstanou při spuštění airbagu řidiče a spolujezdce upevněné na volantu, resp. na přístrojové desce >>> **obr. 27**, >>> **obr. 28**.

Systém čelních airbagů poskytuje jako doplněk k bezpečnostním pásům dodatečnou ochranu oblasti hlavy a hrudníku řidiče i spolujezdce při čelních kolizích a vysokou závažností nehody >>> **△**.

Při určitých čelních kolizích se kromě toho na obou stranách vozidla spustí hlavový airbag.

Jejich zvláštní konstrukce umožňuje při přitlačení cestujícího na vak kontrolované vypouštění plynu. Hlava a hrudník tak zůstávají prostřednictvím airbagu chráněné. Po nehodě se v důsledku toho vak vypustí tak, že se znovu obnoví výhled směrem dopředu.

△ POZOR

- Mezi cestujícími na předních sedadlech a účinnou oblastí airbagů nesmějí být žádné další osoby, zvířata nebo předměty.
- Airbagy Vás při nehodě ochrání pouze jednou a musí být po spuštění vyměněny.
- Na moduly airbagu nesmí být také připevněny žádné předměty jako např. držák nápojů nebo držák telefonu.

Odpojení a připojení čelního airbagu spolujezdce¹⁾

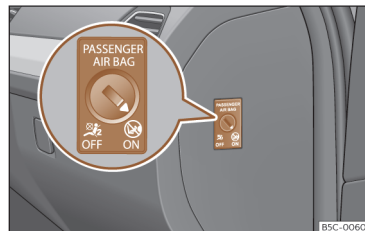

Obr. 29 Klíčem ovládaný spínač pro připojení a odpojení airbagu spolujezdce.



Obr. 30 Ve stropní konzole: kontrolka odpojení airbagu na straně spolujezdce.

¹⁾ Není dostupné na všech trzích.



Airbag spolujezdce odpojte, když na sedadle spolujezdce ve výjimečných případech použijete dětskou sedačku, ve které sedí dítě zády ke směru jízdy.

CUPRA doporučuje montovat dětskou sedačku pouze na zadním sedadle, aby mohl zůstat airbag spolujezdce aktivovaný.

Při **odpojení** airbagu spolujezdce je odpojený pouze čelní airbag na straně spolujezdce. Všechny ostatní airbagy ve vozidle jsou nadále funkční.

Odpojení a připojení čelního airbagu spolujezdce

- Vypněte zapalování.
- Otevřete dveře na straně spolujezdce.
- Vyklopte zub klíče vozidla.
- Zasuňte břit klíče pro odpojení airbagu spolujezdce určeného výřezu >>> **obr. 29**. Klíč by měl být zaveden až do přibližně 3/4 své délky až na doraz.
- Otočte opatrně klíčem do polohy **OFF** (deaktivace) nebo **ON** (aktivace). V případě potíží se ujistěte, že byl klíč zasunut až na doraz.
- Zavřete dveře spolujezdce.
- Po odpojení airbagu zkontrolujte, že při zapnutém zapalování kontrolka **OFF**  svítí >>> **obr. 30**.

- Při opětovném připojení airbagu zkontrolujte, že při zapnutém zapalování nesvítí kontrolka **OFF** , a kontrolka **ON**  svítí po dobu 60 sekund a potom zhasne.

POZOR

- **Za odpojení nebo připojení airbagu zodpovídá řidič.**
- **Airbag odpojujte pouze při vypnutém zapalování! Jinak to může mít za následek závalu odpojovacího systému airbagu.**
- **Klíč by neměl v žádném případě zůstat ve spínači deaktivace airbagu, protože by se tak poškodil nebo by se mohl za jízdy nedopatřemím zapnout či vypnout airbag.**
- **Odpojené airbagy by se měly co možná nejdříve opět připojit, aby mohly opět plnit svoji ochrannou funkci.**

Středový airbag

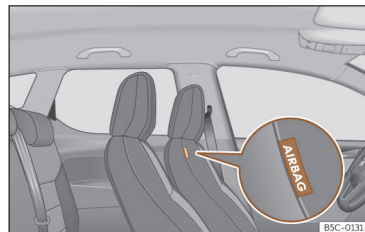

Obr. 31 V čalounění opěradla sedadla řidiče: středový airbag

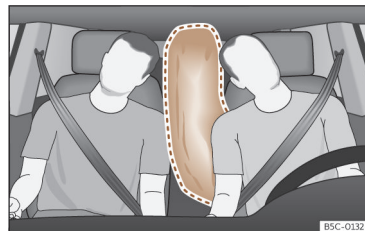

Obr. 32 Zcela rozprostřený středový airbag (oblast rozprostření)

Středový airbag se zabudovává pro přední sedadla a nachází se v čalounění opěradla sedadla řidiče.

Montážní místo středového airbagu je označeno nápisem "AIRBAG" >>> **obr. 31**.

Spuštěným středovým airbagem je pokryta orámovaná oblast (oblasti rozvinutí) >>> **obr. 32**. Proto se v této oblasti nesmějí nacházet žádné předměty >>> **△**.

Středový airbag se spouští při bočních kolizích nebo při převrácení vozidla a zmenšuje riziko poranění cestujících vozidla.

△ POZOR

Při spuštění se airbag ve zlomcích sekundy vysokou rychlostí rozprostře.

- Ponechávejte stále oblast rozprostření středového airbagu volnou.
- Na kryt nebo v oblasti rozprostření středového airbagu neupevňujte žádné předměty.
- Mezi cestujícími na předních sedadlech a oblastí rozprostření airbagu se nesmějí nacházet žádné další osoby, zvířata nebo předměty. Zajistěte, aby tento pokyn byl stále dodržován všemi cestujícími včetně dětí.
- Nikdy nepoužívejte potahy sedadel/ochranné potahy, které nejsou schváleny výslovně pro sedadla tohoto vozidla. Jinak se středový airbag nemůže při spuštění rozprostřít.

△ POZOR

Neodborná manipulace se sedadlem řidiče a spolujezdce může zabránit řádné funkci středového airbagu a zavinit závažná poranění.

- Přední sedadla se nesmějí z vozidla vymontovávat a na žádném dílu předních sedadel se nesmějí provádět jakékoli změny.
- Při působení příliš velké síly na boky opěradla sedadla existuje nebezpečí, že se středový airbag spustí nesprávně, vůbec ne nebo neočekávaně.
- Poškození originálních potahů sedadla nebo švů v oblasti modulu středového airbagu nechejte ihned opravit u některého servisního partnera.

Boční airbagy



Obr. 33 Boční airbag v sedadlech řidiče a spolujezdce.

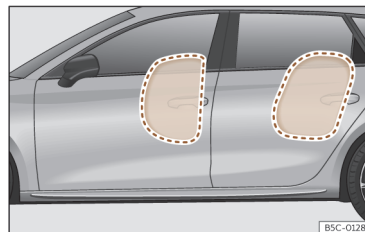

Obr. 34 Zcela nafouknuté boční airbagy na levé straně vozidla

V závislosti na vybavení jsou v opěradlech předních sedadel a na stranách zadní sedadlové lavice zabudovány boční airbagy >>> **obr. 33**, >>> **obr. 34**.

Místa montáže jsou vždy označena nápisem "AIRBAG" v horní oblasti opěradel, resp. reliéfním nápisem AIRBAG na spodních krycích panelech.

Systém bočních airbagů představuje v kombinaci s bezpečnostními pásy dodatečnou ochranu horní oblasti těla při bočních kolizích s velkou závažností nehody >>> **△**.

V případě boční kolize snižují boční airbagy riziko poranění tělesných partií, přímo postižených nárazem. Kromě běžné ochrany bezpečnostních pásů jsou cestující zadrženi rovněž při bočním nárazu; takto vyvinou tyto airbagy svůj největší ochranný účinek.

⚠ POZOR

- Pokud cestující nemají zapnutý bezpečnostní pás, při jízdě se předklání nebo na sedadle zaujímají špatnou polohu, vystavují se během nehody vyššímu riziku poranění od plnicího se bočního airbagu.
- Při jízdě byste vždy měli udržovat polohu danou správně zapnutým bezpečnostním pásem, aby byl ochranný účinek bočního airbagu plně využit.
- Při bočním nárazu se boční airbagy nespustí pokud snímače správně nezměří nárůst tlaku na vnitřní straně dveří, a to díky úniku vzduchu otvory v panelu obložení dveří.
- Nikdy nejezděte s vymontovanými nebo nesprávně namontovanými panely obložení dveří.
- V prostoru mezi cestujícími na předních sedadlech a oblastí působení airbagu nesmí být žádné osoby, zvířata ani předměty. Aby se nenarušila funkce bočních airbagů, nesmějí se na dveře upevňovat žádné díly příslušenství, jako například držáky nápojů.
- Zajistěte, aby děti správně seděly ve svých sedadlech a nedržely svoji hlavu v oblasti rozprostření bočních airbagů >>> **obr. 34**, protože při spuštění airbagů jimi budou zasaženy a mohou utrpět závažná poranění.
- Na odkládacích háčcích smí být zavěšeny pouze lehké kusy oblečení. V kapsách nesmí být ponechány žádné těžké předměty nebo předměty s ostrými hranami.

- Boční strany opěradel nesmí být vystaveny nadměrnému tlaku nebo prudkým nárazům (např. úder nebo kopnutí), mohlo by dojít k poškození systému. Boční airbagy by pak nebyly funkční!
- V žádném případě nesmí být sedadlo řidiče a spolujezdce opatřeno potahem, který není schválen pro použití ve Vašem vozidle. Boční airbag je umístěn v opěradle sedadla a jakýkoliv neschválený potah sedadla může vážně narušit ochranný efekt airbagu, protože se airbag nemůže rozvinout z opěradla.
- Poškození originálních potahů nebo švů v místě modulu bočního airbagu nechte neprodleně opravit u některého servisního partnera.
- Airbagy Vás při nehodě ochrání pouze jednou a musí být po spuštění vyměněny.
- Všechny práce na airbagu a také i demontáž a montáž součástí systému z důvodu jiných oprav (např. demontáž a montáž předních sedadel) smí provádět pouze servisní partner. V opačném případě může dojít k závadě systému.

Hlavové airbagy

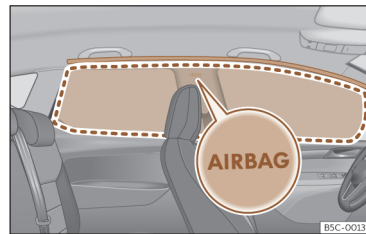

Obr. 35 Montážní místo hlavových airbagů

Hlavové airbagy se nacházejí na obou stranách vnitřního prostoru nad dveřmi >>> **obr. 35** a jejich místa montáže jsou označena nápisem "AIRBAG".

System hlavových airbagů poskytuje v kombinaci s bezpečnostními pásy dodatečnou ochranu hlavy a horní oblasti těla cestujících při bočních kolizích s vyšší závažností nehody nebo při převrácení vozidla >>> **△**.

Spuštěným hlavovým airbagem je pokryta orámovaná oblast (oblasti rozprostření) >>> **obr. 35**. Proto se do těchto oblastí nikdy nesmějí odkládat nebo upevňovat nějaké předměty >>> **△**.

Při některých bočních kolizích se spustí hlavový airbag na straně nárazu vozidla.

Při bočních nárazech snižují hlavové airbagy nebezpečí poranění částí těla cestujících na předních sedadlech a vnějších zadních sedadlech na straně nárazu.

⚠ POZOR

- Při jízdě byste vždy měli udržovat polohu danou správně zapnutým bezpečnostním pásem, aby byl ochranný účinek hlavového airbagu plně využit.
- Z bezpečnostních důvodů je nutné u vozidel s oddělovací stěnou deaktivovat hlavový airbag. Pro deaktivaci se obraťte na Vašeho servisního partnera.
- V prostoru mezi cestujícími a účinným dosahem airbagu nesmí být žádné osoby, zvířata ani předměty, aby se hlavové airbagy mohly bez překážek rozvinout a plnit tak maximální ochrannou funkci. Z tohoto důvodu nesmí být na bočních sklech upevněny sluneční rolety, které nejsou výhradně schváleny pro použití ve Vašem vozidle.
- Zajistěte, aby děti správně seděly ve svých sedadlech a nedržely svoji hlavu v oblasti rozproštění bočních airbagů >>> **obr. 35**, protože při spuštění airbagů jimi budou zasaženy a mohou utrpět závažná poranění.
- Na odkládacích háčcích smí být zavěšeny pouze lehké kusy oblečení. V kapsách nesmí být ponechány žádné těžké předměty nebo předměty s ostrými hranami. Pro zavěšení oblečení nepoužívejte ramínka na šaty.
- Airbagy Vás při nehodě ochrání pouze jednou a musí být po spuštění vyměněny.

- Všechny práce na hlavovém airbagu a také i demontáž a montáž součástí systému z důvodu jiných oprav (např. demontáž panelového stropu) musí provádět pouze servisní partneři. V opačném případě může dojít k závadě systému.
- Boční a hlavové airbagy jsou ovládané pomocí snímačů, které jsou uvnitř předních dveří. Abyste nepoškodili správnou funkčnost bočních a hlavových airbagů, nelze provádět změny ani na dveřích ani na jejich obložení (např. dodatečnou montáž reproduktorů). Poškození předních dveří může narušit správnou funkci systému airbagů. Všechny práce na předních dveřích je nutné provádět v odborném servisu.

Kolenní airbag



Obr. 36 Na straně řidiče: montážní místo kolenního airbagu.

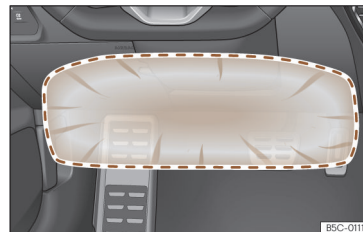

Obr. 37 Na straně řidiče: oblast působnosti kolenního airbagu.

Kolenní airbag se nachází na straně řidiče ve spodní oblasti přístrojové desky >>> **obr. 36**. Montážní místo je označené nápisem "AIR-BAG".

Zarámovaná oblast (oblast působnosti) >>> **obr. 37** je pokryta spuštěným airbagem. V této oblasti nesmějí být nikdy uloženy nebo upevněny nějaké předměty.

⚠ POZOR

- Kolenní airbag se rozloží před kolena řidiče. Vždy ponechte oblast působnosti kolenního airbagu volnou.
- Nikdy nepřipevňujte žádné předměty na kryt ani v oblasti působnosti kolenního airbagu.
- Nastavte sedadlo řidiče tak, aby mezi kolena a tímto airbagem byla vzdálenost alespoň 10 cm (4 palce). Pokud nelze tento

požadavek v důsledku tělesných proporcí do-
držet, spojte se bezpodmínečně s některým
odborným servisem.

Bezpečná přeprava dětí

Úvod

Z bezpečnostních důvodů a na základě stati-
stik o nehodách by děti do 12 let měly vždy se-
dět na zadním sedadle. Podle jejich věku, výšky
a hmotnosti musí být chráněny buď odpovída-
jícím dětským zádržným systémem, nebo běž-
nými bezpečnostními pásy. Z bezpečnostních
důvodů by se měla dětská sedačka montovat
doprostřed zadní sedadlové lavice nebo za se-
dadlo spolujedzce.

Také děti podléhají v případě nehody fyzikál-
ním zákonům >>> str. 45. Oproti dospělým
však není struktura svalů a kostí dětí ještě plně
rozvinutá. Děti jsou proto vystaveny větším ri-
ziku poranění.

Ke snížení tohoto rizika je nutné děti přepravo-
vat pouze ve speciálních dětských sedačkách!

Doporučujeme Vám používat pro Vaše vozidlo
dětské zádržné systémy z programu originál-
ního příslušenství, které jsou Vám pro všechny
věkové kategorie nabízeny pod označením sy-
stémy "Peke" (ne ve všech zemích) (viz www.cupraofficial.com).

Tyto speciálně navržené a schválené systémy
splňují normu ECE-R 44.

CUPRA doporučuje upevnit dětské sedačky
uvedené na webové stránce následujícím způ-
sobem:

- Proti směru jízdy umístěné sedačky (katego-
rie 0+): ISOFIX a podpěra (RÖMER BABY SAFE 3
i-SIZE + ISOFIX BASE / PEKE GO i-SIZE + i-SIZE
BASE).
- Ve směru jízdy umístěné dětské sedačky (ka-
tegorie 1): ISOFIX (PEKE G1 TRIFIX i-SIZE).
- Ve směru jízdy umístěné dětské sedačky
(kategorie 2): bezpečnostní pás a ISOFIX
(RÖMER BRITAX KIDFIX i-SIZE). Kromě toho
je nutné použít upevňovací bod dětské se-
dačky pro pánevní část pásu "SecureGuard"
a je nutné nastavit systém ochrany při boč-
ním nárazu "SICT", který se nachází na zadní
straně dětské sedačky. Nastavte pouze ten
prvek "SICT", který se nachází nejbližší ke dve-
řím. Řiďte se pokyny výrobce dětské sedačky.
- Ve směru jízdy umístěné dětské sedačky (ka-
tegorie 3): bezpečnostní pás (TAKATA MAXI).

Při montáži a používání dětských sedaček je
třeba věnovat pozornost zákonným ustanove-
ním a pokynům příslušného výrobce dětské
sedačky. Přečtěte si a v každém případě do-
držujte >>> str. 60.

Doporučujeme vložit návod k obsluze od vý-
robce dětské sedačky do palubní literatury a
vždy jej mít po ruce.

Rozdělení dětských sedaček do skupin



Obr. 38 Příklady dětských sedaček.

Používány mohou být pouze oficiálně schvá-
lené a věku a hmotnosti dítěte odpovídající
dětské sedačky.

Pro tyto sedačky platí norma ECE-R44 nebo
ECE-R129. ECE-R znamená: Economic Com-
mission for Europe Regelung (předpis Evropské
hospodářské komise).

Dětské sedačky podle hmotnostních skupin

Dětské sedačky jsou rozděleny do pěti skupin:

Věková skupina	Hmotnost dítěte
skupina 0	do 10 kg
skupina 0+	do 13 kg
skupina 1	od 9 do 18 kg

Věková skupina	Hmotnost dítěte
skupina 2	od 15 do 25 kg
skupina 3	od 22 do 36 kg

Dětské sedačky, testované podle normy ECE-R44 nebo ECE-R129, mají na sedačce pevně umístěnou značku testu ECE-R44 nebo ECE-R129 (velké E v kroužku a pod ním číslo testu).

Při montáži a používání dětských sedaček je třeba věnovat pozornost zákonným ustanovením a pokynům příslušného výrobce dětské sedačky.

Doporučujeme vložit návod k obsluze od výrobce dětské sedačky do palubní literatury a vždy jej mít po ruce.

CUPRA doporučuje používat dětské sedačky z **Katalogu originálního příslušenství**. Tyto sedačky byly vyvinuté a vyzkoušené pro použití v našich vozidlech. Vhodná sedačka pro Váš model a požadovanou věkovou kategorii je k dostání u našich servisních partnerů.

Dětské sedačky podle homologačních kategorií

Dětské sedačky mohou mít k dispozici homologační kategorii univerzální, omezeně univerzální, specifická pro dané vozidlo (všechny podle normy ECE-R44) nebo i-Size (podle normy ECE-R129).

- **Univerzální:** Dětské sedačky s homologací univerzální lze montovat do všech vozidel. Není potřeba zohledňovat seznam modelů. V případě univerzální homologace pro ISOFIX je dětská sedačka navíc vybavena horním upevňovacím pásem (Top Tether).

- **Částečně univerzální:** Dětské sedačky s homologací částečně univerzální musejí splňovat požadavky univerzální homologace a mít k dispozici navíc vyzkoušená bezpečnostní zařízení k upevnění dětské sedačky. Dětské sedačky s homologací částečně univerzální obsahují seznam vozidel, do kterých se smějí montovat.

- **Specifické pro vozidlo:** Specifická homologace vozidla vyžaduje zvláštní dynamickou kontrolu dětské sedačky pro každé vozidlo. Dětské sedačky se specifickou homologací pro dané vozidlo obsahují rovněž seznam modelů vozidel, do kterých se smějí montovat.

- **i-Size:** Dětské sedačky s homologací i-Size musejí s ohledem na montáž a bezpečnost splňovat požadavky normy ECE-R 129. Výrobci dětských sedaček mohou uvádět, které sedačky mají pro toto vozidlo k dispozici homologaci i-Size.

Montáž dětských sedaček a manipulace s nimi



Obr. 39 Štítek airbagu: na sluneční cloně.



Obr. 40 Štítek airbagu: na horním rámu dveří spolujezdce.

Pokyny k montáži dětské sedačky

Při montáži dětské sedačky dodržujte dále uvedené obecné pokyny, které platí pro všechny dětské sedačky nezávisle na jejich systému upevnění.

- Přečtěte a dodržujte návod k obsluze od výrobce dětské sedačky.
- Dětskou sedačku montujte přednostně na zadní sedadlo za spolujezdcem, aby dítě mohlo vystupovat na straně chodníku.
- Výšku bezpečnostního pásu nastavte tak, aby byla přirozeným způsobem a bez záhybů vhodná pro dětskou sedačku. U dětských sedaček namontovaných proti směru jízdy by se měla použít nejspodnější poloha nastavení výšky pásu.
- Pro řádné používání dětské sedačky namontované proti směru jízdy na zadních sedadlech musí být opěradla předních sedadel nastavena tak, aby se nedostala do kontaktu s dětskou sedačkou. U upevňovacích systémů s dětskou sedačkou ve směru jízdy je potřeba opěradlo předního sedadla nastavit tak, aby zůstal dostatečně velký volný prostor pro nohy dítěte.
- Pro správnou montáž dětské sedačky na zadních sedadlech přestavte opěrky hlavy nebo je demontujte, aby se předešlo kontaktu s dětskou sedačkou.
- V případě používání dětské sedačky typu omezeně univerzální, která se upevňuje ve vozidle pomocí bezpečnostního pásu a podpěry, se nesmí montovat na zadním prostředním sedadle, protože vzdálenost od podlahy je menší než u ostatních sedadel, takže kvůli opěře dětské sedačky není dostatečně stabilizována.

- Pro upevnění dětské sedačky na sedadlo spolujezdcce je nutné toto sedadlo posunout co možná nejvíce směrem dozadu a uvést do nejvyšší polohy. Uveďte opěradlo sedadla do vzpřímené polohy ¹⁾.

Důležité pokyny pro čelní airbag spolujezdcce

Na sluneční cloně a/nebo na zadní části rámu dveří na straně spolujezdcce je umístěna nálepka s důležitou informací k airbagu spolujezdcce >>> **obr. 39**.

Dodržujte bezpečnostní pokyny v následujících kapitolách:

- Bezpečnostní odstup od airbagu spolujezdcce >>> str. 51.
- Předměty mezi spolujezdcem a airbagem spolujezdcce >>> **△ ve Čelní airbagy** na str. 54.

Funkční čelní airbag spolujezdcce představuje pro dítě sedící zády ke směru jízdy velké nebezpečí, protože nárazová energie airbagu proti dětské sedačce může být příčinou životu nebezpečných nebo smrtelných poranění. Děti ve stáří do 12 let vždy přepravujte na zadním sedadle.

Proto naléhavě doporučujeme přepravovat děti vždy na zadních sedadlech. Je to nejbezpečnější místo ve vozidle. Alternativně lze airbag spolujezdcce deaktivovat klíčem ovládaným

spínačem >>> str. 54. Pro přepravu dítěte použijte pro věk a velikost vhodnou dětskou sedačku >>> str. 59.

△ POZOR

- Při montáži dětské sedačky na sedadle spolujezdcce se v případě nehody zvyšuje pro dítě riziko vážného nebo dokonce smrtelného úrazu.
- Aktivovaný airbag spolujezdcce může dozadu otočenou dětskou sedačku zasáhnout a vymrštit ji plnou silou proti dveřím, stropnímu panelu nebo opěradlu.
- Nikdy neupevňujte dětskou sedačku na sedadle spolujezdcce, když dítě sedí zády ke směru jízdy a airbag spolujezdcce je funkční - ohrožení života! Pokud by to přesto bylo nezbytné, je třeba airbag spolujezdcce deaktivovat >>> str. 54. Pokud sedadlo spolujezdcce má výškové nastavení, pak sedadlo nastavte co nejvíce dozadu a co do nejvyšší polohy. Pokud máte pevně namontované sedadlo, neinstalujte na tomto místě žádný dětský zádržný systém.
- U modelových provedení bez klíčového spínače je nutné k deaktivaci airbagu vyhledat odborný servis. Nezapomeňte znovu zapojit airbag, pokud by se chtěl na sedadlo spolujezdcce posadit dospělý člověk.

¹⁾ Musí být dodržena příslušná legislativa dané země a zároveň předpisy výrobce pro manipulaci a montáž dětských sedaček.

- Nikdy dětem nedovolte se za jízdy odpoutat a během jízdy stát nebo klečet. V případě nehody dojde k jejich vymrštění a mohou utrpět vážná poranění a ohrozit i ostatní cestující.
- Nikdy nenechávejte dítě sedět v dětské sedačce nebo ve vozidle samotné.
- Děti menší než 150 cm nesmějí být připoutané bez dětské sedačky normálními bezpečnostními pásy, protože při náhlém brzdění nebo nehodě může dojít k poranění oblasti břicha a krku.
- Při montáži dětské sedačky na zadních sedadlech se doporučuje aktivovat dětskou pojistku dveří >>> str. 98.

Upevňovací systémy

Vždy podle země se používají pro bezpečnou montáž dětských sedaček rozdílné upevňovací systémy.

Přehled upevňovacích systémů

- **ISOFIX:** ISOFIX je standardizovaný upevňovací systém, který umožňuje rychlé a bezpečné upevnění dětských sedaček ve vozidle. Upevnění ISOFIX vytváří pevné spojení mezi dětskou sedačkou a karoserií.

Dětská sedačka má k dispozici dva pevné upevňovacími třmeny, nazývanými také západková ramena. Tato západková ramena zapadnou do západkových třmenů ISOFIX, která se nacházejí mezi lavicí zadních sedadel a opě-

radlem zadních sedadel (u bočních sedadel). Upevnění ISOFIX se používá hlavně v Evropě >>> str. 62. Popřípadě je třeba upevnění ISOFIX doplnit horním upevňovacím popruhem (Top Tether) nebo podpěrou.

- **Třibodový samonavíjecí bezpečnostní pás.** Dětská sedačka by se měla podle možnosti vždy upevnit pomocí upevňovacího systému ISOFIX místo pomocí třibodového samonavíjecího bezpečnostního pásu >>> str. 66.

Dodatečná upevnění:

- **Top Tether:** Horní upevňovací popruh je veden přes opěradlo zadního sedadla a pomocí háku zajištěn na upevňovacím bodu. Upevňovací body se nacházejí na zadní straně opěradla zadního sedadla v zavazadlovém prostoru >>> str. 65. Upevňovací oka popruhu Top Tether jsou opatřena symbolem kotvy.
- **Podpěra:** Některé dětské sedačky se podpírají podpěrou na podlaze vozidla. Podpěra brání při nárazu překlopení dětské sedačky směrem dopředu. Podpěrou vybavené dětské sedačky se používají výhradně na sedadle spolujezdece nebo na bočních místech k sezení na zadní sedadlové lavici >>> . Pro montáž tohoto druhu dětských sedaček si navíc prohlédněte seznam pro tuto montáž schválených vozidel, který najdete v návodu pro dětský zádržný systém.

Doporučené upevňovací systémy pro dětské sedačky

CUPRA doporučuje upevnit dětské sedačky následujícím způsobem:

- **Proti směru jízdy umístěné dětské skořepiny nebo dětské sedačky:** ISOFIX a podpěra nebo i-Size.
- **Ve směru jízdy umístěné dětské sedačky:** ISOFIX a Top Tether.

POZOR

Neodborná manipulace s podpěrou může vést k těžkým nebo smrtelným úrazům.

- Zajistěte, aby byla podpěra správně a bezpečně instalovaná.
- Když spodek rámu dětské sedačky již nese hmotnost dítěte, nesmí podpěra viset ve vzduchu nebo být založena nějakými předměty. Přesvědčte se, že spodek rámu dětské sedačky pevně dosedá na plochu sedáku vozidla. Podpěra dětské sedačky nesmí spodek rámu dětské sedačky nadzvedávat z plochy sedáku vozidla.

Upevnění dětské sedačky pomocí systému ISOFIX nebo i-Size

Označení upevňovacích bodů ISOFIX/i-Size závisí na vybavení a konkrétní zemi.

Ke kompatibilitě systémů ISOFIX/i-Size ve vozidle - viz následující tabulka:

Polohy pro ISOFIX ve vozidle

Hmotnostní skupina	Kategorie velikosti ^{a)}	Verze	Sedadlo spolujezdce		Boční zadní sedadlo	Prostřední zadní sedadlo
			Připojený airbag	Odpojený airbag		
Dětská skořepina	F	ISO/L1	X	X	X	X
	G	ISO/L2	X	X	X	X
Kategorie 0 do 10 kg	E	ISO/R1	X	IL	IL	X
Kategorie 0+ do 13 kg	E	ISO/R1	X	IL	IL	X
	D	ISO/R2	X	IL	IL	X
	C	SO/R3	X	IL	IL	X
Kategorie I 9 až 18 kg	D	ISO/R2	X	IL	IL	X
	C	ISO/R3	X	IL	IL	X
	B	ISO/F2	X	IL, IUF	IL, IUF	X
	B1	ISO/F2X	X	IL, IUF	IL, IUF	X
	A	ISO/F3	X	IL, IUF	IL, IUF	X
Kategorie II 15 až 25 kg	B2/B3	ISO/B2/B3 ^{b)}	X	IL	IL	X
Kategorie III 22 až 36 kg	B2/B3	ISO/B2/B3 ^{b)}	X	IL	IL	X

IUF: Vhodné v této hmotnostní třídě pro univerzální dětské zádržné systémy ISOFIX, instalované po směru jízdy.

IL: Vhodné pro určité dětské zádržné systémy (KRS) z kategorie pro speciální vozidlo, s omezením nebo omezenou použitelností. Respektujte seznam vozidel od výrobce dětských autosedaček.

X: Poloha ISOFIX není vhodná pro dětské zádržné systémy ISOFIX této hmotnostní třídy nebo kategorie velikosti.

^{a)} Údaj kategorie velikosti odpovídá přípustné hmotnosti těla pro dětskou sedačku. U dětských sedaček s homologací "univerzální" nebo "částečně univerzální" je kategorie velikosti uvedena na homologačním štítku ECE. Údaj kategorie velikosti se nachází na příslušné dětské sedačce.

^{b)} Pro montáž na předních sedadlech je nutné odstranit opěrku hlavy a rozevřít úhel opěradla sedadla.

Místa pro i-Size ve vozidle

Sedadlo spolujezdce		Boční zadní sedadlo	Prostřední zadní sedadlo
Připojený airbag	Odpojený airbag		
X	i-U	i-U	X

i-U: Vhodné místo pro dětské zadržné systémy i-Size ve směru jízdy a proti směru jízdy se schválením univerzální.
 X: Nevhodné místo pro dětské zadržné systémy i-Size.

Upevnění dětské sedačky pomocí systému ISOFIX nebo i-Size

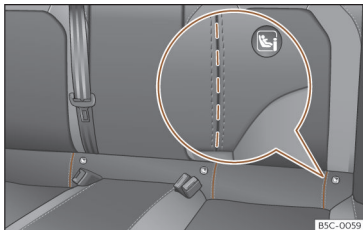

Obr. 41 Zadní sedadlo: vytvořené výřezy pro přístup k přídržným okům pro ISOFIX/i-Size.



Obr. 42 Sedadlo spolujezdce: Montážní místo přídržných ok pro i-Size.

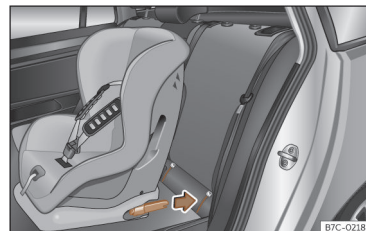

Obr. 43 Zadní sedadla: montáž dětské sedačky pomocí systému ISOFIX.

Bezpodmínečně dodržujte návod k obsluze od výrobce dětské sedačky.

Montážní místo upevňovacích bodů pro ISOFIX/i-Size je označeno symbolem >>> **obr. 41**, >>> **obr. 42**¹⁾. U určitých vozidel jsou přídržná oka upevněna na rámu sedadla, u jiných na nákladové podlaze vozidla.

¹⁾ Není dostupné na všech trzích.

- Otevřete předem rukou vytvořený prostor za označenými výřezy, abyste se dostali k přídržným okům >>> **obr. 41.**
- Nasuňte dětskou sedačku na přídržná oka pro ISOFIX/i-Size tak, aby slyšitelně zaklapla >>> **obr. 43.** Má-li dětská sedačka k dispozici ukotvení Top Tether, upevněte ji na příslušném oku >>> str. 65. Řiďte se pokyny výrobce dětské sedačky.
- Pro kontrolu správného upevnění provedte na obou stranách dětské sedačky zkoušku vytažením.

Dětské sedačky s upevňovacími systémy ISO-FIX/i-Size a Top Tether jsou dostupné u servisních partnerů.

POZOR

Přídržná oka byla navržena výhradně pro sedačky se systémy ISOFIX/i-Size a Top Tether.

- Nikdy neupevňujte jiné dětské sedačky, které na přídržných očích nemají k dispozici ani systémy ISOFIX/i-Size nebo Top Tether, ani popruhy nebo jiné předměty, jinak existuje nebezpečí smrtelných poranění.
- Zajistěte, aby dětská sedačka byla v přídržných očích pro ISOFIX/i-Size a Top Tether řádně upevněna.

Upevňovací pásy Top Tether

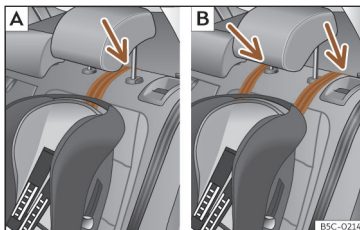

Obr. 44 Zadní sedadla: nastavení a montáž za použití pásu Top Tether.

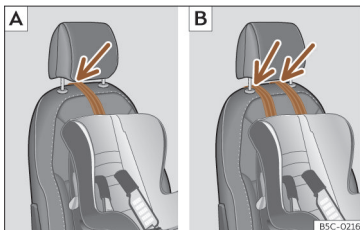

Obr. 45 Sedadlo spolujezdce: nastavení a montáž za použití pásu Top Tether.

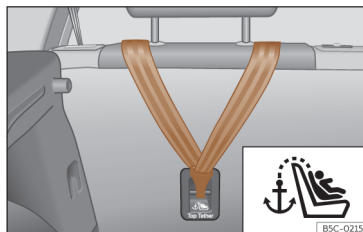

Obr. 46 Zadní strana zadní sedadlové lavice: Ukotvení pro přídržný pás Top Tether.

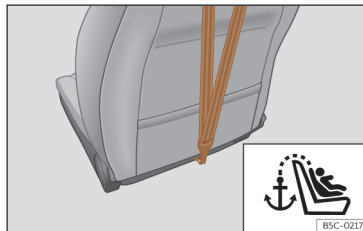

Obr. 47 Zadní strana opěradla sedadla spolujezdce: ukotvení pro přídržný pás Top Tether (není dostupné na všech trzích).

Dětské sedačky se systémem Top Tether-System jsou vybavené pásem pro jejich upevnění v bodu ukotvení ve vozidle. Tento bod ukotvení se nachází v zadní části opěradla zadního se-

dadla a sedadla spolujezdce¹⁾ (s označením symbolem  a poskytujte lepší zadržnou podporu.

Účel tohoto systému spočívá v omezení pohybu dětské sedačky směrem dopředu v případě čelní kolize a ve snížení nebezpečí vzniku poranění hlavy dítěte, jejíž příčinou by mohl být náraz na něco ve vnitřním prostoru vozidla.

Použití systému Top Tether u proti směru jízdy namontovaných dětských sedaček

V současné době existuje velmi málo dětských sedaček, které jsou namontovány proti směru jízdy a používají systém Top Tether. Abyste se seznámili se správným upevněním pásu Top Tether, přečtěte si a dodržujte pokyny výrobce dětské sedačky.

Upevnění upevňovacího pásu

- Rozprostřete přídržný pás Top Tether pro dětskou sedačku podle pokynů výrobce sedačky.
- Protáhněte pás pod opěrkou hlavy (v závislosti na návodu k použití dětské sedačky po případě opěrku hlavy nadzvedněte nebo odstraňte) >>> **obr. 44**, >>> **obr. 45**.

U vozidel s integrovanými opěrkami hlavy ved'te pás vybráním opěrky hlavy nebo přes ni.

- Posuňte přídržný pás a řádně jej upevněte v ukotvení zadní části opěradla >>> **obr. 46**, >>> **obr. 47**.
- Utáhněte přídržný pás podle pokynů výrobce.

Uvolnění upevňovacího pásu

- Uvolněte upevňovací pás dle pokynů výrobce.
- Zatlačte na zámek a sejmete přídržný pás z kotvicího bodu.

POZOR

Neodborná montáž dětských sedaček zvyšuje riziko poranění při nehodách.

- Neupevňujte nikdy upevňovací pás k upevňovacím okům v zavazadlovém prostoru.
- Ani ke spodním úchytům (ISOFIX) ani k horním úchytům (Top Tether) nesmí být upevňována, resp. zajišťována jednotlivá zavazadla nebo jiné předměty.

POZOR

Zadržná ukotvení pro děti jsou dimenzována tak, aby mohla snést zatížení od řádně namontovaných dětských zadržných systémů. Za žádných okolností se nesmějí použít k upevnění bezpečnostních pásů pro dospělé osoby, nosných popruhů nebo jiných předmětů a vybavení ve vozidle.

Upevnění dětské sedačky pomocí bezpečnostního pásu

Chcete-li ve svém vozidle upevnit dětskou sedačku homologační kategorie univerzální (U), musíte zkontrolovat, zda je sedačka pro toto vozidlo schválena.

Potřebné informace najdete na oranžově zbarveném homologačním štítku dětské sedačky.

V následující tabulce najdete různé možné způsoby upevnění.

¹⁾ Není dostupné na všech trzích.

Bezpečná přeprava dětí

Hmotnostní skupina		Sedadlo spolujezdce ^{a)}		Boční zadní se- dadlo	Prostřední za- dní sedadlo ^{b)}
		Přípojený airbag ^{c)}	Deaktivovaný airbag ^{c)}		
Kategorie 0 do 10 kg		X	U	U	U
Kategorie 0+ do 13 kg		X	U	U	U
Kategorie I 9 až 18 kg	proti směru jízdy	X	U	U	U
	ve směru jízdy	U	X	U	U
Kategorie II 15 až 25 kg		U	X	U	U
Kategorie III 22 až 36 kg		U	X	U	U

X: V této konfiguraci není vhodné pro montáž dětských sedaček.

U: Vhodné pro univerzální zádržné systémy k použití v této hmotnostní skupině.

^{a)} Musí být dodržena příslušná legislativa dané země a zároveň předpisy výrobce pro manipulaci a montáž dětských sedaček.

^{b)} Semí univerzální (omezeně použitelné) dětské sedačky, u kterých probíhá upevnění za pomoci bezpečnostního pásu auta a podpěry, nelze použít na prostředním místě zadní lavice ani na sedadlech v třetí řadě.

^{c)} Sedadla **bez** regulace výšky sedáku je zapotřebí posunout zcela směrem dozadu. Sedadla s regulací výšky sedadla je zapotřebí posunout zcela směrem dozadu a nahoru.

Upevnění dětské sedačky pomocí bezpečnostního pásu

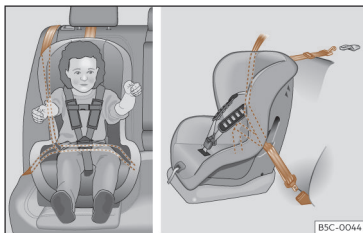

Obr. 48 Na zadních sedadlech: montáž dětských sedaček.

- Přiložte bezpečnostní pás a provlékněte jej podle pokynů výrobce dětské sedačky dětskou sedačkou.
- Zajistěte, aby se bezpečnostní pás nezkroutil.
- Zasuňte jazýček zámku do příslušného zámku pásu u sedadla tak, aby slyšitelně zaklapl.

POZOR

Děti musí být ve vozidle zajištěny vhodným dětským zádržným systémem, odpovídajícím jejich věku, vzrůstu a tělesné hmotnosti.

- V každém případě si přečtěte informace a výstražné pokyny k manipulaci s dětskými sedačkami a dodržujte je >>> str. 60.

V případě nouze

Výstražná světla





Obr. 49 Přístrojová deska: spínač výstražných světel.

Výstražná světla slouží k upozornění ostatních účastníků provozu na Vaše vozidlo v nebezpečných situacích.

Je-li Vaše vozidlo nepojízdné:

1. Odstavte vozidlo v bezpečné vzdálenosti od probíhajícího provozu.
2. Stiskněte tlačítko pro zapnutí výstražných světel >>> .
3. Zapojte elektronickou parkovací brzdou.
4. Vypněte motor.
5. U vozidel s manuální převodovkou zařad'te 1. převodový stupeň, resp. v případě automatické převodovky stiskněte tlačítko parkovací uzávěry P.

6. Dodržujte zákonná ustanovení jednotlivých zemí (výstražná vesta, výstražný trojúhelník, světelný signál atd.).
7. Když vozidlo opouštíte, vždy vezměte s sebou klíče vozidla.

Při zapnutých výstražných světel blikají všechna směrová světla vozidla současně. Jak směrová světla , tak i kontrolka ve spínači  blikají současně. Výstražná světla fungují i při vypnutí zapalování.

Při zapnutých výstražných světlech lze použít páčky směrových světel signalizovat například při vlečení změnu směru nebo jízdního pruhu. Výstražná světla jsou během toho deaktivována.

Výstraha při nouzovém brzdění

Při nenadálém a nepřetržitým brzdícím procesu při rychlosti vyšší než 80 km/h (50 mph) zablikají vícekrát za sekundu brzdová světla, aby varovala vřadu jedoucí vozidla. Pokud brzdící proces pokračuje, zapnou se automaticky při zastavení vozidla výstražná světla. Při opětovném pokračování v jízdě se výstražná světla automaticky vypnou.

⚠️ POZOR

- Nepojížděné vozidlo představuje velké riziko nehody. Použijte vždy výstražná světla a výstražný trojúhelník, resp. světelný signál (vždy podle konkrétní země), abyste jiné účastníky provozu upozornili na Vaše stojící vozidlo.
- Nikdy nezanedávejte ve vozidle osoby, především pak děti nebo na cizí pomoc odkázané osoby. Platí to zvláště v případě zamknutých dveří. Ve vozidle uzamknuté osoby mohou být vystaveny velmi vysokým nebo velmi nízkým teplotám.
- Vzhledem k vysokým teplotám katalyzátoru byste nikdy neměli odstavovat vozidlo v oblasti snadno vznětlivých materiálů, jako je například suchá tráva nebo vytekly benzín - nebezpečí požáru!

i Tip

- Pokud se nechají výstražná světla zapnutá delší dobu, vybije se i při vypnutém zapalování 12V vozidlový akumulátor.
- Při používání výstražných světel dodržujte zákonná ustanovení.

Chování v případě nehody nebo požáru

Postup při požáru nebo nehodě

K zajištění vlastní bezpečnosti a také i bezpečnosti spolujezdců je třeba v případě nehody držet v uvedeném pořadí následující body

>>> ⚠️:

- Vypněte motor!
- Podle možnosti zapněte výstražná světla >>> str. 68.
- Dodržujte zákonná ustanovení jednotlivých zemí (výstražná vesta, výstražný trojúhelník, světelný signál atd.).
- Postarejte se, aby možné přítomné osoby opustily nebezpečnou oblast a poskytněte první pomoc.
- Uvědomte pohotovostní službu.
- Vyčkejte v dostatečné vzdálenosti od místa nehody do příjezdu pohotovostní služby.
- V případě požáru se nepokoušejte požár sami hasit nebo se zdržovat v blízkosti vozidla.

⚠️ POZOR

Ignorování tohoto pro vlastní bezpečnost důležitého přehledu postupu může mít za následek nehody a závažná poranění.

- Vždy dodržte činnosti v přehledu postupu a dodržujte všeobecně platná bezpečnostní opatření.

⚠️ POZOR

V případě požáru může dojít k výbuchu a mohou se uvolňovat zdraví škodlivé látky, které mohou mít za následek závažná zranění.

- Nikdy se nezdržujte blízkosti hořícího vozidla.

Služba tísňového volání



Obr. 50 Ve stropní konzole: spínač hlasových služeb.

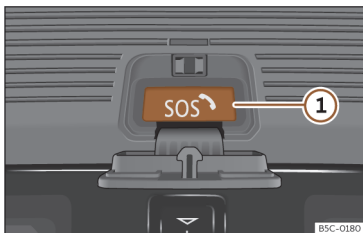

Obr. 51 Tlačítko tísňového volání.

Vždy podle vybavení může být stropní konzola opatřena systémem tísňového volání.

Stisknutím tlačítek **i**, **☞** a **SOS** >>> **obr. 50** lze vyvolávat následující hlasové služby:

- Informační volání
- Volání v případě závady
- Servis tísňového volání

Z výroby zabudovaná řídicí jednotka vytvoří potřebné spojení.

Při aktivování hlasové služby se vytvoří spojení s volaným účastníkem.

Kontrolka

Spínač má k dispozici kontrolku >>> **obr. 50** (šipka). Ta slouží k signalizaci následujících stavů:

- **Vypnuto:** servis eCall není k dispozici.
- **Bliká po dobu asi 20 sekund po zapnutí zapalování červeně:** služba eCall je deaktivovaná.
- **Svítil červeně:** závada systému. Servis eCall je k dispozici pouze omezeně. CUPRA doporučuje vyhledat odborný servis.
- **Svítil zeleně:** servis eCall je k dispozici. Systém bezvadně pracuje.
- **Bliká zeleně:** Hlasové spojení je aktivní.

SOS Služba tísňového volání¹⁾

Automatické tísňové volání se vyvolává pouze při zapnutém zapalování.

Při spuštění airbagů nebo popřípadě předepínačů bezpečnostních pásů se automaticky naváže spojení s centrálou tísňového volání. Automatické tísňové volání **nelze** stisknutím stejného tlačítka **SOS** přerušit >>> **obr. 51** ①.

Když nezodpovíte otázky centrály tísňového volání, iniciují se příslušné záchranné akce.

Partner rozhovoru používá jazyk země, v níž se nacházíte.

Vlastní provedení tísňového volání

- Stiskněte krátce kryt tlačítka **SOS** a otevřete jej >>> **obr. 51**.
 - Přidrže po dobu několika sekund tlačítko tísňového volání >>> **obr. 51** ① stisknuté. Aktivuje se tísňové volání a vytvoří telefonické spojení s centrálou tísňového volání.
- Pokud jste tlačítko tísňového volání stiskli neúmyslně, můžete tísňové volání ihned přerušit.
- Stiskněte znovu tlačítko tísňového volání, až se rozsvítí zelená kontrolka.

Integrovaná baterie

Integrovaná baterie zaručuje, že systém tísňového volání (eCall) je po určitou dobu dále k dispozici i při odpojení nebo poškození 12V akumulátoru.

V případě poškození nebo odpojení integrované baterie se na displeji panelu přístrojů zobrazí příslušná informace. Vyhledejte odborný servis a nechte baterii vyměnit.

Přenos dat paměti údajů o nehodách

>>> str. 66

V případě nějakého provedení tísňového volání se do centrály tísňového volání přenášejí legislativou předepsané údaje, aby bylo možné iniciovat potřebné záchranné akce.

¹⁾ Služba je k dispozici pouze v určitých zemích.

Údaje o stanovišti vozidla se trvale přepisují. Tímto způsobem nelze vozidlo trvale sledovat.

Data se zpracovávají pouze v souvislosti s tísňovým voláním, aby se zaručilo řádné uplatnění systému tísňového volání (eCall). Několik hodin po uskutečněném tísňovém volání systém automaticky vymaže s tímto tísňovým voláním související data.

Mimo jiné jsou zasílány tyto údaje:

- aktuální stanoviště vozidla v okamžiku aktivace tísňového volání
- identifikační číslo vozidla (VIN)
- typ vozidla a způsob pohonu
- způsob aktivace (automatická nebo ruční)
- způsob hovoru
- směr jízdy vozidla v okamžiku aktivace tísňového volání
- okamžik kolize
- odhadnutý počet cestujících ve vozidle

Situace, v nichž může být servis tísňového volání omezen

- Vaše aktuální stanoviště se nachází v oblastech s žádným nebo nedostatečným příjmem mobilního signálu nebo GPS. K těm je možné přiřadit také tunely, soutěsky mezi vysokými budovami, garáže, podchody, hory a údolí.

- Pro tísňové volání potřebné konstrukční díly ve vozidle jsou poškozené nebo bez dostatečného přívodu elektrické energie.

- Služba tísňového volání není k dispozici ve všech zemích. Vždy podle stanoviště vozidla se mohou LED kontrolky a dokonce i různé druhy hovoru chovat specifickým způsobem.

➤ Volání v případě závady¹⁾

Pomocí volání v případě závady si lze v případě nějaké závady přímo vyžádat odbornou pomoc.

Současně s hlasovým hovorem se přenesou některé údaje o vozidle, např. Vaše aktuální stanoviště.

i Informační volání¹⁾

Pomocí informačního volání se naváže hovor se servisními službami společnosti SEAT. S.A.

Tip

- Volání v případě závady a informační volání mohou mít za následek dodatečné náklady na fakturu Vašich telefonních služeb.
- Funkce legislativou předepsaného systému tísňového volání (eCall) může být omezena také v důsledku pozdějšího zabudování systému infotainmentu.

¹⁾ Služba je k dispozici pouze v určitých zemích.

Vysokonapěťový akumulátor

Bezpečnostní pokyny

Úvod

Platí pro: hybridní vozidla

POZOR

Vysokonapěťová síť vozidla a vysokonapěťový akumulátor jsou nebezpečné prvky, které mohou způsobit popáleniny, jiná poranění a dokonce smrtelné zasažení elektrickým proudem.

- Je vždy třeba předpokládat, že vysokonapěťový akumulátor je zcela nabitý a že se komponenty akumulátoru nacházejí pod napětím. To může tak být i při vypnutém zapalování.
- Nikdy se nedotýkejte vysokonapěťových kabelů, vysokonapěťového akumulátoru nebo jejich pólů rukou nebo nějakým šperkem nebo jinými kovovými předměty, zvláště pak jsou-li vysokonapěťové kabely, vysokonapěťový akumulátor nebo póly akumulátoru poškozené.
- Nikdy sami neprovádějte na vysokonapěťové síti, na vysokonapěťových kabelech nebo na vysokonapěťovém akumulátoru jakékoli práce.

- Nikdy komponenty a díly vysokonapěťové sítě neotvírejte, neprovádějte jejich údržbu, neopravujte je nebo neodpojujte je od vysokonapěťové sítě.

- Nikdy nepoškozujte, neměňte, nedemontujte nebo neodpojujte od vysokonapěťové sítě oranžově zbarvené vysokonapěťové kabely.

- Nikdy neotvírejte, neměňte nebo nedemontujte víka vysokonapěťového akumulátoru.

- Práce na vysokonapěťovém systému a systémech, které může nepřímo ovlivňovat, směji provádět pouze příslušně kvalifikovaní a vyškolení odborníci.

- Práce v blízkosti vysokonapěťových kabelů a vysokonapěťových komponentů pomocí nástrojů s ostrými hranami a zdeformovaných nebo řezných nástrojů nebo tepelných zdrojů, jako jsou horký vzduch, tepelné lepení nebo svařovací práce, se směji provádět pouze po předchozím vytvoření beznapěťového stavu. Vytvoření beznapěťového stavu vysokonapěťového systému směji provádět pouze příslušně kvalifikovaní a vyškolení odborníci.

- Při všech pracích na vysokonapěťové síti a vysokonapěťovém akumulátoru je třeba dodržovat standardy a směrnice značky CUPRA.

- Z vysokonapěťového akumulátoru vystupující nebo unikající plyny mohou být jedovaté nebo hořlavé.

- Poškození vozidla nebo vysokonapěťového akumulátoru mohou mít za následek okamžitý nebo pozdější únik jedovatých plynů. Unikající plyny mohou být také příčinou požáru. Plyny nevdechujte.

- Nikdy se nedotýkejte z vysokonapěťového akumulátoru vytekklých kapalin a nepřicházejte do kontaktu s vystupujícími plyny, zvláště v případě poškozeného akumulátoru.

- V případě požáru opusťte nebezpečnou oblast a zavolejte hasiče.

- Vždy hasiči a záchraným složkám sdělte, že vozidlo je vybavené vysokonapěťovým akumulátorem.

POZOR

Neodborně provedené práce na vysokonapěťovém systému a na vysokonapěťových komponentech mohou mít za následek funkční závady, úrazy a poranění.

- Práce na vysokonapěťovém systému směji provádět pouze kvalifikované odborné servery, které jsou pro práce na vysokonapěťovém systému schválené.

VÝSTRAHA

Po nehodě nebo nárazu vozidla na nějakou překážku musí být vysokonapěťový akumulátor příslušně kvalifikovanými a vyškolenými odborníky zkontrolován.

⚠ VÝSTRAHA

Po odpojení, vybití nebo výměně 12voltageho vozidlového akumulátoru existuje možnost, že se spalovací motor při odjezdu nejdříve automaticky nevypne. Pokud tato situace trvá více dní, vyhledejte kvalifikovaný odborný servis. CUPRA doporučuje vyhledat servisního partnera CUPRA.

Výstražné tabulky pro vysoké napětí

Platí pro: Hybridní vozidla



Obr. 52 Výstražné tabulky.



Obr. 53 Výstražná tabulka na vysokonapětovém akumulátoru.

Výstražné tabulky ve vozidle

Zobrazené výstražnými tabulkami mohou být označeny následující díly vozidla >>> obr. 52, >>> obr. 53:

- Kryty a víka, za nimiž se nacházejí pod elektrickým napětím se nacházející vysokonapětové komponenty.
- Každý vysokonapětový komponent včetně vysokonapětového akumulátoru.
- Pod předním víkem.

Výstražné tabulky >>> obr. 52 [A] a [B] upozorňují na vysoké napětí.

Díly vysokonapětového systému se mohou silně ohřívat a nesmíte se jich dotýkat >>> obr. 52 [C].

>>> obr. 53

- 1 Vysoké napětí může mít za následek závažná poranění nebo smrt. Nikdy se nedotýkejte pólů akumulátoru prsty, nástroji, šperkem nebo jinými kovovými předměty.
- 2 Vysokonapětový akumulátor obsahuje nebezpečné kapalné a tuhé látky. Jejich únik může být příčinou závažných poleptání a slepoty. Při pracích na vysokonapětovém akumulátoru je vždy třeba používat vhodnou ochranu očí a ochranný oděv, aby se předešlo kontaktu pokožky a očí s elektrolytem akumulátoru. Při kontaktu elektrolytu akumulátoru s pokožkou nebo očima je třeba postižené místo alespoň 15 minut omývat čistou tekoucí vodou a ihned vyhledat lékaře.
- 3 Vysokonapětový akumulátor může vzplátnout. Vysokonapětový akumulátor se nikdy nesmí vystavovat vlivu ohně, jisker nebo otevřených plamenů. S vysokonapětovým akumulátorem je vždy třeba manipulovat opatrně, aby se předešlo poškozením a úniku elektrolytu.
- 4 Vysokonapětový akumulátor je stále nutné chránit před přístupem dětí.
- 5 Další informace a výstražné pokyny lze najít v Návodu k obsluze a v dílenské literatuře.

- 6 Neodborná manipulace s vysokonapětovým akumulátorem může mít za následek závažná poranění nebo dokonce smrt. Nikdy vysokonapětový akumulátor nede-
montujte nebo neodstraňujte jeho víko.
- 7 Servisní práce na vysokonapětovém akumulátoru nechejte provádět výhradně prostřednictvím příslušně kvalifikovaných a vyškolených odborných pracovníků. Nikdy neprovádějte na vysokonapětovém akumulátoru nějaké změny. Otevřený vysokonapětový akumulátor nesmí přijít do kontaktu s vodou nebo jinými kapalinami. Kapaliny mohou být příčinou zkratů, zasažení elektrickým proudem nebo popálenin.

Péče o vysokonapětový akumulátor

Pokyny k ošetřování

Platí pro: Hybridní vozidla

Spolehlivost a kapacita vysokonapětového akumulátoru

Lithium-iontový akumulátor zásadně podléhá v důsledku svých fyzikálních a chemických vlastností během doby provozu procesu stárnutí a opotřebení. Správná manipulace s vysokonapětovým akumulátorem podstatně přispívá k dlouhodobému udržení spolehlivého stavu a k dosažení vysoké užitečné kapacity,

resp. dojezdu akumulátoru. Je proto mimořádně důležité dodržovat dále uvedené pokyny k péči o vysokonapětový akumulátor. Tyto pokyny mají rozhodující význam pro dlouhodobé zachování užité hodnoty vozidla.

Věnujte také pozornost platným záručním podmínkám značky CUPRA pro vysokonapětové akumulátory.

Pokyny k péči

CUPRA doporučuje dodržovat následující pokyny k péči:

- Vysokonapětový akumulátor nabíjejte pokud možno teprve, když je v panelu přístrojů signalizován nízký stav nabití nebo když je elektrický dojezd velmi krátký >>> str. 20.
- Doporučuje se nenabíjet vysokonapětový akumulátor ihned po absolvování pouze krátké jízdni trasy s čistě elektrickým provozem.
- Pokud možno předcházejte úplnému vybití vysokonapětového akumulátoru například v případě dlouhodobého odstavení vozidla s nízkým stavem nabití. Stav nabití by neměl na delší dobu klesnout pod 20 % >>> ⓘ.
- Po nabití vysokonapětového akumulátoru na 100 % pokud možno ihned odjeďte.

Doby stání vozidla

- Při mrazu neparkujte venku vozidlo po více hodin se stavem nabití menším než 40 % >>> ⓘ.
- Je-li v plánu delší stání vozidla, například na letišti při zahájení cesty, měl by stav nabití činit alespoň 30 %.
- Vozidlo nevystavujte déle než na 24 hodin vnějším teplotám pod -30 °C nebo nad 60 °C.
- Ke zlepšení komfortu a výkonnosti použijte včas nezávislé klimatizování (v závislosti na vybavení), zvláště pak při teplotách pod -15 °C >>> str. 141.

ⓘ VÝSTRAHA

Vysokonapětový akumulátor se nesmí používat jako nezávislý proudový zdroj. Jinak může dojít k nevratným poškozením vysokonapětového akumulátoru.

ⓘ VÝSTRAHA

Když se vozidlo s vybitým vysokonapětovým akumulátorem odstaví na delší dobu, může dojít k tomu, že vysokonapětový akumulátor již nelze nabít, resp. vozidlo již nelze nastartovat. Z dlouhodobého hlediska může dojít k nevratným poškozením vysokonapětového akumulátoru.

- Vysokonapětový akumulátor nabíjejte v pravidelných intervalech.

Nabíjení vysokonapěťového akumulátoru

Úvod k tématu

Platí pro: Hybridní vozidla

Zkontrolujte, zda je deaktivovaný jízdní režim a zda se kabel nabíjecí infrastruktury nachází v bezvadném stavu.

Nabíjecí režimy

Vozidlo poskytuje tyto nabíjecí režimy:

- *Nabíjení střídavým proudem (nabíjení AC) u veřejné nabíjecí stanice nebo domácí nabíjecí stanice (nabíjení Mode 3)>>> str. 76:*

Nabíjí se s větším nabíjecím výkonem. Maximálně dosažitelný nabíjecí výkon závisí na nabíjecí stanici, použitém nabíjecím kabelu a výkonu nabíječky vozidla.

- *Nabíjení střídavým proudem (nabíjení AC) u síťové zásuvky (nabíjení Mode 2)>>> str. 76:*

Elektrická instalace domu musí být zkontrolována a nacházet se v bezvadném stavu >>> . Je třeba počítat s delší dobou nabíjení, například během noci.

- *Nabíjení stejnosměrným proudem (nabíjení DC) u rychlonabíjecí stanice (nabíjení Mode 4):*

Nabíjení stejnosměrným proudem není u tohoto vozidla použitelné.

Ochrana před chybným proudem

Vozidlo má pro stejnosměrný proud (DC) k dispozici ochranu před chybným proudem. Brání se tím toku chybných proudů, které mohou vzniknout při nabíjení, přes nabíjecí kabel do elektrické instalace domu.

POZOR

Nevhodný postup nabíjení akumulátoru, ignorování příslušně platných bezpečnostních opatření a nevhodné používání vysokonapěťového akumulátoru mohou mít za následek zkrat, zasažení elektrickým proudem, výbuchy, oheň, závažná popálení a zranění a dokonce smrtelné úrazy.

- Vždy dodržujte stanovené pořadí úkonů, aby se předešlo riziku zasažení elektrickým proudem a závažným zraněním, způsobeným zbytkovou energií v nabíjecím zásobníku.
- Dodržujte bezpečnostní pokyny a instrukce k manipulaci s nabíjecím kabelem uloženým ve vozidle >>> str. 81.
- Vozidlo nabíjejte pouze u řádně nainstalovaných, vyzkoušených a nepoškozených zásuvek a také i z bezvadné elektrické instalace. Zásuvky a elektrickou instalaci nechávejte v pravidelných intervalech kontrolovat prostřednictvím kvalifikovaných odborných pracovníků.
- Nikdy nenabíjejte v místech ohrožených výbuchem. Konstrukční díly nabíjecího kabelu mohou vyvolat jiskření a v důsledku toho zapálit vznětlivé nebo výbušné páry.

- Konektorové spoje stále chraňte před vlhkostí a před proniknutím vody a jiných kapalin.
- Během nabíjecího procesu se z bezpečnostních důvodů nesmějí provádět na vozidle žádné jiné práce.
- Před vytažením síťové zástrčky vždy ukončete nabíjecí proces. Jinak může dojít k poškození nabíjecího kabelu a elektrické instalace.

Tip

- K nabíjení vysokonapěťového akumulátoru střídavým proudem (nabíjení AC) doporučuje CUPRA používat domácí nabíjecí stanici nebo jinou nabíjecí stanici a nabíjet s maximálně možným nabíjecím výkonem. Tyto způsoby nabíjení jsou efektivnější než nabíjení z domovní zásuvky.
- Respektujte technické údaje k nabíjecímu výkonu Vašeho vozidla. Pro další toho se týkající informace se obraťte na odborný servis CUPRA nebo servisního partnera SEAT.
- Vysokonapěťový akumulátor lze nabíjet pouze u nabíjecích stanic, které odpovídají předpisům příslušné země a alespoň jedné z dále uvedených norem:
 - IEC 61851 a IEC 62196 (Evropa)
- Při velmi nízkých a velmi vysokých okolních teplotách může při nabíjení vysokonapěťového akumulátoru docházet k omezením.

Označení kompatibilní nabíjecí infrastruktury

Platí pro: hybridní vozidla

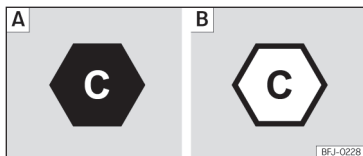

Obr. 54 Označení pro střídavý proud (AC) a typ konektoru 2.

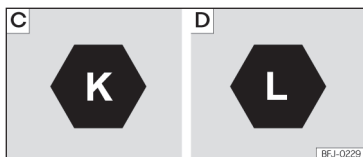

Obr. 55 Označení pro stejnosměrný proud (DC) a konektor vozidla CCS.

Kompatibilita mezi vozidly a nabíjecími infrastrukturami

Dále uvedené indikátory poskytují podle normy DIN EN 17186 informaci o tom, zda jsou nabíjecí konektory infrastruktury pro vozidlo vhodné >>> .

Indikátory >>> obr. 54

- A** ve vozidle
- B** v nabíjecí stanici

Indikátory >>> obr. 55

- C** napětí do 500 V
- D** napětí do 1000 V

Indikátory se nacházejí u nabíjecí zásuvky vozidla, na komponentách místní nabíjecí infrastruktury (nabíjecí stanice, zásuvka) a na nabíjecím kabelu. Indikátory se odvolávají na normalizované standardy pro nabíjecí přípojky podle normy IEC 62196.

POZOR

Nabíjení vozidla u nekontrolovaných elektrických zařízení může mít za následek poškození a závažná poranění.

- Neexistuje-li žádný uvedený indikátor nebo není-li nabíjecí infrastruktura známa, měl by být nejdříve požádán o radu odborník pro elektroinstalaci.

Nabíjení střídavým proudem (nabíjení AC)

Platí pro: Hybridní vozidla

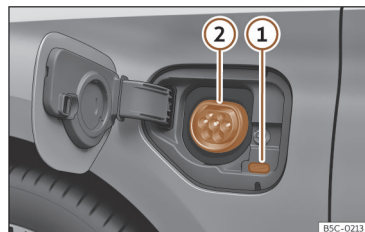

Obr. 56 Za nabíjecím víkem akumulátoru vlevo: nabíjecí zásuvka.

>>> obr. 56

- ① signalizace nabíjecího procesu.
- ② nabíjecí zásuvka.

Ve vozidle zabudovaná nabíječka akumulátoru přeměňuje střídavý proud veřejné proudové sítě na stejnosměrný proud.

Nabíjecí stanice AC nebo kabel pro zásuvku: Vysokonapětový akumulátor vozidla lze nabíjet střídavým proudem (AC) prostřednictvím příslušné nabíjecí zásuvky ②.

Připojení nabíjecího kabelu

- Nabíjecí kabel nejdříve připojte k zásuvce, resp. k veřejné nabíjecí stanici nebo domácí nabíjecí stanici. Potom nabíjecí kabel zcela odvíňte.
- *Nabíjecí kabel pro domácí zásuvky:* Ochranné zařízení provede vlastní test >>> str. 83.

• U odemknutého vozidla stlačte nabíjecí víko akumulátoru, aby se otevřelo >>> **obr. 56.**

• Zasuňte v přímém směru nabíjecí konektor do nabíjecí zásuvky. Zkontrolujte, zda je nabíjecí konektor zcela zasunut.

Nabíjecí konektor se automaticky zajistí.

LED (signalizace nabíjecího procesu) u nabíjecí zásuvky se rozsvítí (1). Kontrolka  na displeji panelu přístrojů svítí.

Požadovaná nastavení nabíjení můžete provádět v systému infotainmentu >>> str. 80.

Automatické zahájení nabíjecího procesu

Není-li aktivován naprogramovaný čas nabíjení, zahájí se nabíjecí proces bezprostředně. Externí nabíjecí infrastruktura musí být aktivní.

U většiny veřejných nabíjecích stanic je k zahájení procesu zapotřebí ověření přístupu. Je důležité zkontrolovat, zda bylo ověření přístupu správně provedené, protože to může mít jinak za následek nesprávnou funkci systému.

Během nabíjecího procesu

Kontrolka  v panelu přístrojů bliká zeleně.

Signalizace nabíjecího procesu u nabíjecí zásuvky bliká zeleně (1). Nabíjecí konektor je zajištěný.

Když se signalizace nabíjecího procesu rozsvítí červeně, existuje nějaká závada >>> str. 77.

Přerušení nabíjecího procesu

Nabíjecí proces lze přerušit následovně:

- Odemkněte vozidlo.
- Pro ukončení nabíjecího procesu stiskněte funkční tlačítko. Signalizace nabíjecího procesu na nabíjecí zásuvce svítí bíle (1).
- Odemkněte vozidlo, aby se odjistil nabíjecí konektor.

K novému spuštění nabíjecího procesu ťukněte na funkční tlačítko, aby se nabíjecí proces zahájil.

Po nabíjení

Je-li vysokonapětový akumulátor plně nabitý, svítí signalizace nabíjecího procesu zeleně.

- Odemkněte vozidlo.
- Během 30 sekund vytáhněte nabíjecí konektor z nabíjecí zásuvky.
- Odpojte napájecí kabel od proudového napájení a nasuňte ochrannou krytku.
- Zavřete nabíjecí víko akumulátoru tak, aby slyšitelně zaklaplo.

Prvotní nabití a nabíjení po delší době stání vozidla

V případě nového nebo dlouho nenabíjeného vysokonapětového akumulátoru se maximálního stavu nabití vysokonapětového akumulátoru dosáhne teprve po více nabíjecích procesech. Je to technická záležitost a neznamená to nesprávnou funkci vozidla.

Není-li vozidlo používáno delší dobu, je nutné vysokonapětový akumulátor nejpozději po čtyřech měsících nabít.

Tip

Když se nabíjecí kabel ponechá po nabíjení připojený, vysokonapětový akumulátor se bez vlivu elektrických spotřebičů ve vozidle vybíjí.

Signalizace nabíjecího procesu

Platí pro: *Hybridní vozidla*

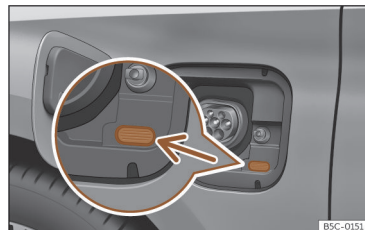

Obr. 57 Za nabíjecím víkem akumulátoru: signalizace nabíjecího procesu.

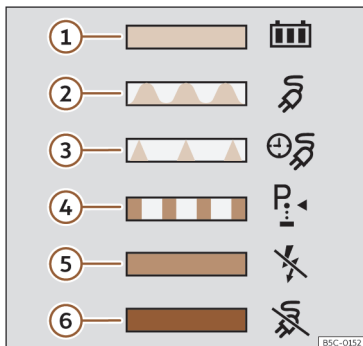

Obr. 58 Na vnitřní straně nabíjecího víka akumulátoru: nálepka s informacemi k signalizaci nabíjecího procesu.

LED kontrolka u nabíjecí zásuvky >>> **obr. 57** (šipka) signalizuje aktuální stav nabíjení.

Nálepka na nabíjecím víku akumulátoru poskytuje informace o významu LED kontrolky >>> **obr. 58**.

Signalizace nabíjecího procesu:

Zelená LED kontrolka >>> obr. 58

- 1 *Trvalé svícení:* úspěšné ukončení nabíjecího procesu.
- 2 *Bliká:* Vysokonapěťový akumulátor se nabíjí.

- 3 *Blikání v krátkých odstupech:* Je aktivovaná naprogramovaná doba nabíjení. Nabíjecí proces ještě nezačal.

Žlutá LED kontrolka >>> obr. 58

- 4 *Bliká:* Parkovací uzávěra P nebyla zapojena.
- 5 *Trvalé svícení:* nerozpoznání proudové sítě. Nechejte zkontrolovat proudové napájení a proudovou síť. Vyžádejte si odbornou pomoc.

Červená LED kontrolka >>> obr. 58

- 6 *Bliká:* Závada nabíjecího systému. Nabíjecí proces nelze zahájit nebo byl přerušen. *Trvalé svícení:* nemožnost zajištění nabíjecího konektoru. Vytáhněte nabíjecí konektor a znovu jej zasuňte do nabíjecí zásuvky. Dbejte při tom na to, aby byl správně zasunutý. Existuje-li závada i nadále, zkontrolujte kompatibilitu kabelu nebo vyhledejte odbornou pomoc.

Osvětlení nabíjecí zásuvky

Umístění nabíjecí zásuvky ve vozidle může za tmy usnadnit její boční osvětlení (bílá LED):

Zapnutí

- Vozidlo bylo odemčeno.
- **NEBO:** Z nabíjecí zásuvky byl vytažen nabíjecí konektor.

Vypnutí

- Po odemknutí nebo zamknutí vozidla se osvětlení po určité době automaticky vypne.

Odstranění problémů

Platí pro: Hybridní vozidla

Nesprávná funkce elektrické soustavy. Zastavte bezpečně vozidlo!

Výstražná kontrolka svítí červeně. Objeví se toho se týkající upozornění.

Existuje nějaká závada vysokonapěťového systému. Mohly by být poškozené vysokonapěťové komponenty >>> .

Vysokonapěťový akumulátor nelze nabíjet.

- **Vozidlo bezpodmínečně odstavte na nějakém zabezpečeném místě.** Odstavte co možná nejdříve bezpečným způsobem vozidlo.
- Ukončete připravenost k jízdě.
- Vyhledejte odbornou pomoc.

Závada: připravenost k jízdě. Zastavte bezpečně vozidlo!

Když se v panelu přístrojů zobrazí toto hlášení a kromě toho si všimnete zápachu požáru nebo plynu nebo kouře, dodržte pokyny a postupujte následovně:

- **Nepokračujte v jízdě!** Ihned zastavte vozidlo a přihlídněte při tom k dopravní situaci.
- Zvolte nějaké bezpečné místo ve volném prostoru, které je vzdálené od budov nebo vozidel, zastřešení, parkovacích domů nebo podobných míst.

- Vypněte zapalování.
- Před opuštěním vozidla se přesvědčte, že je vozidlo zajištěné proti rozjetí (parkovací brzda, parkovací uzávěraP).
- Klíč zapalování nechte ležet v přístrojové desce nebo na jiném dobře viditelném místě.
- Dbejte na to, aby ve vozidle nezůstaly žádné osoby nebo zvířata.
- Informujte pohotovostní službu.

POZOR

V případě požáru v člácích vysokonapěťového akumulátoru mohou vznikat jedovaté plyny nebo vysokonapěťové komponenty se mohou nacházet pod napětím. Existuje nebezpečí popálenin, závažných zranění nebo smrtelného zasažení elektrickým proudem.

Nemožnost nebo přerušení nabíjení

Vedle nabíjecí zásuvky nacházející se signalizace nabíjecího procesu se rozsvítí červeně.

Před vyhledáním odborného servisu můžete provést k odstranění problému následující akce:

- Znovu připojte nabíjecí kabel.
- Zkontrolujte, zda jste nastavili požadovaný nabíjecí režim: “okamžitě nabíjení” nebo “časově posunutě nabíjení”.
- Zajistěte, aby byl nabíjecí konektor správně zasunut.

- Zkontrolujte, zda na nabíjecí stanici nebo, v závislosti na vybavení, na ochranném zařízení nabíjecího kabelu není signalizována nějaká závada.

Nelze-li závadu odstranit, je třeba ihned vyhledat odborný servis.

POZOR

Vysokonapěťové komponenty včetně akumulátoru a vysokonapěťové kabely mohou být pod napětím a být poškozené. Napětí vysokonapěťového akumulátoru je nebezpečné a může způsobit popáleniny, jiná poranění nebo smrtelné zasažení elektrickým proudem.

- Nedotýkejte se vysokonapěťových komponentů!

Nouzové odjištění nabíjecího konektoru

Platí pro: Hybridní vozidla



Obr. 59 Mezi levým blatníkem a závěsem víka motorového prostoru: tažná rukojeť ručního odjištění nabíjecího konektoru.

Odjištění nabíjecího konektoru

Předpoklady:

- Nabíjecí konektor byl řádně připojen.
- Vozidlo je odemčené.
- Nabíjecí proces byl ukončen, resp. přerušen >>> str. 75.

Pokud by při splnění těchto předpokladů přesto nebylo možné odjistit nabíjecí konektor, je třeba provést nouzové odjištění. >>>

Ruční odjištění nabíjecího konektoru

Tažná rukojeť ručního nouzového odjištění se nachází na levé straně motorového prostoru nad nabíjecí zásuvkou >>> **obr. 59**.

- Přerušete proudové napájení na nabíjecím stojanu nebo u zásuvky.
- Otevřete víko motorového prostoru a zajištěte je přídržnou vzpěrou.
- Zatáhněte za tažnou rukojeť >>> obr. 59.
- Ihned odpojte nabíjecí konektor.

POZOR

Když nabíjecí konektor zůstane proti očekávání zajištěný, lze usuzovat na závadu vozidla nebo problém nabíjecí stanice.

Prostřednictvím ručního nouzového odjištění lze zpřístupnit napětí vedoucí kontakty. V tomto případě může při dotyku s kontakty nabíjecí zásuvky dojít k popálení, jiným poraněním nebo dokonce ke smrtelnému vybití elektrického náboje.

- Nikdy se kontaktů nabíjecí zásuvky nebo nabíjecího konektoru nedotýkejte.

Tip

Nouzové odjištění nabíjecího konektoru se smí použít pouze v případě závady.

Tip

Po provedení nouzového odjištění nabíjecího konektoru nechte neprodleně zkontrolovat nabíjecí zásuvku odborným pracovníkem.

Nastavení nabíjecího procesu v systému infotainmentu

Menu Manažer akumulátoru

✓ Platí pro: Hybridní vozidla

Manažer akumulátoru umožňuje nastavení nebo volbu časů odjezdu pro naprogramovanou dobu nabíjení vysokonapětového akumulátoru a k elektrickému vytápění a chlazení vozidla.

Vyvolání menu **Manažer akumulátoru**

- Zapněte zapalování.
- Zapněte systém infotainmentu.
- V úvodním menu zvolte **Manažer akumulátoru**.

Lze provádět nastavení pro okamžité nabíjení (příští nabíjecí proces).

- Omezení nabíjecího proudu, například v případě současného připojení jiných velkých spotřebičů k témuž vedení elektrické soustavy. Nabíjecí výkon se sníží a doba nabíjení prodlouží.
- Nastavení požadované teploty pro nezávislé klimatizování >>> str. 140.

Menu **Nastaví čas odjezdu**

Lze provádět nastavení pro naprogramovanou dobu nabíjení (časy odjezdu) >>> str. 81.

- Zadejte požadovaný čas, ke kterému se má nabít vysokonapětový akumulátor a klimatizovat vnitřní prostor vozidla.

Menu **Rozšířené nezávislé klimatizování**

- Nastavení požadované teploty pro nezávislé klimatizování >>> str. 140.
- *Vyhřívání sedadel a čelního skla před zahájením jízdy:* V systému infotainmentu zvolte sedadla nebo zapněte vyhřívání čelního skla. Aktivní funkce se zapnou během nezávislého klimatizování (buď prostřednictvím okamžitého klimatizování nebo na základě naprogramovaného odjezdu), pokud to klimatizace pokládá za potřebné (v zimě).

Klimatizace funguje jak u k síti připojeného vozidla, tak i v případě od sítě odpojeného vozidla. Kdybyste chtěli používat vysokonapětový akumulátor jako proudový zdroj, proveďte příslušné nastavení v menu **Nastavení**.

Menu **Nastavení nabíjení**

Lze provádět všeobecná nastavení nabíjecího procesu.

- *Spodní mez nabití akumulátoru (požadovaný minimální stav nabití vysokonapětového akumulátoru):* Prostřednictvím této funkce lze zajistit minimální dojezd. Nabíjení se zahájí ihned

po připojení vozidla k nabíjecí stanici, resp. k zásuvce. Funkce je dostupná po aktivaci času odjezdu >>> str. 81.

- **Klimatizování prostřednictvím vysokonapětového akumulátoru:** U vozidla odpojeného od externí sítě se může při aktivaci této funkce zřetelně zkrátit elektrický dojezd vozidla!

Nastavení času odjezdu

✓ Platí pro: Hybridní vozidla

Pomocí naprogramované doby nabíjení lze při připojení vozidla k nabíjecí zásuvce naprogramovat a odložit nabíjení akumulátoru tak, aby akumulátor v určitém čase dosáhl požadovaného stavu nabití.

Zobrazení časů odjezdu

- V úvodním menu infotainmentu zvolte **Ma-nažer akumulátoru**.
- Zvolte, ☺, aby se otevřel přehled časů odjezdu.

Nastavení času odjezdu

K nastavení požadovaného času odjezdu ťukněte na příslušné funkční tlačítko nebo označte kontrolní políčko ✓.

- **Čas odjezdu:** Přesný čas, den v týdnu nebo nastavení jednorázového, resp. týdenního času odjezdu.

- **Klimatizování:** Vnitřní prostor vozidla je k času odjezdu vyhřátý, resp. ochlazený >>> str. 140.

- **Nízký nebo noční tarif:** Lze stanovit přednostní časový interval pro nabíjení.

Aktivace času odjezdu

Aktivujte čas odjezdu označením kontrolního políčka v přehledu časů odjezdu.

Upozornění:



Aktivované nabíjení pro čas odjezdu.



Aktivované klimatizování pro čas odjezdu.

☺ Pravidelně používaný čas odjezdu.

Nabíjecí kabely

Úvod

Platí pro: hybridní vozidla

Druh s vozidlem dodaného nabíjecího kabelu závisí hlavně na technických požadavcích aktuální země, například na přípojkách nabíjecího konektoru pro zásuvky.

CUPRA doporučuje **používat výhradně** vozidlem dodaný nabíjecí kabel.

Pokyny k nabíjecímu kabelu

- Pečlivě zacházení.
- Nabíjecí kabel vždy zcela rozviňte a naviňte.
- Nezalomit a neohýbat přes ostré hrany.
- Nemačkat a nepřejíždět přes kabel vozidlem.
- Při odpojování vytahovat pouze přes konektor.
- Nenechte s kabelem děti manipulovat děti.
- Udržujte nabíjecí kabel mimo dosah zvířat.
- Po použití kabel bezpečně a bez ohybů uložte.

Pokyny k nabíjecím konektorům a ochranným zařízením nabíjecího kabelu

- Nedotýkejte se kontaktů nabíjecího konektoru.
- Chránit před intenzivním slunečním zářením (venkovní teplota by neměla být vyšší než 50°C, resp. 122°F).
- Nenechte jej spadnout.
- Neponořujte jej do kapalin, například dešťové vody.
- Po použití nasadit ochranné krytky.

Čištění nabíjecího kabelu

Povrch nabíjecího kabelu čistěte suchým nebo mírně navlhčeným hadrem >>> △, >>> ○.

POZOR

Nezajištěné nebo nesprávně zajištěné předměty mohou při náhlých jízdách a brzdících manévrech nebo při nehodách způsobit závažná poranění.

- Nabíjecí kabel vždy bezpečně uložte v vazadlovém prostoru.
- Použijte k tomu s kabelem dodané praktické pouzdro.

POZOR

Používání poškozeného nebo upraveného nabíjecího kabelu může být příčinou závažných poranění nebo smrtelných zasažení elektrickým proudem.

- Před každým použitím zkontrolujte nabíjecí konektor a nabíjecí kabel s ohledem na poškození, například trhliny.
- Nikdy nabíjecí kabel ani jeho komponenty nerozmontovávejte.
- Nikdy nepoužívejte poškozený nebo upravený nabíjecí kabel.
- Pokud by nabíjecí kabel řádně nefungoval, vyhledejte servisního partnera CUPRA nebo některého prodejce SEAT a nechejte kabel zkontrolovat.

POZOR

Nabíjecí kabel pro síťové zásuvky připojujte vždy přímo k zásuvce. Jinak může dojít k poraněním v důsledku požáru a k poškození nabíjecího kabelu nebo elektrické instalace domu.

- Nabíjecí kabel nikdy nepřipojujte k prodloužovacímu kabelu, kabelovému bubnu, zásuvkové liště nebo nějakému adaptéru, například k zásuvkovému adaptéru země nebo ke spínacím hodinám.

POZOR

Napětí vysokonapětového akumulátoru je nebezpečné a může způsobit popálení, jiná poranění nebo smrtelné zasažení elektrickým proudem.

- Čistěte pouze nepřipojený nabíjecí kabel.

VÝSTRAHA

Před cestou do zahraničí se informujte o potřebném nabíjecím kabelu a maximálně přípustném nabíjecím proudu. Používejte pokud možno v aktuální zemi dostupný nabíjecí kabel.

VÝSTRAHA

Nabíjecí kabel jako přenosové elektrické zařízení je nutné za určitých okolností pravidelně kontrolovat. Je k tomu zapotřebí zkušební adaptér.

VÝSTRAHA

Při nesprávném čištění se může nabíjecí kabel poškodit.

- Používejte k tomu výhradně vodu a nikoli dodatečné čisticí prostředky.
- Předjděte vniknutí vody do kontaktů.

Poznámka ve vztahu k životnímu prostředí

Nabíjecí kabely je nutné likvidovat ekologicky a nepatří do domovního odpadu.

Tip

Dodržujte vždy maximální zatížitelnost použitého pojistkového obvodu. Připojení nabíjecího kabelu společně s jinými spotřebiči do zásuvky stejného proudového obvodu může způsobit rozpojení pojistek tohoto proudového obvodu.

Nabíjecí kabel pro nabíjecí stanice se střídavým proudem (AC)

Platí pro: hybridní vozidla

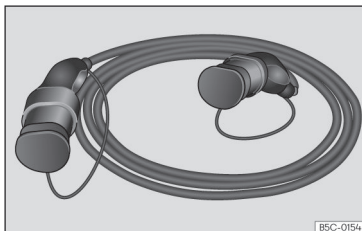

B5C-0154

Obr. 60 Nabíjecí kabel pro nabíjecí stanici se střídavým proudem (AC)

Maximální nabíjecí proud má v závislosti na vybavení vozidla a s vozidlem dodaném nabíjecím kabelem hodnotu 16 nebo 32 A >>> ⚠.

⚠ POZOR

Nabíjení vysokonapěťového akumulátoru pomocí nevhodného nabíjecího kabelu může mít za následek zkrat, závažná poranění nebo smrtelná zasažení elektrickým proudem.

⚠ POZOR

Nabíjecí kabel nikdy nepoužívejte jako prodlužovací kabel. Může to narušit nabíjecí proces.

⚠ VÝSTRAHA

Při ovládání nabíjecí stanice je třeba dodržovat pokyny a provozní upozornění výrobce.

i Tip

Nabíjení pomocí nabíjecího kabelu pro 16 A není vždy u nabíjecí stanice s nabídkou nabíjení 32 A možné. Závisí to na vybavení příslušné nabíjecí stanice.

- Před nabíjením se informujte o existující nabíjecí technice.

Nabíjecí kabel pro síťové zásuvky

Platí pro: hybridní vozidla

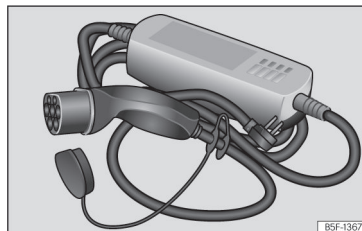

B5F-1367

Obr. 61 Nabíjecí kabel pro síťové zásuvky

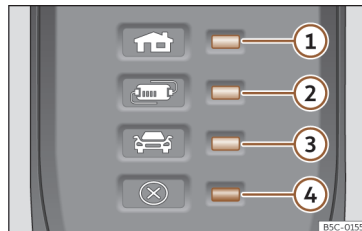

B5C-0155

Obr. 62 Na nabíjecím kabelu pro síťové zásuvky: kontrolka v ochranném zařízení.

>>> **obr. 62:**

- ① kontrolka síťového konektoru a proudového napájení
- ② kontrolka ochranného zařízení
- ③ kontrolka vozidla
- ④ výstražná kontrolka závady

Informace na nabíjecím kabelu

Před použitím nabíjecího kabelu věnujte také pozornost upozorněním na nabíjecím kabelu na zadní straně ochranného zařízení.

Ochranné zařízení

Prostřednictvím ochranného zařízení

>>> **obr. 62** je nabíjecí konektor bez proudu až do připojení do nabíjecí zásuvky vozidla.

Vlastní test

Po připojení nabíjecího kabelu k síťové zásuvce provede automaticky ochranné zařízení vlastní test. Během této kontroly se krátce rozsvítí a potom opět zhasnou všechny výstražné a kontrolní svítílny. Potom je signalizován aktuální provozní stav.

Signalizace provozu

Jedna nebo více kontrolky >>> **obr. 62** ①, ② nebo ③ svítí zeleně.

Upozornění >>> obr. 62	Význam
① svítí	Nabíjecí kabel je připojen k proudové síti.
①, ② svítí, ③ pomalu bliká >>> str. 84	Vysokonapětový akumulátor se nabíjí.
①, ② a ③ svítí	Nabíjecí proces je ukončen. Vysokonapětový akumulátor nabíjte.

Nastavení nabíjecího proudu

Nabíjecí kabel omezuje nabíjecí proud podle existujícího proudového napájení.

Jestliže místní proudové napájení nedovoluje nabíjení maximálním nabíjecím proudem, lze nabíjecí proud vždy podle vybavení snížit v nastaveních nabíjení v systému infotainmentu >>> str. 81.

Sledování teploty

Sledování teploty nabíjecího kabelu se aktivuje, když se nabíjecí kabel příliš silně zahřeje, například při jeho uložení v přehřátém zavazadlovém prostoru nebo vystavení intenzivnímu slunečnímu záření.

Upozornění >>> obr. 62	Význam
①, ④ blikají	Konektor domácí zásuvky se příliš silně ohřál.
②, ④ blikají	Ochranné zařízení se příliš silně ohřálo.

Když nabíjecí proces s menší intenzitou nabíjecího proudu pokračuje, bliká neledě na signalizaci provozu výstražná kontrolka >>> **obr. 62** ④.

- Odpojte nabíjecí kabel od sítě proudového napájení a počkejte, až se ochladí.
- Pokud by opět došlo k odpojení nebo omezení nabíjecího proudu a příčina toho nesouvisela s nějakým externím tepelným zdrojem, je třeba věnovat pozornost tomu, která zelená kontrolka bliká >>> **obr. 62**. Kvůli kontrole nabíjecího kabelu je třeba vyhledat některý odborný servis CUPRA nebo servisního partnera SEAT. Kvůli kontrole přípojek nabíjecí infrastruktury je třeba vyhledat odborný podnik pro elektrické instalace.

Signalizace závad

Když červená výstražná kontrolka ④ bliká nebo svítí, aniž by současně svítila některá z kontrolky >>> **obr. 62** ①, ② nebo ③ signalizace provozu svítí trvale, existuje nějaká závada.

Upozornění >>> obr. 62	Význam
① bliká, ④ svítí nebo bliká	Závada proudového napájení.
② bliká, ④ svítí nebo bliká	Závada ochranného zařízení.
③ bliká, ④ svítí nebo bliká	Závada vozidla.

Nabíjecí proces se přeruší, resp. ukončí.

- Věnujte pozornost pokynům na zadní straně ochranného zařízení.
- Když problém existuje nadále, vyhledejte odbornou pomoc.

Tip

Když během nabíjecího procesu existuje další spojení s proudovou sítí nebo se vozidlo nachází v přímé blízkosti vysokonapětových vedení, není za určitých okolností nabíjení ze síťové zásuvky možné. Možné další spoje s proudovou sítí:

- Připojení nabíječky 12voltového vozidlového akumulátoru.
- Kontakt s nějakým k proudové síti připojeným pracovním zařízením, například se zvedací plošinou.

Otvírání a zavírání

Sada klíčů vozidla

Klíč vozidla

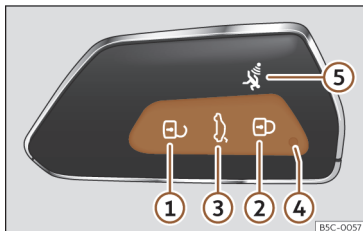

Obr. 63 Klíč vozidla pro vozidlo.



Obr. 64 Středová konzola: Úchyt pro klíč vozidla

1 Odemknutí vozidla

- 2 Zamknutí vozidla
- 3 Odemknutí pouze víka zavazadlového prostoru.
Přidrže tlačítko stisknuté až do krátkého rozsvícení směrových světel vozidla. Máte dvě minuty čas na otevření víka. Po uplynutí této doby se zadní víko opět zamkne. Kromě toho blikne světlina klíče.
- 4 Kontrolka
- 5 Tlačítko alarmu. Stlačujte pouze v případě tísně! Po stisknutí tlačítka se rozezní houkačka vozidla a krátce se rozsvěčují směrová světla. Po opětovném stisknutí se vše vypne.

Pomocí klíče vozidla lze vozidlo odemknat a zamykat na dálku >>> str. 92.

Vysílač včetně baterie je umístěn v klíči vozidla. Přijímač je umístěn uvnitř vozidla. Oblast působnosti klíče vozidla je při plně nabití baterii několik metrů kolem vozidla.

Když nelze vozidlo pomocí klíče vozidla odemknout nebo zamknout, je nutné klíč vozidla znovu synchronizovat >>> str. 88 nebo vyměnit baterii v klíči vozidla >>> str. 87.

Je možné používat více klíčů vozidla.

Kontrolka v klíči vozidla

Při krátkém stisknutí tlačítka na klíči vozidla blikne kontrolka 4 >>> obr. 63 krátce jednou, při delším stisknutí, například při komfortním odemkání, však blikne vícekrát.

Když kontrolka klíče vozidla při stisknutí tlačítka nesvítí, je nutné vyměnit baterii v klíči >>> str. 87.

Úchyt pro klíč vozidla

V závislosti na modelu se nachází vedle startovacího tlačítka úchyt pro klíč vozidla >>> obr. 64. **Pozor!** Nezaměnit s místem zabudování pro nouzový start >>> str. 152.

Náhradní klíč

Pro obstarání náhradního nebo dalšího klíče vozidla je nutné číslo podvozku vozidla.

Každý nový klíč vozidla musí obsahovat mikročip a musí být nakódován daty elektronického imobilizéru vozidla. Klíč vozidla nefunguje, pokud neobsahuje žádný mikročip, nebo obsahuje mikročip, který není nakódován. To platí i pro klíč, který je správně vyřezován.

Nové klíče od vozidla je možné obdržet u servisního partnera CUPRA, smluvního prodejce SEAT nebo v odborných servisech a autorizovaných zámečnictvích, které jsou kvalifikovány k vyrábění těchto klíčů.

Nové klíče vozidla a náhradní klíče je nutné před použitím synchronizovat >>> str. 88.

⚠ POZOR

- Nikdy nenechávejte děti nebo handicapované osoby ve vozidle bez dozoru; v případě nebezpečí nemusí být schopny opustit vozidlo nebo se o sebe postarat.
- Neúmyslné použití klíče vozidla třetím subjektem může mít za následek aktivaci elektrického vybavení (například elektrických spouštěčů skel) a s tím spojené nebezpečí úrazu. Pomocí klíče s rádiovým dálkovým ovládním se mohou zamknout dveře, takže se v tísňové situaci ztíží pomoc.
- Nikdy nenechávejte některý k vozidlu patřící klíč ve vozidle. Neoprávněné použití vozidla třetím subjektem by mohlo poškodit vozidlo nebo Vaše vozidlo by mohlo být odcizeno. Proto si vždy při opuštění vozidla vezměte klíč s sebou.

⚠ VÝSTRAHA

Každý klíč vozidla obsahuje elektronické konstrukční díly. Chraňte je před poškozením, nárazy a vlhkostí.

i Tip

- Tlačítka v klíči vozidla používejte pouze tehdy, když opravdu příslušnou funkci potřebujete. Zbytečným stisknutím tlačítka se může vozidlo nedopatřením odemknout a spustit alarm. To platí i tehdy, i když si myslíte, že jste mimo rozsah účinnosti rádiového klíče.

- Funkce klíče vozidla může být ovlivněna na přechodnou dobu překryváním vysílači v blízkosti vozidla, které pracují ve stejném frekvenčním pásmu, například rozhlasové vysílače nebo mobilní telefony.
- Překážky mezi klíčem vozidla a vozidlem, špatné povětrnostní podmínky a vybijející se baterky snižují dosah dálkového ovládní.
- Stisknete-li tlačítka v klíči vozidla nebo některé z tlačítek centrálního zamykání >>> str. 93 během krátké doby vícekrát po sobě, centrální zamykání se na krátkou dobu kvůli ochraně před přetížením vypne. Vozidlo je potom odemčené. V případě potřeby zablokovat.
- Náhradní klíče s dálkovým ovládním lze získat u servisního partnera, je nutné je přizpůsobit systému zamykání.

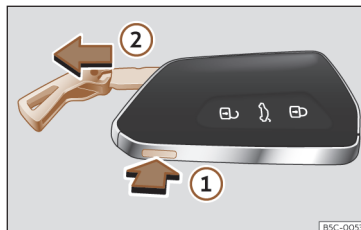
Vyklopení trnu klíče vozidla

Obr. 65 Klíč vozidla: vytažení trnu klíče.

Klíč vozidla obsahuje trn klíče k nouzovému odemkání nebo zamykání dveří řidiče >>> str. 97.

- Stiskněte tlačítko >>> obr. 65 ①, aby se uvolnil závěs klíče v podobě oka a vytáhněte trn klíče ②. Mírným zatlačením se tento závěs klíče v podobě oka uvolní.
- K odjštění stiskněte tlačítko >>> obr. 65 ①. Přidrže tlačítko ① stisknuté a současně táhněte očko ve směru šipky >>> obr. 65 ②, aby se trn klíče zcela vytáhl.

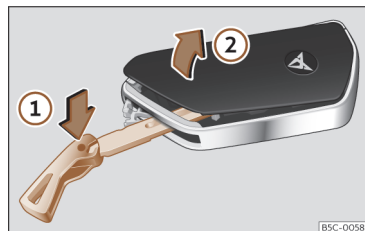
Výměna baterie

Obr. 66 Klíč vozidla: otevření krytu příhrádky pro baterii.

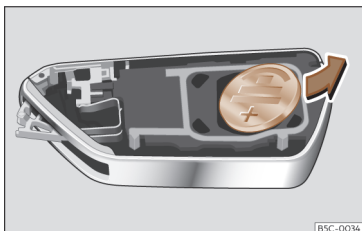

B5C-0034

Obr. 67 Klíč vozidla: vyjmutí baterie.

CUPRA doporučuje nechat výměnu baterie provést v odborném servisu.

Baterie se nachází pod krytem na zadní straně klíče vozidla.

Výměna baterie

- Vyklopte trn klíče vozidla >>> str. 87.
- Zasuňte trn klíče do výřezu >>> obr. 66, zatlačte ve směru šipky ① a vypačte kryt ②.
- Pomocí vhodného tenkého předmětu vypačte baterii z přihrádky >>> obr. 67.
- Vložte novou baterii a zatlačte ji do její přihrádky >>> ③.
- Nasaďte kryt a natlačte jej na pouzdro klíče vozidla tak, aby zaklapl.

⚠ POZOR

Spolknutí knoflíkových baterií s průměrem 20 mm nebo jakékoli jiného knoflíkového článku může během krátké doby mít za následek velmi těžké poranění nebo dokonce smrt.

- Klíč vozidla a přívěsky klíče s bateriemi ukládejte mimo dosah dětí.
- V případě podezření, že by někdo nějakou baterii mohl spolknout, vyhledejte neprodleně lékaře.

⚠ VÝSTRAHA

- Neodborně provedená výměna baterie může klíč vozidla poškodit.
- Nevhodné baterie mohou klíč vozidla poškodit. Vybité baterie nahrad'te novými o stejném napětí, stejné velikosti a specifikaci.
- Při montáži věnujte pozornost správné polaritě baterie.

🌸 Poznámka ve vztahu k životnímu prostředí

Vybité baterie musí být znehodnoceny v souladu s předpisy na ochranu životního prostředí.

Synchronizace klíče vozidla

Když se tlačítko často stlačuje mimo oblast působnosti klíče, nelze již někdy vozidlo pomocí klíče vozidla odemknout nebo zamknout. V tomto případě je nutné klíč vozidla nově synchronizovat.

- Postavte se vedle vozidla.
- Stiskněte dvakrát krátce za sebou tlačítko klíče vozidla.

NEBO:

- Stáhněte nouzový klíč >>> str. 86.
- Ťukněte na tlačítko klíče .
- Odemkněte vozidlo pomocí nouzového klíče.
- Otevřete dveře řidiče. Je-li vozidlo vybavené výstražným zařízením proti odcizení, toto zařízení se ihned spustí >>> str. 95.
- Zapněte zapalování. *Dodržte:* K zapnutí zapalování položte klíč vozidla na dno přihrádky středové loketní opěrky co možná nejbližší u loga Kessy .

Synchronizace je tím ukončena.

Systém Keyless Access

Odemykání a zamykání vozidla pomocí systému Keyless Access

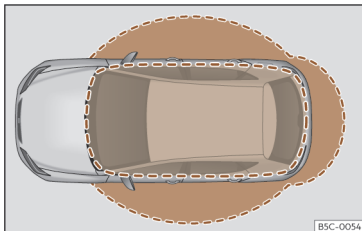

Obr. 68 Keyless Access: oblasti přiblížení.

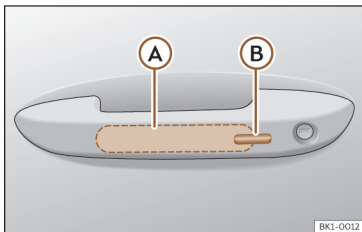

Obr. 69 Vnější klika dveří: snímací plochy.

>>> obr. 69

- (A) Odemykácí snímací plocha na vnitřní straně kliky dveří.

- (B) Zamykácí snímací plocha na vnější straně kliky dveří.

V závislosti na vybavení může mít vozidlo k dispozici systém Keyless Access. Jedná se přitom o bezklíčový startovací a zamykácí systém, pomocí něhož lze vozidlo odemknout, resp. zamknout bez aktivního použití klíče vozidla. Pouze se musí pro to v rozpoznávací oblasti pro přístup do vozidla nacházet některý platný klíč vozidla.

Konfigurace systému Keyless Access

Chování systému Keyless Access lze nastavit v systému infotainmentu v menu **Nastavení vozidla** >>> str. 37.

Je-li funkce Keyless Access deaktivovaná, je jeho způsob funkce omezený.

Odemknutí vozidla

- Dotkněte se snímací plochy na vnitřní straně vnější kliky (A). Všechna směrová světla vozidla dvakrát bliknou.

U vozidel se selektivním odemykáním s dvojnásobným kontaktem se snímací plochou odemkne celé vozidlo.

Neodemkne-li se vozidlo delší dobu, funkce se deaktivuje. Při příštím odemknutí vozidla pomocí klíče s rádiovým dálkovým ovládním se funkce opět aktivuje.

Zamknutí vozidla

- Odstavte vozidlo.
- Dotkněte se na vnější straně kliky dveří se nacházející snímací plochy >>> obr. 69 (B). Rozsvít se jednou všechna směrová světla.

Aby bylo možné zkontrolovat správné zamknutí vozidla, deaktivuje se na několik sekund odemykácí funkce.

Odemknutí zavazadlového prostoru

U uzamknutého vozidla se víko zavazadlového prostoru při otvírání automaticky odemkne, pokud se v oblasti přiblížení nachází některý klíč vozidla. Víko zavazadlového prostoru je po zavření opět zajištěné.

Dočasná deaktivace systému Keyless Access

Odemykácí funkci bezklíčového zamykáčím a startovacím systému "Keyless Access" lze dočasně deaktivovat takto:

- Uveďte volicí páku do polohy P, protože vozidlo jinak nelze zamknout.
- Zamkněte vozidlo pomocí tlačítka klíče vozidla .
- Během 5 sekund se bez uchopení vnější kliky dveří jednou dotkněte na vnější straně kliky dveří se nacházející snímací plochy >>> obr. 69 (B). Neuchopte při tom vnější plochu dveří. Systém Keyless Access je nyní dočasně deaktivovaný.

• Zatažením za vnější kliku dveří po uplynutí alespoň 10 sekund zkontrolujte deaktivaci. Dveře by se neměly odemknout.

Příště lze vozidlo odemknout pouze elektricky pomocí klíče s rádiovým dálkovým ovládním. V návaznosti na příští odemknutí je systém Keyless Access znovu aktivovaný >>> ⓘ.

Trvalá deaktivace systému Keyless Access

Systém Keyless Access lze v systému infotainmentu také trvale deaktivovat >>> ⓘ.

Komfortní funkce

K zavření všech elektricky ovládaných bočních oken a skleněné střechy pomocí **komfortní funkce** ponechte po několik sekund některý prst na snímací ploše na klice dveří pro zamknutí >>> **obr. 69** ⓘ, až se boční okna a střecha zavrou.

Odemykání dveří prostřednictvím kontaktu se snímací plochou na klice dveří se uskutečňuje v závislosti na v systému infotainmentu pomocí funkčního tlačítka ⓘ > **Vozidlo** > **Zvenku** > **Centrální zamykání** aktivovaných nastavení.

ⓘ VÝSTRAHA

Je-li systém Keyless Access deaktivovaný, platí to i pro snímači ovládané otvírání a zavírání víka zavazadlového prostoru, i když je tato funkce v menu vozidla signalizována jako "aktivní".

ⓘ Tip

• V závislosti na v systému infotainmentu nastavené funkci vnějších zpětných zrcátek se tato zrcátka vyklápějí a orientační osvětlení se zapíná, když se vozidlo prostřednictvím snímací plochy na klice dveří řidiče a spolujezdce odemkne.

• Vozidla s automatickou převodovkou lze zamknout pouze stisknutím tlačítka parkovací uzávěry P.

• Kvůli zlepšení zabezpečení Vašeho vozidla je rádiové dálkové ovládání systému vybavené snímačem polohy. Nerozpozná-li rádiové dálkové ovládání během určitého časového intervalu žádný pohyb, pochopí to systém tak, že se vozidlo nemá otevřít (např. při položení na stole v noci), takže se deaktivuje.

Odstranění problémů

Systém Keyless Access není funkční.

Funkce snímacích ploch může být narušena silným znečištěním.

• Očistěte snímací plochy.

Všechna směrová světla vozidla bliknou čtyřikrát

Naposledy použitý klíč se ještě nachází ve vozidle.

• Odstraňte klíč a zamkněte vozidlo.

Automatická deaktivace snímacích ploch

Snímací plochy se deaktivují v následujících případech:

• Když nebylo vozidlo po delší dobu zamknuto nebo odemknuto.

• Když se některá ze snímacích ploch nezvykle často využívají.

Při opětovné aktivaci snímacích ploch postupujte následovně:

• Odemkněte vozidlo pomocí tlačítka ⓘ klíče vozidla.

ⓘ VÝSTRAHA

Snímací plochy klik dveří se mohou aktivovat prostřednictvím paprsku vody nebo vysokotlaké páry, pokud se v blízkosti nachází platný klíč vozidla. Když je otevřené alespoň jedno okno a aktivují se trvale snímací plochy některé z klik, zavrou se všechna okna. Když je paprsek vody nebo páry snímacími plochami některé kliky dveří krátkodobě odrazen a potom opět na ně zaměřen, mohou se všechna okna otevřít.

ⓘ Tip

Zobrazí-li se na displeji panelu přístrojů informace **Závada systému Keyless**, mohou se v systému Keyless Access vyskytovat nějaké funkční závady. Vyhledejte odborný servis.



Tip

Když se ve vozidle nenachází klíč, resp. systém jej neregistruje, objeví se na displeji panelu přístrojů příslušná informace. Mohlo by k tomu dojít tehdy, když nějaký jiný rádiový signál způsobuje interference se signálem klíče nebo když je klíč zakryt nějakým předmětem (například kovovým kufrem).

Centrální zamykání

Úvod k tématu

Centrální zamykání funguje správně pouze tehdy, když jsou všechny dveře a zadní víko úplně zavřené. Při otevřených dveřích řidiče nelze vozidlo klíčem vozidla zamknout.

POZOR

Nesprávné používání centrálního zamykání může způsobit těžká zranění.

- Centrální zamykání uzamkne všechny dveře. Vozidlo uzamčené zevnitř může zabránit nechtěnému otevření dveří a vniknutí nepovolaných osob. V případě nouze nebo při nehodě ale zajištěné dveře znesnadňují přístup pomoci do vnitřního prostoru vozidla.
- Nikdy nenechávejte děti ani osoby, které nejsou plně soběstačné, ve vozidle. Tlačítkem centrálního zamykání lze všechny dveře uzamknout zevnitř. To může způsobit, že se

ve vozidle tyto osoby uzamknou. Ve vozidle uzamknuté osoby mohou být vystaveny velmi vysoké nebo velmi nízké teplotě.

- Podle roční doby mohou v uzavřeném vozidle být velmi vysoké nebo nízké teploty, které mohou především u malých dětí vést k vážným zraněním, vyvolat onemocnění nebo vést k úmrtí.
- Nikdy nezanechávejte žádné osoby v uzamknutém vozidle. Tyto osoby by v případě nouze nebyly schopné samy opustit vozidlo ani si vlastními silami pomoci.

Popis

Centrální zamykání umožňuje centrální odemykání a zamykání všech dveří, zadního víka a víka plnicího hrdla palivové nádrže:

Hybridní vozidla: Víko plnicího hrdla palivové nádrže nelze pomocí centrálního zamykání odjistit >>> str. 298.

- Zvenku pomocí klíče vozidla >>> str. 92.
- Zvenku pomocí systému Keyless Access >>> str. 89.
- Zevnitř pomocí tlačítka centrálního zamykání >>> str. 93.

Automatické zamykání kvůli ochraně před nechtěným otevřením

Jedná se zde o systém ochrany proti odcizení, aby se předešlo neúmyslnému opuštění nezamknutého vozidla. Když vozidlo odemknete a během 45 sekund neotevřete žádné dveře ani zadní víko, vozidlo se automaticky opět zamkne.

Automatické zamykání (Auto Lock)

Vozidlo se při rychlosti vyšší než asi 15 km/h (9 mph) automaticky zamkne. Víko plnicího hrdla palivové nádrže se nezajišťuje, aby bylo možné tankovat bez opuštění vozidla.

Hybridní vozidla: Víko plnicího hrdla palivové nádrže zůstane dále zajištěné >>> str. 298.

U zamknutého vozidla se kontrolka v tlačítku centrálního zamykání rozsvítí žlutě.

Automatické odemykání (Auto Unlock)

Při splnění některé z následujících podmínek se všechny dveře a víko zavazadlového prostoru automaticky odemknou:

- Je zapojena elektronická parkovací brzda a je vypnuté zapalování.
- **NEBO:** Bylo zataženo za vnitřní kliku dveří. Platí to pro rychlost jízdy nižší než 15 km/h (9 mph).
- **NEBO:** Při spuštění airbagu v případě nehody >>> str. 94.

Prostřednictvím automatického odemknutí mohou získat přístup k vnitřnímu prostoru vozidla třetí osoby, aby poskytly popřípadě nutnou první pomoc.

Směrová světla

Při odemýkání bliknou směrová světla dvakrát, při zamykání jednou.

Pokud neblíknou, znamená to, že některé dveře nebo zavazadlový prostor nebo víko motorového prostoru nejsou zavřené.

Neúmyslné uzamčení

V následujících případech se zabrání tomu, aby se v případě ponechání klíče ve vozidle vozidlo nezamklo:

- Při zamknutí pomocí spínače centrálního zamykání se při otevřených dveřích řidiče vozidlo nezamkne >>> str. 93.

Zamkněte Vaše vozidlo klíčem s dálkovým ovládním až poté, co jsou všechny dveře a zadní víko zavřeny. Zamezte tímto neúmyslnému uzamčení.

Nastavení centrálního zamykání

Nastavování centrálního zamykání lze provádět pomocí systému infotainmentu.

Selektivní odemýkání dveří

- Ťkněte na funkční tlačítko  > **Vozidlo** > **Zvenku** > **Centrální zamykání** > **Odemýkání dveří**.

Můžete určit, zda se při odemknutí odemknou všechny dveře nebo pouze dveře spolujezdce. Při všech možnostech volby se odjistí také víko plnicího hrdla palivové nádrže.

Když se při nastavení **Řidič** stiskne tlačítko  klíče s dálkovým ovládním jednou, odemknou se pouze dveře řidiče. Při dvojnásobném stisknutí tlačítka se odemknou také zbývající dveře a zadní víko.

Při stisknutí tlačítka  se zamkne celé vozidlo. Současně zazní potvrzovací tón.



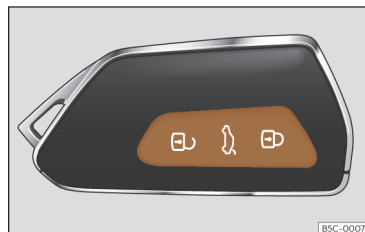

Tip

- **Nikdy nenechávejte ve vozidle bez dozoru cenné předměty. Ani zamknuté vozidlo není trezor!**
- **Svítlí-li po zamknutí asi 30 sekund LED v paprpu dveří řidiče, existuje nějaká funkční závada centrálního zamykání nebo výstražného zařízení proti odcizení. Nechte závadu odstranit v odborném servisu CUPRA, u smluvního prodejce SEAT nebo v odborné dílně.**
- **Systém sledování vnitřního prostoru pro zabezpečovací zařízení proti krádeži funguje potom bez problémů pouze při zavřených oknech a střeše.**

Zamknutí a odemknutí pomocí klíče



Obr. 70 Klíč s rádiovým dálkovým ovládním: tlačítka

- **Zamknutí:** Stiskněte tlačítko  >>> **obr. 70**.
- **Zamknutí vozidla bez bezpečnostního systému "Safe":** Stiskněte během 2 sekund podruhé tlačítko .
- **Odemknutí:** Stiskněte tlačítko .
- **Odemknutí zadního víka:** Stiskněte na alespoň 1 sekundu tlačítko .

Když se vozidlo odemkne a během 45 sekund se neotevrou žádné dveře nebo zadní víko, vozidlo se opět automaticky zamkne. Tato funkce zabraňuje neúmyslnému trvalému odemknutí vozidla. Neplatí to, když tlačítko  stisknete na alespoň 1 sekundu.

Selektivní systém odemykání

Selektivní odemykání nabízí možnost odemknout pouze dveře řidiče a víko plnicího hrdla palivové nádrže. Ostatní dveře zůstávají zamknuté.

Odemknutí dveří řidiče a víka plnicího hrdla palivové nádrže:

- Stiskněte jednou tlačítko klíče s dálkovým ovládáním  nebo otočte jednou klíčem ve směru odemykání.

Odemknutí všech dveří, víka zavazadlového prostoru a víka plnicího hrdla palivové nádrže:

- Stiskněte během 5 sekund dvakrát tlačítko  klíče s dálkovým ovládáním nebo otočte klíčem během 5 sekund dvakrát ve směru odemykání.

Jakmile se otevřou dveře řidiče, deaktivuje se ihned bezpečnostní systém "Safe" a výstražné zařízení proti odcizení.

U vozidel se systémem infotainmentu můžete bezpečnostní centrální zamykání přímo nastavit >>> str. 91.

POZOR

Dodržujte bezpečnostní pokyny >>> str. 94, Bezpečnostní systém Safe.



Tip

- Klíče s rádiovým dálkovým ovládním používejte pouze tehdy, když se vozidlo nachází v dohledu.
- Další funkce klíče s rádiovým dálkovým ovládním >>> str. 103, Otvírání a zavírání oken.

Odemknutí a zamknutí zevnitř



Obr. 71 Ve středové konzole: Tlačítko centrálního zamykání

- Zamknutí: Stiskněte tlačítko  >>> obr. 71.
- Odemknutí: Stiskněte ještě jednou tlačítko  >>> obr. 71.

Po zamknutí vozidla pomocí spínače centrálního zamykání, platí následující pravidla:

- Dveře a víko zavazadlového prostoru nelze zvenku otevřít (zabezpečení například při zastavení u semaforu).
- LED ve spínači centrálního zamykání svítí, pokud jsou všechny dveře zavřené a zamknuté.
- Dveře lze jednotlivě zevnitř otevřít zatažením za vnitřní kliku dveří.
- Víko plnicího hrdla palivové nádrže zůstane dále odjištěné.

Hybridní vozidla: Víko plnicího hrdla palivové nádrže zůstane dále zajištěné >>> str. 298.

- Při nehodě se spuštěním airbagu jsou zevnitř zamknuté dveře automaticky odemknuty pro umožnění přístupu záchranářům do vozidla.

POZOR

- Tlačítko centrálního zamykání je funkční i při vypnutém zapalování, pokud není aktivován bezpečnostní systém "Safe".
- U zvenku zamknutého vozidla se zapnutým bezpečnostním systémem není tlačítko centrálního zamykání funkční.
- Zamknuté dveře ztěžují záchranářům v případě nouze přístup do vnitřku vozidla. Neponechávejte ve vozidle žádné osoby, především pak děti.



Tip

Vaše vozidlo se při rychlosti od 15 km/h (9 mph) automaticky zamývá (Auto Lock) >>> str. 91. Pomocí tlačítka  ve spínači centrálního zamýkání můžete vozidlo opět odemknout.

Bezpečnostní systém "Safe"

Vždy podle vybavení může být vozidlo opatřeno bezpečnostním systémem "Safe".

U zamknutého vozidla vyřadí bezpečnostní systém "Safe" kliky dveří z provozu a ztěžuje tak možné pokusy třetích subjektů o přístup. Vozidlo se již nedá zevnitř otevřít >>> .

Deaktivace bezpečnostního systému "Safe"

Bezpečnostní systém "Safe" lze deaktivovat následovně:

- Stiskněte tlačítko  na klíči vozidla **během 2 sekund** znovu.
- Dotkněte se na vnější straně kliky dveří se nacházejí snímací plochy **během 2 sekund** znovu >>> str. 89.
- Zapněte zapalování.
- **NEBO:** Vypněte sledování vnitřního prostoru a ochranu před odtažením >>> str. 96.

Vždy podle vybavení je třeba před zamknutím vozidla dočasně vypnout sledování vnitřního prostoru a ochranu před odtažením v menu systému infotainmentu **Nastavení vozidla** >>> str. 96.

V panelu přístrojů se může objevit informace, že je bezpečnostní systém "Safe" aktivovaný.

Je-li bezpečnostní systém "Safe" deaktivovaný, platí následující informace:

- Vozidlo lze zevnitř odemknout a otevřít zatažením za vnitřní kliku dveří.
- Výstražné zařízení proti odcizení je zapnuté >>> str. 95.
- Sledování vnitřního prostoru a ochrana před odtažením vozidla jsou vypnuté >>> str. 96.

Stav "zajištění Safe"

Tento proces je bezprostředně potvrzován frekvencí blikání LED v parapetu dveří. Zpočátku bliká LED krátce a rychle, potom na asi 30 sekund zhasne a nakonec začne dále blikat pomalu.

POZOR

Neopatrné nebo nepozorné používání bezpečnostního systému "Safe" může mít za následek závažná poranění.

- Při zamknutí pomocí klíče nikdy nenechávejte ve vozidle osoby. Je-li bezpečnostní systém "Safe" aktivovaný, nelze zevnitř otevřít dveře!



Tip

Když se dveře řidiče odemknou pomocí klíče vozidla, odemknou se pouze tyto dveře a ne celé vozidlo. Při zapnutí zapalování se bezpečnostní systém "Safe" u všech dveří vypne (ačkoli dveře zůstávají nadále zajištěné) a aktivuje se tlačítko centrálního zamýkání.

Odstranění problémů

Kontrolka zůstane rozsvícená

Červená LED v krátkých intervalech bliká a potom zůstane trvale rozsvícená. Existuje nějaká závada zamykacího systému.

- Vyhledejte odborný servis. CUPRA doporučuje vyhledat v tomto případě smluvního partnera CUPRA.

Nebliknou směrová světla

Když při zamýkání vozidla k potvrzení neblíknou směrová světla:

- Nejsou zavřené alespoň jedny dveře nebo víko zavazadlového prostoru **nebo**
- Není zavřené víko motorového prostoru.

Vozidlo se automaticky zamkne.

Při splnění některé z dále uvedených podmínek se vozidlo během asi 45 sekund opět automaticky zamkne:

- Vozidlo bylo odemknuto, ale neotevřeno.
- Nebylo zapnuté zapalování.
- Nebylo otevřeno víko zavazadlového prostoru.
- Vozidlo bylo odemknuté prostřednictvím cylindrické vložky zámku.
- Vozidlo bylo zajištěno pomocí tlačítka ve vnitřním prostoru.

Co se stane při zamknutí vozidla pomocí druhého klíče

Ve vozidle se nacházející klíč je pro spuštění motoru zablokovaný, pokud bylo vozidlo zvenku zamknuto pomocí druhého klíče. Aby se ve vozidle se nacházející klíč ke spuštění motoru aktivoval, stiskněte tlačítko klíče .

Zamknutí vozidla po spuštění některého airbagu

Když se některý airbag v důsledku nehody spustí, celé vozidlo se odemkne. Vždy podle rozsahu poškození lze vozidla dále popsáním způsobem opět zamknout:

- Vypněte zapalování.
- Otevřete a znovu zavřete dveře řidiče.
- Zamkněte vozidlo.



Tip

V případě slabého nebo vybitého 12voltového vozidlového akumulátoru, resp. knoflíkové baterie v klíči vozidla nemusí jít vozidlo prostřednictvím systému Keyless Access odemknout nebo zamknout. Vozidlo lze odemknout a zamknout ručně >>> str. 97.



Tip

Když se ve vozidle nenachází platný klíč nebo klíč není systémem rozpoznán, objeví se v panelu přístrojů příslušná informace. Mohlo by k tomu dojít tehdy, když nějaký jiný rádiový signál způsobuje interference se signálem klíče nebo když je klíč zakryt nějakým předmětem (například kovovým kufrem).

Výstražné zařízení proti odcizení

Popis

Vždy podle vybavení může mít vozidlo k dispozici výstražné zařízení proti odcizení.

Výstražné zařízení proti odcizení sleduje dveře, víko motorového prostoru víko a víko zavazadlového prostoru.

Výstražné zařízení proti odcizení se automaticky aktivuje při zamknutí vozidla.

Když se vozidlo neodemkne elektronicky pomocí platného klíče, spustí se alarm a po dobu nejvýše asi 5 minut se vysílají akustické výstrahy a světelné signály.

Ve kterých případech se výstražné zařízení proti odcizení spustí?

- Když se pomocí klíče vozidla mechanicky odemknuté dveře otevřou, je k dispozici 15 sekund pro zapnutí zapalování, dříve než se spustí výstražné zařízení proti odcizení (v určitých zemích odpadá prodleva 15 sekund a výstražné zařízení proti odcizení se spustí ihned při otevření dveří).
- když se otevře víko motorového prostoru.
- Když se otevře víko zavazadlového prostoru.
- Když se použije neplatný klíč vozidla.
- Když se ve vnitřním prostoru registrují pohyby (u vozidel se sledováním vnitřního prostoru >>> str. 96).
- Když se vozidlo zvedne nebo je vlečeno (u vozidel s ochranou proti odtažení >>> str. 96).
- Při přepravě vozidla na trajektu nebo železnici (u vozidel s ochranou proti odtažení vozidla nebo se sledováním vnitřního prostoru) >>> str. 96).
- Když se odpojí 12voltový vozidlový akumulátor.
- Při rozbití zadního skla.
- Při odpojení k výstražnému zařízení proti odcizení připojeného převěsu.

Vypnutí alarmu

- Odemkněte vozidlo pomocí odemykacího tlačítka  klíče vozidla.
- Uchopte kliku dveří.
- Zapněte zapalování. *Dozrďte:* Kvůli zapnutí zapalování položte klíč vozidla do pro to předpokládané oblasti, aby se provedl nouzový start.

 Tip

- Pokud se vozidlo delší dobu nepohybuje, kontrolka po uplynutí 28 dnů zhasne, aby se šetřil akumulátor. Výstražné zařízení proti odcizení zůstane zapnuté.
- Pokud se poté co se varovný signál vypnul vstoupí do jiné bezpečnostní zóny vozidla (např. se otevře zavazadlový prostor poté, co byly otevřeny dveře), varovný signál se spustí znovu.
- Výstražné zařízení proti odcizení se neaktivuje při uzamknutí vozidla zevnitř pomocí tlačítka centrálního zamykání .
- Pokud jsou dveře řidiče odemknuty klíčem vozidla mechanicky, otevřou se pouze tyto dveře a ne celé vozidlo. Teprve při zapnutí zapalování budou všechny ostatní dveře odjištěné, ale neodemknuté a aktivuje se tlačítko centrálního zamykání.
- Sledování vozidla zůstane aktivní i po odpojení baterie nebo pokud baterie z nějakého důvodu přestala fungovat.

Sledování vnitřního prostoru a ochrana proti odtazení

Při rozpoznání pohybů ve vnitřním prostoru zamčeného vozidla spustí sledování vnitřního prostoru alarm.



Při zjištění zvednutí vozidla spustí ochrana před odtazením alarm.

Zapnutí sledování vnitřního prostoru a ochrany před odtazením

- Zamkněte vozidlo. Je-li aktivováno výstražné zařízení proti odcizení, jsou zapnuté také sledování vnitřního prostoru a ochrana před odtazením.

Vždy podle vybavení může funkci sledování vnitřního prostoru narušit použití síťové mezistěny.

Vypnutí sledování vnitřního prostoru a ochrany před odtazením

- Otevřete vozidlo ručně klíčem nebo stiskněte tlačítko  radiového dálkového ovládání. Doba od otevření dveří až do zapnutí zapalování nesmí být delší než 15 sekund, jinak se spustí alarm.
- Stiskněte dvakrát tlačítko  radiového dálkového ovládání. Sledování vnitřního prostoru a ochrana proti odtazení se deaktivují. Výstražné zařízení proti odcizení zůstane zapnuté.

Vypnutí prostřednictvím systému infotainmentu

- Ťkněte na funkční tlačítko  > **Vozidlo** > **Zvenku** > **Centrální zamykání** > **Sledování vnitřního prostoru**.

Sledování vnitřního prostoru a ochrana před odtazením zůstanou až do dalšího uzamčení vozidla deaktivované.

Sledování vnitřního prostoru a ochranu před odtazením lze vypnout také ve výstupním menu. Musí být při tom vypnuté zapalování >>> str. 148.

Aby se předešlo planým alarmům, je třeba sledování vnitřního prostoru a ochranu před odtazením deaktivovat v těchto případech:

- Když ve vnitřním prostoru vozidla zůstanou osoby nebo zvířata.
- Když je vozidlo nakládáno na jiný přepravní prostředek, je přepravováno nebo musí být odtazeno.
- Když vozidlo setrvává v myčce nebo je odstavováno na dvouúrovňovém parkovišti.

Nebezpečí planého alarmu v důsledku sledování vnitřního prostoru

Bezchybná funkce sledování vnitřního prostoru je k dispozici pouze u zcela zavřeného vozidla. Dodržujte zákonné předpisy. Planý poplach může být spuštěn v následujících případech:

- Když je částečně nebo zcela otevřeno jedno nebo více oken.
- Když je úplně nebo částečně otevřená posuvná/výklopná střecha.
- Když se ve vozidle nacházejí nějaké lehké předměty, například jednotlivé listy papíru nebo visačky na vnitřním zpětném zrcátku.
- Když je v některém ve vozidle ponechaném mobilním telefonu aktivován vibrační režim.

Tip

- Sledování vnitřního prostoru a ochrana před odtažením nelze trvale vypnout.
- Když jsou při aktivaci výstražného zařízení proti odcizení ještě otevřené některé dveře nebo víko zavazadlového prostoru, aktivuje se pouze toto zařízení. Sledování vnitřního prostoru a ochrana před odtažením se aktivují teprve po zavření všech dveří a víka zavazadlového prostoru.
- Při vypnutí sledování vnitřního prostoru a ochrany před odtažením se také aktivuje bezpečnostní systém "Safe" >>> str. 94.

Dveře

Úvod

Dveře a zadní víko lze např. při výpadku klíče vozidla nebo centrálního zamykání zamykat a částečně odemkat ručně.

POZOR

Neopatrné nouzové zamknutí nebo otevření může mít za následek těžká zranění.

- U vozidla zamknutého zvenčí se nedají dveře a okna zevnitř otevřít.
- Nikdy nenechávejte děti ani osoby, které nejsou schopny samostatně opustit vozidlo nebo si v nouzi pomoci samy, samotné ve vozidle. Nebyly by v případě nouze schopné samy opustit vozidlo ani si vlastními silami pomoci.
- Podle roční doby mohou v uzavřeném vozidle být velmi vysoké nebo nízké teploty, které mohou především u malých dětí vést k vážným zraněním, vyvolat onemocnění nebo vést k úmrtí.

POZOR

Prostor otírání dveří a zadního víka je nebezpečný a může způsobit zranění.

- Dveře a zadní víko otvírejte nebo zavírejte pouze, když nikdo není v oblasti vyklápění.

VÝSTRAHA

Za určitých povětrnostních podmínek se může ve spodním předku dveří mezi rámem dveří a dveřmi nahromadit led nebo sníh; neotvírejte dveře násilím, dokud se nepřesvědčíte, že jsou bez ledu nebo sněhu.

VÝSTRAHA

Při provádění nouzového zamknutí nebo otevření potřebné díly opatrně demontujte a opět správně nasadte, abyste zabránili poškození vozidla.

Nouzové odemknutí a zamknutí dveří řidiče

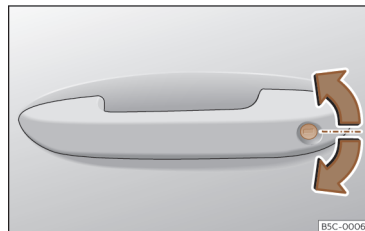

Obr. 72 Vnější klika dveří řidiče: cylindrická vložka zámku.

Při výpadku centrálního zamykání lze dveře řidiče odemknout a zamknout přes cylindrickou vložku zámku.

Při ručním zamykání vozidla se zpravidla zamknou všechny dveře. Při ručním odemkání se odemknou pouze dveře řidiče. Dodržujte pokyny k výstražnému zařízení proti odcizení >>> str. 95.

- Vytáhněte trn klíče z klíče vozidla >>> str. 87.
- Zasuňte trn klíče do cylindrické vložky zámku a vozidlo odemkněte, resp. zamkněte.

Zvláštnosti

- Výstražné zařízení proti odcizení zůstává u odemknutého vozidla aktivován. Alarm se však nespustí >>> str. 95.
- Po otevření dveří řidiče zůstává řidiči 15 sekund na zapnutí zapalování. Po uplynutí této doby se spustí alarm.
- Zapněte zapalování. Elektronický imobilizér rozpozná platný klíč řidiče a deaktivuje výstražné zařízení proti odcizení.



Tip

Výstražné zařízení proti odcizení se při ručním zamknutí vozidla pomocí trnu klíče neaktivuje >>> str. 91.

Nouzová uzávěra dveří bez cylindrické vložky zámku



Obr. 73 Nouzová uzávěra dveří.

Při výpadku centrálního zamykání je nutné dveře bez vložky zámku zajistit odděleně.

Nouzová uzávěra se nachází na přední části dveří spolujezdce a zadních dveří. Je viditelná pouze při otevřených dveřích.

- Popřípadě je nutné odstranit gumové těsnění  na čelní straně dveří >>> **obr. 73**.
- Zasuňte trn klíče do uvnitř umístěného výřezu a otočte klíčem až na doraz směrem doprava (pravé dveře), resp. směrem doleva (levé dveře).
- Vložte opět krytku.

Po zavření dveří již není jejich otevření zvenku možné. Dveře lze zevnitř odemknout a zároveň otevřít jedním zatáhnutím za vnitřní kliku dveří.

Dětská pojistka



Obr. 74 Dětská pojistka v levých dveřích.

Dětská pojistka zabraňuje otevření zadních dveří zevnitř. Tím se má zabránit otevření dveří dětmi během jízdy.

Tato funkce není závislá na elektronickém systému odemykání a zamykání vozidla. Je k dispozici pouze u zadních dveří. Dětskou pojistku lze aktivovat, resp. deaktivovat pouze mechanicky podle následujícího popisu.

Aktivace dětské pojistky

- Odemkněte vozidlo a otevřete dveře, které chcete zabezpečit.
- Pomocí klíče od vozidla otočte výřez na levých dveřích ve směru hodinových ručiček >>> **obr. 74** a na pravých dveřích proti směru hodinových ručiček.

Při aktivované dětské pojistce již lze dveře otevřít pouze zvenku.

Deaktivace dětské pojistky

- Odemkněte vozidlo a otevřete dveře, kde chcete deaktivovat dětskou pojistku.
- Pomocí klíče vozidla otočte při otevřených dveřích výřez na levých dveřích proti směru hodinových ručiček >>> **obr. 74** a na pravých dveřích ve směru hodinových ručiček.

Zadní víko

Úvod k tématu

Víko zavazadlového prostoru se zamyká a odemyká společně s dveřmi.

U vozidel s bezklíčovým zamykačím a startovacím systémem Keyless Access se víko zavazadlového prostoru při odemknutí vozidla automaticky odjisti >>> str. 89.

⚠ POZOR

Nevhodné a nepozorné odemykání, otvírání nebo zavírání zadního víka může být příčinou úrazů a závažných poranění.

- Nikdy nezavírejte zadní víko tak, že byste tlačili rukou na sklo zadního okna. Zadní sklo by mohlo prasknout – nebezpečí poranění!
- Při zavírání zadního víka dbejte jeho zaklapnutí, aby se nemohlo náhle otevřít během jízdy.

- **Nebuďte při zavírání zadního víka nepozorní nebo neopatrní, mohlo by to mít za následek závažná poranění Vás nebo třetích osob. Vždy zajistěte, aby se v oblasti zadního víka nikdo nenacházel.**

- Nikdy nejezděte s pootevřeným nebo otevřeným zadním víkem, protože do vnitřního prostoru vozidla by mohly vniknout výfukové plyny – nebezpečí otravy!

- Nikdy víko zavazadlového prostoru neotvírejte, když je na něm upevněn nějaký náklad jako například jízdní kola. Víko zavazadlového prostoru by se mohlo v důsledku dodatečné hmotnosti samo zavřít. Popřípadě víko zavazadlového prostoru přidržujte nebo před otevřením odstraňte náklad.

- Nenechávejte vozidlo nikdy bez dohledu a nedovolte, aby si děti ve nebo na vozidle hrály, zvláště u otevřeného zadního víka. Děti by se mohly dostat do zavazadlového prostoru, zavřít víko a zamknout se tam. Zavřené vozidlo se může v závislosti na roční době extrémně zahřát nebo ochladit, což by mohlo vést k těžkému poranění, nemocem nebo dokonce úmrtí.

⚠ VÝSTRAHA

- Před otevřením zadního víka je třeba zajistit, aby k otevření a zavření existoval dostatečný prostor, například když je připojen přívěs nebo když se vozidlo nachází v garáži.
- K upevnění nebo přidržení nákladu nevyužívejte ani stěrač zadního skla, ani zadní spojler. Mohlo by to mít za následek poškození a ulomení stěrače zadního skla nebo zadního spojleru.

ℹ Típ



Před zavřením zadního víka zajistěte, aby se klíč vozidla nenacházel v zavazadlovém prostoru.

Otvírání a zavírání zadního víka



Obr. 75 Zadní víko: otvírání zvenku

Otevření zadního víka se provádí prostřednictvím elektrického systému.

K zamknutí nebo odemknutí zadního víka stiskněte tlačítko  nebo  na klíči vozidla.

Otvírání a zavírání

• **Otevření:** Zatlačte na horní oblast znaku CUPRA a nadzvedněte víko. Otevře se automaticky >>> **obr. 75.**

• **Zavření:** Přidržte víko za rukojeť na vnitřním krycím panelu, stlačte víko směrem dolů a zavřete je.

NEBO: Stiskněte tlačítko v otevřeném zadním víku >>> **obr. 76.**

Jsou-li dveře zamčené, je zamčené také víko zavazadlového prostoru.

Pokud je zadní víko otevřené nebo není správně zavřené, na displeji panelu přístrojů se zobrazí upozornění.

Víko zavazadlového prostoru se během jízdy automaticky zajistí.

Při vyšších teplotách okolo bodu mrazu není vždy otvírací mechanismus schopen částečně otevřené víko zavazadlového prostoru automaticky zvednout. Zvedněte víko rukou.



Tip

Když se samotné víko zavazadlového prostoru po odjždění během několika minut neotevře, opět se automaticky zajistí.

Elektrické otvírání a zavírání zadního víka

Platí pro: Leon Sportstourer

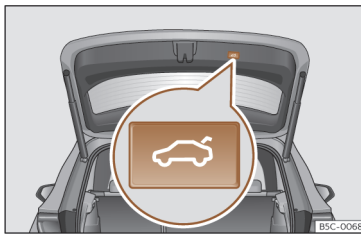

Obr. 76 Zadní víko: tlačítko pro zavírání zadního víka.



Obr. 77 Ve dveřích řidiče: tlačítko pro otvírání a zavírání zadního víka.

Otevření zadního víka

• Odemkněte vozidlo a stlačte krátce rukojeť na zadním víku. U vozidel se systémem Keyless Access můžete zatlačit přímo na rukojeť zadního víka. Pokud je v blízkosti vozidla rozpoznán platný klíč, zadní víko se odemkne.

• **NEBO:** Zatáhněte tlačítko  ve dveřích řidiče po dobu přibližně 1 sekundy směrem nahoru >>> **obr. 77.** Tlačítko je funkční i při vypnutém zapalování.

• **NEBO:** Přidržte tlačítko  klíče vozidla přibližně 1 sekundu stisknuté. Je-li vozidlo zamčené, odemkne se pouze zadní víko (dveře jsou nadále zamčené).

• **NEBO:** U vozidel se systémem Keyless Access a snímači ovládaným otvíráním lze zadní víko otevřít prostřednictvím pohybu nohy v oblasti pod zadním nárazníkem umístěných snímačů (Easy Open >>> str. 102). Zadní víko se automaticky otevře.

Zavření zadního víka

• Stiskněte krátce tlačítko  na zadním víku >>> **obr. 76,** >>>  **ve Úvod k tématu** na str. 99.

• **NEBO:** Zatáhněte tlačítko  ve dveřích řidiče směrem nahoru a přidržte je přitažené, až se zadní víko úplně zavře >>> **obr. 77** (pouze při zapnutém zapalování).

• **NEBO:** U vozidel se systémem Keyless Access přidržte tlačítko  v klíči vozidla stisknuté, až je zadní víko prostoru zavřené, nebo pohybujte

nohou v oblasti pod nárazníkem umístěných snímačů (Easy Open >>> str. 102). Klíč vozidla se musí nacházet v oblasti registrace systému Keyless Access mimo vozidlo v zadní oblasti.

- **NEBO:** Pohněte zadním víkem rukou ve směru zavírání tak, aby se automaticky zavřelo.
- Zadní víko se pohne automaticky dolů až do polohy pro zamknutí a také se automaticky zamkne >>>  ve *Úvod k tématu* na str. 99.

Přerušení otvírání nebo zavírání

Proces otvírání a zavírání zadního víka lze přerušit stisknutím tlačítek .

Když stisknete některé z tlačítek  znovu, začne se zadní víko prostoru pohybovat nazpět do výchozí polohy.

Narazí-li zadní víko během automatického otvírání nebo zavírání na nějaký odpor nebo předmět, proces se okamžitě přeruší. Při zavírání se zadní víko trochu otevře.

- Zkontrolujte, proč nejde zadní víko otevřít nebo zavřít.
- Znovu se pokuste víko otevřít nebo zavřít.
- Víko lze popřípadě otevřít nebo zavřít s vynaložením trochu větší síly.

Zvláštnosti při provozu s přívěsem

Když je ve výrobním závodě namontované tažné zařízení elektricky spojené s přívěsem >>> str. 286, lze zadní víko otvírat a zavírat pouze pomocí pro to určených tlačítek, jakož i prostřednictvím funkce Easy Open.

Akustické výstrahy

Během procesu pro otvírání nebo zavírání zadního víka zazní signální tóny, výjimka: *Výjimka:* Když se zadní víko prostřednictvím rukojeti nebo funkce Easy Open pohybem nohy nebo zavírá pomocí k tomu určeného tlačítka >>> obr. 76.

Změna a uložení úhlu otevření

Pokud je disponibilní prostor za nebo nad vozidlem menší než dráha pojezdu zadního víka, může se úhel otevření víka změnit.

Pro uložení nového úhlu otevření musí být zadní víko otevřené minimálně do poloviny.

- Přerušete proces ve zvolené pozici.
- Stisknete tlačítko  >>> obr. 76 na zadním víku na alespoň 3 sekundy.

Úhel otevření se uloží. Uložení polohy je zobrazeno blikáním výstražných světel a potvrzeno zvukovým signálem.

Vynulování a uložení úhlu otevření

Aby se zadní víko zase kompletně otevřelo, je potřeba úhel otevření vynulovat a znovu uložit.

- Odemknutí a otevření zadního víka až do výšky, která byla uložena.
- Otevřete zadní víko celé manuálně. K tomu je potřeba vynaložit trochu síly.
- Stisknete tlačítko  >>> obr. 76 na zadním víku na alespoň 3 sekundy.
- Nyní je úhel otevření naprogramovaný z továrny vynulován a uložen. Uložení polohy je zobrazeno blikáním výstražných světel a potvrzeno zvukovým signálem.

Automatická ochrana proti přehřátí

Ovládá-li se systém opakovaně v krátkých intervalech, vypne se, aby se zamezilo přehřátí.

Jakmile systém opět vychladne, lze funkci opět používat. Mezitím se může zadní víko otvírat a zavírat pouze rukou s vynaložením lehké síly.

Odpojí-li se při otevřeném zadním víku vozidlový akumulátor >>> str. 333 nebo přepálí-li se příslušná pojistka >>> str. 315, je nutné systém znovu inicializovat. Je k tomu třeba víko jednou zcela zavřít.

Nouzové odjištění

>>> str. 103.

⚠ POZOR

V případě výrazného nakupení sněhu na zadním víku nebo pokud je na víku umístěn těžký náklad, může se stát, že se víko neotevře nebo se při otvírání v důsledku dodatečné hmotnosti zase zavře a způsobí těžká zranění.

- Neotvírejte nikdy zadní víko, pokud na něj napadlo hodně sněhu nebo pokud je na víku umístěn náklad (např. na nosiči zavazadel).
- Odstraňte sníh nebo náklad, dřív než víko otevřete.

Zadní víko se snímači ovládaným otvíráním a zavíráním (Easy Open)

Platí pro: Leon Sportstourer

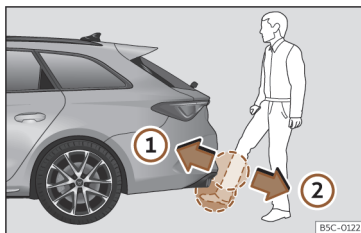

Obr. 78 Zadní víko se snímači řízeným otvíráním a zavíráním (Easy Open).

Nachází-li se některý platný klíč v blízkosti zadního víka, lze toto víko odemknout a otevřít pohybem nohy v oblasti pod zadním nárazníkem uložených snímačů.

- Vypněte zapalování.
- Postavte se před zadní nárazník.
- Rychlým pohybem přiblížte chodidlo a spodní část nohy co možná nejlíže k nárazníku. Spodní část nohy se musí přiblížit k oblasti horního snímače a chodidlo k oblasti spodního snímače >>> **obr. 78 ①**.
- Odstraňte rychlým pohybem chodidlo a spodní část nohy z oblasti snímačů >>> **obr. 78 ②**. Zadní víko se automaticky otevře.
- Pokud se zadní víko neotevře, zopakujte proces po několika sekundách znovu. Nebylo možná dosaženo oblasti registrace spodního snímače.

Dalším pohybem nohy podobně jako u otvírání se zadní víko zavře (jakmile se nachází klíč vozidla v blízkosti zadního víka).

U zamčeného vozidla se zadní víko zamkne automaticky po zavření, pokud se uvnitř vozidla nenachází žádný platný klíč vozidla.

Pohyb zadního víka (ať při otvírání či zavírání) se může pozastavit prostřednictvím dalšího, stejného pohybu nohy (jakmile se klíč vozidla nachází v blízkosti zadního víka).

Za níže uvedených podmínek není funkce Easy Open k dispozici nebo je k dispozici pouze s omezením (příklady):

- Je-li zadní nárazník velmi znečištěný.
- Je-li zadní nárazník postříkaný vodou se solí, např. po jízdě po nasolených silnicích.
- Bylo-li Vaše vozidlo dodatečně vybaveno tažným zařízením.

Při silných srážkách může dojít k tomu, že funkce Easy Open otevře zadní víko s krátkým zpožděním, resp. se automaticky deaktivuje, aby předešlo nesprávnému otevření zadního víka například v důsledku padající vody.

Funkce Easy Open lze v systému infotainmentu prostřednictvím tlačítka  > **Vozidlo** > **Zvenku** > **Centrální zamykání** trvale zapnout nebo vypnout.

⚠ POZOR

Nachází-li se v blízkosti zadního víka některý platný klíč, může dojít k tomu, že se funkce Easy Open nedopatřením aktivuje a zadní víko se otevře, například prostřednictvím pohybu pod zadním nárazníkem, v důsledku na tuto oblast nasměrovaného paprsku vody nebo vysokotlaké páry nebo při provádění oprav a údržby v této oblasti. Neúmyslným otevřením zadního víka mohou být osoby, které se nachází v prostoru zvedání zadního víka, poraněny, resp. může dojít k poškození materiálu.

- Proto musí být vždy zajištěno, že se v přiblížovacím prostoru zadního víka nenachází žádný platný klíč.

- Před prováděním prací údržby, resp. oprav ve vozidle je vždy nutné funkci Easy Open v systému infotainmentu SEAT deaktivovat.
- Před mytím vozidla se musí vždy deaktivovat funkce Easy Open v systému Infotainment SEAT.
- Před nasazením nosiče jízdních kol nebo připojením přívěsu >>> str. 286 je vždy nutné funkci Easy Open v informačním systému SEAT deaktivovat

Nouzové odemknutí zadního víka

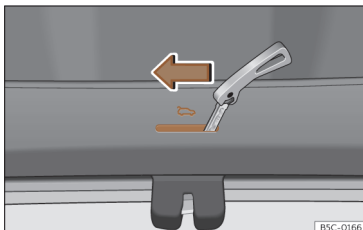

Obr. 79 Detail zavazadlového prostoru: nouzové odemknutí.



Obr. 80 Detail zavazadlového prostoru: nouzové odemknutí (Leon Sportstourer).

Víko zavazadlového prostoru v případě nouze zevnitř odjistit (například v případě vybití 12V vozidlového akumulátoru).

V krycím panelu zavazadlového prostoru se nachází výřez, přes nějž je mechanismus nouzového odjištění přístupný.

Odjištění zadního víka ze zavazadlového prostoru

- Zasuňte trn klíče do výřezu a otočte klíčem ve směru šipky tak, aby se otevřel zámek >>> **obr. 79**, >>> **obr. 80**.

Spínače oken

Otvírání a zavírání oken

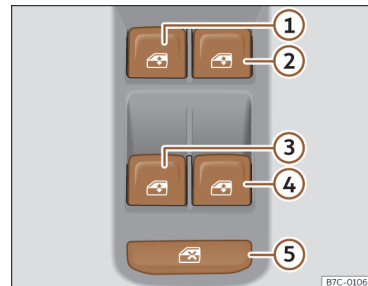

Obr. 81 Výřez dveří řidiče: tlačítko pro ovládání elektrických spouštěčů oken

- Otevření okna: stisknout tlačítko
- Zavření okna: zatáhnout za tlačítko

Tlačítka ve dveřích řidiče

- 1 Okno v levých předních dveřích
- 2 Okno v pravých předních dveřích
- 3 Okno v zadních levých dveřích
- 4 Okno v zadních pravých dveřích
- 5 Bezpečnostní spínač k deaktivaci tlačítek spouštěčů skel zadních dveří

Přední a zadní elektricky ovládaná okna lze otvírat a zavírat pomocí ovladačů ve dveřích řidiče. V ostatních dveřích se nacházejí samostatná tlačítka pro příslušné okno.

Při parkování vozidla nebo jeho ponechání bez dozoru okna vždy zcela zavřete >>> .

Pro vypnutí zapalování můžete ještě asi 10 minut okna ovládat, dokud se neotevřou dveře řidiče nebo spolujezdce a nevytáhne klíč zapalování (vždy podle vybavení).

Bezpečnostní spínač

Pomocí bezpečnostního snímače >>> **obr. 81**  ve dveřích řidiče lze vyřadit z funkce tlačítka spouštěčů skel v zadních dveřích.

Bezpečnostní spínač není stisknut: Tlačítka v zadních dveřích jsou funkční.

Bezpečnostní spínač stisknut: Tlačítka v zadních dveřích jsou vyřazena z funkce.

Když jsou tlačítka zadních oken zablokována, svítí symbol bezpečnostního spínače  žlutě.

Komfortní otvírání a zavírání



Okna můžete zvenčí otvírat a zavírat klíčem vozidla:

Komfortní otvírání:

- Přidržte tlačítko  klíče s dálkovým ovládním stlačené tak dlouho, až všechna okna a skleněná střecha dosáhnou požadované polohy.

- **NEBO:** Odemkněte nejdříve vozidlo pomocí tlačítka  klíče s dálkovým ovládním a potom přidržte klíč v zámku dveří řidiče tak dlouho, až všechna okna a skleněná střecha dosáhnou požadované polohy.

Komfortní zavírání:

- Přidržte tlačítko  klíče s dálkovým ovládním stlačené tak dlouho, až se všechna okna a skleněná střecha zavřou >>> .

- **NEBO:** Přidržte klíč v zámku dveří řidiče v zamkyací poloze tak dlouho, až se všechna okna a skleněná střecha zavřou.

- **NEBO:** Pomocí systému Keyless Access (pouze zavření): Aby se okna a posuvná střecha zavřely, přidržte několik sekund prst na snímací ploše pro zamknutí >>> **obr. 83** (šipka) na vnější klíče dveří. Při přerušení kontaktu se snímací plochou se funkce zavírání přeruší.

Při komfortním zavírání se nejprve zavírají okna, potom panoramatická posuvná střecha.

Nastavení různých funkcí lze provádět v systému infotainmentu prostřednictvím funkčního tlačítka  > **Vozidlo** > **Zvenku** > **Okna** > **Komfortní otvírání**.

Automatické vyjždění a zajždění skel

Automatické vyjždění/zajždění skel umožňuje úplné otevření a zavření oken. Při něm není nutné stále držet tlačítko příslušného spouštěče skla.

Pro automatické vyjetí: Přitáhněte tlačítko příslušného okna směrem nahoru až do druhé úrovně.

Pro automatické zajetí: Stlačte tlačítko příslušného okna směrem dolů až do druhé úrovně.

Zastavení automatického pohybu: Opakovaně zatlačte nebo zatáhněte tlačítko příslušného okna.

Obnovení automatického vyjždění a zajždění skel

Když se 12V vozidlový akumulátor odpojí nebo vybije, aniž by byla okna úplně zavřená, automatické vyjždění/zajždění skel se deaktivuje a je nutné je obnovit.

- Zapněte zapalování.
- Zavřete všechna okna a dveře.
- Přitáhněte tlačítko příslušného spouštěče skla směrem nahoru a přidržte je po několik sekund v této poloze.
- Tlačítko uvolníte, opět je přitáhněte směrem nahoru a přidržte v této poloze. Automatické vyjždění/zajždění skel se tímto způsobem obnoví.

Funkci lze obnovit pouze pro jedno okno nebo pro více oken najednou.

⚠ POZOR

Dodržujte bezpečnostní pokyny >>> ⚠ ve Úvod na str. 97.

- Nesprávným používáním elektrického ovládání oken může dojít k poranění!
- Nikdy nezavírejte okna aniž byste se ujistili, že je prostor volný, jinak můžete způsobit zranění sobě nebo jiným. Ujistěte se, že se v dráze okna nikdo nevyskytuje.
- Při zapnutém zapalování se mohou zapnout elektrické prvky vybavení - nebezpečí přiskřípnutí, například prostřednictvím elektrických spouštěčů skel.
- Pomocí klíče s rádiovým dálkovým ovládáním se mohou zamknout dveře, takže se v tísňové situaci ztíží pomoc.
- Proto si vždy při opuštění vozidla vezměte klíč s sebou.
- Elektrické spouštěče skel jsou mimo funkci teprve tehdy, je-li vypnuté zapalování a jsou otevřeny některé přední dveře.
- V případě potřeby vyřadte zadní spouštěče skel z funkce pomocí bezpečnostního spínače. Vždy se ujistěte, že je ovládání zadních oken skutečně neaktivní.
- Z bezpečnostních důvodů by se otvírání a zavírání oken pomocí klíče s dálkovým ovládáním mělo provádět pouze ze vzdálenosti asi 2 metrů od vozidla. Během doby sepnutí zavíracího tlačítka musí být vyjždění oken nahoru vždy pozorováno, aby okno nemohlo nikoho sevřít. Při uvolnění tlačítka se zavírací postup ihned přeruší.

i Tip

Když je zavírací proces některého okna v důsledku obtížné pohyblivosti nebo nějaké překážky narušen, okno se ihned opět otevře >>> str. 105. Pokud tato situace nastane, před opakovaným pokusem o zavření okna překážku odstraňte.

Omezení síly skel oken

Omezení síly elektrických spouštěčů skel zmenšuje nebezpečí poranění skřípnutím při zavírání okna.

Narazí některé sklo při zavírání na odpor nebo nějakou překážku, opět se ihned otevře >>> ⚠.

- Zkontrolujte, proč se okno nezavírá.
- Pokuste se okno znovu zavřít.
- Při opětovném přerušení zavíracího procesu se funkce ochrany před sevřením na několik sekund potlačí.
- Pokud by okno i nadále nebylo možné zavřít, zůstane sklo v aktuální poloze. Když se během několika málo sekund tlačítko znovu přitáhne, zavře se okno **bez ochrany před sevřením** >>> ⚠.

Zavření okna bez ochrany před sevřením

- Pokuste se během několika málo sekund znovu okno zatažením za tlačítko zavřít.
- Ochrana před sevřením je deaktivovaná!**

- Trvá-li zavírací proces déle než několik sekund, ochrana před sevřením se opět aktivuje. Když při zavírání okna narazí sklo na odpor nebo překážku, opět se automaticky zastaví a otevře.
- Pokud okno nelze nadále zavírat, vyhledejte odborný servis.

⚠ POZOR

Dodržujte bezpečnostní pokyny >>> ⚠ ve *Otvírání a zavírání oken* na str. 105.

- **Omezení síly nezabrání přitisknutí prstů nebo jiných částic těla proti okennímu rámu – nebezpečí poranění!**

i Tip

Ochrana před sevřením je aktivní i při zavírání oken pomocí komfortní funkce klíče vozidla.

Skleněná střecha**Úvod k tématu**

Skleněná střecha funguje pouze při zapnutém zapalování. Po vypnutí zapalování můžete skleněnou střechu ještě několik minut otvírat nebo zavírat, dokud neotevřete dveře řidiče nebo spolujezdce.

⚠ POZOR

Neopatrné nebo nepozorné používání skleněné střechy může způsobit těžká zranění.

- Otvírejte nebo zavírejte skleněnou střechu a sluneční roletu pouze poté, když se nikdo nenachází v jejím funkčním prostoru.
- Při každém opuštění vozidla je nutné všechny klíče vozidla vzít s sebou.
- Nikdy nenechávejte děti ani osoby, které si v případě nouze nejsou schopny pomoci samy, samotné ve vozidle, zvláště ne tehdy, mají-li přístup ke klíčům vozidla. Pokud použijí neopatrně klíče, mohli by vozidlo uzamknout, nastartovat motor, aktivovat zapalování a uvést do pohybu skleněnou střechu.
- Po vypnutí zapalování můžete ještě krátce skleněnou střechu otvírat a zavírat, pokud neotevřete dveře řidiče nebo spolujezdce.

⚠ VÝSTRAHA

- Aby se předešlo poškození, odstraňte při zimních teplotách ze skleněné střechy před jejím otevřením nebo úpravě polohy vyklonení případné nánosy ledu nebo sněhu.
- Zavírejte skleněnou střechu vždy před opuštěním vozidla nebo při dešti. V případě otevřené nebo vyklonené skleněné střechy se dostane voda do interiéru vozidla a může výrazně poškodit elektrický systém. Následkem toho může dojít k dalšímu poškození ve vozidle.

i Tip

- Odstraňujte pravidelně rukou nebo vysavačem listy a volně ležící předměty, které se nashromáždí na kolejničích skleněné střechy.
- Vyskytne-li se u skleněné střechy funkční závada, nefunguje ani omezovač síly. Vyhledejte odborný servis.

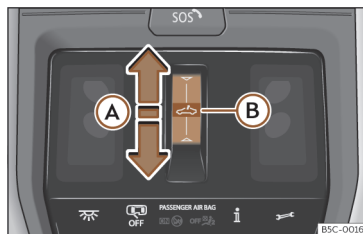
Funkce skleněné střechy

Obr. 82 Ve stropním panelu: ovládací prvek panoramatické posuvné střechy.

Funkční oblast lze ovládat dvojím způsobem: posouváním a stlačením.

- **Posouvání:** Střecha se úplně nebo částečně otevře nebo zavře.
- **Stlačení:** Střecha se úplně nebo částečně nadzvedne, otevře nebo zavře. K zastavení automatického pohybu znovu stiskněte.

Nadzvednutí, otevření nebo zavření skleněné střechy

Otevření skleněné střechy:

- Automatický pohyb: Přesuňte prst směrem dozadu přes funkční oblast >>> **obr. 82** **(A)**.
- Ruční pohyb: Přesuňte prst směrem dozadu přes funkční oblast a přidržte jej.

Zavření skleněné střechy:

- Automatický pohyb: Přesuňte prst směrem dopředu přes funkční oblast **(A)**.
- Ruční pohyb: Přesuňte prst směrem dopředu přes funkční oblast tlačítka a přidržte jej.

Nadzvednutí skleněné střechy (skleněnou střechu lze nadzvednout pouze v zavěšené poloze):

- Automatický pohyb: Stlačte krátce střed funkční oblasti **(B)**.

Zavření nadzvednuté skleněné střechy:

- Automatický pohyb: Přesuňte prst směrem dopředu přes funkční oblast **(A)**.
- **Nebo:** Stlačte krátce střed funkční oblasti **(B)**.

Zastavení automatického pohybu při otvírání nebo zavírání:

- Ťkněte znovu na funkční oblast **(A)**:

Komfortní funkce k otvírání nebo zavírání skleněné střechy

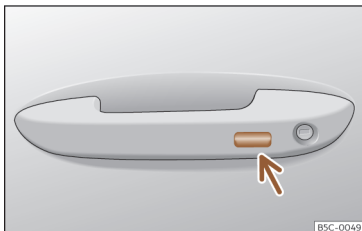

Obr. 83 Vnější klika dveří: snímací plocha.

Sklenná střecha se dá otvírat a zavírat pomocí komfortní funkce stejně jako také okna.

Prostřednictvím zámku dveří řidiče

- K otevření nebo zavření střechy ve vyložené poloze přidržete klíč v zámku dveří řidiče v poloze pro odemykání nebo zamykání. Proces přerušíte uvolněním klíče.

Pomocí dálkového ovládání

- Přidržete zamykací nebo odemykací tlačítko stisknuté, aby se střecha otvírala, resp. zavírala. Když se stisknuté tlačítko uvolní, otvírání, resp. zavírání se přeruší.

Pomocí systému Keyless Access (pouze zavření)

Přidržeťte po dobu několika sekund prst na zamykací snímací ploše >>> **obr. 83** (šipka) na klice dveří, aby se střecha zavřela. Při přerušení kontaktu se snímací plochou se funkce zavírání přeruší.

Ochrana panoramatické posuvné střechy před sevřením

Ochrana před sevřením může omezit nebezpečí přiskřípnutí při zavírání skleněné střechy >>> **⚠**. Narazí-li skleněná střecha při zavírání na odpor nebo nějakou překážku, opět se ihned otevře.

- Zkontrolujte, proč se střecha nezavřela.
- Pokuste se skleněnou střechu znovu zavřít.
- Pokud by se skleněná střecha nedala v důsledku nějaké překážky nebo odporu zavřít, zůstává se v aktuální poloze a potom se opět otevře. Při aktivované automatické funkci může následovat další pokus o zavření.
- Pokud by se skleněná střecha opakovaně nenechala zavřít, zavřete ji bez ochrany před sevřením.

Zavření skleněné střechy bez ochrany před sevřením

- Během přibližně 5 sekund po aktivaci ochrany před sevřením posuňte prst směrem dopředu přes funkční oblast **↔** >>> **obr. 82 A** a přidržeťte jej přitlačený, dokud se střecha zcela nezavře.
- Skleněná střecha se zavře bez ochrany před sevřením!
- Nelze-li nadále střechu zavřít, vyhledejte odborný servis.

⚠ POZOR

Při zavírání skleněné střechy bez aktivace ochrany před sevřením může dojít k závažným poraněním.

- Zavírejte skleněnou střechu vždy s největší opatrností.
- V oblasti funkce střechy se nikdy nesmí nacházet nějaká osoba, zvláště pak při zavírání bez ochrany před sevřením.
- Ochrana před sevřením nezabrání přitlačení prstů nebo jiných částí těla proti rámu střechy - nebezpečí zranění!

Volant

Multifunkční volant

Funkce

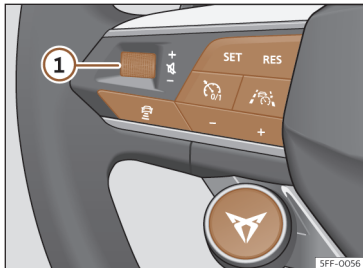

Obr. 84 Ovládací prvky na volantu

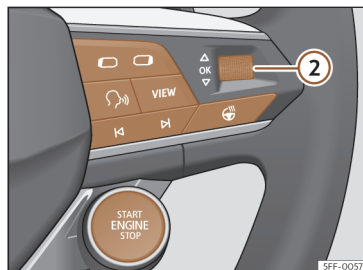



Obr. 85 Ovládací prvky na volantu

Volant má k dispozici multifunkční moduly, prostřednictvím nichž lze ovládat funkce pro audio, telefon, navigaci, hlasové ovládání a asistenční systémy vozidla bez odvádění pozornosti řidiče od dopravní situace.



Dostupná tlačítka vždy podle verze

①	Otočení: zesílení/snížení hlasitosti Stlačení: potlačení zvuku.
②	Otočení: hledání v menu panelu přístrojů. V navigačním režimu se otočením zvětšuje/zmenšuje mapa v digitálním panelu přístrojů. Stlačení: volba v panelu přístrojů označené možnosti.

	<i>Rádio:</i> vyhledání předchozího/následujícího vysílače. <i>Média:</i> krátké stisknutí: předchozí/následující titul; dlouhé stisknutí: rychlé přetáčení dopředu/nazpět.
	Aktivace menu pro telefon (přijmutí hovoru, ukončení hovoru).
	Přechod mezi zdroji médií a rádiem.
	Změna menu v panelu přístrojů (předchozí/další).
	Zapnutí/vypnutí hlasového ovládání.
VIEW	Změna náhledu v panelu přístrojů >>> str. 17
	Aktivace nebo deaktivace vyhřívání volantu. >>> str. 139
	Zapnutí nebo vypnutí pro ACC >>> str. 180 / tempomat >>> str. 177 / omezovač rychlosti >>> str. 179 / Travel Assist >>> str. 194.
SET	Aktivace pro automatickou regulaci vzdálenosti / Travel Assist/ omezovač rychlosti.
RES	Obnovení naprogramované rychlosti.

- +	+ : Zvýšení naprogramované rychlosti. - : Snížení naprogramované rychlosti.
	Volba pro Travel Assist / ACC.
	Otevření menu asistenčních systémů řidiče v panelu přístrojů.
	Změna naprogramované vzdálenosti pro ACC.

Satelitní tlačítka

	Volba jízdního profilu >>> str. 167
	Spuštění a vypnutí motoru >>> str. 148

Nastavení polohy volantu

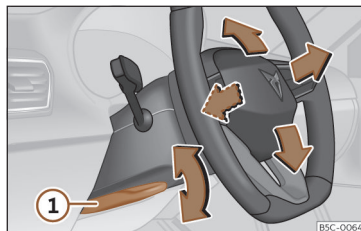

Obr. 86 Páčka na levé spodní straně sloupku řízení.

Volant nastavujte před jízdou a pouze u stojícího vozidla.

- Páčku >>> **obr. 86** ① pootočte směrem dolů, uveďte volant do požadované polohy a stlačte páčku až do konečné polohy směrem nahoru.

POZOR

Nesprávné používání nastavování polohy volantu a jeho chybné nastavení může mít za následek závažná nebo smrtelná zranění.

- Páčku >>> **obr. 86** ① vyklapte po nastavení vždy pevně směrem nahoru, aby se během jízdy nemohla poloha volantu neočekávaně změnit.

- Volant nikdy nenastavujte během jízdy. Pokud během jízdy zjistíte, že je nutné nastavení, bezpečně zastavte a volant nastavte správně.
- Nastavený volant musí vždy směřovat na hrudník a ne na obličej, aby se neomezila účinnost čelního airbagu řidiče v případě nehody.
- Během jízdy vždy držte volant pevně oběma rukama po stranách za vnější okraj (v poloze 9 hodin a 3 hodiny), aby se snížilo nebezpečí zranění uvolněným čelním airbagem řidiče.
- Volant nikdy nedejte v poloze 12 hodin nebo jiným nesprávným způsobem, například uprostřed volantu. Při aktivaci airbagu řidiče mohou být následkem těžká poranění paží, rukou a hlavy.

Sedadla a opěrky hlavy

Přední sedadla

Úvod k tématu

⚠ POZOR

V každém případě si přečtěte a respektujte informace a bezpečnostní pokyny v kapitole >>> str. 41, *Správná poloha sezení cestujících vozidla*.

⚠ POZOR

Neodborné nastavení sedadel může způsobit nehody a těžká zranění.

- Zadní sedadla nastavujte pouze u stojícího vozidla, protože se sedadla jinak během jízdy mohou neočekávaně přestavit a mohli byste ztratit kontrolu nad vozidlem. Mimo to se při nastavování zaujme chybná poloha při sezení.
- U předních sedadel nastavujte výšku, sklon a polohu v podélném směru jen tehdy, pokud nikdo není v oblasti nastavování sedadla.
- Oblast nastavování předních sedadel nesmí být omezena žádnými předměty.
- Prostory pro nastavování a zajištění sedadel musí být udržovány v čistotě.

⚠ POZOR

Nevhodné používání potahů sedadel a ochranných potahů může vést k tomu, že se omylem aktivuje elektrické nastavení sedadla a sedadlo se během jízdy nečekaně posune. V důsledku toho můžete ztratit kontrolu nad vozidlem a způsobit nehody a zranění. Kromě toho může dojít k věcnému poškození elektrických součástí předních sedadel.

- Neupevňujte nikdy potahy sedadel/ochranné potahy na elektrických ovládacích prvcích sedadla.
- Nikdy nepoužívejte potahy sedadel/ochranné potahy, které nejsou schváleny výslovně pro sedadla tohoto vozidla.

ⓘ VÝSTRAHA

Předměty s ostrými hranami mohou sedadla poškodit.

- Předejděte kontaktu předmětů s ostrými hranami se sedadly. Předměty s ostrými hranami jako zipy a nýty části oděvu nebo opasky mohou poškodit povrch. Také otevřené suché zipy mohou mít za následek poškození.

Ruční nastavení předních sedadel

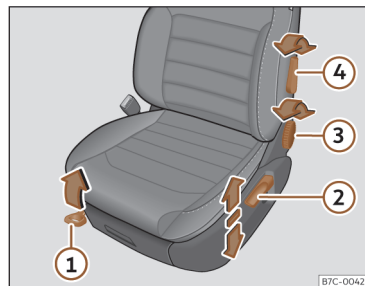

Obr. 87 Přední sedadla: ruční nastavení sedadla.

- 1 Zatáhněte za páčku a posuňte sedadlo směrem dopředu nebo dozadu. Sedadlo musí po uvolnění páčky zaklapnout!
- 2 Pohybuje páčkou popřípadě vícekrát směrem nahoru a dolů, aby se nastavila výše sedáku.
- 3 Otáčejte kolečkem bez působení tlakem na opěradlo, aby se nastavilo opěradlo.
- 4 K nastavení opěry bederní páteře použijte opakovaně páčku tak, by se nastavila požadovaná poloha.

Elektrické nastavování předních sedadel

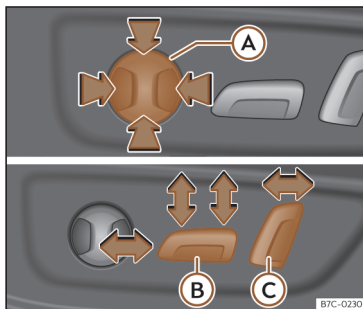

Obr. 88 Sedadlo řidiče: elektrické přestavení sedadla.

- A** Nastavení bederní opěrky: stiskněte tlačítko v příslušné oblasti.
- B** Sedadlo směrem dopředu/dozadu: stiskněte tlačítko směrem dopředu/dozadu. Sedadlo směrem nahoru/dolů: stiskněte zadní část tlačítka směrem nahoru/dolů. Pro nastavení sklonu sedadla stiskněte tlačítko v přední části směrem nahoru/dolů.
- C** Opěradlo zad v kolmější/plošší poloze: stiskněte tlačítko směrem dopředu/dozadu.

Při vypnutí zapalování při aktivním uživateli služeb CUPRA Connect se poloha automaticky uloží.

⚠ POZOR

Neopatrné nebo nepozorné používání elektrických předních sedadel může způsobit těžká zranění.

- Přední sedadla lze elektricky přestavit i při vypnutém zapalování. Nikdy nenechávejte děti ani osoby, které nejsou plně soběstačné, ve vozidle.
- V nouzi lze elektrické přestavování přerušit ovládním jiného spínače.

⚠ VÝSTRAHA

Aby nedošlo k poškození elektrických konstrukčních dílů předních sedadel, neměli byste na sedadla klekat nebo sedák a opěradlo sedadla jiným způsobem v jednom bodě zatěžovat.

i Tip

- Při nízkém nabití akumulátoru vozidla nemusí být elektrické nastavování sedadla možné.
- Při spuštění motoru se elektrické nastavování sedadel přeruší.

i Tip

Během změny uživatele se na displeji systému infotainmentu objevuje při pohybu sedadla do uložené polohy příslušná informace. Pohyb lze zastavit stisknutím tlačítka pro stop na displeji.

Zadní sedadla

Sklopení opěradla zadního sedadla dopředu a jeho vyklopení nazpět

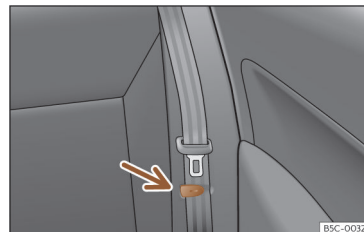

Obr. 89 Zadní sedadlo: třmen pro přidržení bezpečnostního pásu.

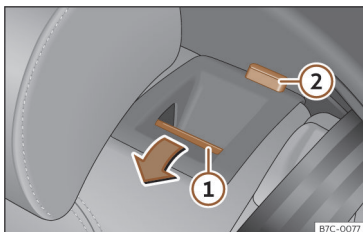

Obr. 90 Zadní sedadlo: sklopení opěradla zadního sedadla

Opěradlo lavice zadních sedadel je dělené a lze jej odděleně sklápět dopředu, aby se zvětšil zavazadlový prostor.

Sklopení opěradla sedadla dopředu

- Upevněte boční bezpečnostní pásy na držáku krycího panelu >>> **obr. 89**.
- Zaklapněte zcela opěrky hlavy vzadu >>> str. 113.
- Stlačte odjišťovací tlačítko >>> **obr. 90** ① směrem dopředu a současně překlňte opěradlo zadního sedadla. Opěradlo zadního sedadla je odjištěné při viditelném červeném indikátoru tlačítka ②.

Zvednutí opěradla

- Nadzvedněte a správně zaklapněte opěradla do zajištění. Při správném zaklapnutí již není vidět červený indikátor tlačítka ②.

⚠ POZOR

Když je toto opěradlo sklopené směrem dopředu nebo se nekontrolovatelně nebo nepozorovaně zvedne, může to mít za následek závažná poranění.

- Nikdy opěradlo zadního sedadla během jízdy nesklápějte ani nezvedejte.
- Dbejte, aby při zvedání opěradla se nepřivřel bezpečnostní pás nebo se nepoškodil.
- Při sklápění opěradla zadního sedadla dopředu a dozadu by se měly ruce, prsty, nohy nebo jiné části těla nacházet mimo oblast pohybu sedací lavice.
- Aby mohly bezpečnostní pásy zadních sedadel poskytovat potřebnou ochranu, musejí být všechny části opěradla vždy správně zajištěné. To je obzvláště důležité pro prostřední zadní sedadlo. Pokud sedí cestující na některém místě, jehož opěradlo není řádně zajištěno, může být při prudkém brzdění, při náhlém jízdním manévru nebo při nehodě vyvržen spolu s opěradlem dopředu.

- Červený indikátor na tlačítku ② upozorňuje na nezajištěné opěradlo. Dbejte vždy na to, aby červený indikátor již nebyl vidět, když se opěradlo opět nachází ve vzpřímené poloze.

- Když je opěradlo zadního sedadla sklopené dopředu nebo není správně zajištěné, nesmí na příslušných sedadlech nikdo cestovat (ani děti).

⚠ VÝSTRAHA

Nekontrolovatelným nebo nechtěným sklopením opěradla dopředu a dozadu může dojít k závažným poškozením vozidla nebo jiných předmětů.

- Před sklopením opěradla zadního sedadla nastavte přední sedadla tak, aby ani opěrky hlavy ani čalounění opěradla nenarážely do předních sedadel.

Opěrky hlavy

Úvod k tématu

Níže jsou popsána možná nastavení a demonstřuje opěrek hlavy. Přesvědčte se, že jsou sedadla správně nastavená >>> str. 41.

Všechna místa k sezení jsou vybavena opěrkou hlavy. Prostřední zadní opěrka hlavy je určena pouze pro prostřední místo k sezení na zadní sedadlové lavici. Proto ji nemontujte v jiných místech.

Správné nastavení opěrky hlavy¹⁾

Opěrky hlavy nastavte tak, aby se horní hrana opěrky hlavy nacházela v jedné přímce s horní částí Vaší hlavy, ale nikoli níže, než je výška očí. Těl se musí stále nacházet co možná nejbližší u opěrky hlavy.

Nastavení opěrky hlavy pro osoby malého vzrůstu¹⁾

Opěrku hlavy posuňte až na doraz dolů, i když je potom hlava pod horní hranou opěrky. V nejspodnější poloze může být mezi opěrkou hlavy a opěradlem malá mezera.

Nastavení opěrky hlavy pro osoby velkého vzrůstu¹⁾

Opěrku hlavy posuňte až na doraz nahoru.

⚠ POZOR

Jízda s demontovanými nebo nesprávně nastavenými opěrkami hlavy zvyšuje při nehodách a náhlých jízdách manévrech a brzdění nebezpečí těžkého, až smrtelného zranění.

- Jezděte vždy se správně namontovanými a nastavenými opěrkami hlavy.
- Nastavte opěrku hlavy správně podle své tělesné výšky, aby se snížilo nebezpečí zranění šíje při nehodě. Horní hrana opěrky hlavy se musí přitom nacházet v jedné přímce s horní částí hlavy, ale nikoli níže, než je výška očí. Těl hlavy umístěte soustředně k opěrce hlavy a co možná nejbližší k ní.
- Opěrku hlavy nikdy nenastavujte během jízdy.
- Při jízdě s cestujícími na zadních sedadlech nesmí být opěrky hlavy v žádném případě v klidové poloze.

⚠ VÝSTRAHA

Při demontáži a montáži opěrky hlavy dbejte, aby opěrka nenarazila do podhledu střechy, do předního opěradla nebo jiných částí vozidla. Díly by se mohly jinak poškodit.

Nastavení opěrek hlavy

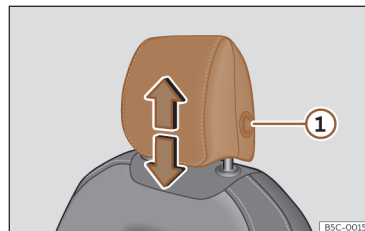

Obr. 91 Přední sedadlo: nastavení opěrky hlavy.

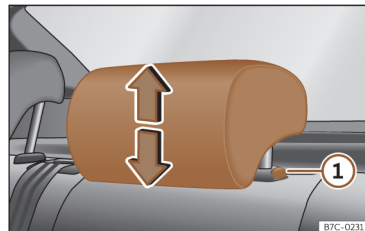

Obr. 92 Opěrky hlavy vzadu: nastavení opěrky hlavy.

¹⁾ U sedadel s nastavitelnými opěrkami hlavy.

Nastavení výšky opěrky hlavy

- Uchopte opěrku na stranách oběma rukama a posuňte ji směrem nahoru tak, aby zaklapla v požadované poloze. Při spuštění dolů postupujte stejným způsobem a stiskněte boční tlačítko ① >>> obr. 91, >>> obr. 92.
- Opěrka hlavy musí v některé poloze bezpečně zaklapnout.

Demontáž a montáž opěrek hlavy

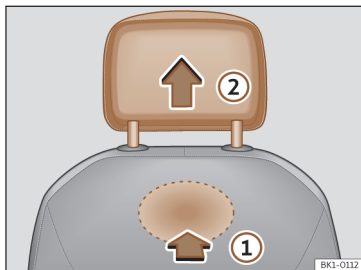

Obr. 93 Demontáž opěrky hlavy vpředu.

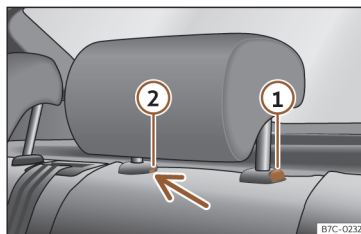

Obr. 94 Opěrky hlavy vzadu: demontáž.

Demontáž předních opěrek hlavy

- Popřípadě spusťte opěrku hlavy dolů.
- K uvolnění opěrky hlavy najdete v označené oblasti na zadní straně opěradla sedadla prohlubeň a zatlačte zde ve směru šipky >>> obr. 93 ①.
- Vytáhněte opěrku hlavy ve směru šipky ②.

Montáž předních opěrek hlavy

- Opěrku hlavy umístěte nad vodítky opěrky hlavy do správné polohy a zasuněte ji do vodítek příslušného opěradla.
- Opěrku hlavy posuňte směrem dolů tak, aby vodící tyčky zaklaply.
- Opěrku hlavy nastavte podle údajů pro správnou polohu sezení.

Demontáž zadních opěrek hlavy

K demontáži opěrek hlavy je třeba sklopit příslušné opěradlo částečně směrem dopředu.

- Odjistěte opěradlo >>> str. 111.
- Vytáhněte opěrku hlavy až na doraz směrem nahoru.
- Stiskněte tlačítko >>> obr. 94 ①, současně zasuněte plochý šroubovák (šířka nejvýše 5 mm) do otvoru pro zajištění ② a vytáhněte opěrku hlavy ven.
- Vyklopte opěradlo sedadla nazpět tak, aby správně zaklaplo >>> ⚠ ve Sklopení opěradla zadního sedadla dopředu a jeho vyklopení nazpět na str. 112.

Montáž zadních opěrek hlavy

K montáži opěrek hlavy je nutné sklopit příslušné opěradlo částečně směrem dopředu.

- Odjistěte opěradlo >>> str. 111.
- Zasuněte tyčky opěrky hlavy do vodítek tak, aby slyšitelně zaklaply. Opěrku hlavy nesmí být možné z opěradla vytáhnout.
- Vyklopte opěradlo sedadla nazpět tak, aby správně zaklaplo >>> ⚠ ve Sklopení opěradla zadního sedadla dopředu a jeho vyklopení nazpět na str. 112.

⚠ POZOR

Zadní opěrky hlavy demontujte pouze tehdy, je-li to zapotřebí k montáži dětské sedačky. Po demontáži dětské sedačky opěrku hlavy ihned opět namontujte.

Funkce sedadla

Paměťová funkce

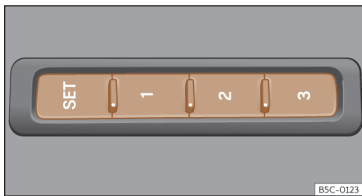

Obr. 95 Zvenku na sedadle řidiče: paměťová tlačítka

Paměťová tlačítka

Pomocí paměťových tlačítek lze uložit nastavení pro sedadlo řidiče a vnější zrcátka a znovu je vyvolat.

Nastavení se také ukládají pod uživatelským účtem služeb online¹⁾.

Oložení nastavení sedadla řidiče a nastavení vnějších zrcátek pro jízdu dopředu

- Zapojte elektronickou parkovací brzdu.
- Uved'te převodovku do polohy neutrálu.
- Zapněte zapalování.
- Nastavte sedadlo řidiče a vnější zrcátka.
- Přidržte tlačítko **SET** stisknuté déle než 1 sekundu >>> **obr. 95**.
- Přibližně do 10 sekund stiskněte paměťové tlačítko, na kterém by se měla uložit příslušná nastavení. Akustický signál potvrdí uložení.

Oložení polohy vnějšího zrcátka na straně spolujezdce pro jízdu dozadu

- Zapojte elektronickou parkovací brzdu.
- Uved'te převodovku do polohy neutrálu.
- Zapněte zapalování.
- Stiskněte požadované paměťové tlačítko.
- Zařaďte zpátečku.
- Nastavte vnější zrcátka na straně spolujezdce tak, aby například bylo možné dobře vidět oblast hrany obrubníku.
- Nastavená poloha zpětného zrcátka se uloží automaticky a je přiřazena určitému klíči vozidla, kterým bylo vozidlo odemknuto.

Vyvolání nastavení

- U stojícího vozidla a při zapnutém zapalování přidržte příslušné paměťové tlačítko stisknuté tak dlouho, až je dosaženo uložené polohy.
 - **NEBO:** Při vypnutém zapalování a zavřených dveřích řidiče ťukněte na příslušné tlačítko.
- Vnější zrcátka na straně spolujezdce opustí uloženou polohu pro couvání automaticky při jízdě vpřed rychlostí alespoň 15 km/h (10 mph) nebo po otočení ovladače z polohy **R** do některé jiné polohy >>> str. 129.

Inicializace sedadel s pamětí

Když např. bylo vyměněno sedadlo řidiče, je nutné paměť inicializovat.

Při inicializaci se vymažou všechny paměti a všechna přiřazení sedadla s pamětí. Potom lze paměťová tlačítka znovu naprogramovat.

- Otevřete dveře řidiče, ale nenastupujte.
- Nastavení sedadla obsluhujte zvenčí.
- Skloňte opěradlo sedadla zcela směrem dopředu.
- Spínač pro nastavení sklonu uvolněte a opět stiskněte, až zazní signál gongu.

⚠ POZOR

Paměťovou funkci nastavujte pouze u stojícího vozidla.

¹⁾ Není dostupné ve všech trzích.



Tip

Otevřou-li se dveře řidiče po více než asi 10 minutách po odemknutí vozidla, sedadlo řidiče a vnější zrcátka se automaticky nena-staví.

Středová loketní opěrka vpředu

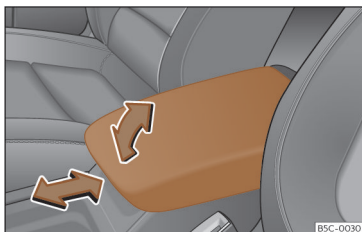

B5C-0030

Obr. 96 Středová loketní opěrka vpředu.

Ke **zvednutí** vytáhněte loketní opěrku ve směru šipky >>> **obr. 96** směrem nahoru nebo ji vytahujte postupně, vždy podle požadovaného otevření.

Ke **spuštění dolů** vytáhněte loketní opěrku zcela směrem nahoru. Potom středovou loketní opěrku spusťte dolů.

K nastavení v podélném směru posuňte loketní opěrku v příslušném směru šipky zcela směrem dopředu >>> **obr. 96**, resp. zcela směrem dozadu.

⚠ POZOR

Přední středová loketní opěrka může omezit pohyblivost ruky řidiče a tím být příčinou nehody a závažného poranění.

- Příhrádky ve středové loketní opěrce musejí vždy být během jízdy zavřené.
- Na středové loketní opěrce nikdy nepřpravujte žádnou osobu nebo dítě. Tato nesprávná poloha sezení může zavinit závažná poranění.

Středová loketní opěrka vzadu

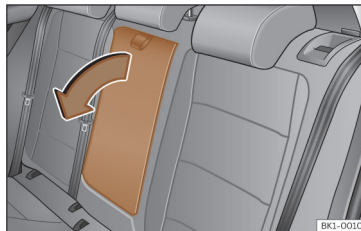

BK1-0010

Obr. 97 Vyklopitelná středová loketní opěrka vzadu (schématické zobrazení).

V opěradle prostředního sedadla zadní řady sedadel může existovat vyklopitelná středová loketní opěrka.

- K **vyklopení** loketní opěrky vytáhněte tažnou smyčku ve směru šipky >>> **obr. 97**.
- K **zaklopení** vyklopte opěrku proti směru šipky směrem nahoru a zatlačte ji až na doraz do opěradla sedadla.

Při vyklopené loketní opěrce se nesmějí na prostředním sedadle zadní řady sedadel přepravovat žádné osoby.

⚠ POZOR

Pro snížení rizika zranění by měla být středová loketní opěrka vzadu během jízdy vždy sklopená zpátky.

- Pokud je středová loketní opěrka vyklopena dopředu, nesmí se na prostředním sedadle zadní řady přepravovat žádné osoby ani děti. V důsledku nesprávného sezení může při nehodě dojít k těžkému poranění.

Sklopení opěradla zadního sedadla ze zavazadlového prostoru

✓ Platí pro: Leon Sportstourer

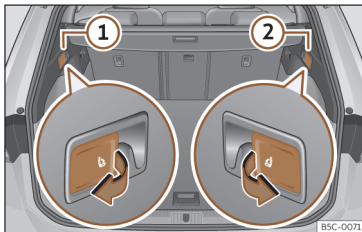

Obr. 98 V zavazadlovém prostoru: páčka odjišťování opěradla zadního sedadla.

- Zasuňte opěrky hlavy zcela směrem dolů.
- Otevřete zadní víko.
- Zatáhněte ve směru šipky za páčku pro dálkové odjišťování na levé >>> **obr. 98** ① nebo pravé ② straně zadního opěradla. Odblokovávaná část zadní sedadlové lavice se nyní sklopí automaticky směrem dopředu.
- Popřípadě nyní zavřete zadní víko.

Opěradlo zadního sedadla je odjištěné při viditelném červeném indikátoru tlačítka >>> **obr. 90** ②.

Osvětlení

Osvětlení vozidla

Kontrolky



Svítilna žlutě

Existuje úplné nebo částečné poškození osvětlení vozidla.



Svítilna žlutě

Je zapnutá mlhová koncová svítidla.



Svítilna zeleně

Směrová světla vlevo nebo vpravo.

Při závadě některého směrového světla bliká kontrolka dvakrát rychleji.

Zapnutá výstražná světla >>> str. 68.



Svítilna zeleně

Směrová světla přívěsu



Svítilna modře

Jsou zapnuta dálková světla nebo je použita světelná houkačka >>> str. 120.



Svítilna modře

Je zapnut asistent dálkových světel (Light Assist) >>> str. 121.

Tlačítka pro osvětlení a viditelnost



Obr. 99 Přístrojová deska: ovládací prvek světel

Ťuknutím na tlačítko lze volit mezi následujícími funkcemi (svítí příslušná kontrolka):

Zapnutí potkávacích světel.

AUTO Automatické ovládání potkávacích světel a denních jízdních světel.

Zapnutí obrysových světel. Automatické zapínání jízdních světel **AUTO** se aktivuje od rychlosti asi 10 km/h (6 mph).

- Vypnutá světla. Automatické zapínání jízdních světel **AUTO** se aktivuje od rychlosti asi 10 km/h (6 mph) nebo po ujetí vzdálenosti 100 m (0,062 mi).

Kromě toho lze ťuknutím na příslušný symbol aktivovat dále uvedené osvětlovací funkce.

Při aktivaci funkce se příslušný symbol rozsvítí. K deaktivaci je nutné na symbol znova ťuknout.



Zapnutí nebo vypnutí mlhových světlometů.



Zapnutí nebo vypnutí mlhového koncového světla. Kromě toho se rozsvítí v panelu přístrojů kontrolka .



Zapnutí a vypnutí funkce odmrazování čelního skla >>> str. 135.



Zapnutí nebo vypnutí vyhřívání zadního skla >>> str. 135.

Za správné seřízení světlometů a správná jízdní světla vždy zodpovídá řidič.

Obrysová světla

Při zapnutých obrysových světlech svítí obrysové svítidly obou světlometů, určité oblasti koncových svítilen, svítidla osvětlení registrační značky a svítidly tlačítek na přístrojové desce. Automatické ovládání jízdních světel se aktivuje od rychlosti asi 10 km/h (6 mph).

Automatické ovládání jízdních světel **AUTO**

Při aktivovaném automatickém ovládání jízdních světel se za dále uvedených podmínek zapínají osvětlení vozidla a osvětlení přístrojů a spínačů:

- Snímač rozpoznávání světla zaregistroval tmu.
- Jsou delší dobu zapnuté stěrače.

Při zapnutých světlech svítí kontrolka žlutě.

Automatické ovládání jízdních světel je čistě podpůrná funkce a nemůže s dostatečnou přesností podchytit všechny situace, které se během jízdy vyskytnou.

Při příslušném vybavení lze v menu systému infotainmentu pro nastavení vozidla nastavit okamžik pro zapnutí automatického ovládání jízdních světel >>> str. 37.

Světlo Cornering (světlo do zatáčky)

Cornering je doplňková funkce k potkávacím světlům pro zlepšení bočního osvětlení vozovky při jízdě nízkou rychlostí v ostrých zatáčkách.

Při zapnutých potkávacích světlech se statické světlo do zatáčky zapíná při rychlosti nižší než 40 km/h (25 mph) nebo ve velmi ostrých zatáčkách.

- Při natočení volantu nebo zapnutí směrových světel se postupně rozsvítí příslušný mlhový světlomet. Po otočení volantu nazpět se světlo *Cornering* postupně vypne.

- Při couvání svítí oba mlhové světlometry současně.

Denní jízdní světla

Denní jízdní světla mohou zvýšit viditelnost vozidla při jízdě za dne a zapínají se při zapnutí zapalování automaticky (při rozpoznání jasnosti).

Dálniční světla

Dálniční světla jsou k dispozici u vozidel vybavených LED světlometry High.

Zapnutí a vypnutí funkce lze provádět prostřednictvím příslušného menu systému infotainmentu.

- **Aktivace:** Je-li rychlost vozidla déle než 10 sekund vyšší než 110 km/h (68 mph), posune se kužel potkávacích světel nepatrně směrem nahoru, aby se zlepšil dohled řidiče.

- **Deaktivace:** Klesne-li rychlost vozidla pod 100 km/h (62 mph), vrátí se kužel potkávacích světel nazpět do normální polohy.

Výstražné tóny při nevypnutých světlech

Při vypnutém zapalování a otevřených dveřích řidiče zazní za dále uvedených podmínek výstražné tóny: upozorňuje to řidiče, aby vypnul světla.

- Při zapnutých obrysových světlech

>>> str. 120.

- Při zapnuté kontrolce \Rightarrow nebo \Downarrow .

Při zapnutých světlech pro rozloučení (funkce "Coming Home") při opouštění vozidla výstražný tón jako upozornění na ještě zapnutá světla nezazní.

POZOR

Je-li vozovka špatně osvětlená a ostatní účastníci provozu nemohou nebo jen obtížně mohou vozidlo rozpoznat, existuje nebezpečí nehody.

- Automatické ovládání jízdních světel (AUTO) zapíná potkávací světla pouze při změnách jasnosti a ne například nikoli při mlze.

POZOR

Obrysová světla nebo denní jízdní světla nemají dostatečnou jasnost pro dostatečné osvětlení vozovky a zajištění viditelnosti pro jiné účastníky provozu.

- Při tmě, dešti nebo špatné viditelnosti vždy zapněte potkávací světla.

- Při špatném osvětlení vozovky v důsledku špatných povětrnostních nebo světelných poměrů se nikdy nesmí jet s denními jízdními světlými.

POZOR

Příliš vysoko nastavené světlometry a nesprávné používání dálkových světel mohou jiné účastníky silničního provozu rozptýlit a oslnit. To může způsobit nehody a těžká zranění.

- Dbejte, aby byly světlometry správně nastavené.



Tip

- Při používání osvětlení vozidla dodržujte specifické zákonné předpisy jednotlivých zemí.
- Jízdní světla svítí pouze při zapnutém zapalování. Při vypnutí zapalování se automaticky zapnou obrysová světla.
- Světlo mlhové koncové svítliny může oslňovat účastníky provozu za vozidlem. Používejte proto mlhovou koncovou svítlinu pouze při velmi špatné viditelnosti.
- Když jsou světla vypnutá nebo se nacházejí na nastavení AUTO nebo \Rightarrow a zapnou se světla pro špatné počasí, rozsvítí se nezávisle na jasnosti okolí také potkávací světla.

Páčka směrových a dálkových světel

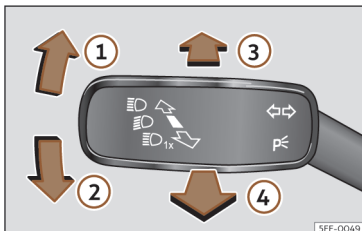

Obr. 100 Páčka směrových a dálkových světel (závisí na vybavení).

Přesuňte páčku do požadované polohy:

- 1 Pravá směrová světla nebo parkovací světla vpravo (vypnuté zapalování).
- 2 Levá směrová světla nebo parkovací světla vlevo (vypnuté zapalování).
- 3 Zapnutí dálkových světel. V panelu přístrojů se rozsvítí kontrolka D .
- 4 Dokud je páčka přitažená, je zapnuta světelná houkačka. V panelu přístrojů se rozsvítí kontrolka D .

K vypnutí aktuální funkce uveďte páčku do základní polohy.

Komfortní blikání

Při zapnutém zapalování pohněte páčkou pouze až k bodu zvýšeného odporu směrem nahoru nebo dolů a potom ji uvolněte. Směrová světla třikrát bliknou.

K předčasnému vypnutí komfortního blikání je třeba páčkou ihned pohnout v opačném směru až k bodu zvýšeného odporu a potom ji uvolnit.

Funkci komfortního blikání lze zapnout a vypnout v systému infotainmentu v menu pro nastavení vozidla >>> str. 37.

Parkovací světla P

Parkovací světla svítí jen při vypnutém zapalování. Jsou-li tato světla zapnutá, zní při otevřených dveřích řidiče výstražný tón.

- Vypněte zapalování.
- Stlačte páčku směrových světel směrem nahoru nebo dolů.

Při zapnutých parkovacích světlech svítí na příslušné straně vozidla vpředu obrysová světla a vzadu koncové světlo.

Oboustranná parkovací světla

- Vypněte zapalování.
- Stiskněte tlačítko D , aby se zvolilo \Rightarrow .
- Zamkněte zvenku vozidlo.

Zapnou se vždy pouze obrysová světla obou světlotmetů a částečně zadní svítliny.

POZOR

Používejte směrová světla správným způsobem, nepoužívejte je nebo nezapomínejte je vypínat tak, abyste měli ostatní účastníky provozu. To může způsobit nehody a těžká zranění.

- Zapínejte ukazatele směru jízdy (směrová světla) vždy včas, dřív než změníte jízdní pruh, budete předjíždět nebo se otáčet.
- Pokud změnu jízdního pruhu, předjíždění nebo otáčení ukončíte, ukazatel směru jízdy (směrové světlo) vypněte.

⚠ POZOR

Nesprávné používání dálkových světel může způsobit nehody a těžká zranění, protože dálková světla mohou rozptýlit a oslnit ostatní účastníky silničního provozu.

i Tip

- Když při použité páčce směrových světel vypnete zapalování, zazní v případě otevřených dveří řidiče výstražný zvukový signál. Upozorní Vás to na to, že je nutné směrová světla vypnout, pokud nechcete zapnout parkovací světla na jedné straně.
- Pokud jsou komfortní blikáče zapnuty (bliká třikrát) a aktivuje se komfortní blikáč na jiné straně, přestane aktivní strana blikat a bliká pouze jednou na nově zvolené straně.
- Ukazatel směru jízdy (směrové světlo) pracuje jen při zapnutém zapalování. Výstražná světla fungují i při vypnutém zapalování.
- Dálková světla lze zapnout pouze při zapnutých potkávacích světlech.
- Pokud má ukazatel směru jízdy (směrové světlo) přívěsu závadu, neblíkají ukazatele směru jízdy vozidla s dvojitou rychlostí, ale přestane blikat kontrolka (ukazatele směru jízdy přívěsu).
- Při chladných, resp. vlhkých povětrnostních podmínkách se mohou světlomety, jakož i zadní svítlny a směrová světla přechodně zamlžit. Tento jev je normální a neovlivňuje životnost osvětlovacích prvků vozidla.

- Když jste zapnuli pravá nebo levá směrová světla a potom vypnete zapalování, parkovací světla se automaticky nezapnou.

Asistent dálkových světel (Light Assist)

Asistent dálkových světel automaticky brání oslnění řidičů protijedoucích a vpředu jedoucích vozidel. Kromě toho registruje asistent dálkových světel osvětlené oblasti a vypíná dálková světla například při průjezdu obcí.

V rámci svých omezení asistent v závislosti na podmínkách okolí a provozu automaticky zapíná a vypíná dálková světla >>> .

Rozšířený asistent dálkových světel (Matrix LED)

Rozšířený asistent dálkových světel zajišťuje maximální osvětlení silnice a jejího okraje. Současně brání oslnění vpředu jedoucích a protijedoucích vozidel.

Systém používá k rozpoznávání jiných účastníků provozu kameru a vypíná specifickým způsobem určité oblasti rozdělování světla. Nemůže-li systém zabránit oslnění jiných účastníků provozu, dálková světla zcela vypne.



Tento vyspělý asistent dálkových světel normálně rozpoznává osvětlené oblasti měst a při jejich průjezdu dálková světla vypíná.

V rámci mezi systému asistent dálkových světel dálková světla vždy podle podmínek okolí, dopravní situace a rychlosti jízdy automaticky zapíná a vypíná.

Zdokonaleného asistenta dálkových světel lze aktivovat nebo deaktivovat v nastavování vozidla v systému infotainmentu.

 (A) Zapnutí asistenta dálkových světel nebo rozšířeného asistenta dálkových světel (Matrix-LED)

- Zapněte zapalování a zrušte režim **AUTO** na spínači světel >>> **obr. 99**.
- Stlačte páčku směrových a dálkových světel z výchozí polohy směrem dopředu >>> **obr. 100** .

Při zapnutém asistentu dálkových světlech svítí na displeji panelu přístrojů kontrolka . Při zapnutých dálkových světlech svítí v panelu přístrojů modrá kontrolka .

Vypnutí asistenta dálkových světel nebo rozšířeného asistenta dálkových světel (Matrix-LED)

- Vypněte režim **AUTO** na spínači světel >>> **obr. 99**.
- **NEBO:** Při zapnutém asistentu dálkových světlech zatáhněte za páčku směrových a dálkových světel směrem dozadu >>> **obr. 100** .

- **NEBO:** Je-li asistent dálkových světel zapnutý, ale dálková světla **nejsou** aktivovaná, ťukněte na páčku směrových a dálkových světel směrem dopředu, aby se dálková světla zapnula ručně. Zatlačte páčku směrových a dálkových světel směrem dozadu, aby se popřípadě dálková světla ručně vypnula.
- **NEBO:** Vypněte zapalování.

Meze systému

V dále uvedených případech je nutné dálková světla vypínat ručně, protože asistent dálkových světel dálková světla nevypne nebo je nevypne včas:

- V případě špatně osvětlených silnic a dopravních značek se silným odrazem světla.
- Při setkání s nedostatečně osvětlenými účastníky provozu, jako jsou např. chodci nebo cyklisté.
- V úzkých zatáčkách, v blízkosti silných stoupaní nebo klesání, v jejichž důsledku částečně není provoz v protisměru vidět.
- U protijedoucích vozidel na silnici se středovými svodidly, pokud má řidič velký rozhled přes svodidla, např. u nákladních vozidel.
- V mlze, při sněhu a velké intenzitě deště.
- V případě prachových nebo písečných vánic.
- Při poškození čelního skla v místě oblasti výhledu kamery.

- V případě zamlžení nebo znečištění oblasti výhledu kamery nebo jejího zakrytí nálepkami, sněhem nebo ledem.
- V případě funkční závady kamery nebo přerušení proudového napájení.

⚠ POZOR

Zvýšený komfort s asistentem dálkových světel Vás nesmí zlákat k tomu, abyste při jízdě riskovali. Systém nemůže nahradit pozornost řidiče.

- Vy sami jste odpovědní za přizpůsobení dálkového světla vždy světelným podmínkám, viditelnosti a provozu.
- Regulace dálkových světel nemusí správně rozpoznat všechny jízdní situace a při určitých situacích může fungovat jen omezeně.
- Pokud je oblast výhledu kamery znečištěná, zakrytá nebo poškozená, může to narušit funkci regulace dálkových světel. To platí také, pokud se osvětlovací zařízení vozidla změní např. umístěním dodatečných světlometů.

⚠ VÝSTRAHA

Dodržujte následující pokyny, abyste neovlivnili funkci systému:

- Oblast výhledu kamery pravidelně čistěte a odstraňujte z něj sniž a led.
- Nezakrývejte oblast výhledu kamery.
- Zajistěte, aby čelní sklo nebylo v oblasti výhledu kamery poškozené.

Tip

- Světelnou houkačku lze kdykoli ručně zapnout nebo vypnout pomocí páčky směrových a dálkových světel >>> str. 120.
- Nacházejí-li se v oblasti s vlivem na kameru světlo vyzařující objekty, například přenosný navigační systém, může být provoz asistenta dálkových světel narušen.

Funkce “Coming Home” a “Leaving Home” (orientační osvětlení)

Pomocí funkcí “Coming Home” a “Leaving Home” se osvětluje bezprostřední okolí vozidla při nastupování nebo vystupování za tmy.

Toto osvětlení je automaticky ovládáno prostřednictvím snímače světla.

Zapnutí osvětlení “Leaving home”

- Odemkněte vozidla (je-li aktivováno automatické ovládání jízdních světel **AUTO** a snímač světla registruje tmu).

Vypnutí osvětlení “Leaving Home”

- Osvětlení se vypne automaticky po uplynutí nastavené doby doběhu svícení.
- **NEBO:** Zamkněte vozidlo.
- **NEBO:** Opakovaně ťukajte na spínač světel, až se v panelu přístrojů objeví nastavení **OFF**.
- **NEBO:** Zapněte zapalování.

Zapnutí osvětlení “Coming Home”

- Vypněte zapalování.

Osvětlení “Leaving Home” se zapne, když je aktivováno automatické ovládání jízdních světel **AUTO** a snímač světla registruje tmu.

Doba doběhu se zahájí při zavření posledních dveří vozidla nebo víka zavazadlového prostoru.

Vypnutí osvětlení “Leaving Home”

- Osvětlení se vypne automaticky po uplynutí nastavené doby doběhu svícení.
- **NEBO:** Vypne se automaticky, když jsou 30 sekund po aktivaci funkce ještě stále otevřené některé ze dveří vozidla nebo víko zavazadlového prostoru.
- **NEBO:** Opakovaně Źukejte na spínač světel, až se v panelu přístrojů objeví nastavení **OFF**.
- **NEBO:** Zapněte zapalování.

Nastavení funkcí “Coming Home” a “Leaving Home”

V menu systému infotainmentu pro nastavení vozidla lze nastavovat délku doby doběhu svícení a funkci zapínat nebo vypínat >>> str. 37.

Dynamická regulace dosahu světel

Dosah světlometů se při jejich zapnutí automaticky přizpůsobuje stavu naložení vozidla.

POZOR

Když je dynamická regulace dosahu světel poškozena nebo řádně nefunguje, mohly by světlometry jiné účastníky provozu oslňovat nebo odvádět jejich pozornost. To může způsobit nehody a těžká zranění.

- Vyhleďte ihned odborný servis a nechte dynamickou regulaci dosahu světel zkontrolovat.

Jízda v zahraničí

Světlý kužel potkávacích světel je asymetrický, takže intenzivněji osvětluje okraj silnice na té straně, po které jedete.

Pokud vozidlo vyrobené pro zemi s pravostranným provozem jezdí v zemi s levostranným provozem (nebo obráceně), je normálně nutné zakrýt část skla světlometu přínavou maskou nebo nastavovat světlometry, aby nebyli ostatní účastníci provozu oslňováni.

Pro tyto případy předepíše příslušná norma specifické světelné hodnoty, které musejí být v určitých bodech rozdělení jasu dodržovány. Tato světla se také označují jako “zahraniční světla”.

Rozdělování světla světlometů umožňuje dodržení pro “zahraniční světla” specifických hodnot, aniž by bylo nutné používat polepovací fólie nebo měnit nastavení světel.

Tip

“Zahraniční” světla se smějí používat pouze dočasně. Pokud plánujete delší pobyt v některé zemi s levostranným provozem, musíte pro přestavení světlometů vyhledat autorizovaného servisního partnera.

Vnitřní svítidly

Osvětlení panelu přístrojů, obrazovky a spínačů

Intenzitu osvětlení přístrojů a spínačů lze nastavovat v menu pro nastavení vozidla v systému infotainmentu >>> str. 37.

Nastavená intenzita se automaticky přizpůsobuje změněné okolní jasnosti ve vozidle.

Je-li zapnuté automatické ovládání jízdních světel **AUTO**, zapíná nebo vypíná snímač automaticky v závislosti na jasnosti okolí potkávací světla, jakož osvětlení přístrojů a spínačů.

V některých případech, například při projíždění tunelu bez zapnutého automatického ovládání jízdních světel **AUTO**, může dojít k tomu, že se osvětlení panelu přístrojů zcela vypne. Účelem této funkce je poskytnutí pokynu pro řidiče, aby zapnul potkávací světla. Pokud by bylo Vaše vozidlo vybavené digitálním panelem přístrojů, objeví se v panelu přístrojů pokyn **Zapnout světla**.

Vnitřní a čtecí svítilny



Obr. 101 Výřez stropního panelu: vnitřní osvětlení vpředu.

 Zapnutí nebo vypnutí vnitřních svítilen.

 **OFF** Kontaktní spínač dveří. Vnitřní svítilny se automaticky zapínají při odemknutí vozidla, otevření některých dveří nebo vypnutí zapalování. Světlo zhasne několik sekund po zavření všech dveří, při zamknutí vozidla nebo při zapnutí zapalování.

Čtecí svítilna

Čtecí svítilna je ovládána dotykem, každá rozptylná čočka se zapíná a vypíná samostatně stisknutím v příslušné střední oblasti. Kromě toho lze podle vynaloženého tlaku nastavovat intenzitu světla.

Mají-li se obě rozptylné čočky zapnout společně, ťukněte na symbol  >>> **obr. 101**.

Osvětlení odkládacích přihrádek a zavazadlového prostoru

Při otevření a zavření odkládací přihrádky spolujezdce a víka zavazadlového prostoru se automaticky zapne, resp. vypne příslušné osvětlení.

Osvětlení prostoru nohou

Osvětlení prostoru nohou pod přístrojovou deskou (strana řidiče a spolujezdce) se zapne při otevření dveří a během jízdy zmenší svoji intenzitu. Jasnost osvětlení prostoru nohou lze nastavovat prostřednictvím menu v systému infotainmentu pomocí funkčního tlačítka  **Ambientní osvětlení** >>> str. 37.

Tip

Čtecí svítilny se vypínají po zavření a zamknutí vozidla nebo několik minut po vypnutí zapalování. Brání se tím vybití vozidlového akumulátoru.

Ambientní osvětlení.



Ambientní osvětlení osvětluje různé oblasti vnitřního prostoru vozidla.

Existují předem definované verze **ambientního osvětlení** >>> **obr. 102**.

Intenzitu osvětlení lze nastavovat prostřednictvím funkčního tlačítka ☀:

Drive Profile Vnitřní prostor vozidla je osvětlován vždy podle nastaveného jízdního profilu.

Individual K nastavení intenzity ambientního osvětlení v každé z oblastí a ke změně barvy v provedeních, která jsou pro osvětlení výplní předních dveří a linky přístrojové desky k dispozici.

Off Vypnutí ambientního osvětlení.

Dodatečné funkce ambientního osvětlení

- **Výstraha pro otevřené dveře:** Výstražná signalizace ve světelném pásu příslušných předních dveří, když nejsou od rychlosti vozidla 10 km/h správně zavřené některé z obou předních dveří.
- **Výstraha pro zablokování zadních oken:** Výstražná signalizace ve světelném pásu příslušných předních dveří, když se použijí tlačítka spouštěčů skel vzadu, skla jsou prostřednictvím bezpečnostního spínače ☒ >>> str. 103 zablokovaná a vozidlo je zamčené (Auto Lock).
- **Signalizace výstražných světel:** Optická signalizace zapnutí výstražných světel v celém světelném pásu ambientního osvětlení.

Obr. 102 Schématické znázornění: ambientní osvětlení.

- **Signalizace při zrychlování:** Optické signalizace v celém světelném pásu ambientního osvětlení během zrychlování. Tato funkce se uplatňuje pouze v jízdním profilu Cupra, pokud bylo aktivováno přiřazení ambientního osvětlení jízdním profilům (Drive Profile).

Signalizace těchto funkcí v ambientním osvětlení lze zapínat a vypínat jak jednotlivě, tak i všechny společně v systému infotainmentu. ☒

> **Ambientní osvětlení** > ⚙ **Nastavení**.

Viditelnost

Stěrače čelního a zadního skla

Páčka stěračů skel

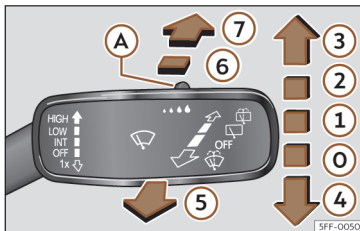

Obr. 103 Ovládání stěračů čelního a zadního skla

Přesuňte páčku do požadované polohy:

OFF ⑦ Vypnuté stěrače skla.

INT ① Intervalový provoz stěrače skla nebo aktivace snímače deště. Intervalové stírání čelního skla se uskutečňuje v závislosti na rychlosti jízdy. Čím je rychlost jízdy vyšší, tím vyšší je stírací frekvence stěrače skla.

LOW ② Pomalé stírání.

HIGH ③ Rychlé stírání.

1x ④ Jednorázové stírání. Při delším stlačení páčky se zvýší frekvence stírání.

⑤ Přitažením páčky se zapne automatické očištění pomocí stěrače a ostřikovače čelního skla. Climatronic zapne na přibližně 30 sekund provoz s cirkulací vzduchu, aby se zabránilo proniknutí zápalu ostřikovací kapaliny do vnitřního prostoru.

⑥ Zapnutí intervalového pro zadního skla. Stěrač zadního skla se zapíná v intervalu asi 6 sekund.

⑦ Při přidržení stlačené páčky se zapne automatické očištění pomocí stěrače a ostřikovače zadního skla.

Ⓐ Spínač k nastavení délky intervalu stírání (vozidla bez snímače rozpoznávání deště a světla) nebo citlivosti snímače deště.

⚠ POZOR

Neexistuje-li dostatečná mrazuvzdornost ostřikovací kapaliny, mohla by na skle zmrznout a bránit výhledu.

- Při nízkých venkovních teplotách nespouštějte stěrače a ostřikovač, dokud nezahřejete čelní sklo systémem topení a větrání. Kapaliny do ostřikovačů může v takových případech namrznout na skle a nebude vidět na cestu.

⚠ POZOR

Opotřebované nebo znečištěné stírací lišty omezují viditelnost a zvyšují nebezpečí nehody a těžkého zranění.

- Lišty stěrače skla, které se nacházejí ve špatném stavu, jsou opotřebované a již nedostatečně čistí sklo vždy vyměňte >>> str. 306.

⚠ VÝSTRAHA

Před zahájením jízdy a před zapnutím zapalování je třeba prověřit dále uvedené body, aby se předešlo poškození skel, lišt stěrače a motoru stěrače.

- Páčka stěračů skla se nachází v klidové poloze.
- Na stěrači skla a na sklech byl odstraněn existující sníh a led.
- Přimrzlé lišty stěrače skla jsou opatrně uvolněné ze skla. CUPRA doporučuje použití k tomu odmrazovací sprej.

⚠ VÝSTRAHA

Nezapínejte stěrače skla v případě suchého skla. Suché stírání lišt stěrače skla může poškodit sklo.



Tip

- Při zastavení vozidla se zapnutým stěračem skla se zařízení dočasně přepne na nejbližší nižší úroveň stírání.
- Když se u stojícího vozidla otevřou dveře řidiče nebo dveře spolujezdce, vrátí se stěrač skla opět do svojí výchozí polohy a vypne se. Když se dveře zavřou nebo se během několika málo sekund pohne páčkou stěračů, stěrač skla se opět zapne.
- V zimě může servisní poloha stěrače skla sloužit k lepší možnosti zvednutí listů stěrače u odstaveného vozidla >>> str. 306.

Funkce stěračů skel

Automatické stírání a ostřikování zadního skla

Stěrač zadního skla se při zapnutém stěračí čelního skla zapne automaticky při zařazení zpátečky. Automatické zapínání stěrače zadního skla při zařazení zpátečky lze zapnout a vypnout v systému infotainmentu v menu pro nastavení vozidla >>> str. 37.



Tip

Po použití ostřikovače skla se během jízdy provádí po přibližně pěti sekundách ještě jedno dodatečné setření "funkce setření kapek". Je-li během 10 sekund po funkci "setření kapek" znovu použita funkce ostřikovače skla, provede se nový čistící proces bez

dodatečného setření. Aby byla funkce "setření kapek" znovu k dispozici, je nutné vypnout a opět zapnout zapalování.



Tip

Případnou překážku u stěrače skla se snaží stěrač odsunout. Když překážka stěrač skla nadále blokuje, stěrač skla se zastaví. Odstraňte překážku a znovu zapněte stěrače.

Snímač rozpoznávání deště a světla

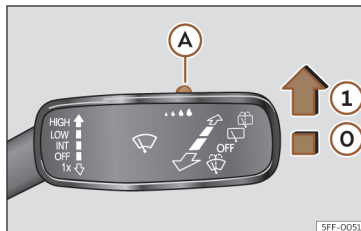

Obr. 104 Páčka stěračů: nastavování snímače deště (A).

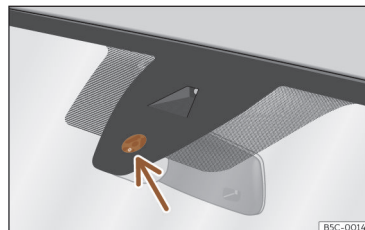

Obr. 105 Citlivá plocha snímače deště.

Aktivovaný snímač deště automaticky reguluje intervaly stírání v závislosti na intenzitě srážek >>> .

Zatlačte páčku do požadované polohy >>> **obr. 104**.

- ⓪ Deaktivovaný snímač deště.
- ① Aktivní snímač deště – automatické stírání v případě potřeby.
- Ⓐ Nastavení citlivosti snímače deště:
 - Nastavení spínače směrem doprava: vysoká citlivost.
 - Nastavení spínače směrem doleva: nízká citlivost.

Po vypnutí a opětovném zapnutí zapalování zůstává snímač deště aktivovaný a při poloze páčky stěračů >>> **obr. 104** ① a rychlosti vyšší než 16 km/h (10 mph) opět funguje.

Nesprávná funkce snímače rozpoznávání deště a světla

Možné příčiny závad a nesprávných interpretací v *oblasti citlivé plochy* >>> **obr. 105** snímače deště jsou mimo jiné tyto:

- **Poškozené lišty stěrače:** Vodní film na poškozených lištách stěrače může prodlužovat aktivační dobu, zpoždňovat intervaly čištění nebo způsobovat rychlé a nepřetržité stírání.
- **Hmyz:** Při přítomnosti hmyzu může docházet k aktivaci stěračů skla.
- **Šmouhy od soli:** V zimě může mít posypová sůl na silnicích za následek mimořádně dlouhé následné stírání až na téměř suchém skle.
- **Nečistoty:** Suchý prach, vosk, povlaky na skle (lotosový efekt) nebo zbytky mycích prostředků (mycí linka) mohou postupně potlačit citlivost snímače deště nebo jej nechávají reagovat později, pomaleji nebo vůbec ne. Citlivou plochu snímače deště >>> **obr. 105** (šipka) pravidelně čistěte a lišty stěrače skla kontrolujte s ohledem na poškození.
- **Prasklina ve skle:** Náraz kamínku aktivuje při zapnutém snímači deště jeden cyklus stírání. Potom snímač deště rozpozná zmenšení citlivé plochy a nastaví se podle toho. Vždy podle intenzity nárazu kamínku se mohou aktivační vlastnosti snímače měnit.

POZOR

Může dojít k tomu, že snímač deště dostatečně neregistruje dešť a nespustí stěrače skla.

- Když voda na čelním skle omezuje výhled, zapněte v případě potřeby stěrač skla včas ručně.

Tip

- Pro odstranění vosků a ochranných nátěrů laku doporučujeme čistič oken s obsahem alkoholu.
- Nenalepujte žádné samolepky do oblasti před snímač deště na čelním skle. To by mohlo vést k funkčním závadám.

Zpětné zrcátko

Všeobecné bezpečnostní pokyny

Prostřednictvím vnějších zpětných zrcátek a vnitřního zpětného zrcátka může řidič vidět za ním jedoucí vozidla a podle toho přizpůsobit svoje chování při jízdě.

K zajištění bezpečné jízdy musí řidič vnější zpětná zrcátka a vnitřní zpětné zrcátko před jízdou příslušně nastavit.

Při pohledu přes vnější zpětná zrcátka a vnitřní zpětné zrcátko přehlédnout celou oblast za vozidlem a vedle něj. Tyto oblasti, které se na-

cházejí mimo zorné pole, jsou označovány jako mrtvý úhel. V prostoru mrtvého úhlu se mohou nacházet jiní účastníci provozu a objekty.

POZOR

Nastavováním vnějších a vnitřních zpětných zrcátek během jízdy může být odváděna pozornost řidiče. To může mít za následek nehody a závažná poranění.

- Nastavení vnějších a vnitřních zpětných zrcátek provádějte pouze u stojícího vozidla.
- Při zaparkování, změně jízdního pruhu, předjíždění nebo odbočování je stále nutné sledovat okolí vozidla, protože se jiní účastníci provozu a objekty mohou nacházet v prostoru mrtvého úhlu.
- Vždy zajistěte, aby byla zpětná zrcátka řádně nastavena a výhled směrem dozadu nebyl omezován ledem, sněhem, zamlženými skly nebo nějakými předměty.

POZOR

Když se odstup od vřadu jedoucích vozidel nepřesně odhaduje, může docházet k nehodám a vážným zraněním.

- Vyklenuté plochy zrcátek (konvexní nebo asférické) zvětšují zorné pole a mají za následek, že se objekty v zrcátku zdají zmenšené a více vzdálené.

- Vyklenutými plochami zrcátek vytvořený obraz nedovoluje přesný odhad vzdálenosti od vzadu jedoucích vozidel, takže jejich použití při změně jízdního pruhu může mít za následek nehody a těžká zranění.
- Proto podle možnosti vždy používejte k přesnému určení vzdálenosti od vzadu jedoucích vozidel nebo za Vámi se nacházejících objektů vnitřní zpětné zrcátko.
- Zajistěte, aby stále existoval dostatečný výhled směrem dozadu.

⚠ POZOR

Automaticky zclonitelná zpětná zrcátka obsahují tekutý elektrolyt, který může z prasklého skla zrcátka vytéci.

- Vytékající elektrolyt může podráždit kůži, oči a dýchací orgány, především pak u osob s astmatem nebo podobnými nemocemi. Nadechněte v takovém případě dostatečné množství čerstvého vzduchu a opusťte vozidlo. Pokud by to nebylo možné, otevřete všechna okna a dveře.
- Při kontaktu kůže a očí s tekutým elektrolytem je třeba ihned postižené místo alespoň po dobu 15 minut dostatečně oplachovat vodou a vyhledat lékaře.
- Pokud by tekutý elektrolyt přišel do kontaktu s botami nebo částmi oděvu, je třeba postižené místo ihned po dobu alespoň 15 minut dostatečně oplachovat vodou. Před opětovným nošením je třeba postižené boty nebo části oděvu důkladně vyčistit.

- Při polknutí tekutého elektrolytu je třeba ihned po dobu alespoň 15 minut dostatečně proplachovat ústa vodou. Nevyvolávejte při tom zvracení, pokud to lékař nedoporučí. Vyhleďte okamžitě lékaře.

⚠ VÝSTRAHA

Pokud by se sklo automaticky zclonitelného zpětného zrcátka poškodilo, může vytéci tekutý elektrolyt. Tato kapalina poškozuje plastové povrchy. Kapalínu co možná nejrychleji odstraňte, například mokrou houbou.

Vnitřní zpětné zrcátko

Automaticky zclonitelné vnitřní zpětné zrcátko

Při zapnutém zapalování zjišťují snímače zpětného zrcátka dopad světla zezadu a zepředu.

Vnitřní zpětné zrcátko se vždy podle naměřených hodnot automaticky zclonňuje.

Když se dopadu světla na snímače zabrání nebo se dopad světla přeruší, například prostřednictvím sluneční rolety nebo zavěšených předmětů, automaticky zclonitelné vnitřní zpětné zrcátko nefunguje nebo funguje nesprávně. Rovněž tak může funkci snímačů narušit použití v blízkosti automaticky zclonitelného vnitřního zpětného zrcátka upevňených přenosných navigačních přístrojů >>> ⚠.

Funkce automaticky zclonitelného vnitřního zpětného zrcátka se může v určitých situacích deaktivovat, například při zařazení zpátečky.

⚠ POZOR

Světlo na displeji přenosných navigačních přístrojů může být příčinou funkčních závad automaticky zclonitelného vnitřního zpětného zrcátka a mít za následek nehody s těžkým zraněním.

- V důsledku funkčních závad automaticky zclonitelného vnitřního zpětného zrcátka může také dojít k tomu, že vnitřní zpětné zrcátko nelze použít k přesnému výpočtu vzdálenosti vzadu jedoucích vozidel nebo za Vámi se nacházejících objektů.

Nastavení vnějších zpětných zrcátek

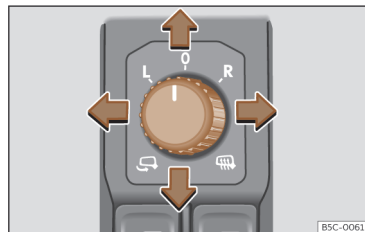

Obr. 106 Výřez dveří řidiče: ovládání vnějších zpětných zrcátek.

Otočte ovladač do příslušné polohy.

L/R V požadované poloze můžete pomocí otočného ovladače přestavit do požadovaného směru vnější zpětné zrcátko na straně řidiče (**L**, vlevo) a na straně spolujezdce (**R**, vpravo).

 Vždy podle vybavení se vnější zpětná zrcátka nezávisle na okolní teplotě vyhřívají.

 Zaklopené zpětných zrcátek >>> .

0 Vnější zpětná zrcátka nelze nastavovat a všechny funkce jsou deaktivované.

Aktivace nastavování vnějších zpětných zrcátek

V systému infotainmentu v menu pro nastavení vozidla lze zapínat a vypínat pro vnější zpětná zrcátka následující funkce >>> str. 37.

Synchronizované přestavování vnějších zpětných zrcátek

Při synchronizovaném nastavování vnějších zpětných zrcátek je pravé zrcátko nastavováno souběžně s levým vnějším zpětným zrcátkem.

- Otočte otočný ovladač do polohy **L**¹⁾.

- Nastavte levé vnější zpětné zrcátko. Současně (synchronně) se nastaví pravé vnější zpětné zrcátko.

- Popřípadě nastavení pravého vnějšího zpětného zrcátka upravte. Otočte otočný ovladač do polohy **R**¹⁾.

Zaklápění vnějších zpětných zrcátek při zamknutí vozidla

Když se vozidlo zvenku zamkne nebo odemkne, mohou se vnější zpětná zrcátka vždy podle vybavení automaticky zaklopit nebo vykllopit. Otočný ovladač se musí při tom nacházet v poloze , **L**, **R** nebo **0**.

Když se otočný ovladač elektricky přestavitelných vnějších zpětných zrcátek nachází v poloze pro zaklopení, zůstávají vnější zpětná zrcátka zaklopená.

Paměťová funkce

Pomocí paměťových tlačítek >>> str. 115 lze nastavení vnějších zpětných zrcátek ukládat a vyvolávat.

Nastavení se také ukládají pod uživatelským účtem služeb online ²⁾.

Oložení nastavení vnějšího zpětného zrcátka na straně spolujezdce pro jízdu dozadu do paměti

- Zapněte zapalování.
- V systému infotainmentu zvolte  > **Vozidlo** > **Zvenku** > **Zrcátka** >>> str. 37.

- Na spínači zvolte polohu **R**¹⁾.
- Zařaďte zpátečku.
- Nastavte vnější zpětné zrcátko na straně spolujezdce tak, aby například bylo možné době vidět oblast hrany obrubníku.
- Vysuňte zpátečku.
- Nové nastavení vnějšího zrcátka se uloží.

Aktivace polohy vnějšího zrcátka na straně spolujezdce pro jízdu dozadu

- Otočte otočný ovladač nastavování vnějších zpětných zrcátek do polohy **R**¹⁾.
- Při zapnutém zapalování zařaďte zpátečku. Pravé vnější zpětné zrcátko přejde do uložené polohy.

Vnější zpětné zrcátko na straně spolujezdce opustí pro jízdu dozadu uloženou polohu při jízdě dopředu rychlostí vyšší než přibližně 15 km/h (9 mph) nebo při otočení ovladače z polohy **R** do některé jiné polohy.

¹⁾ U vozidel s volantem na pravé straně je nastavování symetrické.

²⁾ Není dostupné na všech trzích.

⚠ POZOR

Neopatrné zaklápění a vyklápění vnějších zpětných zrcátek může být příčinou poranění.

- Vnější zpětná zrcátka vyklápějte nebo zaklápějte pouze tehdy, když se ve funkční oblasti nikdo nenachází.
- Dbejte vždy na to, aby se mezi vnější zpětné zrcátko a patku zrcátka nepřiskříply při pohybu zrcátka prsty.

⚠ VÝSTRAHA

- Před mytím vozidla v automatické myčce byste měli vnější zpětná zrcátka zaklopit, aby se nepoškodila.
- Elektricky zaklopitelná zrcátka se v žádném případě nesmějí ovládat rukou, nýbrž pouze elektricky, protože by se jinak mohlo poškodit jejich elektrické ovládání.

🌸 Poznámka ve vztahu k životnímu prostředí

Nenechávejte vyhřívání vnějších zpětných zrcátek zapnuté déle, než je nutné. Jinak se zbytečně spotřebovává energie.

📘 Tip

V případě závady elektrického nastavování lze obě plochy zrcátka nastavit ručně zatlačením na okraj.

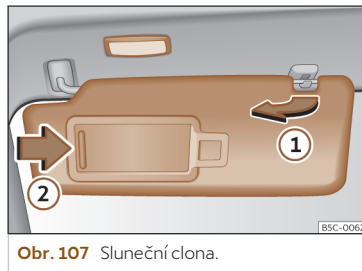
Protisluneční ochrana**Sluneční clony**

Obr. 107 Sluneční clona.

Možnosti přestavování slunečních clon řidiče a spolujezdce

- Sklopte sluneční clonu k čelnímu sklu.
- Sluneční clonu je možné vyjmout z uchycení a otočit směrem ke dveřím >>> obr. 107 ①.
- Sluneční clonu přikloněnou ke dveřím posuňte v podélném směru dozadu.

Ve sluneční cloně se nachází za krytem kosmetické zrcátko. Při posunutí krytu ② se rozsvítí svítlna.

Svítlna zhasne po zpětném zasunutí krytu kosmetického zrcátka nebo sklopení sluneční clony směrem nahoru.

⚠ POZOR

Sluneční clony sklopené dolů mohou snížit výhled.

- Sluneční clony vždy dejte zpět do držáků, pokud již nejsou potřeba.

📘 Tip

Světlo nad sluneční clonou za určitých podmínek zhasne automaticky po několika minutách. Brání se tím vybití vozidlového akumulátoru.



Klimatizování

Topení, větrání, chlazení

Úvod

Třízónová klimatizace **Climatronic** vytápí, větrá, ochlazuje a odvlhčuje vnitřní prostor a rozděluje jej na tři nezávislé klimatizační zóny (řidič, spolujezdec a zadní prostor).

Klimatizaci lze zapínat různými způsoby:

- Stiskněte  v menu Klimatizování >>> str. 135.
- **NEBO:** Stiskněte  v menu Klimatizování >>> str. 135 nebo na spínači světel >>> str. 118.
- **NEBO:** Změňte požadovanou teplotu.
- **NEBO:** Stiskněte **AUTO**

Některé funkce a záložky menu závisejí na vybavení.

Hospodárné používání klimatizace

Při zapnutí klimatizaci může v důsledku provozu kompresoru docházet ke zvýšené spotřebě paliva (spalovací motory) nebo elektrického proudu (hybridní a elektrický režim).

Funkce klimatizace je neúčinnější při zavřených oknech a skleněné střeše. Když je však vnitřní prostor stojícího vozidla silně zahřátý

slunečním zářením, může proces ochlazení urychlit krátkodobé otevření oken a skleněné střešky.

Ovládání klimatizace prostřednictvím hlasových příkazů

Vždy podle vybavení lze některé funkce klimatizace ovládat prostřednictvím hlasového příkazu >>> str. 251.

Rozpoznávání cestujících¹⁾

Prostřednictvím funkce rozpoznávání cestujících pro přední sedadla nebo zadní sedadla se pro neobsazená sedadla omezuje klimatizování příslušné zóny, aby se zmenšila spotřeba energie ve vozidle.

Při zapnutém zapalování vozidlo rozpozná, zda se na některém sedadle vozidla nachází cestující.

Omezení klimatizování je signalizováno následovně:

- **Klimatizační zóna pro cestující vpředu:** V nastavení teploty pro spolujezdcu se místo zvolené teploty zobrazuje **ECO**.
- **Oblast vzadu:** V nastavení teploty pro zadní oblast se místo zvolené teploty zobrazuje **ECO**. Omezení klimatizování se také zobrazuje na ovládacím prvku v zadní oblasti.

Funkce dosaženého procentního podílu klimatizování

Signalizuje, kolik ještě chybí k dosažení požadované komfortní teploty.

Potom se na displeji zobrazí údaj 100 %. Je k dispozici signalizace pro oblast řidiče a další pro oblast spolujezdcu.

prachový a pylový filtr

Prachový a pylový filtr s vložkou s aktivním uhlím snižuje znečištění do vnitřního prostoru vozidla vnikajícího vnějšího vzduchu.

Prachový a pylový filtr se musí pravidelně měnit, aby neměl vliv na výkon klimatizace.

Jestliže účinnost filtru provozem vozidla v silně znečištěném ovzduší klesne, je nutné filtr vyměnit i mezi stanovenými servisními prohlídkami.

Hubice výstupu vzduchu

K dosažení dostatečného výkonu topení, chlazení a přívodu vzduchu do vnitřního prostoru vozidla by měly výstupní hubice vzduchu zůstat otevřené.

Další nenastavitelné výstupní hubice vzduchu se nacházejí v přístrojové desce, v prostorách nohou a v zadní oblasti vnitřního prostoru vozidla.

¹⁾ Platí pro hybridní vozidla.

⚠ POZOR

Špatné podmínky viditelnosti skrze okenní skla zvyšují nebezpečí nárazu a nehody, které mohou způsobit těžká zranění.

- Vždy se ujistěte, že je ze všech okenních skel odstraněn led, sníh a zamlžení, abyste měli dobrý výhled ven.
- Odjíždějte teprve po očištění skel všech oken.
- Vždy se ujistěte, že jsou klimatizace a vyhřívání zadního skla správně používány, abyste měli dobrý výhled ven.
- Nikdy nepoužívejte po delší dobu cirkulační provoz. Při vypnutém chlazení v cirkulačním provozu se mohou okna velmi rychle zamlžit a podstatně omezit výhled ven.
- Není-li již zapotřebí, cirkulační provoz vypněte.

⚠ VÝSTRAHA

Z hubic vystupující vzduch může potraviny, léky nebo jiné na chlad, resp. teplo citlivé předměty poškodit nebo znehodnotit.

- Před hubice výstupu vzduchu nikdy neumísťujte potraviny, léky nebo jiné na chlad, resp. teplo citlivé předměty.

i Tip

- Při vypnutém chlazení se nasávaný vnější vzduch neodvlhčuje. Aby se předešlo zamřívání skel, doporučuje CUPRA ponechat chlazení zapnuté. Ťukněte kvůli tomu na funkční tlačítko **A/C**. Symbol by se měl rozsvítit.
- Maximálního topného výkonu a rychlého odmrazení skel můžete docílit, až když teplota motoru dosáhne provozní hodnoty.
- Abyste neomezili topný, resp. chladicí výkon a zamezili zamřívání skel, nesmí být proud vzduchu před čelním sklem zanesen ledem, sněhem nebo listím.
- Vzduch vycházející z hubice výstupu vzduchu ventilační soustavy a proudící do celého interiéru uniká přítom existujícími odvětrávacími štěrbinami do zavazadlového prostoru. Proto nesmí být tyto odvětrávací štěrbinové zábrany zakryty žádnými předměty.
- Doporučuje se, klimatizaci minimálně jednou za měsíc zapnout, aby se namazala těsnění a spojovací místa zařízení a tím se zabránilo vzniku netěsností. Pokud zjistíte snížení chladicího výkonu, obraťte se na servisního partnera a nechte zařízení přezkontrolovat.
- Jakmile je požadován obzvláště vysoký výkon motoru, kompresor klimatizace se přechodně odpojí.

Ovládací prvky pro Climatronic



Obr. 108 Schématické znázornění: funkce klimatizování.

Řádek klimatizování **A**

Pevná lišta v horní oblasti displeje systému infotainmentu >>> **obr. 108** **A** (i když je deaktivovaná), v ní jsou obsaženy následující klimatické funkce:

CLIMA Stisknutím se lze dostat do menu pro klimatizování >>> str. 135.



Přístup k podmenu pro vyhřívání sedadel >>> str. 137.

Teplota Při pohybu prstu přes čísla zleva směrem doprava nebo obráceně se nastavuje pro příslušnou stranu požadovaná teplota. Ťuknutím na stejná čísla se dostanete do podmenu pro nastavování teploty.

NEBO: Prostřednictvím dotykových oblastí **1** a **2** (modrá/červená) lze teplotu klimatizace nastavit >>> **obr. 108**.



Zapnutí a vypnutí provozu s cirkulací vzduchu >>> str. 136.

Podmenu pro nastavování teploty

+/**-** Ťukněte, aby se nastavila požadovaná teplota pro stranu řidiče a spolujezdce vpředu. K provedení nastavení můžete také přejíždět prstem po liště.

SYNC Převzetí nastavení teploty na straně řidiče pro všechny zóny.

Menu Klimatizování

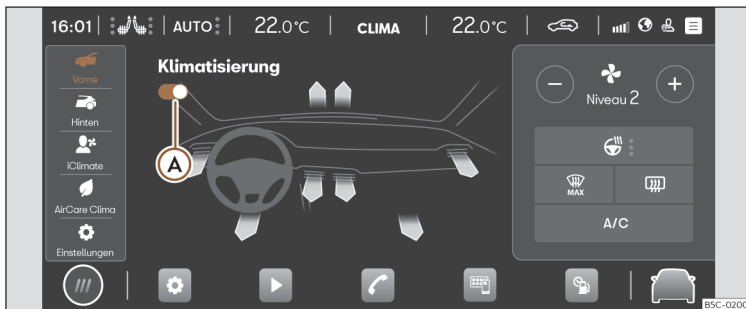

Obr. 109 Schématické znázornění: menu Klimatizování.

V menu Klimatizování se vždy podle vybavení vozidla nacházejí tato podmenu:



Podmenu Vpředu

Podmenu pro klimatizování předního prostoru vozidla s následujícími funkcemi:

Zapnutí a vypnutí klimatizace Climatronic >>> **obr. 109 A**.

Výstupy vzduchu Ťuknutím na u výstupů vzduchu zobrazené šipky se rozdělávání vzduchu provádí do jedné nebo více z následujících oblastí: nohy, horní část těla nebo čelní sklo. Prostřednictvím šipek znázorněná barva neudává teplotu vystupujícího vzduchu, nýbrž požadovanou teplotu v závislosti na podmínkách okolí.

 Ruční nastavení otáček ťuknutím na \oplus nebo \ominus .

 Ruční nastavení vyhřívání volantu s třemi úrovněmi vyhřívání. Ťukněte opakovaně na funkční tlačítko , se dosáhne požadované úrovně vytápění. Kvůli vypnutí stiskněte vícekrát, až již nesvítí žádná LED >>> str. 139.

 Odmrazovací funkce klimatizace Climatronic odstraňuje led a zkondenzovanou vodu z čelního skla. Vzduch se při tom odvlhčuje a ventilátor se nastaví na vyšší úroveň otáček. Je-li tato funkce aktivovaná, deaktivuje se klimatizování pro zadní sedadla.

 Vyhřívání zadního skla se zapíná nebo vypíná při běžícím motoru. Po nejdéle 10 minutách se vypíná automaticky. Mělo by se vypnout, jakmile je sklo opět čisté. Zmenšená spotřeba elektrického proudu se příznivě projeví na spotřebě paliva. Aby se akumulátor zbytečně nezatěžoval, může se vyhřívání zadního skla automaticky přechodně odpojit, dokud se neobnoví normální provozní podmínky.

A/C Zapnutí a vypnutí chladicí a odmlžovací soustavy.



AUTO V tomto režimu reguluje systém teplotu vnitřního prostoru, otáčky ventilátoru a rozvádění vzduchu automaticky pro dosažení optimálního tepelného komfortu. Provozní režim **AUTO** se deaktivuje, jakmile se ručně změní otáčky ventilátoru,

rozdělování vzduchu, funkce odmrazování čelního skla nebo provoz s cirkulací vzduchu.

Otáčky ventilátoru lze v provozním režimu nastavit **AUTO** v profilu klimatizování (*slabě, středně nebo silně*) opakovaným stisknutím funkčního tlačítka **AUTO**. Nastavení klimatických profilů lze provádět také v podmenu Nastavení.



Podmenu Vzadu

Podmenu pro klimatizování zadního prostoru vozidla s následujícími funkcemi:

-  Zapnutí a vypnutí klimatizace Climatronic.
-  Při osvětleném symbolu nelze ze zadního prostoru nastavovat teplotu.
-  \oplus/\ominus Ťukněte, aby se nastavila teplota pro zadní sedadla.

Podmenu iClimate

Podmenu s různými inteligentními a/nebo automatickým funkcemi (v závislosti na verzi):

-  Ohřívání rukou: automaticky přizpůsobuje po určitou dobu funkci klimatizace tak, aby se zahřívala oblast volantu.
-  Chlazení nohou: automaticky přizpůsobuje po určitou dobu funkci klimatizace tak, aby se ochlazoval prostor nohou.
-  Odmlžení čelního skla: automaticky přizpůsobuje po určitou dobu funkci klimatizace tak, aby se odmrazovalo čelní sklo.

 Ohřívání nohou: automaticky přizpůsobuje po určitou dobu funkci klimatizace tak, aby se zahřívala oblast nohou.



 Fresh Air: automaticky přizpůsobuje po určitou dobu funkci klimatizace tak, aby se vnitřní prostor vozidla větral.

 Rychlé ochlazení: automaticky přizpůsobuje po určitou dobu funkci klimatizace tak, aby se vnitřní prostor vozidla chladil.

Podmenu AirCare Clima

Klimatizace obsahuje filtr, který může omezovat pronikání alergenních znečištění.

Při aktivované funkci Air Care je zapnutý cirkulační provoz automaticky a nepřetržitě se reguluje, dokud se nerozpozná nebezpečí zamlžení skel.

- Kliknutím na  se funkce AirCare aktivuje nebo deaktivuje.
- Kliknutím na  se obdrží informace o funkci systému AirCare.

Podmenu Nastavení

Je to podmenu s následujícími funkcemi:

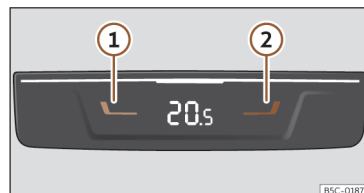

- Klimatizační profily: k nastavení otáček ventilátoru (*slabě, středně nebo silně*) během provozního režimu **AUTO**.
- Inteligentní vyhřívání sedadel: Ťuknutím na  se aktivuje/deaktivuje funkce inteligentního vyhřívání sedadel řidiče a spolujezdce >>> str. 137.

Ovládací prvky vzadu



Obr. 110 Ve středové konzole vzadu: Ovládací prvky pro spolujezdce na zadních sedadlech.

Nastavení teploty

- Pro nastavení teploty pro zadní místa k sezení stisknete tlačítka  a  >>> **obr. 110**.

Cirkulace vzduchu

Provoz s cirkulací vzduchu brání vniknutí vnějšího vzduchu do vnitřního prostoru vozidla.

Při velmi vysokých vnějších teplotách by se měl provoz s cirkulací vzduchu krátce zvolit, aby se vnitřní prostor vozidla rychleji ochladil.

Z bezpečnostních důvodů se provoz s cirkulací vzduchu vypíná, když se stiskne  nebo když snímač rozpozná možnost zamlžení skel.

Zapnutí a vypnutí provozu s cirkulací vzduchu

- K zapnutí nebo vypnutí provozu s cirkulací vzduchu stiskněte tlačítko .

POZOR

Vydýchaný vzduch může vést k rychlé únavě a nesoustředěnosti řidiče, což může způsobit kolizi, nehody a těžká zranění.

- Nikdy nenechávejte ventilátor vypnutý delší dobu ani po delší dobu nepoužívejte provoz s cirkulací vzduchu, protože pak není do vnitřního prostoru přiváděn čerstvý vzduch.

VÝSTRAHA

Ve vozidlech s klimatizací by se při zapnutém provozu s cirkulací vzduchu nemělo kouřit. Kouř se může usazovat na výparník chladičového zařízení a kombinovaném filtru s aktivním uhlím a mít za následek trvalá zatížení zápachem.



Tip



Při velmi vysokých vnějších teplotách zapněte krátce provoz s cirkulací vzduchu, aby se vnitřní prostor rychleji ochladil.

Vyhřívání sedadel

Přední sedadla lze elektricky vyhřívát ve třech úrovních vyhřívání.

Ovládání vyhřívání sedadel

Kliknutím na symbol  klimatizačního řádku >>> obr. 108  se otevře menu vyhřívání sedadel.

- K zapnutí vyhřívání sedadla s nejvyšší úrovní vyhřívání ťukněte na funkční tlačítko pro levé nebo pravé sedadlo.
- Ťukněte opakovaně na funkční tlačítko pro levé nebo pravé sedadlo, až se nastaví požadovaná úroveň.
- K vypnutí vyhřívání sedadla ťukněte opakovaně na funkční tlačítko pro příslušné sedadlo, aby již nesvítila žládná LED.
- Úroveň vyhřívání sedadla lze také nastavit ťuknutím **dvěma** prsty na snímací plošku >>> obr. 108  nebo  (levé nebo pravé sedadlo).

Při opětovném zapnutí zapalování během přibližně 10 minut se pro sedadlo řidiče automaticky aktivuje naposledy nastavená úroveň vyhřívání.

Inteligentní vyhřívání sedadel

Jedná se o inteligentní funkci, která kvůli zvýšení komfortu automaticky reguluje vyhřívání sedadla řidiče a spolujezdce.

K dosažení zcela personalizovaného komfortu se vyhřívání sedadla řidiče a spolujezdce reguluje vzájemně nezávisle.

K získání přístupu k funkci inteligentního vyhřívání sedadel je zapotřebí předem aktivovat službu personalizace pro CUPRA CONNECT >>> str. 231.

- K aktivaci/deaktivaci funkce přejděte do podmenu **Nastavení > Použití inteligentního vyhřívání sedadla řidiče a spolujezdce**.

Funkce inteligentního vyhřívání sedadel potřebuje určitou dobu, aby se seznámila se zvyklostmi uživatele. Zahájení procesu zaučení je signalizováno v podmenu pro vyhřívání sedadel na displeji infotainmentu. Během tohoto procesu je signalizován stav **ZAUČOVÁNÍ** a také jeho postup prostřednictvím ukazatele postupu.

K dosažení správného zaučení zvyklostí by se vyhřívání sedadla mělo nastavovat nejvýše na úroveň 3.

Abyste dosáhlo optimálního provozu automatického vyhřívání sedadla, doporučuje se používat během procesu zaučování rozdílné úrovně vyhřívání.

Zaučování některého použití vyhřívání sedadel se neuskutečňuje, když se zmíněné použití použije bezprostředně po použití vyhřívání sedadla v rámci nezávislého klimatizování¹⁾.

Po ukončení procesu zaučení se zapínání a regulace úrovně vyhřívání uskutečňují automaticky a stav **AUTO** je signalizován v podmenu vyhřívání sedadel.

K provedení optimalizace systémem během automatické regulace poskytované teploty (**AUTO**) nastavte ručně tři úrovně vyhřívání sedadla a funkce se optimalizuje. Optimalizační proces je signalizován v podmenu pro sedadla na displeji infotainmentu (**Optimalizace**).

K vrácení procesu do původního stavu a k novému zahájení doby zaučování otevřete podmenu **Nastavení > Vynulovat profil řidiče / spolujezdce**.

Kdy by se nemělo vyhřívání sedadel zapínat?

Vyskytne-li se některá z následujících okolností, nemělo by se vyhřívání sedadla zapínat:

- Sedadlo je obsazeno osobou s omezenou citlivostí na bolest nebo teplotu.
- Sedadlo je volné.
- Sedadlo je opatřeno ochranným potahem.
- Na sedadle je umístěna dětská sedačka.
- Plocha sedáku je mokrá nebo vlhká.
- Okolní teplota nebo teplota vnitřního prostoru je vyšší než +25°C (77°F).

¹⁾ Platí pouze pro hybridní vozidla (rozšířené nezávislé klimatizování).

⚠ POZOR

Osoby, které kvůli užívání léků, ochrnutí nebo chronickým nemocím (jako cukrovka) nevnímají bolest nebo teplo nebo mají omezené vnímání nebo děti mohou při používání vyhřívání sedadel utrpět popálení zad, zadku nebo nohou.

- Osoby s omezenou vnímavostí bolesti a tepla nesmějí nikdy vyhřívání sedadel používat.
- Pokud se objeví závada v regulaci teploty, vyhledejte odborný servis.

⚠ POZOR

Promáčením čalounění může dojít k chyběmu fungování vyhřívání a zvýšení rizika popálení.

- Mějte na paměti, aby byla plocha sedáku suchá, dřív než vyhřívání sedadla zapnete.
- Nesedějte si na sedadlo ve vlhkém nebo mokřém oblečení.
- Neodkládejte na sedadlo žádné vlhké nebo mokré předměty a části oblečení.
- Nevylíjte na sedadlo žádné tekutiny.

⚠ VÝSTRAHA

- Abyste nepoškodili topné prvky vyhřívání sedadel, neklekejte na sedadla ani je jiným způsobem bodově nezatěžujte.
- Kapaliny, ostré předměty a izolační materiály (např. potah sedadla pro děti) mohou vyhřívání sedadel poškodit.
- V případě zápachu vyhřívání okamžitě vypněte a odvezte ke kontrole do odborného servisu.
- Když se původní potahy sedadla nahradí jiným materiálem, může se vyhřívání sedadla přehřát nebo se jeho funkčnost omezí.

🌸 Poznámka ve vztahu k životnímu prostředí

Vyhřívání sedadel nechte zapnuté jen tak dlouho, dokud je to nezbytně nutné. Jinak se zbytečně spotřebovává energie.

ℹ Tip

Pro funkci inteligentního vyhřívání sedadel je třeba respektovat následující informace:

- Systém může proces zaučení vrátit do původního stavu, pokud nebyl jeho výsledek uspokojivý.
- Pro každého registrovaného uživatele je pro sedadlo řidiče zapotřebí vlastní proces zaučení.

- Proces zaučení pro sedadlo spolujezdce je aktivní nezávisle na registrovaném uživateli.
- U hybridních vozidel může použití funkce nezávislého klimatizování s elektrickým komfortními spotřebiči >>> str. 140 nepříznivě ovlivnit dobu zaučování funkce.

Vyhřívání volantu

Zvolená úroveň vyhřívání volantu se zobrazuje na displeji panelu přístrojů a v menu pro klimatizaci.

Nastavení vyhřívání volantu prostřednictvím tlačítka na multifunkčním volantu

• Krátké stisknutí (kratší než 1 sekunda):

Vyhřívání se zapne na nejvyšší úroveň. Stiskněte vícekrát tlačítko na volantu, až se nastaví požadovaná úroveň. K vypnutí vyhřívání volantu stiskněte vícekrát tlačítko na volantu, až se na panelu přístrojů rozsvítí symbol **OFF** pro vyhřívání volantu.

• Dlouhé stisknutí (delší než 1 sekunda):

Vyhřívání se přímo z úrovně, která je právě v provozu, vypne. Když se tlačítko znovu dlouze stiskne, zapne přímo na naposledy před vypnutím uloženou úroveň.

Nastavení vyhřívání volantu prostřednictvím systému infotainmentu

- V menu Klimatizování ťukněte na funkční tlačítko pro vyhřívání volantu . Vyhřívání se zapne na nejvyšší úroveň.
- K nastavení požadované úrovně vyhřívání ťukněte opakovaně na funkční tlačítko.
- K vypnutí vyhřívání volantu ťukněte opakovaně na funkční tlačítko, až již nesvítí žádná LED.

Automatické odpojení

Vyhřívání volantu se automaticky vypne při výskytu některé z dále uvedených okolností:

- Příliš vysoká spotřeba energie.
- Závada systému vyhřívání volantu.
- Vypne se zapalování.

Nezávislé větrání

Pomocí funkce nezávislého větrání lze větrat vnitřní prostor vozidla.

Pro nezávislé větrání potřebnou energii poskytuje 12V akumulátor vozidla.

Funkce ventilace se ovládá prostřednictvím mobilní aplikace služeb CUPRA CONNECT nebo přes internetový portál MyCUPRA.

Připojení nezávislého větrání

Funkci lze zapnout následovně:

- Prostřednictvím tlačítka pro okamžité zapnutí/vypnutí v aplikaci nebo internetovém portálu MyCUPRA se funkce nezávislého větrání vypne okamžitě.
- Prostřednictvím naprogramování času odjezdu.

Je-li stav nabití 12V akumulátoru příliš nízký, nezávislé větrání se nezapne.

Vypnutí nezávislého větrání

K vypnutí nezávislého větrání dojde v následujících situacích:

- Po uplynutí uživatelem v aplikaci nebo internetovém portálu MyCUPRA nastavené doby provozu pro režim okamžitého zapnutí/vypnutí.
 - Prostřednictvím tlačítka pro okamžité zapnutí/vypnutí v aplikaci nebo internetovém portálu MyCUPRA se funkce nezávislého větrání vypne okamžitě.
 - Po dosažení naprogramovaného času odjezdu.
- Maximální doba provozu nezávislého větrání je 60 minut.

Programování odjezdu/začátku jízdy

Aktivace nezávislého větrání pro naprogramovaný časový údaj je platná pouze pro jediný větrací proces. Čas odjezdu je nutné pro každý větrací proces znovu naprogramovat.

Před programováním času odjezdu je nutné zkontrolovat správné nastavení data a času ve vozidle.

Na základě naprogramovaného času odjezdu určí vozidlo výpočtem v závislosti na vnějších podmínkách potřebnou dobu provozu nezávislého topení.

VÝSTRAHA

Na vedro nebo chlad citlivé potraviny, léky a jiné předměty se mohou vystupující proudem vzduchu poškodit.

- Neumisťujte potraviny, léky nebo jiné na teplotu citlivé předměty před větrací kanály.

Tip

Když se nezávislé topení zapne vícekrát na delší dobu, klesne stav nabití 12V akumulátoru. Doporučuje se podniknout delší jízdu, aby se nabití akumulátoru obnovilo.

Odstranění problémů

Chladicí soustavu nelze zapnout nebo pracuje pouze s omezením

Nelze-li chladicí zařízení zapnout, může to mít následující příčiny:

- Neběží motor.
- Je vypnutý ventilátor.
- Je spálená pojistka klimatizace.
- Okolní teplota je nižší než 0°C (+32°F).
- Kompresor klimatizace byl přechodně vypnut kvůli příliš vysoké teplotě chladicí kapaliny motoru.
- Na vozidle se vyskytuje ještě nějaká jiná závada. Klimatizaci nechte neprodleně zkontrolovat u některého servisního partnera.

Změna jednotky teploty (Climatronic)

Přepnutí ukazatele teploty na displeji systému infotainmentu ze stupňů Celsia na stupně Fahrenheitu se provádí prostřednictvím funkčního tlačítka  > **Nastavení** > **Jednotky**.

Voda nebo vodní pára pod vozidlem

Při vysoké vlhkosti okolního vzduchu a vysokých venkovních teplotách může z výparníku chladicího zařízení odkapávat **zkondenzovaná** voda a tvořit pod vozidlem vodní kaluž. Je to normální a není to příznak netěsnosti!

Tip

V důsledku zbytkové vlhkosti v klimatizaci se může po spuštění motoru zamžít čelní sklo. Aby se čelní sklo co možná nejrychleji zbavilo povlaku, zapněte funkci odmrazování.

Nezávislé klimatizování

Úvod k tématu

✓ Platí pro: hybridní vozidla.

Pomocí nezávislého klimatizování lze ohřívat, chladit nebo větrat vnitřní prostor stojícího vozidla. V zimě lze také zbavovat čelní sklo zamžžení, ledu (při tenké vrstvě) nebo tenké sněhové pokrývce.

Nezávislé klimatizování je napájeno prostřednictvím zásuvky nebo vysokonapěťového akumulátoru vozidla. Nezávislé klimatizování lze programovat a ovládat v systému infotainmentu, prostřednictvím mobilní aplikace služeb CUPRA CONNECT nebo v internetovém portálu MyCUPRA.

Informace k aplikaci, její dostupnosti a také i k potřebným uživatelským předpokladům a kompatibilním koncovým zařízením najdete na internetu >>> str. 230.

! VÝSTRAHA

Před hubice výstupu vzduchu nikdy neumístejte potraviny, léky nebo jiné na chlad, resp. teplo citlivé předměty. Z hubic vystupující vzduch může potraviny, léky nebo jiné na chlad, resp. teplo citlivé předměty poškodit nebo znehodnotit.

i Tip

Při použití nezávislého klimatizování bez připojeného nabíjecího kabelu se zkrátí dojezd vozidla. Při extrémních vnějších teplotách existuje možnost, že topný, resp. chladicí výkon nezávislého klimatizování nepostačuje k dosažení požadované teploty.

Ovládání nezávislého klimatizování

✓ Platí pro: hybridní vozidla.

Nezávislé klimatizování lze provozovat pouze v případě dostatečně nabitého vysokonapětového akumulátoru.

Nezávislé klimatizování lze provozovat bez připojeného nabíjecího konektoru. Při nepřipojeném nabíjecím konektoru je provoz nezávislého klimatizování zajišťován vysokonapětovým akumulátorem.

- Vyvolejte menu **Manažer akumulátoru**.
- menu **Nastavení**.
- Zapněte funkci **V případě potřeby aktivovat napájení prostřednictvím vysokonapětového akumulátoru**.

Nastavení požadované teploty

- Otevřete menu **Manažer akumulátoru** v systému infotainmentu.
- Proveďte nastavení požadované teploty prostřednictvím ⊕ a ⊖

Zapnutí nezávislého klimatizování

Nezávislé klimatizování topení lze zapnout následovně:

- Ťukněte na symbol okamžitého klimatizování  v systému infotainmentu (u stojícího vozidla). Během okamžitého klimatizování se vozidlo klimatizuje po dobu nejvýše 30 minut.
- Stiskněte tlačítko pro okamžité zapnutí/vypnutí v mobilní aplikaci nebo v internetovém portálu MyCUPRA.
- Automaticky prostřednictvím naprogramování času odjezdu v mobilní aplikaci, v internetovém portálu MyCUPRA nebo v systému infotainmentu prostřednictvím menu **Manažer akumulátoru** >>> str. 142.

Vypnutí nezávislého klimatizování

Nezávislé klimatizování lze vypnout následovně:

- Stiskněte tlačítko pro okamžité zapnutí/vypnutí v mobilní aplikaci nebo v internetovém portálu MyCUPRA.
- Ťukněte na symbol okamžitého klimatizování  v systému infotainmentu (při vypnutém motoru vozidla). Nezávislé klimatizování lze vypnout pouze tehdy, když bylo zapnuto pomocí uvedeného tlačítka.
- Stiskněte tlačítko pro vypnutí klimatizování v menu **Klimatizování** v systému infotainmentu (při vypnutém motoru vozidla).
- Automaticky, několik minut po naprogramovaném času odjezdu.
- Automaticky při příliš silném poklesu stavu nabití vysokonapětového akumulátoru.

i Tip

- Při zapnutém nezávislém klimatizování jsou slyšet provozní zvuky.
- Při zvýšené vlhkosti vzduchu a nižší okolní teplotě se může při běžícím nezávislém klimatizování vypařovat z klimatizační soustavy zkondenzovaná voda. V tomto případě může pod vozidlem unikat vodní pára. To znamená, že na vozidle existuje nějaká závada.

Programování nezávislého klimatizování

✓ Platí pro: hybridní vozidla.

Nezávislé klimatizování lze pro plánovaný čas odjezdu naprogramovat v systému infotainmentu. Pro plánovaný čas odjezdu lze naprogramovat požadovanou teplotu.

Vždy podle požadované teploty stanoví vozidlo výpočtem okamžik nutného zapnutí nezávislého klimatizování, aby se v čase odjezdu dosáhlo požadované teploty.

Klimatizování vozidla pro odjezd

- Vyvolejte menu **Manažer akumulátoru**.
- Určete plánovaný čas odjezdu.
- Vždy podle potřeby zapněte funkce **Klimatizování a Nabíjení**.

Při současně zapnutých funkcích **Klimatizování a Nabíjení** se nejdříve nabíjí vysokonapěťový akumulátor a potom klimatizuje vozidlo. Čas odjezdu lze aktivovat pouze po aktivaci obou funkcí.

Při připojeném nabíjecím konektoru se klimatizování vozidla zahájí 30 minut před plánovaným časem odjezdu. Nevytvoří-li se po uplynutí plánovaného času odjezdu připravenost k jízdě, vozidlo se klimatizuje dalších 15 minut.

Není-li nabíjecí konektor připojen, zkrátí se doba procesu klimatizování na 10 minut. Prodloužení doby procesu u vozidla nepřipraveného k jízdě je 5 minut.

Nezávislé klimatizování se automaticky vypne.

Rozšířené nezávislé klimatizování

V menu **Manažer akumulátoru** existuje možnost připojení rozšířeného klimatizování, pomocí něhož u vozidla klimatizovaného buď prostřednictvím okamžitého klimatizování nebo naprogramovaného času odjezdu lze automaticky před časem odjezdu zapnout komfortní spotřebiče, jako například vyhřívání sedadel, vyhřívání volantu nebo vyhřívání zadního skla, pokud to klimatizace Climatronic považuje za nutné (v zimě).

Když se klimatizování zapne ihned, aktivují se také elektrické komfortní spotřebiče.

Komfortní spotřebiče závisejí na vybavení.

- Vyvolejte menu **Manažer akumulátoru**.
- Ťukněte na symbol sedadel, jejichž komfortní spotřebiče se navíc k nezávislému klimatizování mají zapnout (symbol pro sedadlo řidiče zapne komfortní spotřebiče, vyhřívání sedadla a vyhřívání volantu).
- K zapnutí vyhřívání zadního skla před odjezdem aktivujte funkci **Automatické vyhřívání zadního skla**.

Maximální doba provozu komfortních spotřebičů před odjezdem je přibližně 10 minut.

Okamžitá aktivace vyhřívání zadního skla

Prostřednictvím mobilní aplikace služeb CUPRA CONNECT nebo internetového portálu MyCUPRA lze vyhřívání zadního skla aktivovat nezávisle na tom, zda je nezávislé klimatizování aktivované nebo nikoli.

Klimatizování po odemknutí vozidla

- Otevřete menu **Manažer akumulátoru** v systému infotainmentu.
- Ťukněte na **Nastavení**.
- Aktivujte funkci **Při odemknutí vozidla**.

Kontrola naprogramování

Při vypnutí zapalování se v systému infotainmentu zobrazují příští aktivovaný čas předvolby a nastavené funkce.

Jízda

Pokyny k jízdě

Pedály

- Zajistěte, abyste mohli plynový, brzdový a spojkový pedál vždy bez překážek sešlapovat.
- Zajistěte, aby se pedály stále mohly bez překážek vracet nazpět do svých výchozích poloh.
- Zajistěte, aby podlahové rohože byly během jízdy bezpečně upevněny a neomezovaly pohyb pedálů >>> .

Smějí se používat pouze podlahové rohože, které nezasahují do oblastí pedálů a jsou zajištěné proti sklouznutí. Vhodné podlahové rohože naleznete u servisního partnera. V prostoru nohou jsou namontovány upevňovací díly pro podlahové rohože.

Používání vhodné obuvi

Používejte k řízení obuv, která Vám zpevní nohu a zároveň umožní citlivé ovládání pedálů.

POZOR

- Případy, kdy není možné pedály bez problémů sešlápnout, mohou vést ke kritickým dopravním situacím.
- Nepokládejte další podlahové rohože na již upevněné koberce, zmenšíte tak prostor pro pedály, a tím zkomplikujete jejich ovládání, což může způsobit nebezpečí nehody.
- Do prostoru pro nohy řidiče nikdy neodkládejte žádné předměty. Některý z předmětů se může dostat mezi pedály a znemožnit jejich ovládání.

Volba optimálního převodového stupně

Vždy podle vybavení vozidla se na obrazovce panelu přístrojů zobrazuje doporučení převodového stupně, který by se měl kvůli optimalizaci spotřeby zařadit.

Ve vozidlech s *automatickou převodovkou* se signalizace uskutečňuje pouze při jízdě v režimu tiptronic >>> str. 161.

Je-li je zařazen optimální převodový stupeň, žádné doporučení se neobjeví. Zobrazí se aktuálně zařazený převodový stupeň.

Upozornění	Význam
3	Optimálně zvolený převodový stupeň.
4 ► 5	Doporučení k zařazení vyššího převodového stupně.
2 ► 1	Doporučení k zařazení nižšího převodového stupně.

Informace k "čištění" filtru pevných částic

Když výfuková soustava rozpozná, že je filtr pevných částic téměř nasycený, doporučí jeho funkce automatického čištění pro tuto funkci optimální převodový stupeň >>> str. 303.

POZOR

Doporučení převodového stupně je pouze pomocnou funkcí a nemůže v žádném případě nahradit pozornost řidiče.

- Zodpovědnost za volbu správného převodového stupně s ohledem na aktuální vnější okolnosti spočívá na řidiči.

 Poznámka ve vztahu k životnímu prostředí

Zvolením optimálního převodového stupně lze šetřit palivo.



Tip

Signalizace doporučeného převodového stupně zhasne při opuštění polohy tiptronic.

Hospodárná a ekologická jízda

Spotřeba paliva, zatížení životního prostředí a opotřebení motoru, brzd a pneumatik závisí v podstatě na Vašem způsobu jízdy. Hospodárným způsobem jízdy lze snížit spotřebu o 10 - 15%. Níže najdete tipy na ochranu životního prostředí a zároveň Vaší peněženky.

Aktivní odpojování válců (ACT®)

Vždy v závislosti na vybavení vozidla může aktivní odpojování válců (ACT®) odpojovat některé válce motoru, pokud jízdní situace nevyžaduje nadměrný výkon. Počet aktivních válců se může zobrazovat na displeji panelu přístrojů >>> str. 17.

Předvídavá jízda

Jezdíte-li předvídavě, nemusíte tak často brzdit a následkem toho i méně zrychlovat. Je-li to možné, nechávejte vozidlo dojíždět se **zařazeným převodovým stupněm**. Tím dosahovaný brzdicí účinek motoru šetří brzdy a pneumatiky, výfukové plyny a spotřeba paliva jsou při tom nulové.

Řazení pro úsporu energie

Účinným způsobem úspory paliva, je *včasně* řazení nahoru.

Manuální převodovka: jakmile to je možné, řadte z prvního na druhý převodový stupeň. Optimálně zvolený převodový stupeň pomáhá snížit spotřebu paliva. Volte pro jízdní situaci přiměřený co možná nejvyšší převodový stupeň (motor musí nadále rovnoměrně a klidně běžet).

Automatická převodovka: Sešlapujte pomalu pedál plynu a vyvarujte se funkci "kick-down".

Vyvarování se jízdy na plný plyn

Maximální rychlost Vašeho vozidla by se pokud možno neměla plně využívat. Se zvyšující rychlostí se zvyšují spotřeba paliva, výfukové emise a hluchnost jízdy. Pomalejší jízda spoří palivo.

Omezení volnoběhu motoru

U vozidel se systémem Start-Stop se automaticky snižují fáze volnoběhu. U vozidel bez systému Start-Stop se vyplatí odstavit motor např. u železničních závor a na semaforech s delší fází červené. Vždy podle motorizace je při vypnutí na provozní teplotu zahřátého motoru v délce asi 5 sekund úspora paliva větší, než dodatečné množství paliva, které je zapotřebí pro opětovné spuštění motoru.

Při volnoběhu trvá zahřátí motoru na provozní teplotu velmi dlouho. Ve fázi zahřívání jsou opotřebení a škodlivé emise obzvláště vysoké. Proto ihned po startu motoru vyjed'te. Vyvarujte se vysokým otáčkám.

Pravidelná údržba

Pravidelnou údržbou můžete již před nástupem jízdy vytvořit předpoklad pro jízdu s úsporou paliva. Stav údržby Vašeho vozidla ovlivňuje nejenom provozní spolehlivost a udržení hodnoty vozidla, ale i **spotřebě paliva**. Nesprávně seřízený motor může vést ke zvýšení spotřeby paliva, která je až o 10 % vyšší než normální spotřeba!

Předcházení jízdám na krátkou vzdálenost

K účinnému omezení spotřeby a výfukových emisí musejí motor a soustava čištění výfukových plynů dosáhnout svojí optimální **provozní teploty**.

Studený motor spotřebovává nadměrně velké množství paliva. Teprve asi po čtyřech kilometrech má motor správnou provozní teplotu a spotřeba se ustálí.

Sledování tlaku v pneumatikách

Kvůli úspoře paliva stále dbejte na správný tlak v pneumatikách >>> str. 341. Již o polovinu baru nižší tlak může zvýšit spotřebu paliva o 5%. Příliš nízký tlak v pneumatikách má

kromě toho v důsledku většího odporu valení za následek větší opotřebení pneumatik a horší jízdni vlastnosti.

Se zimními pneumatikami nejezděte celoročně, neboť to vyžaduje až o 10 % více paliva.

Předcházení zbytečné zátěži

Protože každý další kilogram hmotnosti zvyšuje spotřebu paliva, doporučuje se vyhýbat se zbytečné zátěži.

Protože střešní nosič zavazadel zvyšuje odpor vzduchu vozidla, měl by se při nepoužívání sejmut. Při rychlosti 100 - 120 km/h (62 - 74 mph) tím ušetříte přibližně 12 % paliva.

Úspora elektrického proudu

Motor pohání alternátor a generuje tímto způsobem elektřinu. Znamená to, že s rostoucí spotřebou proudu se také zvyšuje spotřeba paliva! Vypínejte proto opět elektrické spotřebiče, které již nepotřebujete. Spotřebiči s vysokou spotřebou proudu jsou např. na vysoký stupeň zapnutý ventilátor větrání, vyhřívání zadního skla nebo vyhřívání sedadel.

Pohon plug-in hybridu: Brzděte včas a rovnoměrně, aby se optimálně využívalo zpětné získávání brzděné energie.



Tip

- Je-li k dispozici systém Start-Stop, nemějte ho vypínat.
- Při rychlosti jízdy vyšší než 60 km/h (37 mph) se doporučuje zavírat boční okna.
- Při jízdě nikdy neopírejte nohu o pedál spojky. Tím vznikající tlak může způsobovat prokluz spojkové lamely, ta se silněji opotřebává a může se poškodit.
- Neudržujte vozidlo zastavené ve stoupání pomocí pedálu spojky. Použijte brzdy. Sníží se tím spotřeba paliva a předejde poškození spojkové lamely.
- Při jízdách v klesání využívejte prostřednictvím zařazení vhodného převodového stupně brzdící účinek motoru. Klesne tím na "nulu" spotřeba a šetří se brzdy.

Jízda s naloženým vozidlem

K dosažení přiměřených jízdni vlastností při jízdě s naloženým vozidlem je třeba dodržovat následující pokyny:

- Umístěte veškerá zavazadla bezpečným způsobem >>> str. 274.
- Zrychlujte a brzděte zvláště opatrně a obezřetně.
- Předejděte náhlým brzdícím a jízdni manévřům.

- Brzděte dříve než obvykle.
- Popřípadě věnujte pozornost informacím ke střešnímu nosníku zavazadel >>> str. 284.

POZOR

Posunutí nákladu může značně ohrozit stabilitu a bezpečnost vozidla, prodloužit brzdnu dráhu při plném a nouzovém brzdění a být příčinou nehod a těžkých zranění.

- Náklad řádně upevněte a zajistěte, aby se zabránilo jeho sklouznutí.
- Těžká břemena upevněte pomocí vhodných upevňovacích řemenů a upínacích po-pruhů.
- Dbejte na pevné a spolehlivé zaklapnutí opěradel sedadel.

Jízda s otevřeným víkem zavazadlového prostoru

Jízda s otevřeným víkem zavazadlového prostoru je zvláště nebezpečná. Upevněte řádně všechny předměty a otevřené víko zavazadlového prostoru a uplatněte potřebná bezpečnostní opatření.

Při jízdě s otevřeným víkem zavazadlového prostoru se zvýší odpor vzduchu vozidla a tím také spotřeba paliva. Proto se jízda s otevřeným víkem zavazadlového prostoru nedoporučuje.

POZOR

V důsledku jízdy s odjištěným nebo otevřeným víkem zavazadlového prostoru může dojít k nehodám a vážným zraněním.

- Vždy jezděte se zavřeným víkem zavazadlového prostoru.
- Všechny předměty uložte v zavazadlovém prostoru se zajištěním. Jinak by mohly nezajištěné předměty ze zavazadlového prostoru vyklouznout a poranit účastníky provozu ve vřadú jedoucích vozidlech.
- Jed'te stále opatrně a zvláště předvídavě.
- Předjeďte náhlým brzdícím a jízdním manévřům, protože by se otevřené víko zavazadlového prostoru mohlo pohybovat.
- Předměty, které při přepravě vyčnívají ze zavazadlového prostoru, je třeba příslušně označit, aby byli na ně upozorněni jiní účastníci provozu. Dodržujte zákonné předpisy.
- Nikdy nepoužívejte víko zavazadlového prostoru k upevnění nebo zajištění ze zavazadlového prostoru vyčnívajících předmětů.
- Při nutné jízdě s otevřeným víkem zavazadlového prostoru je třeba v každém případě sejmout na něm namontovaný nosič zavazadel i jeho náklad.

VÝSTRAHA

Při otevřeném víku zavazadlového prostoru se změní výška a délka vozidla.

Tip

V závislosti na konkrétní zemi může být také jízda s otevřeným víkem zavazadlového prostoru zakázána. Věnujte pozornost legislativním ustanovením aktuální země.

Projíždění zatopených silnic

Abyste předešlo poškození vozidla při pojiždění zatopených silnic, dodržte následující pokyny:

- Voda smí dosahovat **nejvýše** ke spodní hraně karoserie.
- Jed'te nejvýše krokem.
- Nikdy vozidlo ve vodě nezastavujte, necouvejte s ním nebo nevypínejte motor.
- V protějším směru jedoucí vozidla mohou vytvářet vlny, které vodní hladinu mohou zvýšit tak, že vlastní vozidlo nemůže vodou bezpečně projet.

POZOR

Po jízdách zatopenými oblastmi se může v důsledku mokřých brzdových kotoučů a mokřého brzdového obložení omezit účinek brzd >>> str. 168.

Tip

- Při průjezdech vodou se mohou vážně poškodit některé díly vozidla jako například motor, podvozek nebo elektrická soustava.
- Vyhýbejte se jízdám slanou vodou (koroze) >>> str. 359.
- Před průjezdy vodou vždy vypněte systém start-stop >>> str. 156.

Záběh

Dodržujte příslušné předpisy pro záběh nových dílů.

Záběh motoru

Nový motor je nutné během prvních 1500 kilometrů (1000 mílů) zajíždět. Během prvních provozních hodin se v motoru vyskytuje větší vnitřní tření než později, kdy jsou již všechny pohyblivé díly vzájemně přizpůsobené.

Způsob jízdy během prvních 1500 km (1000 mílů) rovněž ovlivňuje kvalitu motoru. Také potom by se mělo jezdit (zvláště v případě studeného motoru) s mírnými otáčkami motoru, aby se zmenšilo opotřebení motoru a zvýšil možný jízdni výkon. Nejezděte s příliš nízkými otáčkami. Když motor přestane běžet "plynule", vždy přeaďte dolů. **Do 1000 kilometrů (600 mílů) platí:**

- Nejezděte na plný plyn.
- Motor nenamáhejte více než na 2/3 maximálních otáček.
- Nejezděte s přívěsem.

Mezi 1000 až 1500 kilometry (600 až 1000 mílemi) zvýšujte *pozvolně* jízdní výkon až na plnou rychlost a maximální otáčky motoru.

Záběh nových pneumatik a brzdového obložení

- Výměna nových disků a pneumatik >>> str. 340.
- Informace k brzdám >>> str. 168.



Poznámka ve vztahu k životnímu prostředí

Když se nový motor zajede šetrně, zvýší se jeho životnost a zároveň se sníží spotřeba motorového oleje.

Pohon všech kol (4Drive)

Při pohonu všech kol jsou poháněna všechna čtyři kola.

Všeobecná upozornění

U pohonu všech kol se hnací síla rozděluje na všechna čtyři kola. Probíhá to automaticky v závislosti na Vašem způsobu jízdy a aktuálních poměrech vozovky. Viz také >>> str. 169.

Koncepce pohonu všech kol je přizpůsobena vysokému výkonu motoru. Vaše vozidlo je mimořádně výkonné a má jak za normálních poměrů na vozovce, tak i při sněhu a náledí vynikající jízdní vlastnosti. Právě proto je nutné dodržovat určité bezpečnostní pokyny >>> .

Zimní pneumatiky

V důsledku pohonu všech kol má Vaše vozidlo i se sériovými pneumatikami při zimních silničních poměrech na vozovkách dobrý záběr. Přesto Vám doporučujeme používat v zimě vždy na všech čtyřech kolech zimní, resp. celoroční pneumatiky, protože se tím také zlepší především brzdící účinek.

Sněhové řetězy

Existuje-li povinnost montáže sněhových řetězů, i u vozidel s pohonem všech kol lze použít sněhové řetězy >>> str. 345.

Výměna pneumatik

U vozidel s pohonem všech kol smí být použity pouze pneumatiky se stejným valivým obvodem. Vyhněte se také pneumatikám s rozdílnou hloubkou vzorku >>> str. 340.

Terénní vozidlo?

Váš CUPRA není terénní vozidlo, světlá výška je pro to příliš malá. Vyhněte se proto nebezpečným cestám.



POZOR

- Také u vozidel s pohonem všech kol by se měl Váš způsob jízdy vždy přizpůsobit stavu vozovky a dopravní situaci. Nabídka zvýšené bezpečnosti Vás nesmí svádět k tomu, podstupovat bezpečnostní riziko! Nebezpečí nehody!
- Brzdná schopnost Vašeho vozidla je omezena přilnavostí pneumatik. Není proto jiná než u vozidla s pohonem dvou kol. Nenechte se proto ani na hladké, kluzké vozovce existujícím zrychlením svést k příliš vysoké rychlosti. Nebezpečí nehody!
- Na mokré vozovce si uvědomte, že při příliš vysoké rychlosti mohou přední kola "plavat" (aquaplaning). Přítomnost vody – na rozdíl od vozidel s předním pohonem – začátek ztráty kontaktu s vozovkou signalizován náhlým zvýšením otáček motoru. Z uvedených důvodů doporučujeme vždy přizpůsobit Vaši rychlost stavu vozovky. Nebezpečí nehody!

Jízda v zahraničí

Vozidlo bylo vyrobeno pro některou určitou zemi a splňuje v této zemi platné schválení konstrukčního provedení v době výroby vozidla.

Když je vozidlo přechodně nebo po krátkou dobu používáno v zahraničí, věnujte pozornost příslušným upozorněním.

V některých zemích platí bezpečnostní předpisy a speciální ustanovení, která vozidlo nespĺňuje. CUPRA doporučuje, abyste se před jízdou informovali u našich smluvních prodejců o platných legislativních ustanoveních v cílové zemi.

Když chcete vozidlo v zahraničí prodat nebo tam po delší dobu používat, dodržujte platná legislativní ustanovení příslušné země.

V některých případech musíte v důsledku toho namontovat nebo demontovat určitá vybavení a deaktivovat určité funkce. Rovněž tak to může ovlivnit rozsah a typy servisu. Platí to zvláště tehdy, když se má vozidlo po delší dobu používat v některé jiné klimatické oblasti.

S ohledem na v celém světě existující rozdílná frekvenční pásma nemusí z výroby zabudovaný systém infotainmentu v jiné zemi fungovat.

U vozidel se zážehovým motorem je třeba dbát na to, aby na celé jízdě trase bylo možné nantankovat bezolovnatý benzín. Informujte se o síti čerpacích stanic s bezolovnatým benzínem.

V důsledku rozdílných technických předpisů není nabíjení vysokonapěťového akumulátoru u nabíjecí stanice popřípadě možné nebo je možné pouze pomocí vhodného nabíjecích kabelu. Pro další toho se týkající informace se obraťte na odborný servis CUPRA nebo servisního partnera SEAT.

⚠ VÝSTRAHA

- CUPRA neručí za poškození, zaviněná nepostačující prací nebo omezenou dostupností náhradních dílů.
- CUPRA nepřebírá ručení za to, že vozidlo nespĺňuje v jiných zemích platné legislativní požadavky nebo je spĺňuje pouze částečně.

Spuštění a vypnutí motoru

Zapnutí a vypnutí zapalování



Obr. 111 Startovací tlačítko.

Motor se spouští pomocí startovacího tlačítka (Press & Drive). Musí se při tom ve vnitřním prostoru vozidla nacházet platný klíč.

Tlačítko **START ENGINE STOP** se nachází ve spodní oblasti středové konzoly nebo v závislosti na modelu na multifunkčním volantu.

Při opouštění vozidla se při vypnutém zapalování aktivuje otevřením dveří řidiče elektronické zamykání sloupku řízení.

Zapnutí a vypnutí zapalování

Chcete-li pouze zapnout zapalování (bez spuštění motoru), stiskněte krátce jednou startovací tlačítko **bez** použití pedálu brzdy nebo spojky >>> str. 149.

Nápis na startovacím tlačítku **START ENGINE STOP** bliká, jakmile je systém připraven k zapnutí nebo vypnutí ¹⁾.

Automatické vypnutí zapalování

Zjistí-li vozidlo po vypnutí motoru, že se ve vozidle nenachází řidič, zapalování se po určité době automaticky vypne. Jsou-li v tomto okamžiku zapnutá potkávací světla, zůstanou po dobu dalších 30 minut zapnutá obrysová světla. Obrysová světla lze vypnout prostřednictvím zamknutí vozidla >>> str. 93 nebo ručně >>> str. 118.

Automatické vypnutí zapalování u vozidel se systémem Start-Stop

Zapalování vozidla se automaticky vypne při zastaveném vozidle a aktivovaném automatickém vypnutí motoru, pokud:

¹⁾ Platí pro modely se startovacím tlačítkem ve středové konzole.

- bezpečnostní pás řidiče není připnut,
- řidič neovládá žádný pedál,
- dveře řidiče se otevrou.

Byla-li při automatickém vypnutí zapalování zapnuta potkávací světla D , zůstanou po dobu asi 30 minut zapnutá obrysová světla (při dostatečném nabití akumulátoru). Pokud řidič zamkne vozidlo nebo ruční vypne světlo, obrysová světla se vypne.

Vypnutí zapalování po opuštění vozidla s hybridním pohonem

Když není v provozním režimu E-MODE po ukončení jízdy a opuštění vozidla vypnuté zapalování, vypne se zapalování po nějaké době automaticky, aby se zabránilo vybití 12voltageho vozidlového akumulátoru.

Funkce "My Beat"¹⁾

U vozidel s komfortním klíčem existuje funkce "My Beat". Tato funkce poskytuje dodatečnou signalizaci startovacího zařízení vozidla.

Po odemknutí vozidla začne kvůli upozornění na sebe blikat startovací tlačítko >>> **obr. 111**.

Při zapnutí/vypnutí zapalování blikne osvětlení startovacího tlačítka.

Při vypnutí zapalování startovací tlačítko po několika sekundách zhasne.

Při běžícím motoru svítí osvětlení startovacího tlačítka trvale a signalizuje tak, že je motor spuštěn. Doba, která uplyne mezi okamžikem spuštění motoru uživatelem pomocí startovacího tlačítka a okamžikem změny způsobu osvětlení z blikání na trvalé svícení závisí na vlastnostech aktuální motorizace. Při vypnutí motoru prostřednictvím startovacího tlačítka bliká tlačítko znovu.

U vozidel se **systémem Start-Stop** poskytuje funkce "My Beat" dodatečnou informaci.

- Vypne-li se během fáze zastavení motor, svítí startovací tlačítko trvale nadále, protože i při vypnutém motoru je systém Start-Stop aktivní.
- Když motor nelze spustit prostřednictvím systému Start-Stop >>> str. 156 a je zapotřebí jeho ručního spuštění, je to kvůli signalizaci této situace.

POZOR

Při zapnutí zapalování nesešlapujte ani pedál brzdy, ani pedál spojky, protože by se jinak mohl okamžitě spustit motor.

POZOR

Neopatrné nebo nepozorné používání klíče vozidla může způsobit nehody a těžká zranění.

- Při každém opuštění vozidla je nutné všechny klíče vozidla vzít s sebou. Děti nebo nepovolané osoby by mohly jinak zamknout vozidlo, spustit motor nebo zapnout zapalování a tím ovládat elektrické vybavení.

Tip

- Před opuštěním vozidla vždy vypněte zapalování a věnujte pozornost informacím na displeji panelu přístrojů.

- Je-li u stojícího vozidla s vypnutým motorem delší dobu zapnuté zapalování, může se vybit akumulátor a za určitých okolností potom nelze spustit motor.

- Aby se motor spustil, počkejte u vozidel se vznětovým motorem na zhasnutí kontrolky .

- Když během fáze STOP stisknete START ENGINE STOP, vypne se zapalování a tlačítko ¹⁾ bliká.

- Když se na displeji panelu přístrojů zobrazí informace: "Systém Start-Stop je vypnutý: spusťte motor ručně", START ENGINE STOP tlačítko ¹⁾ bliká.

¹⁾ Platí pro modely se startovacím tlačítkem ve středové konzole.

Spuštění motoru

- **Vozidla s manuální převodovkou:** Umístěte řadicí páku do polohy pro neutrální, sešlápněte pedál spojky a přidržte jej sešlápnutý, dokud motor nenaskočí.
- **Vozidla s automatickou převodovkou:** Sešlápněte pedál brzdy a přidržujte jej, dokud motor nenaskočí.
- Bez přidání plynu stiskněte startovací tlačítko >>> **obr. 111**. Při spuštění motoru se musí ve vozidle nacházet platný klíč vozidla. Po spuštění motoru trvale svítí tlačítko START ENGINE STOP a signalizuje tak, že je motor spuštěn¹⁾.
- Když motor naskočí, startovací tlačítko uvolněte.
- Pokud by motor nenaskočil, přerušte startovací proces a zopakujte jej po asi jedné minutě. Popřípadě proveďte funkci nouzového startu >>> str. 152.

U vozidel se vznětovými motory se může přihodit, že se při nižších teplotách motor spouští s trochu menším zpožděním. Během předžhavení svítí kontrolka . Aby nebyl zbytečně zatěžován akumulátor vozidla, neměl by se během žhavení zapínat žádný větší elektrický spotřebič.

Doba předžhavení je závislá na teplotě chladicí kapaliny a teplotě okolí. U na provozní teplotu zahřátého motoru, resp. při vnějších teplotách

¹⁾ Platí pro modely se startovacím tlačítkem ve středové konzole.

nad +8 °C se kontrolka  rozsvítí na asi jednu sekundu. Znamená to, že motor lze spustit téměř přímo.

Spuštění vznětového motoru po vyprázdnění palivové nádrže během jízdy

Vyprázdnila-li se u vozidla se vznětovým motorem během jízdy úplně palivová nádrž, může spouštěcí proces po natankování trvat déle – až jednu minutu – než je obvyklé. Příčinou toho je nutnost úvodního odvodu vzdušného palivové soustavy.

POZOR

Nikdy nenechávejte motor běžet v uzavřených prostorách, protože zde existuje nebezpečí otravy!

- Výfukové plyny motoru obsahují mimo jiné nepáchnoucí a bezbarvý oxid uhelnatý, jehož vdechnutí může mít za následek bezvědomí a smrt.

POZOR

Neopouštějte vozidlo při běžícím motoru, zvláště pak při zařazeném převodovém stupni. Vozidlo by se mohlo náhle uvést do pohybu nebo by mohlo dojít k poškození, ohni nebo těžkému zranění.

POZOR

Nepoužívejte spreje pro usnadnění spuštění motoru, mohou vybuchnout nebo způsobit náhlé vytočení motoru – nebezpečí poranění!

VÝSTRAHA

- Spouštění bezprostředně po vypnutí by mohlo poškodit spouštěč nebo motor.
- Při studeném motoru se vyhněte vysokým otáčkám motoru, zrychlování na plný plyn nebo vysokému zatížení motoru – riziko poškození motoru!

Poznámka ve vztahu k životnímu prostředí

Nezahřívajte motor při stání vozidla. Ihned a pokud možno šetrně odjeďte. Motor se tím rychleji zahřeje na provozní teplotu a sníží se emise škodlivých látek.

Tip

Během spouštění motoru se přechodně vypínají elektrické spotřebiče s větším příkonem.

- Po spuštění studeného motoru může být motor krátkodobě hlučnější. Je to normální a není nutné se znepokojovat.

- U venkovních teplot pod +5°C (+41°F) může u vozidla se vznětovým motorem vzniknout pod vozidlem trochu kouře, pokud je zapnuto dodatečné vyhřívání paliva.

Vypnutí motoru

- Vozidlo ihned zastavte >>> .
 - Vozidla s manuální převodovkou: Zcela prošliápněte pedál spojky nebo vysuňte převodový stupeň.
 - Vozidla s automatickou převodovkou: Stisknutím tlačítka **P** zasuňte parkovací uzávěru
 - Zapojte elektronickou parkovací brzdou.
 - Stiskněte krátce startovací tlačítko
- >>> **obr. 111.**

Funkce mycí linky (hybridní vozidla)

Vozidlo je po vypnutí zapalování při jízdě v stupni **N** po dobu 30 minut pohyblivé. Potom se u stojícího vozidla automaticky zasune parkovací uzávěra **P**. Několik minut před tím se na displeji panelu přístrojů objeví příslušná výstražná informace.

POZOR

Nevypínejte nikdy motor, pokud se vozidlo pohybuje. To by mohlo způsobit ztrátu kontroly nad vozidlem, nehody a těžká poranění.

- Airbagy a předepínače pásů při vypnutém zapalování nefungují.
- Posilovač brzd při vypnutém motoru nepracuje. Proto se musí při vypnutém motoru silněji sešlápnout brzdový pedál, aby vozidlo zabrzdilo.
- Posilovač řízení neposkytuje při vypnutém motoru žádnou podporu. Při vypnutém motoru je řízení těžkopádné.
- při vypnutém zapalování by se mohlo zapnout zamykání sloupku řízení a vozidlo by se nedalo řídit.

POZOR

Když opouštíte vozidlo, vždy si berte klíč od vozidla s sebou. To platí zejména tehdy, když ve vozidle zůstanou děti. Ty by jinak mohly spustit motor nebo zapnout elektrická vybavení (např. ovládání oken) – nebezpečí úrazu!

VÝSTRAHA

- Když zastavíte a systém Start-Stop vypne motor, zůstává zapalování zapnuté. Ujistěte se před opuštěním vozidla, že je zapalování vypnuté, protože se jinak vybíjí akumulátor!
- Nacházel-li se motor delší dobu ve vysokých otáčkách, může se po vypnutí přehřát. Aby se předešlo poškození, ponechte motor před vypnutím běžet při zařazeném neutrálu asi dvě minuty na volnoběh.

Típ

Po vypnutí motoru může ventilátor chladiče až 10 minut běžet dále i při vypnutém zapalování. Ventilátor se může po určité době znovu rozběhnout, jestliže vzroste teplota chladicí kapaliny vlivem naakumulovaného tepla nebo je motor zahřátý a motorový prostor je dodatečně ohříván, například při stání vozidla na prudkém slunci.

Elektronický imobilizér

Imobilizér pomáhá zabránit možnosti spustit motor s použitím neoprávněného klíče vozidla a v důsledku toho uvedení vozidla do pohybu.

Pokud se ve vozidle nachází platný klíč, deaktivuje automaticky v klíči vozidla se nacházející čip elektronický imobilizér.

Elektronický imobilizér se aktivuje automaticky, když se se již ve vozidle nenachází žádný platný klíč.

Proto lze motor spustit pouze pomocí náležitě nakódovaného originálního klíče vozidla CUPRA. Tyto klíče jsou dostupné v odborném servisu CUPRA nebo u smluvního prodejce SEAT.

ⓘ VÝSTRAHA

Bezvadný provoz vozidla je zaručen pouze při použití originálních klíčů vozidla CUPRA.

Funkce nouzového startu

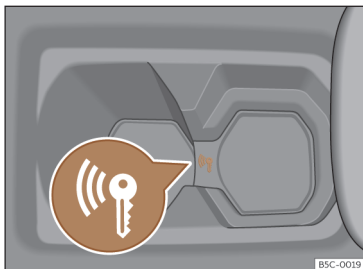

Obr. 112 Ve středové konzole: nouzový start.

Nebyl-li ve vnitřním prostoru vozidla rozpoznán žádný platný klíč vozidla, je nutné provést funkci nouzového startu. Na displeji panelu přístrojů se objeví příslušná informace. Může k tomu dojít v případě slabé baterie v klíči vozidla.

- Bezprostředně po stisknutí startovacího tlačítka položte klíč vozidla do držáku nápojí ve středové konzole >>> **obr. 112** co možná nejbliže u loga Kessy.

- Zapalování se automaticky zapne a motor popřípadě naskočí.

Pokyny pro řidiče na displeji panelu přístrojů

Použit spojku

- Tento pokyn se zobrazí u vozidel s manuální převodovkou, když řidič při spouštění motoru nesešlápne pedál spojky. Motor lze spustit jenom při sešlápnutém pedálu spojky.

Použit brzdu

- Tento pokyn se zobrazí, když řidič kvůli spouštění motoru nesešlápne pedál brzdy.

K vložení jízdního stupně sešlápnout pedál brzdy.

- Tento pokyn pro řidiče se objeví při spouštění a vypínání motoru, když se volicí páka automatické převodovky nenachází v poloze **D** nebo **R** a není sešlápnut pedál brzdy. Motor lze spustit nebo vypnout pouze při těchto polohách

Zasunout **P**, vozidlo se může rozjet. Dveře lze zavřít pouze při **P**

- Tento pokyn pro řidiče se z bezpečnostních důvodů objeví společně s akustickým výstražným signálem, když nebylo po vypnutí mo-

toru stisknuto tlačítko parkovací uzávěry **P**. Stiskněte tlačítko **P**, protože jinak není vozidlo zajištěné proti rozjetí.

Zapnuté zapalování

- Tento pokyn pro řidiče se objeví a bzučák zazní, když při zapnutém zapalování otevřete dveře řidiče.

Elektrický jízdní provoz

Zapnutí hybridního systému pohonu

✓ Platí pro: Hybridní vozidla

Při spuštění hybridního pohonu se hnací systém vozidla uvede do stavu připravenosti k jízdě. Při vytvořené připravenosti k jízdě je zapnutý elektrický pohon. Spalovací motor se automaticky připojuje, když stav nabití vysokonapěťového akumulátoru nepostačuje k elektrické jízdě nebo při požadavku na vysoký hnací výkon.

Přístup k elektrickému jízdnímu provozu v systému infotainmentu:

- > **Manažer akumulátoru**.

Předpoklady pro vytvoření připravenosti k jízdě

Připravenost vozidla k jízdě lze vytvořit při splnění následujících podmínek:

- Vysokonapěťový akumulátor je dostatečně nabitý.
- Není připojen nabíjecí kabel.
- Teplota vysokonapěťového akumulátoru leží uvnitř provozního rozsahu.
- Ve vozidle se nachází platný klíč vozidla.

Vytvoření připravenosti k jízdě

- Stiskněte jednu startovací tlačítka. Je zapnuté zapalování.
- Sešlápněte a přidržte sešlápnutý pedál brzd.
- Uved'te volicí páku pro volbu jízdních stupňů do polohy **N** nebo zapojte parkovací uzávěru **P**.
- Stiskněte startovací tlačítka >>> **obr. 111** tak, aby se rozsvítila kontrolka **READY** v panelu přístrojů. Nesešlapujte při tom pedál plynu. Když se kontrolka **READY** v panelu přístrojů rozsvítí, uvolněte startovací tlačítka. Nastavení signalizace v ukazateli jízdního výkonu se změní ze **OFF** na **0**.
- Když se kontrolka **READY** nerozsvítí, proces ukončete a zopakujte.
- Bylo-li vozidlo uzamčeno pomocí klíče vozidla, je startovací tlačítka deaktivované. Když se klíč nachází ve vozidle a motor se má spustit, odemkněte nejdříve vozidlo nebo proveďte nouzový start >>> str. 152.



Tip

Při vytváření připravenosti k jízdě lze slyšet cvakavý zvuk. Je to normální a není to příznak nějaké závady.

Rozpoznání připravenosti k jízdě

Elektrický pohon negeneruje ani při vytváření připravenosti k jízdě ani během provozu vnímatelné zvuky motoru. Proto nelze připravenost vozidla k jízdě rozpoznat na základě zvuku motoru. Místo toho lze připravenost vozidla k jízdě rozpoznat na základě těchto charakteristických znaků:

- V ukazateli jízdního výkonu v panelu přístrojů se zobrazí signalizace **0** >>> str. 22.
- Nezávisle na zapnutí vnějšího osvětlení vozidla je zapnuto osvětlení ukazatelů v panelu přístrojů.
- V panelu přístrojů se rozsvítí kontrolka **READY**.
- Zazní akustický signál.

Vytvoření připravenosti k jízdě při velmi nízkých vnějších teplotách

Při velmi nízkých vnějších teplotách (přibližně -27 °C (-16 °F) a méně) může vysokonapěťový akumulátor zamrznout a být vyřazen z provozu. V tomto případě nelze připravenost k jízdě vytvořit.

Jakmile se teplota vysokonapěťového akumulátoru dostatečně zvýší, lze připravenost k jízdě znovu vytvořit.

K zajištění možnosti vytvoření připravenosti k jízdě i při velmi nízkých vnějších teplotách doporučuje CUPRA umístění vozidla v místě chráněném před chladem.

Chování systému Start-Stop

Spalovací motor je v provozu pouze podle potřeby. U stojícího vozidla je spalovací motor zpravidla vypnutý a napájení elektrických systémů vozidla je zajišťováno prostřednictvím vysokonapěťového akumulátoru. Otáčkoměr v panelu přístrojů udává hodnotu **0** >>> str. 22.

Vypnutí spalovacího motoru, ke kterému dochází v závislosti na jízdní situaci, je normální a má šetřit palivo. Posilovač řízení a brzdy podporující systémy zásadně nadále zůstávají aktivované. V jednotlivých případech může být s ohledem na systém zapotřebí, aby byl spalovací motor vozidla v provozu.

Při jízdě v dopravní zácpě se může spalovací motor během stání vozidla zapínat, aby se pro následující fáze *Start* a *Stop* vždy opět nabíj vysokonapěťový akumulátor.

Zvuk motoru

✓ Platí pro: Hybridní vozidla

Elektrický pohon je zřetelně méně hlučný než spalovací motor. Aby bylo možné vozidlo lépe vnímat ve vnějším prostoru, generuje se u motorů pro některé země umělý zvuk motoru.

Při vyšších rychlostech, když se zvýší hlučnost pneumatik a aerodynamický hluk, umělý zvuk motoru se automaticky omezí.

POZOR

Při elektrickém jízdním provozu může být akustické vnímání vozidla jinými účastníky provozu podstatně menší. Platí to především v oblastech s dopravním omezením, při manévrování nebo couvání. Nebezpečí nehody!

Odstranění problémů

✓ Platí pro: Hybridní vozidla

 **Pohon: Závada! Vozidlo bezpečně odstavte**

Výstražná kontrolka svítí červeně.

Existuje nějaká závada hnací soustavy. Vozidlo již není poháněno. Jakmile to je možné, odstavte vozidlo na nějakém bezpečném místě. Vyhledejte odbornou pomoc.

 **Pohon: Závada! Elektrická hnací jednotka nefunguje správně, vyhledejte odborný servis**

Výstražná kontrolka svítí žlutě.

Existuje nějaká závada hnací soustavy. Kvůli odstranění závady dojeďte velmi pomalu do některého odborného servisu.

 **Pohon: Pozor! Výkon je omezený. Viz Návod k obsluze**

Výstražná kontrolka svítí žlutě.

Výkony jsou omezeny. Vysokonapěťový akumulátor není možná dostatečně nabitý nebo jeho provozní teplota dosáhla mezní hodnoty, například při velmi nízkých okolních teplotách.

 **Zvuk motoru: Závada! Vozidlo je neslyšitelné pro chodce. Vyhledejte odborný servis**

Výstražná kontrolka svítí žlutě.

Existuje nějaká závada generování zvuku motoru. Jeďte zvláště opatrně, protože ostatní účastníci provozu možná nemohou elektrické vozidlo slyšet. Neprodleně vyhledejte odborný servis a nechte závadu odstranit.

Volba provozního režimu

Volba provozního režimu

✓ Platí pro: Hybridní vozidla

Vozidlo má k dispozici různé provozní režimy, aby bylo možné vozidlo během jízdy optimálně přizpůsobovat aktuální jízdní situaci. Po vytvoření připravenosti k jízdě je při splnění všech

pro to potřebných funkčních podmínek vždy nejdříve aktivní provozní režim **E-MODE** pro elektrickou jízdu.

Volba provozního režimu

- Vytvořte připravenost k jízdě.
- Přejděte do menu **Manažer akumulátoru** v systému infotainmentu (☰ > **Manažer akumulátoru** >>> str. 80).
- V systému infotainmentu ťukněte na funkční tlačítko **E-Mode** nebo **Hybrid**. Další informace k provoznímu režimu najdete pod ①.

E-MODE (elektrická jízda)¹⁾

V provozním režimu E-MODE se vozidlo pohybuje ponejvíce čistě elektricky. Spalovací motor vozidla se, pokud je to možné, nepoužívá. K aktivaci provozního režimu E-MODE musejí být splněné dále uvedené podmínky:

- Vysokonapěťový akumulátor je dostatečně nabitý.
- Rychlost jízdy je nižší než 130 km/h (80 mph).
- Teplota vysokonapěťového akumulátoru je vyšší než -10°C.

¹⁾ Zobrazovaný symbol se mění v závislosti na aktivovaném provozním režimu a stavu nabití vysokonapěťového akumulátoru.

Když již nejsou během jízdy v režimu E-MODE splněny pro to nezbytné podmínky, elektrická jízda se prostřednictvím spuštění spalovacího motoru ukončí. V tomto případě svítí na displeji panelu přístrojů symbol .

Když se v provozním režimu E-MODE iniciuje funkce Kick-down, spustí se spalovací motor. Provozní režim E-MODE však zůstane aktivovaný.

Hybrid (použití nabití akumulátoru)¹⁾

Je to palivo spořicí provozní režim.

Řídicí systém provozního režimu se pokouší využívat většinou energii akumulátoru. Při aktivním navádění trasy se při tom přistupuje k navigačním datům.

V tomto provozním režimu se na úkolech pohonu podílejí elektromotor a spalovací motor.

V provozním režimu Hybrid se optimálně využívá nabití akumulátoru. Při aktivovaném navádění trasy je možné, že vozidlo automaticky dobíjí vysokonapěťový akumulátor prostřednictvím spalovacího motoru.

Ruční ovládání nabití akumulátoru

Ruční ovládání nabití akumulátoru je možné pouze v provozním režimu **Hybrid**. Uživatelem zvolená volba je platná pouze do vypnutí zapalování nebo přechodu do jízdního režimu Hybrid, resp. E-MODE.

Stiskněte funkční tlačítko  a ovládejte nabití akumulátoru prostřednictvím symbolů ,  a  :

 Stisknutím tohoto symbolu se zvolí vyšší požadovaný stav nabití. Vozidlo se pokouší tohoto požadovaného stavu nabití vysokonapěťového akumulátoru během jízdy dosáhnout. Vozidlo je poháněno spalovacím motorem. Je-li výkon spalovacího motoru dostatečně "nadbytečný", používá se tento zbyvajíc výkon k nabíjení vysokonapěťového akumulátoru. Prostřednictvím této volby se zvyšuje spotřeba paliva. CUPRA proto doporučuje nabíjet vysokonapěťový akumulátor pokud možno prostřednictvím nabíjecí zásuvky >>> str. 75.

 Stav nabití vysokonapěťového akumulátoru je během jízdy udržován v blízkosti aktuálního stavu. Při silné akceleraci nebo vysoké rychlosti jízdy se spouští spalovací motor. Jakmile to požadavek řidiče na zrychlování a rychlost vozidla dovolí, jede vozidlo opět elektricky.

 Stisknutím tohoto symbolu se zvolí nižší požadovaný stav nabití. Vozidlo používá energii akumulátoru pouze tehdy, když stav nabití leží nad zvoleným požadovaným stavem nabití. Zbývající energie se uchovává až do ukončení jízdy.

Aplikace **Intelligent Hybrid** umožňuje uživateli pouze "jedním kliknutím" uložit elektrickou energii až pro příjezd domů (k nabíjecímu místu). Pokud se tato volba nepoužije, spotřebuje se až do příjezdu ke zvolenému cíli maximálně možné množství elektrické energie. Nemá-li uživatel aktivované navádění trasy, nabízí funkce pomocí pouze jednoho kliknutí v náhledu Widget aktivaci předvídaného navádění trasy a režimu BMA.

Signalizace aktivního provozního režimu

Aktuálně aktivní provozní režim je signalizován na displeji panelu přístrojů například prostřednictvím symbolu .

POZOR

Přecházení do jiného provozního režimu během jízdy může odvést pozornost od dopravní situace a být příčinou nehod.

Tip

Na displeji panelu přístrojů se zobrazují informace o aktuálně aktivním provozním režimu a stavu nabití vysokonapěťového akumulátoru.

¹⁾ Zobrazovaný symbol se mění v závislosti na aktivovaném provozním režimu a stavu nabití vysokonapěťového akumulátoru.

Odstranění problému

✓ Platí pro: Hybridní vozidla

 Provozní režim E-MODE není k dispozici

Kontrolka svítí bíle.

Provozní režim E-MODE  (elektrickou jízdu) nelze dočasně použít, protože není splněna jedna nebo více podmínek.

- Splnění podmínek pro provozní režim E-MODE.

Systém Start-Stop

Popis a způsob funkce

Neplatí pro plug-in hybridní vozidla (PHEV).

Systém Start-Stop Vám může pomoci při úspoře paliva a snížení emisí CO₂.

Při provozu Start-Stop se motor automaticky vypíná, když se vozidlo zastaví, resp. uvede do klidového stavu. Zapalování zůstává zapnuté. V případě potřeby se motor automaticky opět spustí.

V této situaci svítí trvale startovací tlačítko START ENGINE STOP.¹⁾

Systém Start-Stop se automaticky aktivuje po zapnutí zapalování.

¹⁾ Platí pro modely se startovacím tlačítkem ve středové konzole.

²⁾ U verze MHEV (mild-hybrid) od rychlosti 20 km/h.

Kontrolky

 Systém Start-Stop je k dispozici, ale je aktivované automatické vypnutí motoru.

 Systém Start-Stop není k dispozici nebo byl vypnut.

Vypnutí a nastartování motoru

Vozidla s manuální převodovkou:

- Při zastavování nebo u stojícího vozidla zařaďte neutrál a uvolněte pedál spojky. Motor se vypne. Na displeji se objeví kontrolka . Motor se může vypnout před úplným zastavením (při rychlosti přibližně 7 km/h).

- Když sešlápnete pedál spojky, motor se znovu spustí. Kontrolka zhasne.

Vozidla s automatickou převodovkou:

- K zastavení vozidla sešlápněte a přidržte pedál brzdy nebo zapněte funkci Auto Hold, aby se vozidlo udrželo zabrzděné. Motor se vypne. Na displeji se objeví kontrolka . Motor se může vypnout ještě před úplným zastavením (vždy podle převodovky vozidla při rychlosti přibližně 7 nebo 2 km/h²⁾).

- Pokud dáte nohu z brzdového pedálu dolů, motor se zase nastartuje. Kontrolka zhasne. U vozidel s aktivovaným systémem Auto Hold

se motor nespustí, pokud se uvolní pedál brzdy. Spuštění se uskutečňuje použitím pedálu plynu.

Základní předpoklady pro provoz Start-Stop

- Dveře řidiče jsou zavřené.
- Řidič musí být připoutaný.
- Víko motorového prostoru je zavřené.
- Motor dosáhl svojí provozní teploty.
- Není zařazena zpátečka.
- Vozidlo nestojí ve velkém stoupání.

Motor nelze z různých důvodů vypnout

Před zastavením vozidla zkontrolujte splnění určitých podmínek pro provoz systému. Motor se nevypíná například v následujících **nelze** :

- Motor ještě nedosáhl pro provoz Start-Stop potřebné teploty.
- Není dosaženo prostřednictvím klimatizace zvolené teploty.
- Vnitřní teplota je příliš vysoká/nízká.
- Je zapnuta funkce odmrazování .
- Je zapnutá podpora zaparkování.
- Úroveň nabití akumulátoru je příliš nízká.
- Je silně natočen volant nebo se jím otáčí.
- Existuje nebezpečí zamlžení skel.

- Po zařazení zpátečky.
- Ve velkém klesání.
- Při dopravní zácpě se motor po pátém zastavení již nevypíná.
- Při deaktivovaném systému ESC.
- Po nouzovém brzdění nebo ztrátě adheze.
- Při připojení přívěsu.
- Během regenerace filtru pevných částic.

Na displeji panelu přístrojů se objeví ; kromě toho v informačním systému řidiče START  STOP.

Automatické spuštění motoru

Během fáze zastavení se normální provoz systému Start-Stop ukončí např. v dále uvedených situacích. Motor se automaticky opět spustí bez zásahu řidiče.

- Vnitřní teplota se liší od v klimatizaci zvolené teploty.
- Je zapnuta funkce odmrazování .
- Byl vícekrát po sobě sešlápnut pedál spojky.
- Úroveň nabití akumulátoru je příliš nízká.
- Vysoká spotřeba proudu.
- Vozidlo se při vypnutém motoru pohybuje směrem dopředu nebo dozadu.
- Je deaktivován systém ESC.
- Při sešlápnutí pedálu plynu (automatická převodovka) nebo spojky (manuální převodovka).

- Trochu se pohne volantem ¹⁾.
- Při aktivaci klimatizace.

Další informace k automatické převodovce

Motor se vypíná při polohách volící páky **D**, **N** a **S**, jakož v režimu tiptronic. Při aktivaci tlačítka parkovací uzávěry **P** zůstává motor vypnutý i po sejmutí nohy z brzdy.

Motor se znovu spustí teprve po sešlápnutí pedálu plynu nebo zařazení jiného jízdního stupně a uvolnění brzdy.

Když se během stání vozidla nastaví spínač jízdních stupňů na **R**, motor se opět spustí.

Dodatečné informace k vozidlům s funkcí Adaptive Cruise Control (ACC)

U vozidel s funkcí ACC naskočí motor za určitých provozních podmínek znovu, pokud radarový senzor rozpozná, že se vůz před ním znovu rozjede.

POZOR

- Nikdy nevypínejte motor, dokud se vozidlo zcela nezastaví. Není zaručena plná funkčnost brzd a řízení. Musíte při řízení a brzdění vynakládat větší sílu. Může dojít k nehodám a závažným poraněním.
- Aby se předešlo zranění, zajistěte, aby byl při pracích v motorovém prostoru systém Start-Stop vypnutý >>> str. 158.

VÝSTRAHA

Před průjezdy vodou vždy systém Start-Stop vypněte >>> str. 146.

Tip

- U vozidel s automatickou převodovkou můžete snížením nebo zvýšením brzdné síly sami ovládat, zda se motor vypne nebo. Pokud brzdu např. při popojždění nebo při odbočování sešlápnete pouze lehce, fáze Stop se při zastavení vozidla nezhájí. Jakmile brzdu sešlápnete silněji, motor se vypne.
- Při stání přidržujte pedál brzdy stlačený, aby bylo vozidlo zajištěné proti rozjetí.
- Když motor v případě manuální převodovky "chcípne", můžete jej opět spustit okamžitým sešlápnutím pedálu spojky.

¹⁾ Kromě verze MHEV.

- Když se po zařazení zpátečky nastaví spínač jízdních stupňů na D, N nebo S, je nutné jet dopředu rychlostí alespoň 10 km/h (6 mph), aby systém mohl motor opět vypnout.

Ruční zapnutí/vypnutí systému Start-Stop

Neplatí pro plug-in hybridní vozidla (PHEV).

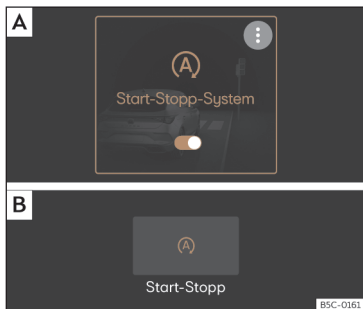

Obr. 113 Na displeji systému infotainmentu: zapnutý systém Start-Stop. [A] náhled v hlavním menu. [B] náhled při vypnutém systému infotainmentu.

Pokud byste nechtěli systém používat, můžete jej ručně vypnout:

- V systému infotainmentu zvolte **Asistenti > Smart Assistants**.

Zobrazuje-li se symbol (A) oranžově >>> **obr. 113**, je systém aktivovaný a iniciuje vypínání a spouštění motoru. Zobrazuje-li se symbol (A) bíle, je systém vypnutý.



Tip

Systém se znovu zapíná při každém vědomém vypnutí motoru.

Odstranění problémů

Neplatí pro plug-in hybridní vozidla (PHEV).

Pokyny pro řidiče na displeji panelu přístrojů

Systém Start-Stop je vypnutý. Spusťte motor ručně

- Tento pokyn se zobrazí, když již motor **nelze** opět spustit prostřednictvím systému Start-Stop.

Existují pro to dva možné důvody: byly otevřeny dveře řidiče nebo řidič odložil bezpečnostní pás.

Systém Start-Stop: Závada! Funkce není k dispozici

- Existuje nějaká závada systému Start-Stop. Zajed'te do servisu a nechte závadu odstranit.

Manuální převodovka

Řazení

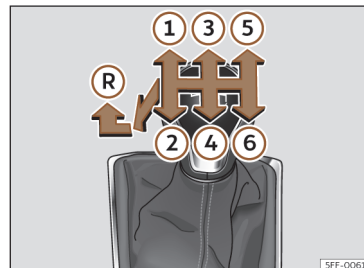

Obr. 114 Řadicí schéma 6stupňové manuální převodovky.

Na řadicí páce jsou zobrazeny polohy pro jednotlivé jízdní stupně >>> **obr. 114**.



- Sešlápněte zcela pedál spojky a přidržte jej.
- Uveďte řadicí páku do požadované polohy.
- Uvolněte pedál spojky.

Zařazení zpátečky

Zpátečku zařazujte pouze u stojícího vozidla.

- Sešlápněte zcela pedál spojky a přidržte jej.
- Uved'te řadicí páku do polohy neutrálu a stlačte ji směrem dolů. Posuňte řadicí páku zcela směrem doleva a potom směrem dopředu do polohy pro zpátečku >>> **obr. 114** .
- Uvolněte pedál spojky.

Řazení dolů

Řazení dolů během jízdy by vždy mělo probíhat po jednotlivých převodových stupních, tedy nejdříve do nejbližšího nižšího převodového stupně a nikoli při příliš vysokých otáčkách motoru >>> . Při vysokých rychlostech nebo otáčkách motoru může mít přeskočení jednoho nebo více převodových stupňů řazení dolů za následek poškození spojky a převodovky, i když se při tom nesepe spojka >>> .

POZOR

Při běžícím motoru se vozidlo ihned po zařazení převodového stupně a uvolnění pedálu spojky rozejde. To nastane i při použití parkovací brzdě.

- Nikdy nezařazujte zpátečku, dokud se vozidlo pohybuje.

POZOR

Nevhodné zařazení nižšího převodového stupně může způsobit ztrátu kontroly nad vozidlem, což může vést také k nehodám a těžkým zraněním.

VÝSTRAHA

Pokud při vysokých teplotách nebo vysokých otáčkách motoru se řadicí páka zařadí do nízkého převodového stupně, může to způsobit výrazné poškození spojky a převodovky. To platí i poté, když zůstane spojkový pedál sešlápnutý a nesepe se spojka.

VÝSTRAHA

Dodržujte následující pokyny, abyste zabránili poškození a předčasnému opotřebení:

- Během jízdy nenechávejte ruku ležet na řadicí páce. Tlak ruky se přenáší na řadicí vidlice v převodovce.
- Neopírejte se nohou o spojkový pedál; i když se tím vzniklý tlak jeví nepodstatný, může to způsobit předčasné opotřebení lamely spojky. Pokud není zapotřebí změna převodového stupně, použijte opěru nohy.
- Dbejte, aby vozidlo úplně zastavilo, než zařadíte zpátečku.
- Při změně převodového stupně vždy úplně sešlápněte spojkový pedál.
- Při běžícím motoru nikdy nepřidržujte vozidlo ve stoupání pomocí "klouzající" spojky.

Automatická převodovka DSG

Úvod k tématu

Vaše vozidlo je vybaveno elektronicky ovládanou řaditelnou převodovkou. Přenos hnací síly mezi motorem a převodovkou se uskutečňuje prostřednictvím dvou navzájem nezávislých spojek. Ty nahrazují měnič točivého momentu běžných automatických převodovek a umožňují zrychlování vozidla bez citelného přerušování tažné síly.

Pomocí režimu **tiptronic** lze rychlostní stupně řadit také *ručně* >>> **str. 161, Řazení pomocí tiptronic.**

Polohy spínače jízdních stupňů



Obr. 115 Ve středové konzole: volicí spínač.

Poloha spínače jízdních stupňů je signalizována zvýrazněním příslušného znaku. Rovněž tak se při polohách řadičích spínače **M**, **D**, **S** a **E** (při nastavení motoru v jízdním profilu **Individual** na **Eco** >>> str. 166) zobrazuje na displeji aktuálně zařazený převodový stupeň.

P – Parkovací uzávěra

Ťuknutím na tlačítko **P** se zablokují hnací kola. Na **P** se smí ťuknout pouze u stojícího vozidla >>> .

Současně s ťuknutím na tlačítko **P** je nutné sešlápnout pedál brzd.

R – Zpátečka

Zpátečka se smí zasunout pouze u stojícího vozidla a volnoběžných otáčkách motoru >>> .

K zasunutí zpátečky **R** je nutné současně sešlápnout pedál brzd. Při zapnutém zapalování svítí při zařazení zpátečky **R** zpětné světlo-mety.

N – Neutrál

V tomto nastavení se převodovka nachází v poloze neutrálu.

K přěrazení z **N** do **D/S** je nutné při rychlosti nižší než 3 km/h, (2 mph), resp. u stojícího vozidla sešlápnout pedál brzd >>> .

D/S – Trvalá poloha pro jízdu vpřed

Při poloze **D/S** může být převodovka provozována buď v normálním režimu (**(D)**) nebo ve sportovním režimu (**(S)**). Pro volbu sportovního režimu **S** zatlačte spínač směrem dozadu. Opětovným zatlačením se opět zvolí normální režim **D**. Zvolený jízdní režim je signalizován na displeji panelu přístrojů.

V **normálním režimu (D)** volí převodovka optimální převodový poměr. Ten závisí na zatížení motoru, rychlosti jízdy a dynamickém regulačním programu (DRP).

Sportovní režim (S) by se měl volit pro sportovní jízdu. Plně se využívá výkon motoru. Při zrychlování lze pozorovat řadičí procesy.

Za určitých okolností (například při jízdách v horách) může být výhodné přejít do režimu **tiptronic** >>> str. 161, aby bylo možné převodový stupeň přizpůsobovat silničním poměrům.

POZOR

- U stojícího vozidla se nesmí v žádném případě přidávat plyn. Vozidlo se tím ihned uvede do pohybu, a to i v případě přitažené parkovací brzd - nebezpečí nehody!
- Během jízdy nikdy nenastavujte spínač do polohy **R**. Jinak existuje nebezpečí nehody nebo závady!

- Při běžícím motoru je ve všech nastaveních spínače zapotřebí přidržovat vozidlo pomocí pedálu brzd, protože i při volnoběžných otáčkách není přenos hnací síly zcela přerušeny.

- Nepřidávejte plyn, pokud při stojícím vozidle a běžícím motoru měníte polohu volící páky. Jinak existuje nebezpečí nehody!

- Neopouštějte jako řidič nikdy Vaše vozidlo s běžícím motorem a zařazeným jízdním stupněm. Zapojte elektronickou parkovací brzdou a zasuňte parkovací uzávěru (**P**).

Tip

- Když se během jízdy spínač omylem nastavil na **N**, sejměte nohu z pedálu plynu a před opětovným nastavením na **D**, resp. **S** počkejte na dosažení volnoběžných otáček motoru.

- Při přerušení proudového napájení a aktivované parkovací uzávěře **P** již nelze spínačem pohybovat. V tomto případě lze volící páku nouzově odjistit. Vyžádejte si odbornou pomoc.

Tip

- Pokud se vozidlo ani při zasunutém jízdním stupni nepohybuje ani dopředu ani dozadu, postupujte následovně:

- Pokud se vozidlo nepohybuje v požadovaném směru, není jízdní stupeň ze strany systému správně zasunut. Sešlápněte pedál brzd a znovu zasuňte jízdní stupeň.

– Pokud se vozidlo stále ještě nepohybuje v požadovaném směru, existuje nějaká závada systému. Vyhledejte odbornou pomoc a nechejte systém zkontrolovat.

Řazení pomocí tiptronic

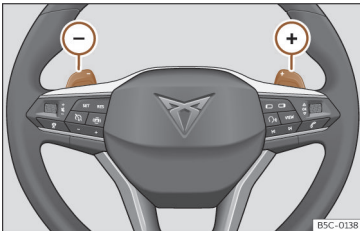

Obr. 116 Volant: páčky pro automatickou převodovku.

Tiptronic umožňuje řidiči řadit převodové stupně také ručně.

Při přepnutí do programu tiptronic se zachová aktuální převodový stupeň. To platí tak dlouho, dokud systém automaticky neprovede v důsledku aktuální jízdní situace změnu převodového stupně.

Řazení tiptronic pomocí kolébkových spínačů na volantu

Kolébkové spínače lze ovládat při nastavení spínače jízdních stupňů D/S.

- Pro přeřazení o jeden převodový stupeň nahoru Źkněte na kolébkový spínač (+) >>> **obr. 116**.
- Pro přeřazení o jeden převodový stupeň dolů Źkněte na kolébkový spínač (-).
- K opuštění režimu tiptronic přitáhněte pravý kolébkový spínač na asi jednu sekundu k volantu.

K trvalé aktivaci režimu tiptronic je nutné uvést spínač jízdních stupňů do nastavení S. Když se nachází v nastavení D a kolébkové spínače se po nějakou dobu nepoužijí, program tiptronic se automaticky opustí.

! VÝSTRAHA

- **Nezařadí-li se při zrychlování vyšší převodový stupeň, dojde automaticky krátce před dosažením nejvyšších přípustných otáček k přeřazení.**
- **Zařadíte-li nižší převodový stupeň, systém přeřadí teprve po zjištění, že motor tím nedosáhne maximálních otáček.**

Jízda s automatickou převodovkou

Dopředné převodové stupně se řadí směrem nahoru a dolů automaticky.

Motor může naskočit pouze tehdy, když se spínač nachází v nastavení N a tlačítko P svítí (parkovací uzávěra zůstává aktivovaná).

Jízda v klesání

Za určitých okolností může být výhodné použít k ručnímu přizpůsobování převodového poměru jízdním podmínkám režim tiptronic >>> Δ.

Zastavení/parkování

Při parkování na rovném podkladu postačuje stisknout tlačítko P >>> **obr. 115**. V případě příkré vozovky byste však měli nejdříve přitáhnout parkovací brzdu a teprve potom stisknout tlačítko P.

Když při nestisknutém tlačítku P otevřete dveře řidiče, mohlo by se vozidlo dát do pohybu. Na displeji panelu přístrojů se objeví následující informace: ⚠ **Převodovka: Volicí páka v poloze pro jízdu!** Současně zazní buzčák.

Zastavení ve svahu

Zabrzděte vždy vozidlo pomocí pedálu brzdy, aby se zabránilo rozjetí, popřípadě zapojte elektronickou parkovací brzdu >>> Δ.

Nerozjíždějte se nikdy při vložení jízdního stupně kvůli zabrání rozjetí vozidla směrem dozadu >>> ⊖.

Rozjezd ve stoupání pomocí funkce Auto Hold

- Při zařazení jízdního stupně sejměte nohu z brzdového pedálu a přidejte lehce plyn.

Rozjezd ve stoupání bez funkce Auto Hold

- Zatáhněte tlačítko elektronické parkovací brzd.
- Přidávejte opatrně plyn při zařazeném jízdním stupni a stiskněte tlačítko elektronické parkovací brzd.

POZOR

Dodržujte bezpečnostní pokyny >>>  ve *Polohy spínače jízdních stupňů* na str. 160.

- Nenechte brzdu obrušovat nebo nesešlápujte brzdový pedál příliš často nebo příliš dlouho. Hrozí přehřátí brzd. To snižuje brzdící výkon, prodlužuje brzdnou dráhu a má za určitých okolností za následek výpadek brzdové soustavy.
- Při nutnosti zastavení ve svahu přidržujte vozidlo pomocí nožní brzd, respektive parkovací brzd.

VÝSTRAHA

- Při zastavení ve svahu nezkoušejte zabránit popojíždění vozidla zařazeným jízdním stupněm a přidáním plynu. Automatická převodovka by se tím mohla přehřát a poškodit.
- Když necháte vozidlo při vypnutém motoru a nastavení spínače N jet, automatická převodovka se nemaže a může se v důsledku toho poškodit.

- Za určitých jízdních a provozních podmínek se převodovka může přehřát a poškodit! Svítí-li kontrolka , zastavte při nejbližší příležitosti vozidlo a nechte převodovku vychladnout >>> str. 163.
- Pokud převodovka běží v nouzovém programu, jedte neprodleně do odborného servisu a nechte závadu odstranit.

Kick-down

Funkce kick-down umožňuje dosažení maximálního zrychlení při nastaveních převodovky **D**, **S** nebo v režimu tiptronic.

Při úplném prošlápnutí pedálu plynu přeřadí automatika převodovky v závislosti na rychlosti a otáčkách motoru nazpět na nižší převodový stupeň. V důsledku toho se využije plná akcelerace vozidla >>> .

Přeřazení nahoru na nejbližší vyšší převodový stupeň se provede teprve po dosažení stanovených maximálních otáček motoru.

POZOR



Uvědomte si, že při hladké, kluzké vozovce se mohou hnací kola při aktivaci funkce kick-down protočit - nebezpečí smyku!

Program Launch-Control

Program Launch-Control umožňuje dosažení maximálního zrychlení při rozjezdu.

Podmínka: motor dosáhl svojí servisní teploty a volant nebyl natočen.

Otáčky motoru pro Launch-Control jsou u zážehových motorů jiné než u motorů vznětových.

Pro použití programu Launch-Control je nutné prostřednictvím menu systému infotainmentu vypnout kontrolu trakce (TCS) a aktivovat režim ESC Sport, resp. ESC OFF. Ťukněte na funkční tlačítko  > **Asistenti** > **Menu ESC**. Kontrolka  trvale svítí.

- Sešlápněte silně levou nohou silně pedál brzd a přidržte jej alespoň 1 sekundu stlačený.
- Nastavte spínač jízdních stupňů do polohy **S** nebo do režimu tiptronic nebo zvolte jízdní profil **Sport** nebo **Cupra** v profilech Drive Profile.
- Sešlápněte pravou nohou pedál plynu až po dosažení plného plynu nebo funkce kickdown. Otáčky motoru při tom mají hodnotu přibližně **3200 1/min** (zážehový motor), resp. přibližně **2000 1/min** (vznětový motor).
- Sejměte levou nohu z pedálu brzd. Vozidlo vyrazí s maximálním zrychlením.

⚠ POZOR

- Přizpůsobte Váš styl jízdy vždy plynulé dopravně na silnici.
- Používejte Launch-Control pouze, pokud to poměry na silnici a v dopravě připustí a ostatní účastníci silničního provozu nejsou zatěžováni ani ohrožováni Vaším stylem jízdy a akcelerační schopností Vašeho vozidla.
- Dávejte pozor na to, aby ESC zůstalo zapnuté. Uvědomte si, že při vypnutých funkcích TSC a ESC se mohou protáčet kola a vozidlo může vybočovat ze směru jízdy. Nebezpečí nehody!
- Po ukončení procesu rozjezdu byste měli v systému infotainmentu aktivovat TCS nebo znovu deaktivovat režim ESC "Sport": Funkční tlačítko  > **Asistenti**.

i Tip

- Po sportovním způsobu jízdy nebo použití programu Launch-Control může být teplota katalyzátoru nebo převodovky výrazně vyšší. Program pak není eventuálně na několik minut k dispozici. Po fázi ochlazení je program opět dostupný.
- Při zrychlování pomocí programu Launch-Control jsou všechna vozidla silně namáhána. To může vést k vyššímu opotřebení.

Režim volnoběžky

Pomocí režimu volnoběžky můžete určité úseky trasy absolvovat bez přidávání plynu, čímž lze spořit palivo. Režim volnoběžky použijte ke včasnému zajišťování dojíždění vozidla.

Aktivace režimu volnoběžky

Podmínka: Poloha páky **D**, stoupání menší než 12 % a rychlost mezi 20 a 130 km/h (12 a 80 mph).

- Sejměte pomalu nohu z plynu.

V panelu přístrojů se objeví symbol , potlačí se zobrazení převodového stupně a do informace o aktuální spotřebě se vsune text **Vo1 - noběžka**.

Převodovka se automaticky rozpojí a vozidlo může jet volně bez brzdění motorem. Během jízdy vozidla běží motor s otáčkami volnoběhu.

Přerušení režimu volnoběžky

- Sešlápněte pedál brzdy nebo plynu.

K opětovnému použití režimu volnoběžky motoru sejměte opět nohu z pedálu plynu.

Kombinované používání **režimu volnoběžky** (= delší jízda s velmi nízkou energetickou náročností) a **odpojování při deceleraci** (= kratší jízda bez potřeby paliva) mohou pomoci ke snížení spotřeby paliva a omezení emisí.

S ohledem na **Drive Profile** >>> str. 166 se může režim volnoběžky aktivovat v jízdním profilu **Comfort** nebo **Individual**. Je-li v jízdním

profilu **Individual** motor nastaven na **Eco**, uskutečňuje se aktivace při splnění provozních podmínek nezávisle na tom, jak mírně se sejmě noha z pedálu plynu.

⚠ POZOR

- Když jste zapnuli režim volnoběžky a přijíždíte k překážkám, uvědomte si, že vozidlo nezpomaluje obvyklým způsobem. Nebezpečí nehody!
- Při použití režimu volnoběžky v klesání může vozidlo zvyšovat rychlost: Nebezpečí nehody!
- Má-li Vaše vozidlo více uživatelů, upozorněte je na režim volnoběžky.

⚠ VÝSTRAHA

Funkce režimu volnoběžky ve spojení s hybridními motory (MHEV a PHEV) může zhrnovat vypínání spalovacího motoru.

⚠ VÝSTRAHA

V klesáních větších než 15 % se režim volnoběžky automaticky deaktivuje.

Odstranění problémů** Motor se nespouští**

Kontrolka svítí zeleně.

Při zasouvání jízdního stupně z aktuální polohy volící páky například není sešlápnut pedál brzdy.

- K vložení jízdního stupně sešlápněte pedál brzdy.

Upozornění na displeji panelu přístrojů:

Spojka

! **Přehřátá spojka! Nepokračujte v jízdě!**

- Převodovka se příliš ohřála a může se poškodit. Nepokračujte v jízdě a počkejte s motorem běžícím na volnoběh, až se převodovka ochladí a stisknete tlačítko parkovací uzávěry P. Když kontrolka a pokyn pro řidiče zhasnou, vyhledejte odborný servis a nechte záadu odstranit. Když tato signalizace nezhasne, nepokračujte v jízdě. Vyhledejte odbornou pomoc.

Závady převodovky

! **Převodovka: Závada! Zastavte a uveďte volící páku do polohy P.**

- Existuje nějaká závada v převodovce. Odstavte bezpečně vozidlo a nepokračujte v jízdě. Vyhledejte odbornou pomoc.

! **Převodovka: Závada systému! Další jízda je možná**

- Neprodleně se obraťte se na odborný servis, aby závadu odstranil.

! **Převodovka: Závada systému! Další jízda je možná pouze s omezením. Zpátečka není funkční**

- Vyhledejte odborný servis a nechte záadu odstranit.

! **Převodovka: Závada systému! Další jízda možná v režimu D až do odstavení motoru**

- Zaparkujte vozidlo na bezpečném místě. Vyhledejte odbornou pomoc.

! **Převodovka: přehřátá. Přizpůsobte způsob jízdy.**

- Pokračujte v jízdě mírným tempem. Když kontrolka zhasne, můžete pokračovat v normální jízdě.

! **Převodovka: Sešlápněte brzdu a zasuňte znovu jízdni stupeň**

- Vyskytla-li se výstraha v důsledku teploty převodovky, objeví se po ochlazení převodovky příslušný pokyn pro řidiče.

Nouzový program

Když se na displeji panelu přístrojů zobrazují všechny informace k polohám spínače se světlým pozadím, existuje v systému nějaká závada a automatická převodovka běží v nouzovém programu. V nouzovém programu může vozidlo ještě jezdit, ale s omezenou rychlostí

a ne ve všech převodových stupních. Dokonce může dojít k tomu, že již nemůžete s vozidlem couvat.

Nouzové odjištění parkovací uzávěry

Je-li nutné při výpadku proudového napájení (např. v důsledku vybití 12voltového vozidlového akumulátoru) vléci vozidlo, lze provést nouzové odjištění parkovací uzávěry. Vyžádejte si odbornou pomoc.

Sjždění svahů

Podpora jízdy z kopce

V závislosti na existujícím klesání a při nastavení spínače D/S se při sešlápnutí pedálu brzdy aktivuje podpora jízdy z kopce. Převodovka přeřadí dolů na vhodný převodový stupeň.

V rámci logických mezí se podpora jízdy z kopce snaží zachovat v okamžiku brzdění zvolenou rychlost. Může být zapotřebí úprava rychlosti pomocí nožní brzdy.

Podpora jízdy z kopce může řadit dolů nejvýše na 3. převodový stupeň. Při velmi strmých stoupáních může být zapotřebí přejít do režimu tiptronic a přeřadit dolů na 2. nebo 1. převodový stupeň, aby se využil brzdící účinek motoru a tímto způsobem se zabránilo zatížení brzdové soustavy.

Jakmile se klesání zmírní nebo se sešlápne pedál plynu, podpora jízdy z kopce se opět odpojí.

U vozidel s tempomatem >>> str. 177 se současně s nastavením rychlosti také aktivuje podpora jízdy z kopce.

POZOR

Podpora jízdy z kopce nemůže překonávat stanovené fyzikální meze. Proto nelze ve všech situacích udržet konstantní rychlost. Buďte vždy připraveni brzdit!

Řízení

Informace k řízení

Aby se znesnadnilo odcizení vozidla, mělo by se řízení před každým opuštěním vozidla zablokovat.

Řízení

U vozidel s elektromechanickým řízením se podpora řízení automaticky přizpůsobuje v závislosti na rychlosti jízdy, momentu řízení a natočení kol. Elektromechanické řízení pracuje pouze při běžícím motoru.

Při snížené podpoře řízení nebo při jejím výpadku je nutné na řízení vynaložit podstatně více síly než obvykle.

Progresivní řízení

Vždy podle vybavení vozidla může být zabudováno progresivní řízení.

V městském provozu jsou při parkování, manévrování a ostrém odbočování zapotřebí menší pohyby volantu.

Na běžných nebo rychlostních silnicích zajišťuje progresivní řízení například v zatáčkách pocit progresivního, přímého a citelně dynamického řízení.

Podpora stabilizačního řízení

Tato podpora poskytuje řidiči podporu řízení v kritických jízdních situacích. Zajištěním mírného pohybu volantu poskytuje pokyn, ve kterém směru by se mělo řídit (stabilizační řízení), aby se vozidlo stabilizovalo >>> .

POZOR

Podpora stabilizačního řízení je podpora řízení v kritických situacích. Je to však řidič, kdo musí vozidlo v každém případě řídit.

Odstranění problému

Závada řízení

Výstražná kontrolka svítí červeně.

Existuje nějaká závada elektromechanického řízení.

-  **Nepokračujte v jízdě!** Vyhleďte odbornou pomoc.

- Vozidlo nikdy neodtahujte na vlastních kolech.

Závada řízení

Kontrolka svítí nebo bliká žlutě.

Řízení je obtížné nebo reaguje citlivěji než obvykle.

Kontrolka se **rozsvítí a zůstane rozsvícená**:

- Spusťte znovu motor a ujeďte pomalu krátkou trasu. Když kontrolka nadále svítí, vyhledejte odborný servis.
- **NEBO:** Byl odpojen a opět připojen 12voltový vozidlový akumulátor. Projed'te pomalu krátkou trasu.

Kontrolka **blíká**:

- Pootočte trochu volantem v obou směrech.
- Vypněte a opět zapněte zapalování.
- Věnujte pozornost informacím v panelu přístrojů.
- Pokud kontrolka po zapnutí zapalování dále blíká, nepokračujte v jízdě. Vyhleďte odbornou pomoc.

Jízdní profily (Drive Profile)

Úvod k tématu

Pomocí jízdních profilů může řidič upravovat podle aktuální jízdní situace různé parametry systémů vozidla, požadovaný jízdní komfort a energeticky úsporný způsob jízdy. K některým systémům, které lze přizpůsobovat, patří odpružení, řízení, motor a klimatizace

Vždy podle vybavení vozidla lze volit různé jízdní profily. Účinek systémů vozidla v různých jízdních profilech závisí na vybavení vozidla.

Motor

V závislosti na zvoleném profilu reaguje motor rychleji nebo mírněji na sešlápnutí pedálu plynu.

U vozidel s automatickou převodovkou se upraví chování převodovky, mimo jiné okamžiky řazení nahoru a dolů. V závislosti na zvoleném profilu se mohou také upravit volnoběžné otáčky a poloha volicí páky.

Při volbě profilu **Comfort** nebo v profilu **Individual** při volbě nastavení pro motor **Eco** se navíc aktivuje funkce **režimu volnoběžky**. Umožní to snížení spotřeby paliva. K aktivací funkce mohou vést jiné faktory >>> str. 163.

U manuálních převodovek se v jízdním profilu **Eco** změně s ohledem na požadavek hospodárnějšího způsobu jízdy signalizace doporučení řazení.

Zvuk motoru

Vždy podle vybavení a zvoleného jízdního profilu se upravují zvuk motoru ve vnitřním prostoru a v okolí slyšitelný hluk motoru. Systém ovlivňuje různé komponenty vozidla tak, aby se zesiloval nebo tlumil zvuk motoru a sání, stejně tak i výfukovou soustavou generovaný zvuk. Nastavení pro každý jízdní profil je definované předem a lze je měnit v jízdním profilu **Individual**.

Adaptivní regulace podvozku DCC

Adaptivní regulace podvozku (DCC) přizpůsobuje stále během jízdy vždy podle zvoleného jízdního profilu tlumení podvozku aktuálnímu podkladu a jízdní situaci (rychlosti, zrychlování a úhlu natočení volantu). Kromě toho mění dynamické chování vozidla a zlepšuje trakci při průjezdu zatáčky a citlivost řízení. V profilu **Individual** lze úroveň pro DCC nastavovat také individuálně. Při závadě systému DCC se na obrazovce panelu přístrojů objeví informace:

Závada: Regulace tlumení.

Pohon všech kol (4Drive)

Odporující přizpůsobováním přenosu hnací síly zajišťuje na každém podkladu maximální trakci. Rovněž se tak přizpůsobuje akcelerace z místa.

Řízení

Posilovač řízení mění svůj způsob funkce, přizpůsobuje se zvolenému profilu a poskytuje v každé situaci tomuto způsobu optimální vlastnosti.

Klimatizování

Systém Climatronic pracuje v režimu **Eco** se zvláště mírnou spotřebou.

Automatická regulace odstupu (ACC)

Chování systému ACC se vždy podle jízdního profilu změni, aby se umožnilo sportovnější nebo úspornější přizpůsobování rychlosti.

Systém PreCrash

Systém PreCrash se přizpůsobuje vždy podle zvolené konfigurace >>> str. 50.

Jízdní profil **Cupra** má k dispozici speciální nastavení pro přizpůsobování jízdním vlastnostem.

Volba jízdního profilu



Obr. 117 Multifunkční volant: spínač změny jízdního profilu.

Jízdní profil lze volit při zapnutém zapalování a u stojícího vozidla nebo během jízdy >>> ⚠.

Volba jízdního profilu

- Ťkněte na tlačítko > Drive Profile.
- **NEBO:** Ťkněte na tlačítko > Nastavení vozidla > Drive Profile. Zobrazí se dostupné profily.
- **NEBO:** Ťkněte na tlačítko a přejeďte prstem vodorovně přes obrazovku až k položce Drive Profile. Ťkněte na , aby se jízdní profil změnil, nebo Ťkněte dvakrát na symbol, aby se zobrazily dostupné profily.
- **NEBO:** Při vypnutém systému infotainmentu Ťkněte na symbol Drive Profile a zobrazí se dostupné jízdní profily.

- **NEBO:** Pro změnu jízdního profilu stiskněte krátce tlačítko >>> **obr. 117** (šipka). Dlouhým stisknutím tlačítka se dostanete přímo k jízdnímu profilu Cupra.

Zobrazení informací k jízdnímu profilu

- K zobrazení dalších informací ke zvolenému jízdnímu profilu Ťkněte v systému infotainmentu na **Informace**.

⚠ POZOR

Nastavování jízdního profilu během jízdy může odvést pozornost od dopravního dění a být příčinou nehod.

- Jezděte vždy pozorně a odpovědně vůči ostatnímu provozu.

Charakteristické znaky jízdních profilů

Symbol zvoleného profilu se stále zobrazuje v horní střední oblasti panelu přístrojů a v případě jeho deaktivace na displeji systému infotainmentu.

Jízdní profil	Charakteristické znaky
Comfort	Umožňuje uvolněnou a pohodlnou jízdu, například pro dlouhé trasy na dálnici.

Jízdní profil	Charakteristické znaky
Sport	Propůjčuje vozidlu všeobecně dynamické jízdní vlastnosti a umožňuje tím sportovnější způsob jízdy.
Cupra ^{a)}	Propůjčuje vozidlu výrazně sportovní charakter a umožňuje využití maximálního jízdního výkonu.
Individual	Umožňuje individuální konfiguraci. Nastavitelné funkce závisí na vybavení Vašeho vozidla.

^{a)} Je k dispozici vždy podle verze.

⚠ POZOR

Rychlost a způsob jízdy vždy přizpůsobte viditelnosti, povětrnostním podmínkám a dopravní situaci.

Tip

- Při vypnutí zapalování se nezávisle na zvoleném profilu nastaví všechny systémy nazpět na jízdní profil Comfort. Pomocí tlačítka CUPRA na multifunkčním volantu nebo na displeji systému infotainmentu můžete nastavit některý jiný jízdní profil.
- Rychlost a způsob jízdy vždy přizpůsobte viditelnosti, povětrnostním podmínkám a dopravní situaci.

Brzdová soustava

Upozornění k brzdám

Během prvních 200 - 300 km neposkytují nové brzdové třecí segmenty svůj maximální brzdný výkon a musejí se nejdříve "usadit" >>> ⚠. Během doby záběhu brzdových třecích segmentů je brzdná dráha při intenzivním nebo nouzovém brzdění delší než po době záběhu. Během doby záběhu je třeba předcházet intenzivnímu brzdění a situacím, při nichž jsou brzdy silně namáhány, například příliš těsnému najíždění na jiná vozidla.

Opotřebení brzdových třecích segmentů závisí do značné míry na podmínkách používání vozidla a způsobu jízdy. Při častém používání v městském provozu, při krátkých jízdách nebo sportovním způsobu jízdy je třeba tloušťku brzdových třecích segmentů pravidelně kontrolovat v odborném servisu.

Při jízdě s vlhkými brzdami, například po průjezdu vodou, při silném dešti nebo po mytí vozidla se mohou schopnosti brzd v důsledku vlhkých nebo v zimě dokonce omrzlých brzdových kotoučů zmenšit. Řidič by měl být na intenzivnější brzdění připraven.

Nachází-li se na brzdových kotoučích a brzdových třecích segmentech vrstva soli, zmenší se brzdící schopnost a prodlouží se brzdná dráha. Když se při jízdě po posolených

vozkách po určitou dobu nebrzdilo, měla by se vrstva soli odstranit několika opatrnými brzdícími procesy >>> ⚠.

Koroze na brzdových kotoučích a znečištění brzdových třecích segmentů narůstá, když se vozidlo po delší dobu nepoužívá nebo ujede pouze málo kilometrů. Při výskytu koroze se doporučuje brzdové kotouče a brzdové třecí segmenty vícenásobným intenzivním brzděním při vyšší rychlosti jízdy očistit. Je nutné zajistit, aby tím nebyla ohrožena jiná vozidla ani jiní účastníci provozu >>> ⚠.

⚠ POZOR

Jízda s opotřebenými brzdovými třecími segmenty nebo vadnou brzdovou soustavou může být příčinou nehod a těžkých zranění.

- Máte-li podezření, že jsou brzdové třecí segmenty opotřebené nebo že existuje závada brzdové soustavy, ihned vyhledejte odborný servis a nechte brzdové třecí segmenty zkontrolovat a také i v případě opotřebení vyměnit.

⚠ POZOR

Na začátku nemají brzdové třecí segmenty optimální brzdící schopnosti.

- Během prvních 300 km neposkytují nové brzdové třecí segmenty svůj maximální brzdý výkon a musejí se nejdříve "usadit". Lze to však kompenzovat silnějším tlakem na pedál brzdy.

- S novými brzdovými třecími segmenty je třeba jezdit se zvláštní opatrností, aby se snížilo nebezpečí nehod, závažných zranění nebo ztráty kontroly nad vozidlem.

- Intenzivnější brzdící procesy k vyčištění brzdové soustavy provádějte pouze tehdy, když to dopravní situace dovolí. Nesmějí tím být ohroženi jiní účastníci provozu - nebezpečí nehody!

- Během doby záběhu nových brzdových třecích segmentů nejezděte příliš blízko u jiných vozidel a předcházejte situacím, při nichž jsou brzdy často používány.

⚠ POZOR

U přehřátých brzd se zmenšuje schopnost brzdění a prodlužuje brzdá dráha.

- Při jízdě z kopce jsou brzdy zvláště silně využívány a velmi rychle se ohřívají.
- Před delším úsekem silnice s velkým klesáním snižte rychlost a přeadte na nižší převodový stupeň, resp. zvolte nižší jízdni stupeň. Využijete tím brzdění motorem a odlehčíte brzdy.
- Necháte-li si dodatečně namontovat přední spojler, celoplošné kryty kol nebo jiné montované díly, je třeba zajistit, aby nebyl ovlivněn přívod vzduchu k brzdám, protože jinak by se mohla brzdová soustava příliš zahřívát. Věnujte také pozornost informacím k brzdové kapalíně >>> str. 325.

Systemy podpory brzd

POZOR

Mokrý, namrzlý nebo solí potažený brzdový dráhový povrch může zpomalit a prodlužuje brzdnou dráhu.

- Brzdový dráhový povrch vyčistěte.
- Odstraňte na brzdách existující led a brzdový dráhový povrch vždy vysušte opakovaným opatrným brzděním, pokud to poměry viditelnosti, počasí, vozovky a provozu dovolí.

POZOR

Při automaticky zahajovaných brzdících manévrech se může pedál brzd automaticky začít pohybovat ve směru ovládnutí. Nevkládejte nohu pod pedál brzd. Nebezpečí poranění!

POZOR

Zamezte tomu, aby se vozidlo pohybovalo ve volnoběhu s vypnutým motorem. Brzdová dráha se značně prodlužuje, protože nepůsobí posilovač brzd.

Tip

Když skutečně nemusíte brzdit, nenechávejte nikdy brzdový dráhový pedál "obrušovat". Může to mít za následek přehřátí brzd a tím delší brzdnou dráhu a větší opotřebení. Věnujte také pozornost důležitým pokynům k brzdové kapalině >>> str. 325.

Tip

V určitých odstupech je třeba přes otvory v discích nebo ze spodní strany vozidla provádět vizuální kontrolu tloušťky brzdových třecích segmentů. Popřípadě je třeba sejmout přední kola, aby bylo možné provést přesnější kontrolu. CUPRA doporučuje k tomu vyhledat odborný servis CUPRA nebo smluvního prodejce SEAT.

Odstranění problémů

Závada brzdové soustavy

Výstražná kontrolka svítí červeně. Může se zobrazit také nějaká informace.

Nepokračujte v jízdě!

- Vyhleďte odborný servis a nechte brzdovou soustavu zkontrolovat.

Ukazatel opotřebení brzdových třecích segmentů

Kontrolka svítí žlutě.

Přední brzdové třecí segmenty jsou opotřebované.

- Ihned vyhleďte odborný servis.
- Nechte zkontrolovat všechny brzdové třecí segmenty a popřípadě je nechte vyměnit.

Informace k systémům podpory brzd

Systemy podpory brzd mohou řidiči pomáhat v určitých jízdnicích situacích nebo při kritických brzdících procesech. Za bezpečnou jízdu zodpovídá řidič >>> .

Při zásahu systémů podpory brzd se může pohybovat pedál brzd a mohou vznikat zvuky. Přesto však brzděte plnou silou dále a popřípadě kontrolujte dráhu jízdy vozidla.

Vždy podle vybavení se mohou u vozidla uskutečňovat úpravy funkce systémů ESC a TCS.

- Systemy ESC, ABS TCS mohou správně fungovat pouze tehdy, když jsou všechna čtyři kola opatřena stanovenými pneumatikami >>> .
- Při závadě systému ABS odpadá také funkce systémů ESC, TCS a EDS.

Elektronická kontrola stabilizace (ESC)

Prostřednictvím elektronické kontroly stabilizace (ESC) se zmenšuje nebezpečí smyku a zlepšuje v určitých jízdnicích situacích stabilita >>> .

Kontrola trakce (TCS)

Kontrola trakce (TCS) zmenšuje hnací sílu na prokluzujících kolech a přizpůsobuje hnací sílu podmínkám vozovky. Prostřednictvím TCS se usnadňuje rozjezd, zrychlování a jízda do kopce >>> .

Elektronické rozdělování brzdné síly (EBV)

Elektronické rozdělování brzdné síly (EBV) reguluje poměr přenosu brzdné síly mezi přední a zadní nápravou. Předchází se nadměrnému brzdění zadní nápravy a vozidlo zůstává během brzdicího procesu stabilní.

Protiblokovací systém (ABS)

Systém ABS může až do okamžiku krátce před zastavením vozidla bránit blokování kol při brzdění a pomáhá řidiči při zachování kontroly nad řízením a vozidlem >>> .

Brzdový asistent (BAS)

Brzdový asistent (BAS) přispívá ke zkrácení brzdné dráhy. Posiluje brzdovou sílu, když řidič v tísňové situaci rychle sešlápne pedál brzdy.

Elektronická uzávěrka diferenciálu (EDS a XDS)

EDS přibrzdí protáčeji se kola a přenáší hnací sílu na ostatní jiná kola.

XDS zlepšuje trakci a ovlivňuje brzdění tak, aby se vozidlo udrželo v jízdním pruhu.

Multikolizní brzda

Multikolizní brzda automaticky iniciuje brzdění, když při nějaké nehodě zpozoruje kolizi řídicí jednotka airbagů.

Předpoklady pro automatické brzdění:

- Řidič nepoužívá pedál plynu.

Stabilizace jízdní soupravy

Pokud řídíte vůz s přívěsem, platí následující: Souprava složená z tažného vozidla a přívěsu má obecně sklon ke kývavým pohybům. Pokud se kývání z přívěsu přenáší na tažné vozidlo a ESC to rozpozná, tak se tažné vozidlo v rámci mezí systému automaticky prostřednictvím ESC zpomalí a souprava se stabilizuje. Stabilizace jízdní soupravy není k dispozici pro všechna provedení pro konkrétní země >>> str. 292.

Elektromechanický posilovač brzd (eBKV)

Elektromechanický posilovač brzd (eBKV) posiluje při zapnutém zapalování řídicím vyvíjený tlak na pedál brzdy >>> . Při zásahu asistenčních systémů řidiče do brzdění, například při regulaci systému ACC nebo při nouzovém brzdění, se může automaticky pohybovat pedál brzdy.

Po vypnutí zapalování se podpora brzdné síly postupně zmenšuje. Když je vozidlo nadále přidržováno pomocí pedálu brzdy, objeví se na displeji panelu přístrojů příslušná informace. Posilování brzdné síly je v tomto případě omezené.

Po zastavení zajistěte vozidlo proti rozjetí >>> str. 203.

Realizace brzdné síly¹⁾

Realizace brzdné síly je kombinací brzdicího účinku motoru při zpětném získávání brzdné energie a mechanického brzdění ze strany řidiče.

POZOR

Inteligentní technika systémů podpory brzd nemůže překonávat fyzikou stanovené hranice a funguje výhradně v rámci mezí systému. Jízda vysokou rychlostí na zledovatělé, kluzké nebo mokré vozovce může mít za následek ztrátu kontroly nad vozidlem a z toho následně těžká zranění řidiče a cestujících.

- Rychlost a způsob jízdy vždy přizpůsobte viditelnosti, povětrnostním podmínkám, stavu vozovky a podmínkám provozu. Nepodstupujte bezpečnost ohrožující rizika.

¹⁾ Platí pro hybridní vozidla.

- Systemy podpory brzd nemohou zabránit nehodě při velmi těsné jízdě za jiným vozidlem.
- Používejte vždy vhodné pneumatiky. Jízdní stabilita závisí na přilnavosti pneumatik.

POZOR

Účinnost systému ESC se může zřetelně omezit, když jízdní dynamiku ovlivňující konstrukční díly nebo systém nebyly odpovídajícím způsobem udržovány nebo náležitě nefungují. Platí to zvláště pro provedení změn odpružení nebo použití nepřipustných kombinací kol a pneumatik.

- Opravy a změny na vozidle nechte provádět výhradně v odborném servisu.
- Používejte vždy vhodné pneumatiky. Jízdní stabilita závisí na přilnavosti pneumatik.

POZOR

Při jízdě bez posilovače brzd nebo s jeho omezenou funkcí se může výrazně prodloužit brzdná dráha a může dojít k nehodám a těžkým zraněním.

- Pokud elektromechanický posilovač brzd nefunguje, je nutné pedál brzdy sešlapávat větší silou, protože se v důsledku chybějící podpory brzdění síly prodlouží brzdná dráha.

Zapnutí a vypnutí systémů ESC a TCS





Obr. 118 Ve spodní oblasti středové konzoly: tlačítko k zapnutí/vypnutí funkce ESC

Elektronická kontrola stabilizace ESC se automaticky zapíná při spuštění motoru, pracuje pouze při běžícím motoru a zahrnuje systémy ABS, EDS a TCS.

Funkce TCS se smí vypnout pouze v případě nedosahování dostatečného pohonu.



Vždy podle provedení a verze vozidla lze buď vypnout pouze funkci TCS nebo zapnout elektronickou kontrolu stability ESC v jízdním režimu "Sport" nebo vypnout funkci ESC.

Zapnutí a vypnutí systému ESC v režimu "Sport"

- K zapnutí a vypnutí systému ESC v režimu „Sport“, stiskněte krátce tlačítko  ve středové konzole >>> **obr. 118**.
- **NEBO:** prostřednictvím systému infotainmentu: Ťkněte na funkční tlačítko  > **Asistenti** > **Menu ESC** >>> str. 37.

Při zapnutém režimu "Sport" jsou stabilizační zásahy systému ESC a kontroly trakce (TSC) omezeny. U vozidel s pohonem všech kol se systém TCS zcela vypne. Kromě toho svítí v panelu přístrojů kontrolka .

Zapnutí a vypnutí systému ESC

- K zapnutí a vypnutí systému ESC stiskněte tlačítko  ve středové konzole >>> **obr. 118**.
- **NEBO:** prostřednictvím systému infotainmentu: Ťkněte na funkční tlačítko  > **Asistenti** > **Menu ESC** >>> str. 37.

Při vypnutém systému ESC svítí v panelu přístrojů kontrolka .

POZOR

ESC Sport byste měli zapínat pouze tehdy, když to dovolují Vaše řídičské schopnosti a dopravní situace. Nebezpečí smyku!

- U systému ESC ve sportovním režimu je stabilizační funkce omezena nebo zcela vypnuta (vždy podle modelové varianty), aby byl umožněn sportovní způsob jízdy. Vozidlo se může dostat do smyku.
- Je-li systém ESC vypnutý, není k dispozici funkce stabilizace vozidla.

Tip

Při vypnutí systému ESC nebo volbě režimu "Sport" dojde k vypnutí tempomatu.

Odstranění problémů

Protiblokovací systém nepracuje nebo nepracuje správně

Kontrolka svítí žlutě.

- Vyhledejte odborný servis. Brzdy vozidla pracují dále bez systému ABS.

ESC nebo TCS zasahuje

Kontrolka bliká žlutě.

Závada systému ESC

Kontrolka svítí žlutě. Systém ESC se vypnul.

Existuje nějaká závada nebo porucha.

- Vypněte a opět zapněte zapalování.
- Popřípadě ujeďte krátkou trasu rychlostí 15 - 20 km/h (9 - 12 mph).
- Když svítí kontrolka prořadále svítí, vyhledejte odborný servis.

Hlučnost systémů podpory brzd

Při zásahu popsaných systémů podpory brzd může docházet ke vzniku zvuků.

ním brzděním (bez ABS). V tomto případě není ochranná funkce systému ABS k dispozici. Vyhledejte pokud možno ihned odborný servis.

POZOR

- Při zapnutí zapalování se uskuteční automatická kontrola stavu brzdové soustavy a funkcí podpory brzd. Kontrolky v panelu přístrojů se krátce rozsvítí a opět zhasnou. Když některá kontrolka zůstane svítit trvale, existuje nějaká závada. Vyhledejte neprodleně odborný servis.
- Když se kontrolka brzdové soustavy rozsvítí společně s kontrolkou, mohlo dojít k výpadku regulační funkce systému ABS a proto se mohou zadní kola při brzdění poměrně rychle zablokovat. Může se tím ztratit kontrola nad vozidlem! Snižte pokud možno rychlost a jeďte pomalu a opatrně do nejbližšího odborného servisu, aby se zde nechala zkontrolovat brzdová soustava. Během jízdy se vyvarujte náhlým změnám směru jízdy a brzdícím manévřům.
- Když svítí kontrolka pro nezhasne nebo se rozsvítí během jízdy, nefunguje systém ABS správně. Vozidlo lze zastavit jedině normál-

Asistenční systémy řidiče

Všeobecné pokyny

Bezpečnostní pokyny

⚠ POZOR

- Zodpovědnost za řízení vozidla stále spočívá na řidiči. Asistenční systémy řidiče nemohou nahradit pozornost řidiče. Zaměřte svoji pozornost na jízdu a buďte stále připraveni na nezbytný zásah.
- Asistenční systémy řidiče používejte pouze tehdy, když to podmínky dovolí. Přizpůsobte vždy způsob jízdy viditelnosti, povětrnostním podmínkám, stavu vozovky a podmínkám provozu.
- Aby asistenční systémy řidiče mohly správně reagovat, musejí všechny snímače a kamery fungovat bez omezení. Dodržujte pokyny ke snímačům a kamerám v této kapitole.

i Tip

- Dodržujte pro danou zemi specifické předpisy, především s ohledem na způsob jízdy, vytváření záchraného jízdního pruhu, bezpečnostní odstup, rychlost, způsob parkování atd. Za dodržování pro danou zemi specifických předpisů zodpovídá samotný řidič.

- Oblast před a kolem snímačů a kamer se nesmí zakrývat nálepkami, přídavnými světlomety, tabulkami registračních značek nebo podobně, protože by to mohlo narušit funkčnost asistentů. Provoz asistentů se může narušit při nevhodných opravách vozidla nebo při na rámu vozidla provedených změnách.
- Pro opravy a seřizování snímačů a kamer jsou zapotřebí speciální znalosti a nástroje. Proto se doporučuje vyhledat odborný servis CUPRA nebo servisního partnera SEAT.

Meze systému

⚠ POZOR

- Asistenční systémy řidiče nemohou překonat fyzikálně stanovené meze. Vždy podle okolností možná nelze nějaké kolizi předejít.
- Výstrahy, hlášení a kontrolky by nemohly včas nebo správně signalizovat například v případě velmi rychle se blížícího vozidla.
- Korekční zásahy asistenčních systémů řidiče (například zásahy řízení nebo brzd) by mohly být vždy podle okolností nedostatečné nebo by k nim dokonce nedošlo. Jako řidič musíte kdykoli připraven jednat sám.

i Tip

- V důsledku mezi systémů s ohledem na registraci okolí je možné, že systémy včas nevarují nebo nezasáhnou nebo zasáhnou nežádoucím způsobem. Kromě toho může dojít k tomu, že asistenční systémy nesprávně interpretují nějaký jízdní manévr a potom nečekaně varují řidiče.
- Při provozu s přívěsem existuje možnost, že některé asistenční systémy reagují s omezením, resp. nechtěným způsobem nebo nejsou k dispozici. Dodržujte pokyny k provozu s přívěsem.

Tlačítko asistenčních systémů řidiče

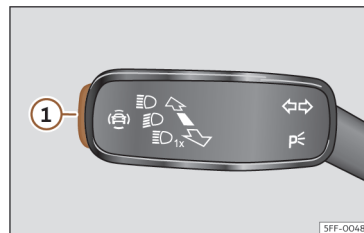

Obr. 119 Na páčce směrových a dálkových světel: tlačítko asistenčních systémů řidiče (v závislosti na modelu).



Obr. 120 Levá strana multifunkčního volantu: tlačítko asistenčních systémů řídiče (v závislosti na modelu).

Vždy podle vybavení se tlačítko asistenčních systémů řídiče nachází na páčce směrových a dálkových světel nebo na multifunkčním volantu. Pomocí tohoto tlačítka lze v menu **Asistenti** asistenční systémy řídiče zapínat a vypínat.

- Stiskněte krátce tlačítko , aby se otevřelo menu **Asistenti**.
- Zvolte příslušný asistenční systém řídiče a zapněte nebo vypněte jej. „Háček“ označuje zapnutý asistenční systém řídiče.
- Potom volbu potvrďte pomocí tlačítka **OK** na multifunkčním volantu.

Asistenční systémy řídiče lze zapínat a vypínat také v systému infotainmentu v menu pro nastavení vozidla >>> str. 37.

Snímače a kamery asistenčních systémů řídiče

Radarový snímač vpředu

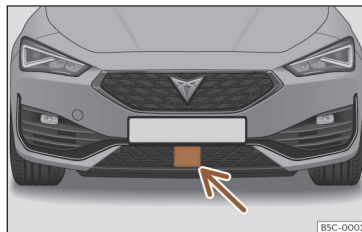

Obr. 121 V předním nárazníku: radarový snímač.

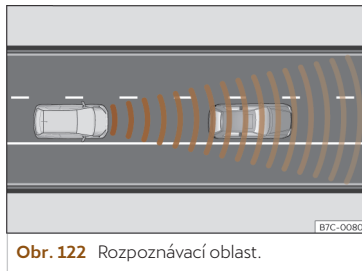

Obr. 122 Rozpoznávací oblast.

Vozidlo může mít k dispozici jeden radarový snímač na předním nárazníku >>> **obr. 121**. Radarový snímač vpředu registruje objekty ve svojí rozpoznávací oblasti >>> **obr. 122** podporuje funkce následujících asistentů:

- Front Assist >>> str. 187.
- Automatická regulace odstupu (ACC) >>> str. 180.

Dosah radarového snímače je vždy podle měřů vozovky a počasí až 120 m (400 ft).

POZOR

- Výhled radarového snímače může být narušen nečistotami nebo v souvislosti s počasím, například deštěm, mlhou, sněhem, břečkou, prachem, hmyzem atd. V tomto případě existuje možnost, že funkce Front Assist a ACC nejsou funkční. Na displeji panelu přístrojů se objeví následující informace: **Snímač bez výhledu!** Současně se rozsvítí kontrolka „Front Assist není k dispozici“ nebo „ACC není k dispozici“.
- Očistěte snímač v nárazníku podle pokynů v >>> str. 361, **Vnější čištění**. Když radarový snímač opět správně rozpoznává okolí, zhasne signalizace na displeji a funkce jsou opět dostupné.

! VÝSTRAHA

- Při znečištění nebo nesprávném nastavení radarového snímače může systém vysílat zbytečné výstrahy a provádět nežádoucí brzdicí zásahy.
- Funkce radarového snímače může být narušena při silném odrazu vysílaného signálu. Může se to vyskytnout například v parkovací budově, tunelu nebo v důsledku existence kovových předmětů (např. svodidel nebo při stavebních pracích používaných desek).
- Snímač se může přestavit nárazem. To může narušit účinnost systému nebo mít za následek jeho vypnutí. Máte-li dojem, že je radarový snímač poškozený nebo přestavený, funkce Front Assist a ACC vypněte, aby se předešlo možnému poškození. V tomto případě zajistěte jeho nové nastavení!

Čelní kamera

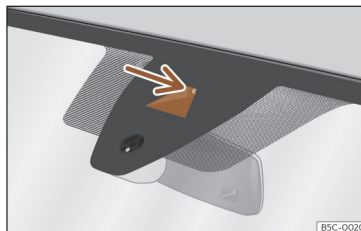

Obr. 123 Oblast výhledu kamery asistenta udržování jízdního pruhu.

Vždy podle vybavení může mít vozidlo k dispozici na čelním skle čelní kameru. Tato kamera rozpoznává vymezení (dělicí čáry) jízdního pruhu kvůli podpoře těchto funkcí:

- Asistent udržování jízdního pruhu (Lane Assist) >>> str. 192.
- Jízdní asistent (Travel Assist) >>> str. 194.
- Asistent pro případ nouze (Emergency Assist) >>> str. 198.

! VÝSTRAHA

Aby se narušila funkce systémů, dodržujte následující pokyny:

- Oblast výhledu kamery pravidelně čistěte a odstraňujte z něj sněh a led.
- Nezakrývejte oblast výhledu kamery.
- Kontrolujte poškození čelního skla v zorném poli kamery.

Radarové snímače vzadu

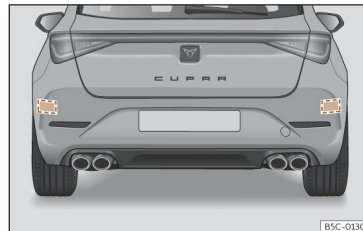

Obr. 124 Oblast za vozidlem: oblasti radarových snímačů.

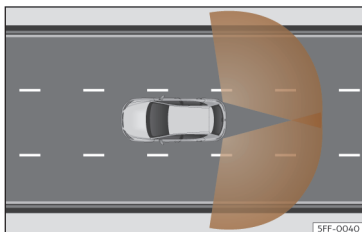

Obr. 125 Oblast registrace snímačů.

Radarové snímače se nacházejí vlevo a vpravo na zadním nárazníku a nejsou zvenku vidět >>> **obr. 124**. Snímače registrují oblast mrtvého úhlu a také i a za vozidlem existující provoz >>> **obr. 125**.

Podporují tyto funkce:



- Asistent změny jízdního pruhu (Side Assist) >>> str. 199.
- Asistent vyparkování (RCTA) >>> str. 222.
- Asistent otvírání dveří (Exit Assist) >>> str. 223.

Automatická deaktivace podporovaných funkcí

Radarové snímače vzadu se automaticky odpojují mimo jiné při rozpoznání trvalého zakrytí některého snímače. Může to být způsobeno například vrstvou ledu nebo sněhu před radarovými snímači.

V tomto případě se na displeji panelu přístrojů objeví příslušná informace.

Kontroly

-  Funkce asistenta změny jízdního pruhu (Side Assist) není k dispozici.
-  Funkce asistenta vyparkování (RCTA) není k dispozici.
-  Asistent otvírání dveří (Exit Assist) není k dispozici.

! VÝSTRAHA

- Radarové snímače v nárazníku se mohou poškodit nárazy, například při zaparkování nebo vyjíždění z parkovacího místa. V důsledku toho se může systém automaticky vypnout nebo tím může být narušena jeho funkce.
- K zaručení správné funkce radarových snímačů udržíte zadní nárazník bez sněhu a ledu a snímače nezakrýváte jej.
- Zadní nárazník smí být lakován pouze firmou CUPRA schválenými laky vozidla. U jiných laků by mohla být funkce asistenta změny jízdního pruhu narušena nebo být nevhodná.
- Výhled radarových snímačů může být omezen například v důsledku výskytu listí, sněhu, silné mlhy nebo znečištění. Očistěte oblast před snímači.

- Nepoužívejte asistenta změny jízdního pruhu ani asistenta vyparkování, jsou-li radarové snímače znečištěné.
- Funkce radarového snímače může být také narušena, když výhledu snímačů brání nějaké předměty jako třeba nosič kol nebo nosič zavazadel.

Ultrazvukové snímače

V náraznících jsou zabudovány ultrazvukové snímače k podpoře následujících funkcí:

- Park Assist >>> str. 212.
- Podpora zaparkování Plus >>> str. 208.
- Podpora zaparkování vzadu >>> str. 212.

! VÝSTRAHA

- Poškození mřížky chladiče, nárazníků, podběhu kola nebo spodku vozidla mohou snímače přestavit. Činnost podpory zaparkování tím může být narušena. Nechte zkontrolovat funkci u servisního partnera.
- Když velikost upevněné registrační značky nebo jejího nosiče přesáhne pro ni předpokládanou oblast nebo je registrační značka zdeformovaná, mohou se vyskytnout nesprávná rozpoznání nebo může být narušena rozpoznávací schopnost snímačů.



Tip

- K zaručení správné funkce snímačů udržte snímače v náraznících v čistém stavu, bez sněhu a ledu a nezakrývejte je nálepkami nebo jinými předměty.
- Při čištění snímačů pomocí vysokotlakého zařízení nebo páry nesměřujte čistění přímo na tyto snímače a vždy dodržujte odstup větší než 10 cm.
- Některé namontované díly příslušenství na přední straně vozidla jako například nosič značky s reklamou mohou funkci parkovacího asistenta ovlivnit.

Zpětná kamera

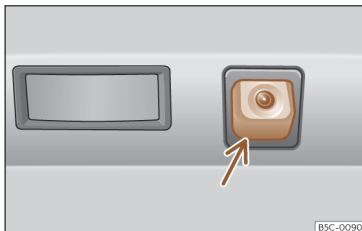

Obr. 126 V zadním nárazníku: montážní místo zpětné kamery.

Kamera v zadním nárazníku podporuje řídiče při zaparkování nebo manévrování couváním. Prostřednictvím této kamery jsou podporovány tyto funkce:

- Zpětná kamera >>> str. 219.

POZOR

Umístění držáku registrační značky může narušit zobrazení na displeji, protože za určitých okolností tím může být omezena oblast výhledu pole kamery.

VÝSTRAHA

- K zaručení správného provozu systému zbavujte stále kameru ledu a sněhu a nezakrývejte ji nálepkami nebo jinými předměty.
- K čištění čočky kamery nikdy nepoužívejte abrazivní prostředky.
- Sníh nebo led na čočce kamery nikdy neodstraňujte teplou nebo horkou vodou. Čočka by se tím mohla mohla poškodit.

Tempomat

Úvod k tématu

Tempomat (GRA) napomáhá k udržení vámi nastavené konstantní rychlosti.

Rozsah rychlostí

Tempomat je k dispozici při jízdě dopředu rychlostí od přibližně 20 km/h (15 mph).

Jízda s použitím tempomatu

Uloženou rychlost lze kdykoli například při předjíždění překročit. Regulace se během procesu zrychlování přeruší a následně s uloženou rychlostí opět pokračuje.

Ukazatele na displeji

Při zapnutém tempomatu se na displeji panelu přístrojů zobrazují uložená rychlost a informace o stavu systému.



Svítlí šedě.

Tempomat je zapnutý, ale nereguluje.



Svítlí zeleně.

Tempomat je zapnutý a regulace aktivní.

Není-li uložena žádná rychlost, zobrazuje displej panelu přístrojů místo informace o rychlosti symbol ---.

Řazení

Při sešlápnutí pedálu spojky se regulace přeruší a po změně převodového stupně automaticky pokračuje.

Jízda v klesání

Před delším sjezdem z kopce přeřaďte dolů. Využijete tím brzdění motorem a odlehčíte brzdy.

Vozidlo nemůže v paměti uloženou rychlost dodržet ve všech jízdních situacích. Musíte být stále připraveni k brzdění vozidla.

⚠ POZOR

Pokud není možné jet bezpečně s dostatečným odstupem a konstantní rychlostí, může použití tempomatu způsobit nehody a těžká zranění.

- V hustém provozu, při nedostatečném odstupu, na příkrých, zatáčkových nebo kluzkých úsecích silnice (např. na sněhu, ledu, mokré vozovce nebo živичné směsi) a na zaplavených silnicích tempomat nikdy nepoužívejte.
- Tempomat se smí používat pouze na asfaltu a povrchu zpevněných vozovkách.
- Rychlost jízdy a bezpečný odstup od vpředu jedoucích vozidel vždy přizpůsobte viditelnosti, povětrnostním podmínkám, stavu vozovky a provozním poměrům.
- Aby se předešlo nechtěné regulaci rychlosti, tempomat po jeho použití vždy vypněte.
- Je-li rychlost pro právě existující poměry silnice, provozu nebo počasí příliš vysoká, je nebezpečné uloženou rychlost převzít.

Ovládání tempomatu

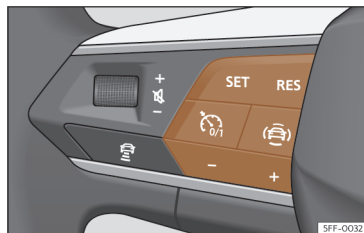

Obr. 127 Na multifunkčním volantu: tlačítka k ovládání tempomatu.

Zapnutí

- Stiskněte tlačítko .

Není uložena žádná rychlost a ještě neprobíhá žádná regulace.

Zahájení regulace

- Během jízdy stiskněte tlačítko **SET**.

Tempomat uloží aktuální rychlost a na jejím základě uskutečňuje regulaci.

Nastavení rychlosti

Uloženou rychlost lze během regulace tempomatu nastavovat:

RES + 1 km/h (1 mph)

SET - 1 km/h (1 mph)

- + + 10 km/h (5 mph)
- - 10 km/h (5 mph)

Rychlost se reguluje pouze prostřednictvím zrychlování, vozidlo se **nebrzdí**.

U hybridních vozidel přizpůsobuje tempomat aktuální rychlost tím, že zrychluje nebo brzdí.

Přerušení regulace

- Stiskněte krátce tlačítko  nebo použijte pedál brzdy.

Rychlost zůstane uložena.

Opětovné zapnutí regulace

- Stiskněte tlačítko **RES**.

Tempomat převezme uloženu rychlost a opět zahájí regulaci.

Vypnutí

- Stiskněte déle tlačítko .

Tempomat se vypne a uložena rychlost vymaže.

Přechod k omezovači rychlosti

- Stiskněte tlačítko .
- Na displeji panelu přístrojů zvolte omezovač rychlosti.

Tempomat se vypne.

Odstranění problému

Závada tempomatu

Kontrolka svítí žlutě.

Funkční závada. Vypněte tempomat a vyhledejte odborný servis.

Automatické přerušení regulace

- Sešlápli jste na delší dobu pedál spojky.
- Vozidlo překročilo na delší dobu uloženou rychlost.
- Nebyl zvolen žádný jízdní stupeň pro jízdu dopředu.
- Proběhl regulační zásah systémů podpory brzd, například TCS nebo ECS.
- Vozidlo bylo brzděno prostřednictvím systému Front Assist.
- Pokud problém nadále existuje, vypněte tempomat a vyhledejte odborný servis.

Omezovač rychlosti

Úvod k tématu

Omezovač rychlosti pomáhá nepřekračovat vámi uloženou rychlost.

Rozsah rychlosti

Omezovač rychlosti je k dispozici při jízdě dopředu rychlostí od přibližně 30 km/h (20 mph).

Jízda s omezovačem rychlosti

Omezování rychlosti lze kdykoli přerušit plným sešlápnutím pedálu před bod zvýšeného odporu. Jakmile se uložená rychlost překročí, začne blikat zelená kontrolka a může se usku- tečnit akustická výstraha. Rychlost zůstane ulo- žená.

Jakmile rychlost poklesne pod uloženou hod- notu, regulace se automaticky opět zapne.

Ukazatele na displeji

Při zapnutém omezovači rychlosti se na displeji panelu přístrojů zobrazují uložená rychlost a informace o stavu systému.

Svítí šedě

Omezovač rychlosti je zapnutý, ale regu- lace není aktivní.

Svítí zeleně

Omezovač rychlosti je zapnutý a regu- lace je aktivní.

Jízda v klesání

Před delším sjezdem z kopce přeřaďte dolů. Využijete tím brzdění motorem a odlehčíte brzdy.

Vozidlo nemůže v paměti uloženou rychlost dodržet ve všech jízdních situacích. Musíte být stále připraveni k brzdění vozidla.

POZOR

Vypněte vždy omezovač rychlosti po jeho použití, abyste zamezili nechtěné regulaci rychlosti.

- Omezovač rychlosti nezabavuje řidiče jeho odpovědnosti jet přiměřenou rychlostí. Nejezděte příliš vysokou rychlostí, pokud to není nutné.
- Použití omezovače rychlosti při špatných povětrnostních podmínkách je nebezpečné a může mít za následek závažné nehody – například v důsledku aquaplaningu, sněhu, ledu, listí atd.–. Omezovač rychlosti použijte pouze tehdy, když to povětrnostní podmínky a podmínky vozovky dovolují.

Ovládání omezovače rychlosti

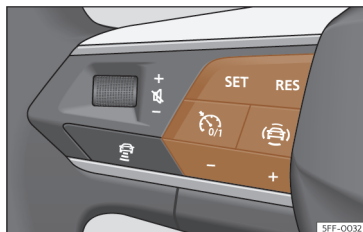

Obr. 128 Na multifunkčním volantu: tlačítka k ovládání omezovače rychlosti.

Zapnutí

- Stiskněte tlačítko .

Neuskutečňuje se ještě žádná regulace.

Zahájení regulace

- Během jízdy stiskněte tlačítko **SET**.

Aktuální rychlost se uloží jako maximální rychlost.

Nastavení rychlosti

Uloženou rychlost lze nastavovat.

RES + 1 km/h (1 mph)

SET – 1 km/h (1 mph)

+ + 10 km/h (5 mph)

– – 10 km/h (5 mph)

Přerušení regulace

- Stiskněte tlačítko .

Rychlost zůstane uložená.

Opětovné zapnutí regulace

- Stiskněte tlačítko **RES**.

Jakmile je aktuální rychlost nižší než uložená rychlost, omezovač rychlosti je opět aktivován.

Vypnutí

- Stiskněte déle tlačítko .

Omezovač rychlosti se vypne a uložená rychlost vymaže.

Přechod k jinému asistenčnímu systému řidiče

- Stiskněte tlačítko .
- Na displeji panelu přístrojů zvolte požadovaný systém. Omezovač rychlosti se vypne.

Odstanění problémů

LIM Omezovač rychlosti není k dispozici

Kontrolka svítí žlutě.

- Funkční závada. Vypněte omezovač rychlosti a vyhledejte odborný servis.

Automatické přerušení regulace

- Byl vypnut elektronický stabilizační program (ESC).
- Jsou přehřáté brzdy. Vyčkejte, až se brzdy ochladí, a znovu zkontrolujte funkci.
- Pokud závada nadále existuje, vyhledejte odborný servis.

Omezovač rychlosti se z bezpečnostních důvodů zcela vypne teprve tehdy, když řidič jedenkrát uvolní pedál plynu nebo systém ručně vypne.

Automatická regulace odstu- pu (ACC – Adaptive Cruise Control)

Úvod k tématu

Automatická regulace odstu-
pu (ACC = Adaptive Cruise Control) udržuje řidičem nastave-
nou rychlost. Když se vozidlo přibližuje ke
vpředu jedoucímu vozidlu, ACC to zaregistruje
a automaticky upraví rychlost tak, aby se za-
choval řidičem nastavený odstup.

Má moje vozidlo k dispozici ACC?

Vaše vozidlo má k dispozici ACS, pokud se
na multifunkčním volantu nacházejí tlačítka k
ovládání systému ACC >>> str. 109 nebo když
se v systému infotainmentu nachází příslušné
nastavovací menu.

Rozsah rychlostí

ACC zasahuje v rozsahu rychlostí mezi 20 a
210 km/h (15 a 130 mph).

U hybridních vozidel se při aktivaci režimu **E-
mode** může rozsah rychlosti pro ACC měnit.

Systém ACC je schopen zabrzdít Vaše vozidlo
za zastaveným vozidlem až do zastavení.

U vozidla vybaveného manuální převodov-
kou věnujte pozornost změně převodového
stupně. ACC se může při dosažení příliš ní-
zkých nebo vysokých otáček motoru odpojit.

Jízda s ACC

Automatickou regulaci odstupu můžete kdykoli ukončit. Při brzdění se regulace přeruší. Při zrychlování je regulace přerušena, dokud zrychlování trvá. Potom se opět zahájí.

Výzva k převzetí řízení řidičem

 Pro automatickou regulaci odstupu (ACC) existují systémem podmíněné meze. Znamená to, že řidič musí za určitých okolností řídit rychlost a odstup od jiných vozidel sám. V tomto případě se Vám na displeji panelu přístrojů zobrazí pokyn **Je zapotřebí Váš zásah použitím pedálu brzdy** a zazní akustický výstražný signál.

Radarový snímač

ACC používá pro svoji činnost radarový snímač vpředu. Přečtěte si upozornění k opravě a omezením radarového snímače >>> str. 173.

POZOR

V systému ACC obsažená technologie nemůže něčeho dosáhnout ani mimo meze samotného systému, ani s popřením fyzikálních přírodních zákonů. Pokud je používán nedbalým nebo nepředvídaným způsobem, může dojít k nehodě a těžkým poraněním. Systém nemůže nahradit pozornost řidiče.

- Buďte kdykoli připraven sám přidávat plyn nebo brzdít.
- Při použití pedálu plynu se ACC deaktivuje. Proto již vozidlo nebrzdí a také nevyzývá k zásahu brzd.
- Rychlost jízdy a bezpečný odstup od vozidel jedoucích před Vámi přizpůsobte viditelnosti, povětrnostním podmínkám, stavu vozovky a podmínkám provozu.
- Nepoužívejte ACC při špatné viditelnosti a na příkrých, zatáčkových nebo kluzkých úsecích vozovky.
- Nepoužívejte ACC při jízdách v terénu nebo na nepevných vozovkách.
- Systém by třeba nemusel reagovat včas na stojící překážky (například konce dopravní zácpy), především pak při vysokých rychlostech. Reagujte včas, abyste předešli nebezpečným situacím.
- Systém nemůže reagovat na vozidla stojící ve stejném jízdním pruhu. V tomto případě reagujte Vy včas.
- Systém nereaguje na osoby, zvířata a na křížující nebo protijedoucí vozidla.
- Při jízdě s nouzovým kolem existuje možnost, že se ACC automaticky vypne. Vypněte systém před zahájením jízdy.
- Když ACC dostatečně nesníží rychlost, okamžitě brzděte.
- Při objevení výzvy na displeji panelu přístrojů k převzetí řízení řidičem ihned brzděte.

- Když vozidlo i přes požadavek na zásah ze strany řidiče pokračuje v jízdě, přibrzděte vozidlo.
- Během brzdících zásahů se může pedál brzdy automaticky pohybovat směrem dolů. Dbejte na to, aby se Vaše noha nenacházela pod pedálem brzdy.

Tip

Pokud ACC nefunguje v této kapitole popsaným způsobem, nepoužívejte jej a vyhledejte servisního partnera. Doporučuje vyhledat odbornou servisní provozovnu CUPRA nebo servisního partnera SEAT.

Ovládání systému ACC

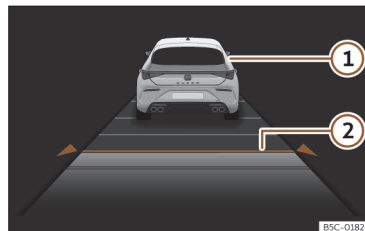

Obr. 129 Na displeji panelu přístrojů: aktivní ACC.

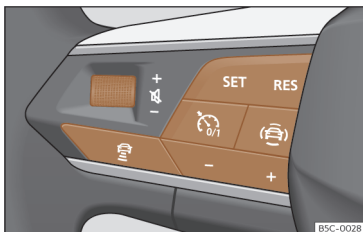

Obr. 130 Na multifunkčním volantu: tlačítka k ovládání systému ACC.

>>> obr. 129

- ① Rozpoznáno vpředu jedoucí vozidlo. Při regulaci odstupů vůči němu svítí.
- ② Zvolená úroveň odstupů: 2.

Tato informace se může zobrazovat ve středním poli náhledu **Asistenti** nebo v informačním profilu vlevo >>> str. 17. Když se tyto náhledy nezmění, informace se automaticky zjednodušeně zobrazuje ve spodní části panelu přístrojů.

Kromě signalizace stavu funkce se zobrazuje také nastavená rychlost.

Zapnutí

- Stiskněte tlačítko  na multifunkčním volantu >>> **obr. 130**.

ACC ještě nereguluje (pohotovostní režim).

Zahájení regulace

Při zapnutí systému ACC se automaticky zapnou také systém ESC a kontrola trakce (TCS).

- K zahájení regulace stiskněte tlačítko **SET** >>> **obr. 130**.

ACC uloží aktuální rychlost a udržuje nastavený odstup. Když se aktuální rychlost vozidla nachází mimo stanovený rozsah rychlosti, upraví ACC minimální rychlost (při pomalé jízdě) nebo maximální rychlost (při rychlé jízdě).

Vždy podle jízdní situace se rozsvítí následující kontrolky:



Svítil zeleně

ACC je zapnuté, nerozpoznáno žádné vpředu jedoucí vozidlo.



Svítil zeleně

ACC je zapnuté, rozpoznáno vpředu jedoucí vozidlo.

Nachází-li se ACC v pohotovostním režimu, svítí kontrolky šedě.



Uložení rychlosti

K naprogramování rychlosti stlačujte tlačítka + nebo - >>> **obr. 130** až do dosažení požadované rychlosti. Nastavování rychlosti se uskutečňuje v krocích 10 km/h (5 mph).

Při aktivovaném systému ACC můžete ke zvyšování rychlosti v krocích 1 km/h (1 mph) stlačit tlačítko **RES**. Potom můžete stlačit **SET**, aby se rychlost v krocích 1 km/h (1 mph) snížila.

Programování úrovně odstupů

Vzdálenost lze nastavit v pěti úrovních, od velmi malé až po velmi velkou:

- Stiskněte tlačítko  a potom tlačítko + nebo - >>> **obr. 130**.
- Alternativně lze tlačítko  stisknout tolikrát, až se nastaví požadovaný odstup.

Dodržujte pro danou zemi specifické legislativní předpisy pro minimální bezpečný odstup.

Přerušení regulace (pohotovostní režim)

- Tlačítko  >>> **obr. 130** krátce stiskněte nebo sešlápněte pedál brzd.

Kontrolka pro ACC se zobrazí šedě, rychlost a odstup zůstanou uloženy.

Automatická regulace odstupů ACC se automaticky přeruší při vypnutí systému ESC nebo TCS.

Opětovné zapnutí regulace

- Stiskněte tlačítko **RES**. ACC reguluje s následy nastavenou rychlostí a odstupem.
- **NEBO**: Stiskněte tlačítko **SET**, aby regulace probíhala s aktuální rychlostí.

Vypnutí

- Stiskněte déle tlačítko . Nastavená rychlost se vymaže.

Překročení regulací systému ACC nastavené rychlosti

Během jízdy s aktivovaným systémem ACC může řidič použitím pedálu plynu zvýšit rychlost. Regulace systému ACC se až do uvolnění pedálu plynu přeruší >>> .

Nastavení jízdního režimu

U vozidel se systémem Drive Profile může zvolený jízdní režim ovlivňovat chování systému ACC při zrychlování a brzdění >>> str. 166.

U vozidel bez systému Drive Profile lze pomocí volby některého z jízdních profilů v systému infotainmentu pod **Asistence řidiče** chování systému ACC rovněž ovlivňovat. Systému ACC se týkající nastavení jsou tatáž jako v případě profilů Drive.

POZOR

Ujistěte se, že je vozovka volná, dříve než se rozjedete. Je možné, že radarový senzor eventuálně nerozezná stávající překážky na vozovce. To může mít za následek nehody a závažná poranění. Sešlápněte v případě potřeby nožní brzdou.

VÝSTRAHA

Zvýší-li se rychlost pomocí pedálu plynu, nemusí být systém ACC po sejmutí nohy z pedálu plynu kvůli mezím systému schopen regulovat rychlost nebo vzdálenost.

- Pokud to situace vyžaduje, buďte připraven reagovat.

Zvláštní jízdní situace

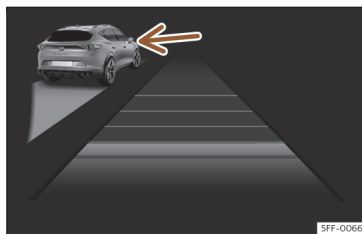

Obr. 131 Na displeji panelu přístrojů: aktivní ACC, rozpoznáno vozidlo na levé straně.

Dodržujte na začátku této kapitoly popisovaná omezení a výstražné pokyny >>> str. 180, **Úvod k tématu**.

Zabránění předjíždění zprava¹⁾

Když se v levém jízdním pruhu rozpozná vozidlo, které jede menší rychlostí než je řidičem nastavená rychlost, vozidlo se v rámci komfortních mezí přibrzdí, aby se zabránilo předjetí v pravém jízdním pruhu >>> **obr. 131**.

Tuto regulaci lze ukončit změnou nastavené rychlosti nebo použitím pedálu plynu.

Funkce se aktivuje od rychlosti 80 km/h (50 mph). V některých zemích není možná k dispozici.

Předjížděcí procesy

Když se kvůli předjíždění zapnou směrová světla, zmenší ACC kvůli usnadnění předjížděcího procesu vzdálenost od vpředu jedoucího vozidla. Nastavená rychlost jízdy se nepřekročí.

Funkce se aktivuje od rychlosti 80 km/h (50 mph). V některých zemích není možná k dispozici.

Funkce pro provoz s popojížděním (stop-and-go)

Když se vpředu jedoucí vozidlo zastaví, může systém ACC zabrzdit vozidlo až do úplného zastavení. *Vozidla s manuální převodovkou:* k úplnému zastavení vozidla je nutné použít pedál spojky.

¹⁾ Nebo bránění předjíždění zleva v zemích s levostranným provozem.

Systém ACC zůstane aktivní a na displeji panelu přístrojů se na několik sekund zobrazí informace **ACC připraven k rozjezdu**. Můžete tuto informaci prodloužit nebo znovu aktivovat stlačením tlačítka **RES**, resp. převzetím volantu, pokud je Vaše vozidlo vybaveno systémem Travel Assist. V této době se vozidlo automaticky opět rozjede, jakmile se rozjede vpředu jedoucí vozidlo.

Pro rozjetí, když se již nezobrazuje informace **ACC připraven k rozjezdu** a vpředu jedoucí vozidlo se rozjíždí:

- Sešlápněte krátce pedál plynu (a u vozidel s manuální převodovkou krátce uvolněte pedál spojky).

- **NEBO**: Stiskněte tlačítko **RES** na multifunkčním volantu.

Systém ACC nezůstane aktivní v těchto případech:

- Fáze zastavení trvá více minut.
- Otevřou se dveře řidiče.
- Vypne se zapalování.

⚠ POZOR

Když je na displeji panelu přístrojů zobrazena informace **ACC připraven k rozjezdu** a vpředu jedoucí vozidlo se opět uvede do pohybu, vozidlo se automaticky opět rozjede. Popřípadě se nemusí rozpoznat předměty, které se nacházejí v jízdni dráze vozidla. To může mít za následek nehody a závažná poranění.

- Před každým rozjížděcím procesem zkontrolujte jízdni dráhu a v případě potřeby vozidlo zabrzděte.

Meze systému ACC

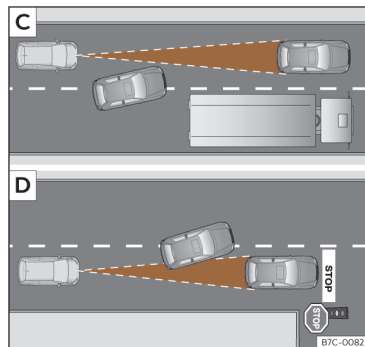
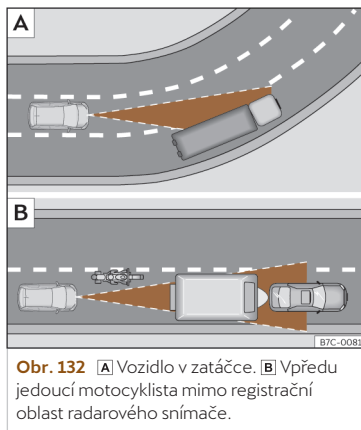

Obr. 133 C) Změna jízdniho pruhu nějakého jiného vozidla. D) Odbočující a dále stojící vozidlo.

V důsledku svých mezí není systém ACC vhodný pro všechny jízdni situace. >>> **⚠** ve **Úvod k tématu** na str. 181.

CUPRA doporučuje nepoužívat funkci systému v následujících případech >>> **⚠**:

- Silný déšť, sněžení nebo mlha.
- Průjezdy tunely.
- V místech stavenišť.
- Při jízdách po silnicích se zatáčkami, například horských silnicích.
- Při jízdách v terénu.
- V parkovacích budovách.

- Na silnicích se zapuštěnými kovovými objekty, například kolejemi železnice nebo tramvaje.

- Na silnicích se živičnou směsí.



Buďte zvláště opatrní, když používáte ACC v následujících situacích:

Při průjezdu zatáčky

Může dojít k tomu, že ACC nerozpozná v zatáčce vpředu jedoucí vozidlo nebo nastaví vzdálenost s ohledem na vozidlo, které se nachází v jiném jízdním pruhu >>> **obr. 132** 

Vozidla mimo oblast snímače

V dále uvedených jízdních situacích nemusí ACC reagovat nebo může reagovat opožděně nebo nežádoucím způsobem:

- S přesazením jedoucí vozidla nebo vozidla, která jedou mimo registrační oblast snímače, například motocykly >>> **obr. 132** 
- Vozidla, která s velmi malým odstupem přejíždějí do vlastního jízdního pruhu >>> **obr. 133** 
- Vozidla s nákladem nebo nástavbami, které přečnívají na straně a směrem dozadu nebo nahoru obrys vozidla.

Neregistrovatelné objekty

Funkce systému ACC výhradně rozpoznávají a reagují na vozidla, která se pohybují stejným směrem. Nerozpoznávají se proto:

- osoby
- zvířata
- křižující nebo protijedoucí vozidla
- ostatní nepohybující se překážky

Může se stát, že ACC nereaguje na stojící vozidlo. Když některé ze systémů ACC registrovaných vozidel odbočuje nebo vybočuje a před tímto vozidlem se nachází nějaké stojící vozidlo, ACC na stojící vozidlo nereaguje >>> **obr. 133** 

POZOR

Použití systému ACC ve výše uvedených situacích může mít za následek nehody a závažná poranění a také i porušení právních ustanovení.

Odstranění problému

ACC není k dispozici

Kontrolka svítí žlutě:

- Radarový snímač je znečištěný nebo přestavený, dodržujte pokyny na začátku této kapitoly >>> str. 174
- Existuje nějaká porucha nebo závada. Vypněte a po několika minutách opět zapněte zapalování.
- Pokud problém nadále existuje, vyhledejte odborný servis.

ACC nefunguje podle očekávání

- Zajistěte, aby radarový snímač správně pracoval >>> str. 174.
- Při přehřátí brzd se regulace automaticky ukončí. Nechejte brzdy vychladnout a funkci znovu zkontrolujte.
- Neobvyklé zvuky během automatického brzdicího procesu systému ACC jsou normální a neznamenají závadu.

Následující podmínky mohou mít za následek, že ACC nereaguje:

- Při sešlápnutém pedálu plynu nebo pedálu brzd.
- Když není zařazen žádný převodový stupeň, resp. jízdní stupeň R .
- Při couvání vozidla.
- Při zásahu systému ESC.
- Řidič není připoután.
- Příliš vysoké nebo nízké otáčky motoru.
- Při závadě brzdových světel vozidla.
- Při závadě brzdových světel přívěsu.
- Při použití parkovací brzdy.
- Při projíždění úseků silného klesání.

Předvídává regulace rychlosti

Úvod

Předvídává regulace rychlosti přizpůsobuje rychlost známým omezením rychlosti a průběhu silnice (zatáčky, křižovatky, kruhové objezdy atd.).

Předvídává regulace rychlosti je dodatečná funkce systému >>> str. 180 a používá rozpoznávání dopravních značek >>> str. 26 a navigační data systému infotainmentu.

Předvídává regulace rychlosti je závislá na vybavení a není k dispozici ve všech zemích.

POZOR

Inteligentní technika předvídávé regulace rychlosti nemůže překonat fyzikou stanovené hranice a funguje výhradně v rámci mezi systémů. Prostřednictvím této funkce zvýšený komfort jízdy vás nesmí nikdy svést ke vzniku bezpečnostních rizik. Pokud je používán nedbalým nebo nepředvídaným způsobem, může dojít k nehodě a těžkým poraněním. Systém nemůže nahradit pozornost řidiče.

- Přizpůsobte vždy rychlost viditelnosti, povětrnostním podmínkám, stavu vozovky a podmínkám provozu.
- Věnujte stále pozornost dopravní situaci v okolí vozidla.

- **Buďte stále připraveni k vlastní regulaci rychlosti.** Závady systému rozpoznávání značek a zastaralá navigační data mohou mít za následek, že se rychlost nečekaně a náhle změní nebo upraví v rozporu s aktuální dopravní situací. Prostřednictvím systému řízené rychlosti kromě toho bezpodmínečně nemusejí odpovídat Vašemu způsobu jízdy.

- **Buďte stále připraveni k vlastní regulaci rychlosti.** Když jedete bez navádění trasy, která opouští navigačním systémem vypočtenou trasu nebo se v důsledku nepřesných dat GPS nezjistí správně poloha vozidla, může se rychlost nečekaně a náhle změnit nebo upravit v rozporu s aktuální dopravní situací.

- **Používejte vždy aktuální navigační data.**

- **Stále dodržujte přípustnou maximální rychlost.** V případě omezení rychlosti, která nejsou zahrnuta do navigačních dat, by měla být přípustná maximální rychlost překročena.

Tip

Věnujte také pozornost pro bezpečnost důležitým informacím pro ACC >>> str. 180.

Meze předvídávé regulace rychlosti

Vedle mezí systému rozpoznávání dopravních značek >>> str. 26 a mezí systému ACC existují u předvídávé regulace rychlosti další systémem podmíněné meze:

- Předvídává regulace rychlosti rozpoznává pouze dopravní značky, signalizující omezení rychlosti. Předvídává regulace rychlosti tak například ignoruje předpisy pro předjíždění nebo semafovy.

- Dopravní značky s nepřímou signalizací omezení rychlosti, jako například tabule na začátku obcí, se rozpoznávají pouze na základě navigačních dat.

- Na silnicích, které nejsou nebo jsou pouze nepřesně zahrnuty v navigačních datech, není předvídává regulace rychlosti k dispozici.

- Když se uvede ve známém omezení rychlosti na základě navigačních dat, ale rozpoznávání dopravních značek je nerozpozná, nastaví se ohlašovaná rychlost nazpět na naposledy uloženu rychlost.

- Předvídává regulace rychlosti není dostupná při omezeních rychlosti do přibližně 20 km/h (15 mph). V tomto případě se toho týkající informace zobrazí na displeji panelu přístrojů.

Aktivace předvídávé regulace rychlosti

V menu systému infotainmentu pro asistenty můžete odděleně nastavit, na které události má systém reagovat >>> str. 37:

- Reakce na průběh silnice.
- Reakce na přípustné rychlosti.

Jízda s předvídavou regulací rychlosti

- Zapněte ACC >>> str. 181.
- Nastavte odstup a rychlost.
- Aktivujte předvídavou regulaci rychlosti.

Jakmile systém rozpozná na trase omezení rychlosti nebo nějaký průběh trasy, k němuž je třeba přihlídnout, zobrazí se v panelu přístrojů příslušná informace. Tato informace udává důvod a rychlost, na níž se v důsledku tohoto omezení pohyb vozidla nastaví.



Regulace v důsledku omezení rychlosti.



Regulace v důsledku průběhu trasy.

Při regulaci v důsledku omezení rychlosti se rozpoznaná rychlost uloží jako nová požadovaná rychlost. Při regulaci v důsledku průběhu trasy se vozidlo po omezení opět zrychlí na dříve uloženou rychlost.

Oznamované rychlosti v zatáčkách závisejí na jízdním profilu >>> str. 166.

Ukončení přizpůsobování rychlosti

- Během poskytování informace stiskněte tlačítko **RES**.
- Během regulace stiskněte tlačítko **SET**.

Upravení oznámené rychlosti

Oznámenou rychlost lze upravit pouze při regulaci na základě omezení rychlosti.

Multifunkční volant:

RES + 1 km/h (1 mph), pouze během regulace systému ACC

SET - 1 km/h (1 mph), pouze během regulace systému ACC

+ + 10 km/h (5 mph)

- - 10 km/h (5 mph)

Pokud oznámenou rychlost příliš upravíte, předvídavá regulace rychlosti se ukončí.



Tip

- Při rozpoznání omezení rychlosti přizpůsobí předvídavá regulace rychlosti uloženou rychlost i při deaktivovaném systému ACC. Neprobíhá však regulace.
- Pokud aktuální rychlost zřetelně překračuje systémem rozpoznávání dopravních značek rozpoznanou rychlost, zobrazí se na displeji panelu přístrojů výstraha.
- Při vjezdu na dálnici bez omezení rychlosti se jako požadovaná rychlost automaticky uloží doporučená rychlost. Byla-li pro dálnici bez omezení rychlosti již dříve uložena vyšší rychlost, převezme se místo doporučené rychlosti tato rychlost.

Odstranění problémů

Zobrazí se informace, která informuje o tom, že předvídavá regulace rychlosti není aktuálně nebo ve Vaší zemi k dispozici.

- Když se tato informace zobrazuje delší dobu a ve Vaší zemi je předvídavá regulace rychlosti k dispozici, vyhledejte servisního partnera.



Tip

Vždy podle funkční závady lze pod položkou **Stav vozidla** zobrazit dodatečné informace >>> str. 36.

Systémy podpory brzd (Front Assist)

Úvod k tématu

Cílem systému je zabránění čelním kolizím s objekty, které se nacházejí na vozovce před vozidlem, resp. minimalizovat jejich následky.

Funkce slouží k předcházení kolizím:

- se zaparkovanými vozidly.
- s vozidly, chodci a cyklisty, jedoucími stejným směrem ve stejném jízdním pruhu.
- a chodci a cyklisty, křižujícími vozovku.

Front Assist registruje uvedené objekty prostřednictvím kamery v horní oblasti čelního skla a radarového snímače v přední oblasti vozidla >>> str. 174.

V závislosti na více faktorech a závažnosti situace reaguje systém postupně.

Nejdříve řidiče varuje, pokud nereaguje nebo reaguje nedostatečně, aktivuje v souladu s podmínkami popsanými v dalších bodech nezávislé tísňové brzdění nebo vyhýbací manévr.

Funkci systému lze ukončit sešlápnutím pedálu plynu nebo energickým natočením volantu.

Vždy podle vybavení a dané země zahrnuje Front Assist také následující funkce:

- Ochrana chodců >>> str. 189
- Ochrana cyklistů >>> str. 189
- Asistent vyhýbání >>> str. 189
- Funkce odbočování >>> str. 189

⚠ POZOR

- Front Assist je jízdní asistent, který v žádném případě nemůže nahradit pozornost řidiče.
- Systém Front Assist nedokáže překonat fyzikou dané meze ani nahradit řidiče s ohledem na kontrolu nad vozidlem a reakcí na možnou tísňovou situaci.
- Po výstraze systému Front Assist si ihned uvědomte existující situaci a vždy v závislosti na ní zabraňte kolizi.

Úroveň výstrahy a podpora brzdění



Obr. 134 Na displeji panelu přístrojů: upozornění předběžné výstrahy.

Front Assist je aktivován od rychlosti 5 km/h (3 mph). V závislosti na různých podmínkách (rychlost vozidla, rychlost a druh rozpoznávaných objektů atd.) se k optimalizaci vlastností systému využívají některé z dále popsaných kroků.

Výstraha odstupu

Když systém rozpozná, že vůči vpředu jedoucímu vozidlu existuje příliš malý odstup, varuje řidiče na displeji panelu přístrojů pomocí tohoto symbolu .

Okamžik výstrahy se mění vždy podle chování řidiče, rychlosti vozidla a rozdílu rychlostí obou vozidel.

Výstraha je aktivní od rychlosti asi 65 km/h (40 mph).

Úvodní výstraha (předběžná výstraha)

Když systém rozpozná možnou kolizi s vpředu jedoucím vozidlem nebo objektem, varuje řidiče akustickým signálem a informací na displeji panelu přístrojů >>> obr. 134.

Okamžik výstrahy se mění v závislosti na dopravní situaci a chování řidiče. Současně je vozidlo připravováno na možné nouzové brzdění >>> ve *Úvod k tématu* na str. 188.

Při zapnutí systému Front Assist zůstávají výstražné pokyny v důsledku jiných funkcí na displeji potlačené.

Kritická výstraha

Když řidič na **úvodní výstrahu** nereaguje, může systém aktivně ovlivnit brzdy a iniciovat krátké brzdění, aby řidiče upozornil na bezprostřední nebezpečí kolize.

Automatické plné brzdění

Pokud řidič na **kritickou výstrahu** také nereaguje, může systém prostřednictvím progresivního zvyšování intenzity brzdění v souladu s úrovní nebezpečí nebezpečí situace iniciovat vlastní nouzové brzdění.

Asistence při nouzovém brzdění ze strany řidiče

Když řidič po kritické výstraze začne brzdít, ale systém zjistí, že brzda není ovládána dostatečnou silou, zvýší se intenzita brzdění. Tato podpora brzdění se uskutečňuje pouze v případě silného stlačení pedálu.

POZOR

- Systém nemůže v některých případech kolizi zabránit, avšak její následky se prostřednictvím zmenšení rychlosti a nárazové energie zřetelně snižuje.
- Když Front Assist zahájí brzdění, brzdový pedál "ztvrdne".
- Automatické brzdící zásahy ze strany systému Front Assist lze přerušit použitím pedálu plyn pohybem volantu.
- Front Assist dokáže vůz zabrzdí a dokonce jej úplně zastavit. Brzdová soustava však nezastavuje vozidlo stále. Sešlápněte pedál brzdý!

Rozpoznávání chodců a cyklistů

Systém rozpoznává chodce a cyklisty, kteří se pohybují ve směru jízdy ve stejném jízdním pruhu a chodce a cyklisty, kteří křížují vozovku.

Technologie rozpoznávání chodců a cyklistů nemůže překonat fyzikálně stanovené hranice a funguje výhradně v rámci mezí systému. Zodpovědnost za brzdění zůstává stále na řidiči.

Rozpoznání chodců a cyklistů může být příčinou nežádoucích výstrah a nechtěných zásahů brzd, například při zakrytém radarovém snímači nebo znečištěné oblasti výhledu kamery.

Buďte stále připraveni k převzetí ovládní vozidla.

Oblast rychlostí pro provoz funkce rozpoznávání chodců a cyklistů leží níže než v případě systému Front Assist.

Asistent vyhýbání

Asistent vyhýbání pomáhá řidiči v kritických situacích k objevení překážky.

Jakmile Front Assist aktivuje kritickou výstrahu a řidič má v úmyslu se objektu vyhnout, podporuje jej asistent vyhýbání při řízení vozidla. Samotný manévr musí zahájit a ukončit řidič, protože se jedná o asistenční a nikoli samostatný systém.

Systém je aktivní mezi přibližně 30 km/h (20 mph) a 150 km/h (90 mph).

Omezení

Systém nereaguje na křížující objekty nebo zvířata. Je rovněž třeba brát v úvahu zásadní omezení systému Front Assist >>> str. 190.

Funkce odbočování

Tento asistent může zabránit kolizi s některým na křížující vozovce protijedoucím vozidlem tím, že vlastní vozidlo při úmyslném odbočovacím manévru zabrzdí.

Tento systém je aktivní až do rychlosti **15 km/h** (9 mph).

Omezení

Funkce asistenta odbočování je k dispozici, když se úmyslný odbočovací manévr signalizuje předchozím zapnutím směrových světel, otočí se volantem a zahájí odbočovací manévr.

Systém reaguje pouze na vozidla, která se nacházejí v jízdní dráze vozidla (nikoli na zvířata, lidi atd.).

Je rovněž třeba brát v úvahu zásadní omezení systému Front Assist >>> str. 190.

Meze systému



Obr. 135 Na displeji panelu přístrojů: signalizace první automatické kalibrace systému.

Pro Front Assist jsou nastaveny systémem podmíněné meze. Za určitých okolností se mohou některé reakce systému jevit z pohledu řidiče jako neúčelné. Z tohoto důvodu musí být vždy připraven zasáhnout.

Následující okolnosti mohou mít za následek, že systém sledování okolí Front Assist vůbec nereaguje nebo reaguje příliš pozdě:

- V prvních okamžicích po zapnutí zapalování v důsledku první automatické kalibrace systému. Během této fáze se na displeji panelu přístrojů objevuje následující informace .

Nerozpoznávané objekty

- Vozidla, která jedou mimo dosah snímačů v malé vzdálenosti od Vašeho vlastního vozidla.
- Vozidla, která náhle změni jízdní pruh, v němž jedou.
- Chodci, které nelze rozpoznat, protože jsou částečně nebo úplně skrytí.
- Objekty jako zdi, sloupy, ploty, stromy nebo garážová vrata.
- Náklad a nástavby jiných vozidel, které vyčnívají na straně, směrem dozadu nebo přes ně.
- Vozidla, která křížují jízdní dráhu vozidla.
- V případě stojících nebo odnapřiti se pohybujících chodců nebo cyklistů.

Omezení funkčnosti

V dále uvedených situacích může Front Assist fungovat s omezením nebo nežádoucím způsobem. Na panelu přístrojů se objeví následující symbol  a objeví se následující informace **Front Assist s omezeními**.

- V případě znečištění nebo poškození radarového snímače nebo čelní kamery.
- V případě znečištění nebo zakrytí radarového snímače nebo čelní kamery.
- Při projíždění úzkých zatáček nebo komplikovaných jízdních tras.
- Při energickém sešlápnutí pedálu plynu nebo přidání plného plynu.

- Během provádění regulace nebo závadě funkce ESC.
- Při elektrické závadě více brzdových světel vozidla nebo připojeného přívěsu.
- Při couvání vozidla.
- Při sněžení nebo silném dešti.
- Při ostrém slunci nebo úplné mně.
- Ve vjezdech nebo výjezdech tunelů.
- Ve složitých jízdních situacích (jako jsou nástupní ostrůvky, kruhové objezdy atd.) může Front Assist varovat a zasahovat do brzdění, aniž by to bylo zapotřebí.

Pro další informace viz kapitola >>> str. 173.

Ruční zapnutí a vypnutí funkce



Obr. 136 Na displeji panelu přístrojů: signalizace vypnutí systému Front Assist.

Signalizace systému Front Assist se objevuje na displeji panelu přístrojů.

Front Assist se aktivuje při zapnutí zapalování. Při zapnutí zapalování během spouštění systému není někdy Front Assist po krátkou dobu k dispozici. Během této doby se na displeji panelu přístrojů zobrazuje následující symbol: >>> **obr. 135**.

Je-li systém Front Assist vypnutý, jsou také deaktivované funkce předběžné výstrahy a výstrahy odstupu. CUPRA doporučuje ponechávat Front Assist s výjimkou pod >>> str. 191 uvedenými situacemi zapnutý.

Zapnutí/vypnutí systému Front Assist

Při zapnutém zapalování lze Front Assist zapínat a vypínat následovně:

- Prostřednictvím systému infotainmentu: Ťukněte na funkční tlačítko  > **Asistence řidiče > Smart Assistants > Front Assist >>> str. 37.**
- **NEBO:** Prostřednictvím tlačítka asistenčních systémů řidiče zvolte odpovídající možnou volbu menu >>> str. 173.

Je-li systém Front Assist vypnutý, objeví se v panelu přístrojů informace .

Po každém zapnutí zapalování se Front Assist opět signalizuje jako aktivní.

Zapnutí nebo vypnutí předběžné výstrahy (předchozího varování)

Předběžnou výstrahu lze v systému infotainmentu zapínat nebo vypínat prostřednictvím funkčního tlačítka  > **Asistence řidiče > Smart Assistants > Front Assist >>> str. 37.**

Při příštím zapnutí zapalování ponechává systém dříve provedené nastavení.

CUPRA doporučuje funkci předběžné výstrahy zapnout.

Vždy podle systému infotainmentu vozidla lze funkci **předběžné výstrahy** přizpůsobovat do následujících režimů:

- předčasně
- středně
- opožděně
- deaktivováno

CUPRA doporučuje režim funkce “středně”.

Zapnutí nebo vypnutí výstrahy odstupu

Výstrahu odstupu lze v systému infotainmentu zapínat nebo vypínat prostřednictvím funkčního tlačítka  > **Asistence řidiče > Smart Assistants > Front Assist >>> str. 37.**

Při příštím zapnutí zapalování ponechává systém dříve provedené nastavení.

CUPRA doporučuje funkci výstrahy odstupu kromě v kapitole >>> str. 191 popsaných výjimek zapnout.

Aktivace nebo deaktivace asistenta vyhýbání a funkce brzdění při odbočování

Asistenta vyhýbání a funkci brzdění při odbočování lze v systému infotainmentu zapínat a vypínat prostřednictvím > Smart funkčního tlačítka  > **Asistence řidiče > Smart Assistants > Front Assist >>> str. 37.**

Při příštím zapnutí zapalování ponechává systém dříve provedené nastavení.

CUPRA doporučuje ponechávat Asistenta vyhýbání a funkci brzdění při odbočování kromě v kapitole >>> str. 191 popsaných výjimek zapnuté.

SEAT doporučuje asistenta vyhýbání a funkci brzdění při odbočování kromě v kapitole >>> str. 191 popsaných výjimek zapnout.

Dočasná deaktivace systém Front Assist v následujících situacích

V dále uvedených situacích by se měl systém Front Assist v důsledku omezení tohoto systému vypnout:

- Při vlečení vozidla.
- Nachází-li se vozidlo na jednonápravovém válcovém zkušební zařízení.
- Při závadě radarového snímače nebo čelní kamery.
- Po nějakém silném nárazu na radarový snímač nebo čelní kameru.
- Po vícenásobném zbytečném zásahu.

- Při přechodném zakrytí radarového snímače nebo čelní kamery nějakým příslušenstvím.
- Má-li se vozidlo naložit kvůli přepravě.
- Při poškození čelní kamery v oblasti zakrývající výhled kamery.

Asistent udržování jízdního pruhu (Lane Assist)

Úvod

Asistent udržování jízdního pruhu (Lane Assist) podporuje řidiče v rámci mezí systému při hrozícím opuštění jízdního pruhu. Tato funkce není ani určená ani vhodná pro automatické udržování vozidla v jízdním pruhu.

Pomocí kamery na čelním skle rozpoznává asistent udržování jízdního pruhu možná ohraničení projížděného jízdního pruhu. Přiblíží-li se vozidlo příliš k rozpoznávaným ohraničením jízdního pruhu, varuje systém řidiče prostřednictvím korekčního pohybu volantu. Řidič může korekční akce řízení kdykoli ukončit.

U zapnutého ukazatele směru jízdy (směrového světla) k žádnému varování nedochází, protože asistent udržování jízdního pruhu to bere jako úmyslnou změnu jízdního pruhu.

Meze systému

Asistenta udržování jízdního pruhu používejte pouze na dálnicích a na v dobrém stavu se nacházejících širokých vedlejších silnicích.

Systém není k dispozici při výskytu těchto okolností:

- Při rychlosti jízdy menší než asi 55 km/h (30mph).
- Když systém nerozpozná dělicí čáry jízdního pruhu.
- V úzkých zatáčkách.
- Přechodně při velmi dynamickém způsobu jízdy.
- Když se před ruční změnou jízdního pruhu zapnou směrová světla.
- Když řidič před zásahem systému silně řídí opačným směrem.
- Když se i přes nasazení systému přejede ohraničení jízdního pruhu.
- Když řidič nereaguje na výzvu k převzetí řízení vozidla.

POZOR

Inteligentní technologie asistenta udržování jízdního pruhu nemůže překonat fyzikálně dané hranice. Neopatrné nebo nepozorné používání asistenta udržování jízdního pruhu může způsobit nehody a těžká zranění. Systém nemůže nahradit pozornost řidiče ani jeho řídicí zásahy.

- Rychlost jízdy a bezpečný odstup od vozidel jedoucích před Vámi přizpůsobte viditelnosti, povětrnostním podmínkám, stavu vozovky a podmínkám provozu.
- Ruce nechte vždy na volantu, abyste byli kdykoli schopni řídit. Zodpovědnost za setrvání v jízdním pruhu zůstává stále na řidiči.
- Asistent udržování jízdního pruhu nerozpozná všechny dělicí čáry na vozovce. Špatnou vozovku, strukturu vozovky nebo objekty může asistent udržování jízdního pruhu za určitých okolností chybně identifikovat jako dělicí čáry na vozovce. Vyvarujte se nežádoucím zásahům do systému.
- Věnujte pozornost informacím na displeji panelu přístrojů a pokud to dopravní situace připustí, jedněte podle uvážených výzev.
- V dále uvedených situacích může dojít k nechtěným zásahům systému nebo k jeho úplnému výpadku. Tyto situace vyžadují zvláštní pozornost řidiče a popřípadě odpojení asistenta udržování jízdního pruhu:
 - Při velmi sportovním způsobu jízdy.
 - Při nepříznivých povětrnostních podmínkách a špatném stavu silnic.
 - V oblastech stavebních prací.
 - Před horskými vrcholy a dny údolí.
- Stále pozorně sledujte okolí vozidla a jezděte předvídatvým způsobem.
- Je-li oblast výhledu kamery znečištěná, zakrytá nebo poškozená, může to narušit funkci asistenta udržování jízdního pruhu.

Jízda s asistentem udržování jízdního pruhu

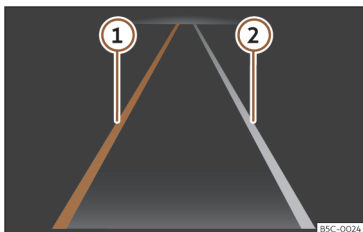

Obr. 137 Na displeji panelu přístrojů: signalizace asistenta udržování jízdního pruhu.

- ① Žlutá čára: Na znárodně straně se uplatňuje podpora systému.
- ② Bílá čára: Rozpoznaná dělicí čára jízdního pruhu. Systém nezasahuje.

Vždy podle vybavení se mohou na displeji panelu přístrojů zobrazit i jiné podrobnosti v tomto okamžiku kamerou registrovaného vymezení jízdního pruhu, jako například přerušované značení jízdního pruhu.

Kontrolky



Svítil zeleně

Asistent udržování jízdního pruhu je aktivní a dostupný.



Svítil žlutě

Asistent udržování jízdního pruhu zasahuje prostřednictvím korekčního řídicího zásahu.

Zapnutí, resp. vypnutí asistenta udržování jízdního pruhu

V některých zemích se asistent udržování jízdního pruhu (Lane Assist) aktivuje při každém zapnutí zapalování. Stav připojení se zobrazí v menu systému infotainmentu **Asistence řidiče** nebo v menu asistenčních systémů řidiče po stisknutí příslušného tlačítka. V těchto menu lze provádět jeho aktivaci a deaktivaci.

Asistent udržování jízdního pruhu může aktivně zasahovat od rychlosti jízdy přibližně 60 km/h (35 mph) a po rozpoznání značení na vozovce (stav systému: aktivní).

Zhasnutí kontrolky na displeji panelu přístrojů znamená, že asistent je zapnutý, ale nepřipravený k zásahu nebo je vypnutý.

Při zapnutí směrových světel přejde systém dočasně do pasivního stavu, aby se umožnila ruční změna jízdního pruhu.

Energické otočení nebo korekční zásah volantu ze strany řidiče má za následek dočasný přechod systému do pasivního stavu.

Výzva k převzetí řízení řidičem

Pokud se řízení nekoriguje ručně, vyzve systém řidiče k tomu pomocí signalizace na obrazovce panelu přístrojů a akustické výstrahy.

Když řidič na to nereaguje, přejde systém do pasivního režimu.

Zůstává-li aktivita řidiče při řízení příliš nízká, je řidič nezávisle na manévrech pomocí volantu prostřednictvím textové informace na displeji panelu přístrojů a akustické výstrahy vyzván k tomu, aby řídil vozidlo ke středu jízdního pruhu.

Vibrace volantu

Vibrace volantu mohou mít za následek tyto situace:

- Během silného řídicího zásahu systému se již nerozpoznává jízdní pruh.

Kromě toho lze vibrace volantu zvolit v systému infotainmentu v menu **Asistenti**. Když vozidlo v tomto případě přejede rozpoznané vymezení jízdního pruhu, vibrace volantu se uskuteční.



Tip

Když se vyskytne nějaká závada asistenta udržování jízdního pruhu, může se asistent automaticky vypnout.

Odstranění problému

Asistent udržování jízdního pruhu není k dispozici

Kontrolka svítí žlutě. Kromě toho se příslušná informace zobrazí na displeji panelu přístrojů.

- Je znečištěna oblast výhledu kamery. Očištěte čelní sklo >>> str. 359.
- Dohled kamery je narušen díly příslušenství nebo nálepkou.
- Existuje nějaká porucha nebo závada. Vypněte a opět spusťte motor.

Systém se chová neočekávaným způsobem

- Kamera byla přestavena nebo poškozena, například v souvislosti s poškozením čelního skla. Zkontrolujte, zda není vidět nějaké poškození.
- Neumístujte žádné předměty na volant.

Pokud problém nadále existuje, vyhledejte odborný servis.

Tip

Po zapnutí zapalování může uběhnout několik sekund, než se nějaká závada systému zjistí.

Tip

Není-li asistent udržování jízdního pruhu k dispozici, nejsou také dostupné asistent pro případ nouze (Emergency Assist) a jízdní asistent (Travel Assist).

Jízdní asistent (Travel Asistent)

Úvod k tématu

Jízdní asistent (Travel Assist) je kombinací automatické regulace odstupu (ACC) a adaptivního vedení v jízdním pruhu. V rámci mezi systémem může vozidlo udržovat řidičem předem zvolený odstup od vpředu jedoucího vozidla a zůstat v upřednostňované poloze uvnitř jízdního pruhu.

Travel Assist používá stejné snímače jako automatická regulace odstupu (ACC) a asistent udržování jízdního pruhu (Lane Assist). Pročtěte si proto pozorně informace k systémům ACC >>> str. 180 a Lane Assist >>> str. 192 a respektujte tam uvedené meze systému a pokyny.

Má Vaše vozidlo k dispozici systém Travel Asistent?

Vozidlo má Travel Assist k dispozici, když je na multifunkčním volantu k dispozici tlačítko .

Rozsah rychlostí

Travel Assist zasahuje vždy podle druhu převodovky od rychlosti 0 km/h (0 mph). Rychlost lze nastavovat od 30 km/h (20 mph).

Jízda se systémem Travel Assist

Travel Assist automaticky ovládá pedál plynu, brzdy a řízení. Kromě toho může Travel Assist v rámci svých mezi zpomalit vlastní vozidlo za zastavujícím se vozidlem až do zastavení a automaticky je opět rozjet.

Regulaci prostřednictvím asistentů můžete kdykoli potlačit.

Ukazatele na displeji

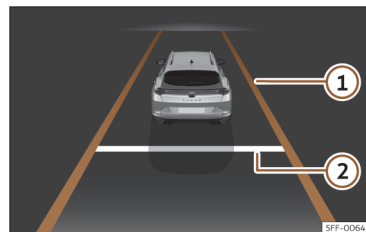

Obr. 138 Na displeji panelu přístrojů: signalizace při aktivní regulaci (schématické zobrazení).

- ① Barva značení jízdního pruhu signalizuje stav funkce adaptivního vedení v jízdním pruhu.

- **Žlutá barva:** Adaptivní vedení v jízdním pruhu je aktivní.
- **Šedá barva:** Adaptivní vedení v jízdním pruhu je pasivní.

- ② Nastavený odstup.

Vždy podle vybavení se mohou na displeji panelu přístrojů zobrazovat jiné podrobnosti, jako například přerušované značení jízdního pruhu a vpředu jedoucí vozidla.

Stav systému signalizují na displeji panelu přístrojů různé kontrolky:

 Kontrolka svítí zeleně: Aktivní Travel Assist, aktivní regulace odstupů a adaptivní vedení v jízdním pruhu.

 Kontrolka svítí částečně zeleně: Aktivní Travel Assist, pasivní regulace odstupů a adaptivní vedení v jízdním pruhu.

 Kontrolka svítí šedě: Deaktivovaný Travel Assist, bez regulace.

Výzva k převzetí řízení řidičem

Když sejmete ruce z volantu, systém Vás po několika sekundách pomocí signalizace na displeji panelu přístrojů a akustické výstrahy vyzve k převzetí řízení.

Když nereagujete, Travel Assist se deaktivuje.

Místo toho se v závislosti na vybavení aktivuje asistent pro případ nouze (Emergency Assist), pokud je v systému infotainmentu připojen.

POZOR

Inteligentní technika systému Travel Assist nemůže překonat fyzikou stanovené hranice a funguje výhradně v rámci mezi systémem. Nepozorné nebo neúmyslné použití systému Travel Assist může být příčinou nehod a závažných poranění. Systém nemůže nahradit pozornost řidiče.

- Věnujte pozornost mezím systému a pokynům pro automatickou regulaci odstupů (ACC) a asistenta udržování jízdního pruhu (Lane Assist).
- Rychlost a odstup od vpředu jedoucích vozidel vždy přizpůsobte viditelnosti, povětrnostním podmínkám, stavu vozovky a provozním poměrům.
- Travel Assist nikdy nepoužívejte při špatné viditelnosti, na příkrých, zatáčkových, kluzkých vozovkách (například v důsledku sněhu, ledu, mokra nebo štěrkového povrchu) a na zaplavených silnicích
- Nikdy Travel Assist nepoužívejte v terénu nebo na nebezpečných vozovkách. Travel Assist je určen pouze pro použití na zpevněných vozovkách.
- Travel Assist nereaguje na osoby, zvířata a křižující nebo ve stejném jízdním pruhu protijedoucí vozidla.
- Když Travel Assist dostatečně nesníží rychlost, ihned brzděte.

- Když se na displeji panelu přístrojů zobrazí příslušná signalizace nebo když Travel Assist nedostatečně sníží rychlost, ihned brzděte.
- Když se vozidlo například po výzvě k brzdění neúmyslně rozjede, brzděte.
- Pokud možno nejezděte s rukavicemi. Systém by to mohl interpretovat tak, že na volantu neexistuje aktivita.
- Objeví-li se na displeji panelu přístrojů výzva k převzetí řízení řidičem, převzmete ihned kontrolu nad vozidlem.
- Mějte stále ruce na volantu, abyste mohli kdykoli sami začít řídit. Řidič je vždy zodpovědný za udržení vozidla v daném jízdním pruhu.
- Buďte stále připraveni k vlastní regulaci rychlosti.

Ovládání systému Travel Assist

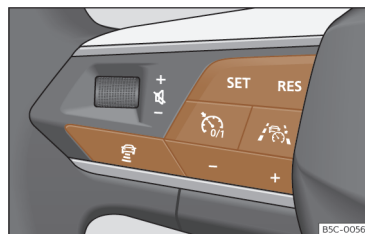

Obr. 139 Levá strana multifunkčního volantu.

Zapnutí a zahájení regulace

1. Během jízdy s aktivovaným systémem ACC stiskněte tlačítko  na multifunkčním volantu.

Vozidlo přejde od systému ACC k systému Travel Assist.

V závislosti na jízdní situaci přejde vozidlo při aktivovaném systému Travel Assist do následujících provozních stavů:

- Při aktivovaném systému ACC udržuje Travel Assist aktuální rychlost a předem nastavený odstup od vpředu jedoucího vozidla.

Při rozpoznání značení jízdního pruhu se současně vozidlo prostřednictvím pohybů řízení udržuje v jízdním pruhu.

- Neuskutečnilo se žádná regulace prostřednictvím ACC, zůstane systém Travel Assist aktivovaný, ale v pasivním stavu (bez regulace).

1. Stiskněte tlačítko **SET**.

Travel Assist aktivuje systém vždy podle jízdní situace.

Na displeji systému infotainmentu svítí aktuální jízdní situaci odpovídající kontrolka. Kromě toho se zobrazí příslušná informace.

Přerušení regulace

1. Stiskněte krátce tlačítko .

NEBO: Sešlápněte pedál brzdy.

Nastavený odstup zůstane uložený.

Přechod k systému ACC

1. Stiskněte tlačítko  na multifunkčním volantu.

Vozidlo přejde od systému Travel Assist ke stavu systému ACC, který odpovídá aktuální jízdní situaci.

Provedení dalších nastavení

Další ovládání systému Travel Assist odpovídá ovládání systému ACC.

Použití asistované změny jízdního pruhu

Asistovaná změna jízdního pruhu používá stejné snímače jako asistent změny jízdního pruhu (Side Assist). Pročtěte si proto pozorně informace k systému Side Assist >>> str. 199 a respektujte tam uvedené meze systému a pokyny.

Aktivace komfortního blikání na dálnici umožňuje v případě splnění požadavků a nerozpoznání nějakého vozidla v blízkosti asistovanou změnu jízdního pruhu vozidla.

Předpoklady

Asistovaná změna jízdního pruhu je vždy podle vybavení vozidla k dispozici pouze během jízdy dopředu na vícepruhových dálnicích, jež jsou obsahem navigačních dat systému infotainmentu, a od rychlosti přibližně 90 km/h.

Kromě toho musí být aktivovaný systém Travel Assist.

Ukazatele na displeji

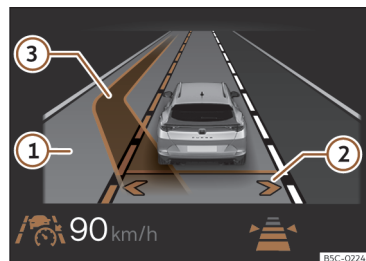

Obr. 140 Na displeji panelu přístrojů: signalizace asistované změny jízdního pruhu (schématické znázornění).

- ① Zvýrazněný vedlejší jízdní pruh, změna na příslušné straně vozidla je možná.
- ② Šipky na vlastním jízdním pruhu signalizují dostupné změny jízdního pruhu.
- ③ Žlutá čára na předjížděcím jízdním pruhu. Změna jízdního pruhu se provádí.

Aktivace a deaktivace asistované změny jízdního pruhu

Asistovanou změnu jízdního pruhu lze aktivovat a deaktivovat v systému infotainmentu.

1. Otevřete menu Asistenti.
2. Zvolte Travel Assist
3. Aktivujte nebo deaktivujte asistovanou změnu jízdního pruhu jako podfunkci systému Travel Assist.



Tip

- V případě výskytu nějaké závady systému se může asistovaná změna jízdního pruhu automaticky vypnout nebo během změny jízdního pruhu ukončit.
- Není-li k dispozici asistent změny jízdního pruhu (Side Assist), není také k dispozici asistovaná změna jízdního pruhu.

Aktivace asistované změny jízdního pruhu během jízdy

1. Stisknete tlačítko **SET**.

Na displeji panelu přístrojů se zobrazují ohraničení vlastního jízdního pruhu.

Změna jízdního pruhu

Nerozpoznal-li systém v oblasti registrace snímačů žádné objekty a je-li asistovaná změna jízdního pruhu do sousedního pruhu možná, zobrazí se tento jízdní pruh na displeji panelu přístrojů vedle vlastního jízdního pruhu.

1. Když se na požadované straně spustí komfortní blikání, změní vozidlo jízdní pruh. Kromě toho se zobrazí příslušná informace.

Během změny jízdního pruhu aktivuje vozidlo automaticky na příslušné straně směrová světla. Po provedení změny jízdního pruhu se směrová světla automaticky vypnou.

POZOR

Snímače nemohou spolehlivě rozpoznat všechny objekty v okolí a fungují výhradně v rámci mezi systému. Nepozorné použití systému asistované změny jízdního pruhu může být příčinou nehod a závažných poranění. Systém nemůže nahradit pozornost řidiče.

- Před změnou jízdního pruhu se přesvědčte, že je to bezpečně možné. Popřípadě nelze včas rozpoznat rychle se blížící objekty.
- Ponechte stále ruce na volantu, abyste byli kdykoli připraveni k možnosti Vašeho vlastního řízení a regulace rychlosti.

Ukončení asistované změny jízdního pruhu

1. Stisknete krátce tlačítko .

NEBO: Sešlápněte pedál brzdy.

Asistovaná změna jízdního pruhu se deaktivuje. Deaktivuje se rovněž Travel Assist.

Odstranění problémů

Travel Assist není k dispozici nebo funguje nečekaným způsobem

Kontrolka svítí žlutě. Kromě toho se příslušná informace zobrazí na displeji panelu přístrojů.

- Existuje nějaká závada snímačů. Provéřte příčiny a možná nápravná opatření, která jsou popsána v informacích k systému ACC >>> str. 185 nebo Lane Assist >>> str. 194.
- Existuje nějaká porucha nebo závada. Vypněte a opět spusťte motor.
- Jsou překračovány meze systému.
- Pokud problém nadále existuje, vyhledejte odborný servis. CUPRA doporučuje vyhledat servisního partnera CUPRA nebo smluvního prodejce SEAT.

Převzmete řízení

Výstražná kontrolka svítí červeně a na displeji panelu přístrojů se zobrazí příslušná informace.

- Na několik sekund jste pustili volant. Uchopte volant a převzmete řízení vozidla.

Převzmete řízení

Výstražná kontrolka svítí červeně a na displeji panelu přístrojů se zobrazí příslušná informace. Vždy podle situace zazní akustická výstraha nebo zavibruje volant.

• Pustili jste na delší dobu volant nebo jsou dosaženy meze systému. Neprodleně uchopíte volant a převezmete řízení vozidla.

Travel Assist se automaticky vypne

• *Vozidlo bez asistenta pro případ nouze (Emergency Assist):*

Pustili jste na delší dobu volant.

• Existuje nějaká porucha nebo závada. Vypněte a opět spusťte motor.

• Pokud problém nadále existuje, vyhledejte odborný servis. CUPRA doporučuje vyhledat servisního partnera CUPRA nebo smluvního prodejce SEAT.

Nečekané ukončení regulace

• *Vozidla bez asistenta změny jízdního pruhu:*
Použili jste směrová světla.

 **Asistovaná změna jízdního pruhu není k dispozici**

Kontrolka svítí žlutě. Kromě toho se příslušná informace zobrazí na displeji panelu přístrojů.

• Existuje nějaká závada snímačů. Provéřte v informacích k asistentu změny jízdního pruhu (Side Assist) popsané příčiny a nápravná opatření.

• Pokud problém nadále existuje, vyhledejte odborný servis. CUPRA doporučuje vyhledat servisního partnera CUPRA nebo smluvního prodejce SEAT.

Asistovaná změna jízdního pruhu je přerušena nebo není k dispozici

Na displeji panelu přístrojů se zobrazí příslušná informace.

- Vozidlo již nerozpoznává značení jízdního pruhu.
- Byl uvolněn volant.
- Příliš intenzivní řídicí zásahy.
- Byla opakovaně zapnuta směrová světla nebo páčka směrových světel je zaseklá.
- Rychlost jízdy je nižší než 85 km/h.
- Vozidlo rozpoznalo v okolí nějakou překážku, která asistované změně jízdního pruhu brání.
- Nenacházíte se víceproudé dálnici.

Asistent pro případ nouze (Emergency Assist)

Způsob funkce

Asistent pro případ nouze (Emergency Assist) může rozpoznat ztrátu aktivity řidiče a udržet vozidlo automaticky v jízdním pruhu a také je i zabrzdí až do zastavení. Prostřednictvím toho může systém aktivně přispět k zabránění nehodě nebo ke zmírnění jejích následků.

Asistent pro případ nouze používá stejné snímače jako automatická regulace odstupů (ACC) a asistent udržování jízdního pruhu (Lane Assist). Pročtěte si proto pozorně infor-

mace k systémům ACC >>> str. 180 a Lane Assist >>> str. 192 a respektujte tam uvedené meze systému a pokyny.

Výzva k převzetí řízení řidičem

Zjistí-li asistent pro případ nouze ztrátu aktivity řidiče, vyzve jej prostřednictvím akustických výstražných signálů a krátkého přibrzdění k převzetí kontroly nad vozidlem. Na displeji panelu přístrojů se kromě toho zobrazí výstraha a sníží se hlasitost systému infotainmentu.

Vždy podle vybavení se současně napne bezpečnostní pás řidiče.

Zásah systému

Když řidič nereaguje, může systém vozidlo zpomalovat a udržovat jej v jeho jízdním pruhu. Na displeji panelu přístrojů se rozsvítí následující kontrolka:

 Systém reguluje.

Regulaci můžete kdykoli překonat pohybem volantu, intenzivním zrychlením nebo použitím pedálu brzdy.

Během aktivního regulačního zásahu asistenta pro případ nouze se následujícím způsobem varují jiní účastníci provozu:

- Po krátké době se zapnou výstražná světla.
- Zazní houkačka (v závislosti na rychlosti).

Jakmile se vozidlo zastaví, proběhnou následující akce:

- Zapojí se elektronická parkovací brzda a zároveň se stupeň převodovky P.
- Odemknou se dveře.
- Rozsvítí se vnitřní osvětlení.
- V závislosti na vybavení se vyšle tísňové volání (eCall).

Zapnutí a vypnutí

Asistenta pro případ nouze (Emergency Assist) lze zapnout a vypnout v systému infotainmentu v menu pro asistenty.

Zapnutý asistent pro případ nouze se aktivuje pouze při existenci těchto předpokladů:

- Je zapnutý jízdní asistent (Travel Assist) nebo asistent udržování jízdního pruhu (Lane Assist).
- Systém rozpoznal vlevo a vpravo od vozidla příslušné vymezení jízdního pruhu.



Tip

Když se vyskytne nějaká závada asistenta pro případ nouze, může se asistent automaticky vypnout.



Tip

Není-li k dispozici asistent udržování jízdního pruhu, není také asistent pro případ nouze (Emergency Assist) k dispozici.

POZOR

Inteligentní technika asistenta pro případ nouze nemůže překonat fyzikou stanovené hranice a funguje výhradně v rámci mezí systému. Za jízdní provoz vozidla vždy zodpovídá řidič.

- Rychlost jízdy a bezpečný odstup od vpředu jedoucích vozidel vždy přizpůsobte viditelnosti, povětrnostním podmínkám, stavu vozovky a provozním poměrům.
- Samotný asistent pro případ nouze není vždy schopen předejít nehodám a závažným poraněním.
- Jsou-li radarový snímač nebo kamera zakryté, přestavené nebo vadné, může systém provádět nežádoucí brzdicí nebo řídicí zásahy.
- Asistent pro případ nouze nereaguje ani na osoby a zvířata, ani na křížující vozidla nebo v tomtéž jízdním pruhu protijedoucí vozidla.

POZOR

V případě nežádoucího zásahu asistenta pro případ nouze (Emergency Assist) může dojít k nehodám a závažným poraněním.

- Chová-li se vozidlo jinak, než se předpokládá, ukončete intenzivním zrychlením, brzděním nebo řízením zásah asistenta pro případ nouze.
- Nepoužívejte jízdního asistenta (Travel Assist) a asistenta udržování jízdního pruhu (Lane Assist). Vyhledejte odborný servis a nechte systém zkontrolovat.

Odstranění problémů



Asistent pro případ nouze (Emergency Assist) není k dispozici

Kontrolka svítí žlutě. Kromě toho se příslušná informace zobrazí na displeji panelu přístrojů.

- Existuje nějaká porucha nebo závada. Ukončete a znovu vytvořte připravenost k jízdě.
- Pokud problém existuje i nadále, vypněte asistenta pro případ nouze a vyhledejte odborný servis.

Funkční tlačítka reagují neočekávaným způsobem

Funkci funkčních plošek mohou narušit vlhkost, nečistoty a mastnota.

- Zajistěte, aby byly funkční plošky stále čisté a suché.

Asistent změny jízdního pruhu (Side Assist)

Úvod k tématu

Asistent změny jízdního pruhu sleduje oblast za vozidlem prostřednictvím radarových snímačů >>> str. 6, >>> str. 7. Systém kvůli tomu měří odstup a rozdíl rychlosti vůči jiným vozidlům. Asistent změny jízdního pruhu nefunguje při rychlostech nižších než přibližně 15 km/h (9 mph).

Šířka jízdního pruhu není rozpoznávána individuálně, nýbrž je stanovena v systému. Proto může při jízdě na úzkých silnicích nebo mezi dvěma jízdními pruhy docházet k nesprávné signalizaci. Systém by mohl rovněž rozpoznávat vozidla v přesprávním jízdním pruhu (pokud existuje) nebo jiné pevné objekty, jako například protihlukové stěny a signalizovat nesprávné výstrahy.

Provoz s přívěsem

Asistent změny jízdního pruhu se deaktivuje automaticky a nelze jej aktivovat, pokud je k tažnému zařízení z výroby elektricky připojen přívěs nebo podobné zařízení.

Jakmile řidič s elektricky k vozidlu připojeným přívěsem zahájí jízdu, objeví se na displeji panelu přístrojů pro řídiče informace o deaktivaci asistenta změny jízdního pruhu. Po odpojení přívěsu od vozidla se asistent změny jízdního pruhu vrátí nazpět do výchozího stavu před elektrickým připojením přívěsu.

Nebylo-li tažné zařízení namontováno ve výrobě, je nutné při jízdě s přívěsem asistenta změny jízdního pruhu deaktivovat ručně.

Fyzikální meze systému

V určitých jízdních situacích existuje možnost nesprávné interpretace dopravní situace prostřednictvím asistenta změny jízdního pruhu. Například v následujících situacích:

- v úzkých zatáčkách,
- při rozdílně širokých jízdních pruzích,
- v oblastech s velkými výškovými rozdíly,
- při špatných povětrnostních podmínkách,
- v případech zvláštních objektů nebo staveb na stranách, jako jsou například vysoké nebo šikmé ochranné stěny.

POZOR

Inteligentní technologie asistenta změny jízdního pruhu (Side Assist) nemůže překonat fyzikálně stanovené meze a funguje pouze v rámci daných mezí systémových limitů. Neopatrné nebo nepozorné používání asistenta změny jízdního pruhu jízdy může být příčinou nehody a závažných poranění. Systém nemůže nahradit pozornost řidiče.

- Rychlost jízdy a bezpečný odstup od vozidel jedoucích před Vámi přizpůsobte viditelnosti, povětrnostním podmínkám, stavu vozovky a podmínkám provozu.
- Mějte vždy ruce na volantu, abyste byli kdykoliv připraveni zasáhnout do řízení.
- Věnujte pozornost kontrolkám asistenta změny jízdního pruhu a informacím na displeji panelu přístrojů a jednejte v souladu s výzvami.
- Asistent změny jízdního pruhu může reagovat na zvláštní konstrukce na okraji vozovky, jako je například vysoké nebo promáčkuté protihlukové stěny. V takových případech může docházet k nesprávným výstrahám.

- Asistent změny jízdního pruhu se nesmí v žádném případě používat na nekvalitně vybudovaných vozovkách. Asistent změny jízdního pruhu je navržen pro kvalitně vybudované vozovky.
- Vždy pozorně sledujte okolí vozidla.
- Při přímém slunečním záření existuje možnost pouze omezené viditelnosti kontrolky asistenta změny jízdního pruhu.

Tip

Pokud asistent změny jízdního pruhu nefunguje v této kapitole popsaným způsobem, nepoužívejte jej a vyhledejte odborný servis.

Jízda s asistentem změny jízdního pruhu

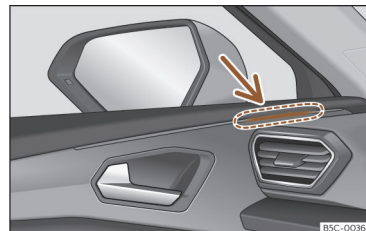

Obr. 141 Kontrolka asistenta změny jízdního pruhu.

BSC-0036

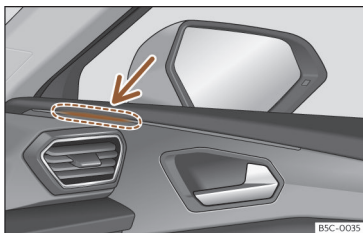

Obr. 142 Kontrolka asistenta změny jízdního pruhu.

Zapnutí a vypnutí

Asistenta změny jízdního pruhu lze zapínat a vypínat v systému infotainmentu v menu **Asistenti**.

Kromě toho jej lze zapínat a vypínat prostřednictvím menu **Asistenti** v panelu přístrojů.

Jakmile je asistent změny jízdního pruhu připravený k provozu, potvrdí se to krátkým objevením signalizace v kontrolkách.

Naposledy provedené nastavení systému zůstává zachované i po opětovném zapnutí zapalování.

Světelná signalizace

Kontrolka na příslušné straně informuje o dopravní situaci za vozidlem, pokud je tato situace považována za kritickou. Kontrolka vlevo

informuje o dopravní situaci na levé straně vozidla, kontrolka vpravo informuje o dopravní situaci na pravé straně vozidla.

Udržujte oblast výstražných kontrolek asistenta změny jízdního pruhu bez přítomnosti nějakých předmětů, nálepek nebo podobně, které by mohly omezit Váš výhled.

Rozsvícení

Krátkodobé jednorázové rozsvícení: Asistent změny jízdního pruhu je aktivovaný a připravený k provozu, například při zapnutí systému.

Trvalé svícení: Asistent mrtvého úhlu rozpozná vozidlo v oblasti mrtvého úhlu.

Bliká

Bylo rozpoznáno vozidlo ve vedlejším jízdním pruhu a současně byla směrem k rozpoznávanému vozidlu zapnuta směrová světla.

U vozidel, která jsou navíc vybavena asistentem udržování jízdního pruhu >>> **str. 192**, se při nepoužití směrových světel uskuteční také výstraha při opouštění jízdního pruhu (asistent změny jízdního pruhu "Plus").

Kontrolky se rozsvítí při zapnutí zapalování a musejí po přibližně 2 sekundách opět zhasnout. V této době se kontroluje funkčnost.

Pokud se neobjeví žádná signalizace kontrolky asistenta změny jízdního pruhu, znamená to, že asistent změny jízdního pruhu nerozpoznal v okolí vozidla žádné jiné vozidlo.

Při slabém vnějším osvětlení se intenzita svícení kontrolek sníží. Uživatel může intenzitu svícení kontrolek měnit až v 5 úrovních v menu systému infotainmentu.

Asistent změny jízdního pruhu Plus

Funkce asistenta změny jízdního pruhu Plus se umožní prostřednictvím aktivace funkcí **asistent udržování jízdního pruhu (Lane Assist)** >>> **str. 192** a **asistent změny jízdního pruhu (Side Assist)**. V tomto případě jsou tyto funkce dále popsány způsobem zdokonalené.

Když řidič zahájí změnu jízdního pruhu během nějaké možné kritické situace:

- Kontrolka na příslušné straně bliká, i když nebyla použita směrová světla.
- Volant vibruje, aby byl řidič upozorněn na nebezpečí kolize.
- Uskuteční se korekční řídicí moment, aby se vozidlo opět vrátilo do svého jízdního pruhu.

Jízdní situace

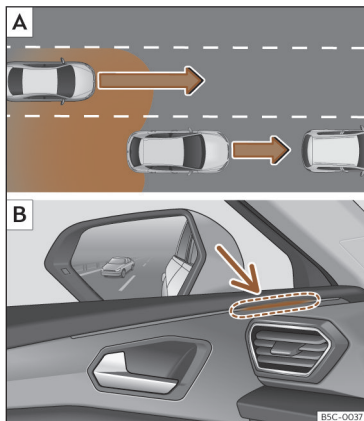

Obr. 143 Schématické znázornění: **A** předjíždění s provozem v zadní oblasti. **B** Signalizace asistenta změny jízdního pruhu vlevo.

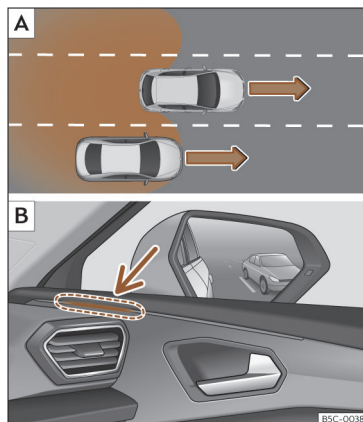

Obr. 144 Schématické znázornění: **A** předjíždění ve středním jízdním pruhu a následně zařazení do pravého jízdního pruhu. **B** Signalizace asistenta změny jízdního pruhu vpravo.

V následujících situacích se uskutečňuje signalizace pomocí kontrolky >>> **obr. 143 B** (šipka) nebo >>> **obr. 144 B** (šipka):

- Při předjíždění jiným vozidlem >>> **obr. 143 A**.
- Při předjíždění jiného vozidla >>> **obr. 144 A** s rozdílem rychlostí přibližně 10 km/h (6 mph). Při podstatně rychlejším předjíždění se signalizace neukáže.

Čím rychleji se nějaké vozidlo blíží, tím dříve se objeví signalizace pomocí kontrolky, protože asistent změny jízdního pruhu přihlíží k rozdílu rychlostí vůči jiným vozidlům. Proto se při stejném odstupu od jiného vozidla signalizace uskuteční někdy dříve a někdy později.

Parkování a manévrování

Odstavení vozidla

Parkování

Při odstavení a parkování vozidla dodržujte zákonná ustanovení.

1. Zapněte elektronickou parkovací brzdou >>> str. 204.
2. **Automatická převodovka:** použitím tlačítka **P** zasuňte parkovací uzávěru.
3. Vypněte motor a vypněte zapalování. Trochu otočte volantem, aby zaklapla jeho uzávěra.
4. **Manuální převodovka:** na rovině a ve stoupání zařaďte 1. převodový stupeň nebo v klesání zpátečku a uvolněte pedál spojky.
5. Na příkré vozovce natočte volant tak, aby zaparkované vozidlo jelo v případě rozjetí proti obrubníku.
6. Vystupte z vozidla >>> ⚠. Věnujte při tom pozornost jiným účastníkům provozu!
7. Vezměte s sebou všechny klíče vozidla a zamkněte vozidlo.

Vozidlo vždy odstavte na vhodné parkovací ploše, aby se předešlo poškození nebo vzniku nebezpečných situací >>> ⓘ.

⚠ POZOR

Nevhodně odstavené vozidlo by se mohlo i na ploše s velmi malým sklonem rozjet. To by mohlo mít za následek nehody a závažná poranění.

- Při parkování stále dbejte na předepsaný průběh.
- Před opuštěním vozidla zajistěte zapojení elektronické parkovací brzdy.

⚠ POZOR

Když se ve vozidle ponechají bez dozoru děti, na cizí pomoc odkázané osoby nebo zvířata, může dojít k nehodám a těžkým zraněním.

- Nenechávejte nikdy ve vozidle bez dozoru děti, na cizí pomoc odkázané osoby nebo zvířata. Mohl by být použit spínač jízdnicí stupňů a v důsledku toho odpojena elektronická parkovací brzdá. Vozidlo by se mohlo uvést do pohybu.
- Nenechávejte nikdy ve vozidle děti, na cizí pomoc odkázané osoby nebo zvířata. Vždy podle ročního období mohou v uzavřeném vozidle vzniknout velmi vysoké nebo velmi nízké teploty.
- Při opuštění vozidla vezměte vždy s sebou všechny klíče vozidla.

ⓘ VÝSTRAHA

Nerovnosti země, písek nebo bahno mohou mít za následek, že vozidlo se nemůže řádně zaparkovat a poškodí se.

- Vozidlo vždy zaparkujte na pevné a rovné ploše.

ⓘ VÝSTRAHA

Ve spodní oblasti vozidla se nacházející konstrukční díly jako nárazníky, spojery a podvozkové díly se mohou při přeježdění ze země vyčnívajících objektů poškodit.

- Vjezdy na pozemky, rampy, obrubníky nebo pevná ohraničení a také i sklony vozovky je třeba přejíždět opatrně.

ⓘ VÝSTRAHA

Vyhýbejte se parkování vozidla v místech, v nichž by horká výfuková soustava přišla do kontaktu se suchou trávou, křovím, vyteklým palivem nebo jinými vznětlivými látkami.

Elektronická parkovací brzda

Použití elektronické parkovací brzdy



Obr. 145 Ve spodní oblasti středové konzoly: tlačítko elektronické parkovací brzdy.

Zapnutí

Elektronickou parkovací brzdou lze aktivovat vždy při stojícím vozidle, i když je vypnuté zapalování. Aktivujte ji vždy, když vozidlo opouštíte nebo parkujete.

- Zatáhněte za tlačítko **(P)** >>> **obr. 145** a přidržeťte je v této poloze.

Parkovací brzda je zapojená když kontrolka v panelu přístrojů svítí červeně **(P)** a rozsvítí se kontrolka v tlačítku.

- Potom tlačítko opět uvolněte.

Vypnutí

- Zapněte zapalování.
- Stiskněte tlačítko **(P)** >>> **obr. 145**. Současně silně stlačte pedál brzdy nebo při spuštěném motoru trochu sešlápněte pedál plynu.
- Kontrolka tlačítka a červená kontrolka **(P)** v panelu přístrojů zhasnou.

Automatické odpojení při rozjezdu

Elektronická parkovací brzda se při rozjezdu automaticky uvolní, je-li při zavřených dveřích řidiče a připnutém bezpečnostním pásu řidiče splněna jedna z následujících podmínek:

- *Vozidla s automatickou převodovkou:* Zastane se nebo změní jízdní stupeň a mírně sešlápně pedál plynu.
- *Vozidla s manuální převodovkou:* Před rozjezdem se zcela prošlápně pedál spojky a mírně sešlápně pedál plynu.
- K usnadnění určitých jízdních manévřů existují výjimky, které dovolí automatické uvolnění parkovací brzdy, i když nemá řidič připnutý bezpečnostní pás.

Nepřetržitým zatažením tlačítka **(P)** při rozjezdu lze znemožnit automatické uvolnění parkovací brzdy.

Elektronická parkovací brzda se uvolní teprve při opětovném uvolnění tlačítka **(P)**. Tímto způsobem lze usnadnit rozjezd s velkým zatížením přívěsu >>> str. 286.

Automatické zapojení při nevhodném opuštění vozidla

U vozidel s automatickou převodovkou se aktivuje elektronická parkovací brzda automaticky při nevhodném opuštění vozidla v tomto případě:

- Spínač jízdních stupňů se nachází v nastavení **D/S** nebo **R** nebo v režimu tiptronic.
- **A:** Vozidlo stojí.
- **A:** Jsou otevřené dveře řidiče.

Automatické zapojení elektronické parkovací brzdy při vypnutí zapalování

Tuto funkci lze deaktivovat prostřednictvím systému infotainmentu. Z vozidel s manuální převodovkou se elektronická parkovací brzda automaticky aktivuje při vypnutí zapalování.

Funkce nouzového brzdění

Funkci nouzového brzdění používejte pouze v případě nouze, když nelze vozidlo zastavit pomocí nožní brzdy >>> **⚠!**

- Zatáhněte za tlačítko **(P)** a přidržeťte je v této poloze. Vozidlo se prudce zabrzdí. Současně zazní výstražný signál.
- Pro přerušení brzdění uvolněte tlačítko nebo zrychlete.

⚠ POZOR

Když se vozidlo opustí nevhodným způsobem, mohlo by se uvést do pohybu. To by mohlo být příčinou nehod, závažných poranění a materiálních škod.

- Když vozidlo odstavujete, proveďte příslušné procesy vždy v uvedeném pořadí >>> str. 203, *Parkování*.
- Před opuštěním vozidla zajistěte, aby byla zapojena elektronická parkovací brzda a v panelu přístrojů se nacházející kontrolka  svítila červeně.

⚠ POZOR

Nesprávné používání elektronické parkovací brzdy může být příčinou nehod a závažných poranění.

- Nikdy nepoužívejte elektronickou parkovací brzdou k brzdění vozidla, s výjimkou nouzové situace. Brzdná dráha je zřetelně delší. Vždy používejte pedál brzdy.
- Nikdy nezrychlujte motor z motorového prostoru, pokud je navolen jízdní stupeň nebo zařazen převodový stupeň a motor běží. Vozidlo by se i při aktivované elektronické parkovací brzdě mohlo rozjet.

⚠ VÝSTRAHA

Aby se předešlo nechtěnému uvedení vozidla do pohybu aktivujte nejdříve elektronickou parkovací brzdou a teprve potom sejměte nohu z pedálu brzdy.

Odstranění problémů

 Existuje nějaká závada elektronické parkovací brzdy

Kontrolka svítí žlutě.

Vyhledejte smluvního prodejce CUPRA nebo některý jiný odborný servis.

Elektronická parkovací brzda se neodpojuje.

Je vybit 12voltový vozidlový akumulátor.

- Použijte podporu startování >>> str. 307.

Hlučnost elektronické parkovací brzdy

- Při zapojování a odpojování elektronické parkovací brzdy se mohou vyskytovat různé zvuky.
- Když se elektronická parkovací brzda po delší dobu nepoužije, provádí systém občas u stojícího vozidla automatické a slyšitelné testy.

Funkce Auto Hold

Obr. 146 Ve spodní oblasti středové konzoly: tlačítko funkce Auto Hold.

Funkce Auto Hold udržuje zastavené vozidlo bez nutnosti použití pedálu brzdy zabrzdněné a brání tak rozjetí.

AUTO HOLD Je-li funkce Auto Hold aktivovaná, svítí kontrolka v panelu přístrojů zeleně. Během zapnutí funkce Auto Hold stále svítí kontrolka tlačítka  >>> **obr. 146**.

Předpoklady

- Dveře řidiče jsou zavřené.
- Řidič má připnutý bezpečnostní pás.
- Motor běží.

Zapnutí a vypnutí

Stiskněte tlačítko Auto Hold >>> . Při zapnutí funkci Auto-Hold svítí v tlačítku kontrolní světlo. Funkci lze nyní aktivovat. Při vypnutí funkce Auto Hold zhasne kontrolka v tlačítku.

Automatické zapnutí a vypnutí

Byla-li funkce Auto Hold před vypnutím zapalování pomocí tlačítka Auto Hold zapnuta, je funkce při příštím zapnutí zapalování zapnutá.

Pokud nebyla funkce Auto Hold zapnutá, zůstane tato funkce při příštím zapnutí zapalování vypnutá.

Funkce Auto-Hold se automaticky odpojí, když nejsou splněny následující předpoklady:

1. Když již není splněn některý z výše uvedených předpokladů funkce.
2. Když motor neběží plynule nebo má nějakou k závađu.
3. Když motor vypne (zhasne).
4. *Automatická převodovka:* Jakmile má i třeba pouze jedna pneumatika příliš malý kontakt se zemí, například při zkřížení vozidla.

Aktivace a deaktivace

Funkce Auto Hold se automaticky aktivuje při splnění dále uvedených podmínek (všechny podmínky musejí být splněné **současně**):

1. Funkce je zapnutá.
2. Vozidlo je pomocí zcela sešlápnutého pedálu brzdy zastaveno na rovině nebo ve svahu.
3. Motor "řádně" běží.

Funkce Auto Hold se automaticky deaktivuje při splnění některého z následujících předpokladů:

1. Je opět zahájena jízda:

Automatická převodovka: použitím pedálu plynu.

Manuální převodovka: uvolněním pedálu spojky a použitím pedálu plynu.

2. Funkce se deaktivuje také prostřednictvím v předchozích odstavcích popsaných akcí.

POZOR

Inteligentní technologie funkce Auto Hold nemůže překonat fyzikou stanovené meze a funguje pouze v rámci systémových limitů. Zvýšená nabídka komfortu prostřednictvím funkce Auto Hold nikdy nesmí svádět k riskování.

- Nikdy nepouštějte vozidlo při běžícím motoru a s aktivovanou funkcí Auto Hold.
- Funkce Auto Hold nemůže vždy udržet vozidlo zabrzděné ve stoupání nebo klesání, například v případě kluzkých nebo zledovatělých vozovek.

VÝSTRAHA

Před vjezdem do mycí linky vždy funkci Auto Hold deaktivujte. Jinak by v důsledku automatického zapojení parkovací brzdy mohlo dojít ke vzniku škod.

Tip

Po připojení 12V vozidlového akumulátoru je nutné k obnovení funkce Auto Hold ujet určitou krátkou trasu.

Všeobecná upozornění k parkovacím systémům

Automatický brzdící zásah

Automatický brzdící zásah parkovacího systému slouží ke snížení nebezpečí kolize při rozpoznání nějaké překážky během parkovacího procesu.

Brzdící funkce

Vždy podle vybavení jsou k dispozici následující systémy:

- Funkce manévrování a brzdění podpory pro parkování Plus >>> str. 208.
- Funkce nouzového brzdění pro asistenta vy-parkování >>> str. 222.
- Funkce nouzového brzdění pro automatického parkovacího asistenta >>> str. 212.

Kontrolky v systému infotainmentu



Bílá kontrolka: Systém je aktivovaný, při rozpoznání nějaké překážky v cestě brzdí.



Barevná kontrolka: Systém je deaktivovaný, při rozpoznání nějaké překážky nebrzdí, i když ji snímače nadále registrují.

Předpoklady

- Vozidlo jede při manévrování rychlostí mezi přibližně 3 km/h a 8 km/h
- Musí být zapnutý parkovací systém.

Automatický brzdící zásah se neuskuteční, když se podpora parkování při jízdě dopředu zapnula automaticky.

Co se stane při automatickém brzdícím zásahu?

V případě nějaké překážky zabrzdí systém vozidlo až do úplného zastavení a udrží je po dobu přibližně 2 sekund zabrzděné. **Použijte brzdu!**

Aktivace

- Automatický brzdící zásah se aktivuje, jakmile řidič zapne některý parkovací systém.

Vypnutí

- Automatický brzdící zásah se deaktivuje, jakmile se parkovací systém vypne.
- **NEBO:** K přechodné deaktivaci funkce brzdění při manévrování ťukněte na tlačítko  na displeji podpory zaparkování a proveďte odpovídající nastavení.

POZOR

Automatický brzdící zásah parkovacích systémů nesmí zlákat k riskování. Automatický brzdící zásah může v některých situacích fungovat pouze omezeně nebo vůbec ne. Při srážkách s překážkami může dojít ke zranění osob a k poškození vozidla. Systém nemůže nahradit pozornost řidiče.

- Jezděte pozorně a nedůvěřujte výhradně parkovacím systémům.
- Musíte být stále připraveni vozidlo sami zabrzdit a ovládat.
- Nepodstupujte bezpečnost ohrožující rizika.
- Jednejte podle pokynů a jízdních doporučení parkovacích systémů.

Tip

- Pokud automatický brzdící zásah zasahuje příliš silně, například při jízdě v terénu, vypněte parkovací systém.
- Když funkce brzdění při manévrování u podpory zaparkování zabrzdí vozidlo, zůstane funkce ve stejném směru jízdy v úseku 5 metrů neaktivní nebo se opět aktivuje po změně jízdního stupně nebo přesunutí spínače jízdních stupňů do jiné polohy.

Odstranění problému

Parkovací systém se chová neočekávaným způsobem

Může to mít různé příčiny:

- Nejsou splněny systémové předpoklady.
- Jsou znečištěny nebo zamrzlé snímače nebo kamera >>> str. 361.
- Čočka kamery není čistá a její snímky jsou neostře >>> str. 361.
- Ultrazvukový signál je rušen nějakými zdroji hluku, jako je pneumatické kladivo nebo dlažba vozovky.
- Vozidlo je v oblasti snímačů nějak poškozené, například nárazem při zaparkování.
- Oblast registrace snímačů nebo výhled kamery je blokován nějakým dílem příslušenství, například nosičem jízdních kol.
- Byly provedeny změny na lakování nebo montážní změny v oblasti snímačů nebo kamery, například v přední části vozidla nebo na podvozku.

Věnujte také pozornost informacím na displeji systému infotainmentu.

Snímač nebo kamera neposkytují výhled nebo parkovací systém se vypnul

Při závadě snímače se tato snímaná oblast trvale vypne. Postižená snímaná oblast se může v systému infotainmentu zobrazit po-

mocí symbolu ! a šedého segmentu obrázku. Parkovací systém popřípadě postiženou oblast odpojí.

Pokud podpora parkování správně nefunguje, zazní při zapnutí na několik sekund akustický signál. Popřípadě se na displeji panelu přístrojů zobrazí příslušná informace..

- Zkontrolujte, zda neexistuje některá z výše uvedených příčin.
- Jakmile je příčina problému odstraněna, můžete systém opět zapnout.
- Pokud problém nadále existuje, vyhledejte odborný servis.

Parkovací asistent Plus (ParkPilot)

Popis

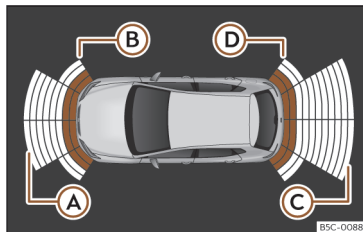

Obr. 147 Signalizace podpory parkování na displeji systému infotainmentu.

Podpora zaparkování Plus podporuje řídiče pomocí vizuálních a akustických výstrah před překážkami před a za vozidlem.

V zadním nárazníku se nacházejí snímače. Když rozpoznají nějakou překážku, upozorní na ni prostřednictvím akustických a optických signálů v systému infotainmentu >>> **obr. 147**.

Při přiblížení se k nějaké překážce můžete z tónové frekvence signálu odvodit, zda se překážka nachází před nebo za vozidlem.

Oblast zobrazování začíná ve vzdálenosti přibližně:

- Ⓐ 1,20 m

- Ⓑ 0,90 m
- Ⓒ 1,60 m
- Ⓓ 0,90 m

Čím blíže se přiblížíte k překážce, tím je frekvence akustických signálů vyšší. Při vzdálenosti 0,30 m se signál začne ozývat trvale: Nepokračujte v jízdě!

Při dodržení odstupu se hlasitost výstrahy odstupu po přibližně 2,5 sekundách zmenší.

Zobrazení závad

Objeví-li se v systému infotainmentu informace o nějakém nedostatku nebo poškození podpory zaparkování, signalizuje to nějakou závadu.

Pokud závada při vypnutí zapalování nadále existuje, při příštím zapnutí podpory zaparkování se upozornění na ni již nezobrazí.

Při závadě snímače vzadu se zobrazují již pouze překážky v přední oblasti. Při závadě snímače vpředu se zobrazují již pouze překážky v zadní oblasti. Zobrazí se symbol .

Doporučujeme vyhledat odborný servis a nechat závadu odstranit.

Provoz s přívěsem

U vozidel s tažným zařízením z výrobního závodu se při připojení přívěsu při zařazení zpátečky zadní snímače při zařazení zpátečky nebo stisknutím tlačítka  v systému infotain-

mentu ( > **Asistenti**) neaktivují. Proto se možné objekty za, resp. vedle vozidla nezobrazují na displeji, ani se akusticky nesignalizují.

Rozpoznávají se a na displeji zobrazují pouze v přední oblasti rozpoznané objekty a zobrazování dráhy vozidla se potlačí.

Nastavení podpory zaparkování

Zobrazení a zvukové signály se nastavují v systému infotainmentu: tlačítko  > **Asistenti** > **Parkování** > **P** > **Nastavení**.

- **Automatická aktivace:** zapnuto/vyprnuto
- **Hlasitost vpředu:** hlasitost pro přední a boční oblast.
- **Hlasitost vzadu:** hlasitost pro zadní oblast.
- **Snížení hlasitosti:** Při zapnutí podpory zaparkování se hlasitost aktivního zdroje zvuku sníží vždy podle zvolené volby.

POZOR

- Věnujte prostřednictvím přímého pohledu pozornost dopravní situaci a okolí vozidla. Asistenční systémy nenahrazují pozornost řidiče. Odpovědnost stále nese řidič.
- Snímače mají slepé oblasti, v nichž nelze osoby nebo objekty registrovat. Věnujte pozornost zvláště dětem a zvířatům.
- Pozorujte stále okolí vozidla: využijte k tomu při tom také zpětná zrcátka.

VÝSTRAHA

Funkce podpory zaparkování Plus mohou být narušeny různými faktory, které mohou být příčinou poškození vozidla:

- Určité objekty nemůže systém za určitých okolností rozpoznat nebo zobrazit:
 - uzavírací řetězy, oje přívěsů, tyče, ploty, sloupky nebo štíhlé stromy
 - objekty nad úrovní snímačů jako například výčnělky zdi
 - objekty s určitými povrchy nebo strukturami, jako například drátěné ploty nebo prachový sníh
- Určité povrchy předmětů a oblečení nemusejí odrážet signály ultrazvukových snímačů. Systém nedokáže tyto předměty nebo osoby, které takové oblečení nosí, registrovat nebo správně rozpoznat.
- Signály snímačů mohou být ovlivňovány vnějšími zvukovými zdroji. To může zabránit rozpoznání osob nebo objektů.
- Nízké, již varováním ohlášené překážky, mohou při přiblížení zmizet z oblasti registrace a proto již nejsou signalizovány. Za určitých okolností nelze rozpoznat určité překážky, jako třeba vysoké obrubníky, které by mohly poškodit spodek vozidla.
- Při nerespektování výstrah parkovacího asistenta by mohlo být vozidlo značně poškozeno.

- Poškození mřížky chladiče, nárazníků, podběhu kola nebo spodku vozidla mohou snímače přestavit. Činnost podpory zaparkování tím může být narušena.

Nechte zkontrolovat funkci u servisního partnera.

- Když velikost upevněné registrační značky nebo jejího nosiče přesáhne pro ni předpokládanou oblast nebo je registrační značka zdeformovaná, mohou se vyskytnout nesprávná rozpoznání nebo může být narušena rozpoznávací schopnost snímačů.

Tip

- Signalizace na displeji systému infotainmentu se objevuje trochu zpožděně.
- V určitých situacích může systém varovat, ačkoli se v oblasti registrace žádná překážka nenachází:
 - drsný povrch vozovky, dlažba s vystouplými kostkami nebo zaplevelený povrch,
 - extrémní zdroje ultrazvuku, jako jsou jiná, ultrazvukovými zařízeními vybavená vozidla,
 - intenzivní dešť, mlha, sněžení nebo silná koncentrace výfukových plynů,
 - při přesahu tabulky registrační značky přes nárazník,
 - u vrcholů silnice.

- K zaručení správné funkce snímačů udržte snímače v náraznících v čistém stavu, bez sněhu a ledu a nezakrývejte je nálepkami nebo jinými předměty.

- Při čištění snímačů pomocí vysokotlakého zařízení nebo páry nesměřujte čištění přímo na tyto snímače a vždy dodržujte odstup větší než 10 cm.

- Některé namontované díly příslušenství na přední straně vozidla jako například nosič značky s reklamou mohou funkci parkovacího asistenta ovlivnit.

- Doporučujeme Vám procvičit si parkování v nějakém místě bez silného provozu.

- Hlasitost nebo výšku tónu signálů a způsob zobrazení můžete měnit.

- Dodržujte pokyny pro jízdu s přívěsem.

Ovládání podpory parkování Plus

Ruční zapnutí a vypnutí

- Ťkněte na funkční tlačítko **P_{PA}** v systému infotainmentu ( > **Asistenti** > **Parkovací asistent** > **Podpora zaparkování**).

Automatické zapínání

- Zařad'te zpátečku.
- **NEBO:** Když jedete směrem dopředu rychlostí nižší než 15 km/h (9 mph) a přiblížíte se k nějaké překážce, registruje se to při její vzdálenosti menší než 95 cm opticky a při méně

než přibližně 50 cm akusticky. Je-li aktivované automatické zapínání, zobrazí se zmenšený náhled.

- **NEBO:** Když vozidlo ujede určitou vzdálenost směrem dozadu (přibližně 10 a 20 cm, vždy podle toho, zda je nebo není rozpoznána nějaká).

Při automatickém zapnutí **podpory zaparkování Plus** se na displeji zobrazují obraz vozidla a příslušné segmenty. Pokud ji uživatel nedeaktivoval, je tato funkce stále k dispozici.

Je funkční vždy pouze po prvním poklesu rychlosti pod 15 km/h (9 mph).

Automatickou aktivaci podpory zaparkování lze zapnout a vypnout v systému infotainmentu:

- Zapněte zapalování.
- V systému infotainmentu zvolte  > **Asistenti** > **Parkování** > **Podpora zaparkování**.
- Označte zaškrtačací políčko **Automatická aktivace**.

Po automatické aktivaci zaznívá zvukový signál pouze tehdy, když se překážky vpředu nacházejí ve vzdálenosti menší než přibližně 50 cm.

Po vypnutí prostřednictvím tlačítka **P_{PA}** v systému infotainmentu musíte k opětovnému automatickému zapínání provést některou z následujících akcí:

- Vypněte a opět zapněte zapalování.
- **NEBO:** Jed'te dopředu rychlostí vyšší než přibližně 15 km/h (9 mph).

- **NEBO:** Prostřednictvím tlačítka **P** aktivujte, resp. deaktivujte parkovací uzávěru.

- **NEBO:** Zapněte a vypněte v systému infotainmentu automatickou aktivaci.

Automatické odpojení

- Jeďte směrem dopředu rychlostí vyšší než 15 km/h (9 mph).
- **NEBO:** Stiskněte tlačítko parkovací uzávěry **P**.

Dočasné ztišení zvukového signálu

- V systému infotainmentu ťukněte na funkční tlačítko .
- **NEBO:** Zapněte elektronickou parkovací brzdu.

Změna zmenšeného náhledu v režimu celého obrazu

- Je-li vozidlo vybavené zpětnou kamerou, zařaďte zpátečku.
- Ťukněte na symbol auta ve zmenšeném náhledu.
- **NEBO:** Když vozidlo ujede určitou vzdálenost směrem dozadu (přibližně 10 a 20 cm, vždy podle toho, zda je nebo není rozpoznána nějaká).

Změna obrazu asistenta couvání (Rear View Camera "RVC")

- Zařaďte zpátečku.
- **NEBO:** Stiskněte na displeji systému infotainmentu tlačítko **RVC**¹⁾.

Při zapnutí systému zazní potvrzovací tón a symbol v tlačítku se rozsvítí žlutě.

VÝSTRAHA

Automatická aktivace podpory zaparkování Plus funguje pouze při velmi pomalé jízdě. Pokud se způsob jízdy nepřizpůsobí okolnostem, může to být příčinou nehod a závažných poranění.

Segmenty optické signalizace

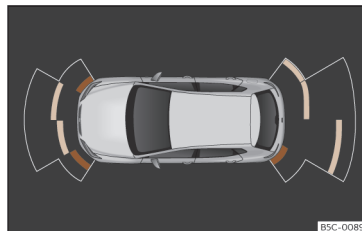

Obr. 148 Signalizace podpory parkování na displeji systému infotainmentu.

Optická signalizace prostřednictvím segmentů se uskutečňuje následovně:

- **Šedivé segmenty:** Překážka se nachází ve vzdálenosti větší než přibližně 30 cm, mimo dráhu jízdy nebo v protějším směru jízdy. Zobrazení se rovněž, je-li aktivovaná elektronická parkovací brzda.

- **Žluté segmenty:** Překážka se nachází v dráze jízdy vozidla a ve vzdálenosti větší než přibližně 30 cm.

- **Červené segmenty:** Překážka se nachází ve vzdálenosti menší než přibližně 30 cm.

Orientační čáry zobrazují předpokládanou dráhu jízdy vozidla při jízdě dopředu nebo dozadu vždy podle zařazeného jízdního stupně.

Když se překážka nachází ve směru jízdy, zazní příslušný akustický výstražný signál.

Při zobrazení předposledního segmentu je došrafovaná oblast kolize. V oblasti kolize se překážky i mimo dráhu jízdy zobrazují červeně. Nepokračujte v jízdě! >>>  ve *Popis* na str. 209

¹⁾ Tlačítko RVC se zobrazuje pouze při zařazené zpátečce.

Podpora zaparkování vzadu

Popis

Podpora zaparkování vzadu je optická a akustická podpora zaparkování, která varuje před překážkami za vozidlem.

V zadním nárazníku se nacházejí snímače. Když tyto snímače rozpoznají překážku, jste na ni upozorněni prostřednictvím akustických a optických signálů v systému infotainmentu.

Dbejte zvláště na to, aby snímače nebyly zakryty nálepkami, usazeninami, nečistotou nebo něčím podobným, protože to může narušit funkci systému. Upozornění k čištění >>> str. 361.

Přibližný dosah zadních snímačů začíná ve vzdálenosti:

- v boční oblasti: 0.60 m
- ve střední oblasti: 1.60 m

Čím blíže se přiblížíte k překážce, tím je frekvence akustických signálů vyšší. Při přibližně 0,30 m se signál ozývá trvale: Nepokračujte v jízdě! >>>  na str. 209.

Při dodržení odstupu se hlasitost výstrahy odstupu po přibližně 2,5 sekundách zmenší.

Zapnutí podpory zaparkování

- Zařad'te zpátečku.

Vypnutí podpory zaparkování

- Jed'te směrem dopředu rychlostí vyšší než 15 km/h (9 mph).
- **NEBO:** Přesuňte volicí páku do polohy **N** nebo **D** nebo stiskněte tlačítko parkovací uzávěry **P**.

Nastavení podpory zaparkování

Zobrazení a zvukové signály se nastavují v systému infotainmentu: Funkční tlačítko  > **Asistenti** > **Parkování** > **P** > **Nastavení**.

- **Hlasitost vzadu:** hlasitost pro zadní oblast.
- **Snížení hlasitosti:** Při zapnutí podpory zaparkování se hlasitost aktivního zdroje zvuku sníží vždy podle zvolené volby.

Zobrazení závad

Objeví-li se v panelu přístrojů pro podporu zaparkování informace o nějakém nedostatku nebo poškození, signalizuje to nějakou závadu.

Pokud závada při vypnutí zapalování nadále existuje, při příštím zapnutí podpory zaparkování se upozornění na ni již nezobrazí.

Doporučujeme vyhledat odborný servis a nechat závadu odstranit.

Tažné zařízení

U vozidel s tažným zařízením, které bylo namontováno ve výrobním závodě, se při připojení přívěsu při zařazení zpátečky podpora parkování neaktivuje.



POZOR

Dodržte bezpečnostní pokyny >>>  ve **Popis** na str. 209.

Naváděcí parkovací asistent (Park Assist)

Úvod k tématu

Naváděcí parkovací asistent je dodatečnou funkcí systému ParkPilot >>> str. 208 a podporuje řidiče při hledání vhodné parkovací mezery, aby mohl dále uvedenými způsoby zaparkovat:

- Zaparkování couváním do vhodné podélné nebo příčné parkovací mezery na vozovce.
- Zaparkování jízdou dopředu do vhodné podélné nebo příčné parkovací mezery na vozovce.
- Vyparkování jízdou dopředu z podélné parkovací mezery.

- Zaparkování jízdu dopředu do vhodné, napříč k vozovce se nacházející parkovací mezery tak že se částečně zajede na zvolené parkovací místo. Systém vozidlo v této parkovací mezeře vystředí.
- Proces zaparkování couváním ukončete, když při pokusu o zaparkování vozidla couváním do podélné parkovací mezery byla do mezery zavedena pouze zadní vozidla.

U vozidel s parkovacím asistentem a z výroby namontovaným systémem infotainmentu se zobrazují přední, zadní a boční oblasti, stejně tak i polohy překážek vůči vozidlu.

Naváděcímu parkovacímu asistentu jsou stanoveny systémem podmíněné meze. Jeho používání vyžaduje zvláštní pozornost řidiče >>> ⚠.

⚠ POZOR

Technologie parkovacího asistenta přináší řadu omezení, které neodlučitelně souvisejí se systémem samotným a s používáním ultrazvukových snímačů. Parkovací asistent nesmí nikdy svádět k tomu, abyste riskovali. Systém nemůže nahradit pozornost řidiče.

- Každý neuvážený pohyb vozidla může být příčinou závažných poranění.
- Rychlost a způsob jízdy vždy přizpůsobte viditelnosti, povětrnostním podmínkám, stavu vozovky a podmínkám provozu.

- Určité povrchy předmětů a oblečení nemusejí odrážet signály ultrazvukových snímačů. Systém nedokáže tyto předměty nebo osoby, které takové oblečení nosí, registrovat nebo správně rozpoznat.

- Signály ultrazvukových snímačů mohou ovlivnit vnější zvukové zdroje. Za určitých podmínek to může zamezit tomu, že bude rozpoznána přítomnost osob nebo objektů.

- Ultrazvukové snímače mohou mít slepé oblasti, v nichž nelze osoby ani objekty registrovat.

- Mějte okolí vozidla stále pod kontrolou, protože ultrazvukové senzory nezachycují ve všech situacích malé děti, zvířata a určité předměty.

⚠ POZOR

Rychlé otáčivé pohyby volantu při parkování nebo vyparkování s pomocí parkovacího asistenta mohou způsobit těžká zranění.

- Nezasahujte během parkování nebo vyparkování do řízení, dokud vás k tomu systém nevyzve. V opačném případě se systém během procesu vypne a parkování resp. vyparkování se přeruší.

⚠ VÝSTRAHA

- Za určitých okolností nerozpoznají ultrazvukové senzory předměty jako například táhla přívěsů, tyče, ploty, sloupky, malé stromy nebo otevřené nebo právě se otvírající zadní víko, což může vést k poškození vozidla.

- Díly namontované na vozidlo dodatečně, jako např. nosič jízdních kol, mohou ovlivňovat funkci parkovacího asistenta a vést k poškození.

- Parkovací asistent se orientuje podle zaparkovaných vozidel, podle obrubníků nebo jiných skutečností. Dbejte na to, aby se při zaparkování nepoškodily pneumatiky a disky. Případně včas přerušte proces parkování, abyste vyloučili možnost poškození vozidla.

- Ultrazvukové snímače v nárazníku mohou být posunuty nebo poškozeny nárazy, např. při parkování.

- Při čištění vysokotlakými čističi nebo parními ejektory ostříkneťte ultrazvukové snímače přímo pouze krátkodobě a vždy ze vzdálenosti větší než 10cm.

- Je-li velikost vpředu umístěné registrační značky nebo nosiče registrační značky větší než pro ni předpokládaná oblast nebo je-li registrační značka ohnutá nebo zdeformována:

- Mohou se vyskytnout chyby při rozpoznávání.
- Může být narušena rozpoznávací výkonnost snímačů.
- Může docházet k ukončení nebo chybnému provádění procesu zaparkování.

- Při výpadku některého ultrazvukového snímače se vypne příslušný prostor skupiny ultrazvukových snímačů (vpředu, resp. vzadu) a nelze ho již aktivovat, dokud není závada odstraněna. Snímače jiného nárazníku lze ovšem dál normálně používat. Obratě se v případě závady systému prosím na odborný servis. CUPRA doporučuje k tomu vyhledat odborný servis CUPRA nebo smluvního prodejce SEAT.

Tip

- Aby systém ultrazvukových snímačů fungoval správně, udržujte snímače v náraznicích čisté, bez sněhu a ledu a nepřelepujte je nálepkami ani nezakrývejte žádnými předměty.
- Zdroje zvuku – například hrubý asfalt, dlažba a hluk jiných vozidel – mohou mít za následek nesprávné informace navigačního parkovacího systému, resp. systému ParkPilot. Manévrování mohou narušit kovové předměty.

- Abyste se seznámili se systémem a jeho funkcemi, doporučuje CUPRA navštívit si obsluhu parkovacího asistenta na místě s menším provozem nebo na parkovišti.

Popis navigačního parkovacího asistenta

Součástí navigačního parkovacího asistenta jsou ultrazvukové snímače, které se nacházejí na předních a zadních náraznicích, tlačítko  pro zapnutí a vypnutí systému a informace na displeji panelu přístrojů.

Předpoklady k zaparkování



- Musí být zapnutá kontrola trakce (TCS) >>> str. 171.
- Rychlost při projíždění kolem parkovací mezery: nejvýše asi **50 km/h (31 mph)**.
- Při projíždění kolem parkovací mezery do- držet odstup mezi **0,5 a 2,0 metry**.
- Délka parkovací mezery (podélná parkovací mezera): **délka vozidla + 0,8 metru**
- Šířka parkovací mezery (příčná parkovací me- zera): **šířka vozidla + 0,8 metru**
- Zaparkování provádějte rychlostí nejvýše **7 km/h (4 mph)**. Při překročení této rychlosti provede vozidlo automatické plné zabrzdění pouze jednou. Při vícenásobném překročení rychlosti se parkovací asistent vypne.

Předpoklady k vyparkování (pouze rovnoběžně vůči vozovce)

- Musí být zapnutá kontrola trakce (TCS) >>> str. 171.
- Délka parkovací mezery: **délka vozidla + 0,5 metru**
- Vyparkování provádějte rychlostí nejvýše **7 km/h (4 mph)**.

Předčasné ukončení nebo automatické přerušení procesu zaparkování, resp. vyparkování

Navigační parkovací asistent přeruší proces zaparkování resp. vyparkování při výskytu někte- rého z těchto případů:

- Stisknutí tlačítka  v systému infotainmentu,  > **Asistenti > Parkování > Navigační parko- vací asistent**.
- Vícenásobné překročení rychlosti přibližně **7 km/h (4 mph)**.
- Řidič převzme ovládání volantu.
- Proces zaparkování nebyl ukončen během asi 6 minut od aktivace automatického řídicího zásahu.
- V systému se vyskytuje nějaká závada (systém není přechodně k dispozici).
- Vypne se systém TCS.
- Uskuteční se regulační zásah systému TCS, resp. ESC.
- Otevřou se dveře řidiče.

K opětovnému zahájení procesu je zapotřebí, aby se nevyskytoval žádný z výše uvedených případů a znovu se stisklo tlačítko  v systému infotainmentu.

Automatický brzdicí zásah kvůli vyhnutí se překročení rychlosti

Abyste při zaparkování a vyparkování předešli překročení dovolené rychlosti přibližně 7 km/h (4 mph), může se uskutečnit automatický brzdicí zásah. Proces zaparkování, resp. vyparkování může po automatickém brzdicím zásahu pokračovat.

Automatický brzdicí zásah se uskutečňuje v jednom procesu zaparkování, resp. vyparkování nejvýše jednou. Při opětovném překročení rychlosti přibližně 7 km/h (4 mph) se příslušný proces ukončí.

Zvláštnosti

Naváděcímu parkovacímu asistentu jsou stanoveny systémem podmíněné meze. Tak například nelze pomocí systému zaparkovat, resp. vyparkovat v těsných zatáčkách nebo ve strmých svazích.

Při zaparkování a vyparkování zazní krátký zvukový signál jako výzva pro řidiče k zařazení zpátečky, resp. dopředného převodového stupně. Při probíhajících manévrech signalizuje asistent řidiči změnu převodového stupně nejpozději při zaznění nepřerušovaného tónu (předmět ve vzdálenosti ≤ 30 cm) v Park Pilotovi.

Když naváděcí parkovací asistent otáčí řízením na místě, objeví se na displeji panelu přístrojů navíc symbol . Ponechte brzdou sešlápnutou, dokud se v panelu přístrojů neobjeví symbol, abyste otočili koly u stojícího vozidla. Prostřednictvím toho systém vyžaduje méně manévru pro úplné zaparkování.

Provoz s přívěsem

Naváděcího parkovacího asistenta nelze zapnout, je-li ve výrobním závodě namontované tažné zařízení elektricky spojené s přívěsem.

Po výměně kola

Když se po výměně kola zhorší výsledek zaparkování, resp. vyparkování, je popřípadě nutné přizpůsobit systém novému obvodu kola. Přizpůsobení probíhá automaticky během jízdy. Pomalou jízdou zatáčkami v obou směrech a při malé rychlosti (nižší než 20 km/h, resp. 12 mph) lze proces přizpůsobení podpořit.

Volba parkovacího režimu



Obr. 149 Na displeji panelu přístrojů: zobrazení parkovacího asistenta s omezeným výhledem.

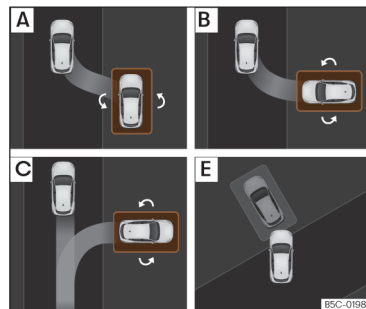

Obr. 150 Na displeji systému infotainmentu: zobrazení parkovacího režimu.

Parkovací asistent má k dispozici 6 parkovacích režimů:

- A** Podélné zaparkování směrem dozadu.
- B** Příčné zaparkování směrem dozadu.
- C** Příčné zaparkování směrem dopředu.
- D** Zaparkování směrem dozadu do podélné parkovací mezery bez předchozího projetí kolem: "Help me".
- E** zaparkování směrem dopředu do příčné parkovací mezery bez předchozího projetí kolem
- F** zaparkování směrem dozadu do příčné parkovací mezery bez předchozího projetí kolem

Volba parkovacího režimu s předchozím projetím kolem parkovací mezery

Pro aktivaci parkovacího asistenta a při rozpoznání parkovací mezery je na displeji panelu přístrojů navrhnut parkovací režim. Parkovací asistent vybere automaticky parkovací režim. Zvolený režim se zobrazí na displeji panelu přístrojů >>> **obr. 150** a na displeji systému infotainmentu.

- Musejí být splněny předpoklady k zaparkování pomocí naváděcího parkovacího asistenta >>> str. 214.
- Stiskněte popřípadě tlačítko **P** v systému infotainmentu **☞ > Asistenti**.

- Při zapnutém systému se na displeji systému infotainmentu zvýrazní symbol **P**. Kromě toho se na displeji panelu přístrojů zobrazí aktuálně zvolený parkovací režim. Parkovací režim lze na displeji systému infotainmentu změnit.

- Lze-li volit mezi více parkovacími mezerami, lze na obrazovce systému infotainmentu zvolit nějakou jinou mezeru.

- Řiďte se současně sledováním okolního provozu informacemi na displeji panelu přístrojů a projedte vozidlem kolem parkovací mezery.

Zaparkování směrem dozadu do podélných parkovacích mezer bez předchozího projetí kolem (typ **D**)

V případě tohoto parkovacího režimu **D** stiskněte tlačítko **P**, aby systém již zahájený parkovací proces ukončil. Systém se aktivuje pouze tehdy, když parkovací proces dostatečně pokročil (boční snímač musí být schopen rozpoznat referenční vozidlo). Nelze-li zahájený parkovací proces úspěšně ukončit, systém automaticky vyparkuje, aby zahájil parkovací proces obdobného typu **A**.

Zaparkování do příčných parkovacích mezer bez předchozího projetí kolem

Speciální případ: zaparkování směrem dozadu nebo dopředu do příčných parkovacích mezer (typ **E**) bez předchozího projetí kolem

- Musejí být splněny předpoklady k zaparkování pomocí naváděcího parkovacího asistenta >>> str. 214.

- Při sledování okolního provozu jedte směrem dopředu k parkovací mezeře a zastavte vozidlo předkem částečně uvnitř parkovací mezery.

- Stiskněte jednu tlačítko **P** v systému infotainmentu **☞ > Asistenti**.

- Při zapnutém systému se na displeji systému infotainmentu zvýrazní symbol **P**. Kromě toho se na displeji panelu přístrojů zobrazí aktuálně zvolený parkovací režim bez miniaturního náhledu.

- Uvolněte volant.

Zaparkování pomocí naváděcího parkovacího asistenta

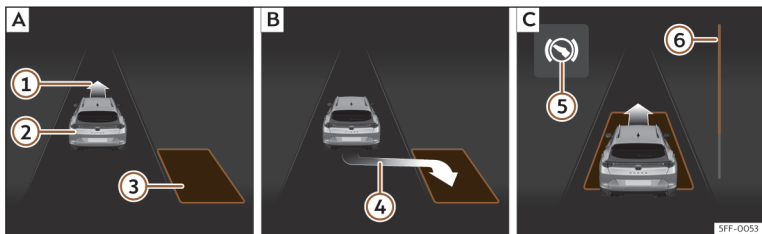

Obr. 151 Na displeji panelu přístrojů: podélné zaparkování. [A]: hledání parkovací mezery. [B]: poloha k zaparkování. [C]: manévrování.

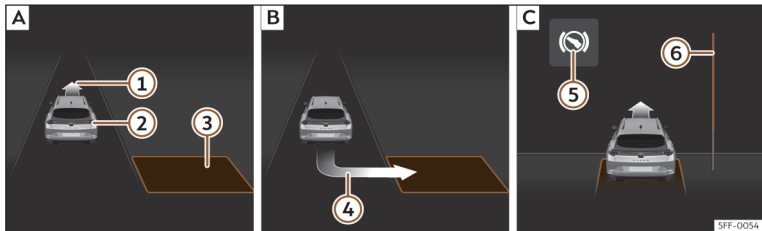

Obr. 152 Na displeji panelu přístrojů: podélné zaparkování. [A]: hledání parkovací mezery. [B]: poloha k zaparkování. [C]: manévrování.

- 1 výzva k jízdě dopředu
- 2 vlastní vozidlo
- 3 rozpoznaná parkovací mezera
- 4 výzva k zaparkování
- 5 výzva k použití pedálu brzdy
- 6 ukazatel postupu

Musejí být splněny předpoklady k zaparkování pomocí naváděcího parkovacího asistenta >>> str. 214 a musí být zvolen parkovací režim >>> str. 215.

Parkování

- Na základě informace na displeji přístrojů Panel přístrojů zkontrolujte, zda byla parkovací mezera rozpoznána jako „vhodná“ a zda bylo dosaženo správné polohy k zaparkování



>>> obr. 151 [B] nebo >>> obr. 152 [B]. Parkovací mezera je považována za „vhodnou“, když se na displeji panelu přístrojů objeví signalizace k zaparkování 4.

- Zastavte vozidlo a po krátké době stání zařaďte zpátečku nebo stiskněte tlačítko v systému infotainmentu P_® v systému infotainmentu, > **Asistenti** > **Parkování** > **Naváděcí parkovací asistent**.
- Uvolněte volant.

- Věnujte pozornost následující informaci:

Aktivní řídicí zásah. Sledujte okolí!

Sledujte okolí a přidávejte opatrně plyn – až do nejvýše 7 km/h (4 mph). Systém zajišťuje během parkovacího procesu **pouze** řídicí pohyby. **Vy jako řidič ovládáte pedál plynu, popřípadě spojku a řazení převodových stupňů a také i brzdu.**

- Couvejte, dokud nezazní nepřetržitý akustický signál ParkPilot; **NEBO:** couvejte, dokud se na displeji panelu přístrojů neobjeví signalizace pro jízdu dopředu >>> **obr. 151**  nebo >>> **obr. 152** ; **NEBO:** couvejte, dokud se na obrazovce panelu přístrojů neobjeví informace **Park Assist ukončen**. Signalizace postupu  ukazuje ještě zbývající vzdálenost.

- Až se ukončí řídicí pohyby naváděcího parkovacího asistenta; **NEBO:** až zhasne  na displeji panelu přístrojů, sešlápněte pedál brzdy.

- Zařaďte 1. převodový stupeň.

- Jed'te dopředu, dokud nezazní trvalý akustický signál ParkPilot; **NEBO:** jed'te dopředu, dokud se na displeji panelu přístrojů neobjeví signalizace k couvání. Naváděcí parkovací asistent řídí vozidlo při jízdě dopředu a dozadu tak dlouho, dokud se vozidlo nenachází právě v parkovací mezeře >>> **obr. 151** , resp.

>>> **obr. 152** .

- K dosažení optimálního parkovacího výsledku vyčkejte na konci každého kroku zaparkování, až parkovací asistent ukončí otáčivé po-

hyby volantu. Proces zaparkování je ukončen, když se na displeji panelu přístrojů objeví příslušná informace a popřípadě zazní akustický signál.

ukazatel postupu

Signalizace postupu >>> **obr. 151**  a

>>> **obr. 152**  na displeji panelu přístrojů se zobrazí symbolicky relativní vzdálenost, která se má ještě ujet. Čím delší je vzdálenost, tím větší je zaplnění ukazatele postupu. Při jízdě dopředu zaplnění ukazatele postupu ubývá směrem nahoru a při jízdě dozadu ubývá zaplnění ukazatele postupu směrem dolů.

Tip

Pokud je při parkování předčasně ukončeno popojíždění, nemusí parkovací výsledek být příp. optimální.

Vyparkování pomocí naváděcího parkovacího asistenta (pouze vůči vozovce podélné parkovací mezery)

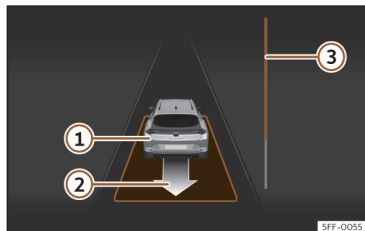



Ob. 153 Na displeji panelu přístrojů: vyparkování rovnoběžně vůči vozovce.

- 1 Vlastní vozidlo se zařazenou zpátečkou
- 2 Navržený směr vyparkování
- 3 Ukazatel postupu pro ještě projížděnou vzdálenost

Vyparkování (podélná parkovací mezera)

Musejí být splněny předpoklady pro vyparkování pomocí naváděcího parkovacího asistenta >>> str. 214.

- V systému infotainmentu stiskněte tlačítko  > **Asistenti**. Při zapnutém systému se na displeji systému infotainmentu zdůrazní symbol .

- Zapněte směrová světla pro stranu vozovky, na níž se má vyjet z parkovací mezery.
- Zařadte zpátečku nebo stiskněte tlačítko **P**ev systému infotainmentu.
- Uvolněte volant. Věnujte pozornost následující informaci:

Aktivní řídicí zásah. Sledujte okolí.

Sledujte okolí a přidávejte opatrně plyn – až do nejvýše 7 km/h (4 mph). Při vyparkování zajišťuje systém **pouze** pohyb volantu. **Vy jako řidič ovládáte pedál plynu, popřípadě spojku a řazení převodových stupňů a také i brzdu.**

- Couvejte, dokud nezazní trvalý akustický signál ParkPilot; **NEBO**: couvejte, dokud se na displeji panelu přístrojů neobjeví signalizace k jízdě dopředu. Signalizace postupu >>> **obr. 153**  ukazuje ještě zbývající vzdálenost.
- Až se ukončí řídicí pohyby naváděcího parkovacího asistenta; **NEBO**: až zhasne symbol  na displeji panelu přístrojů, sešlápněte pedál brzdy.
- Jedte dopředu, dokud nezazní trvalý akustický signál ParkPilot; **NEBO**: jedte dopředu, dokud se na displeji panelu přístrojů neobjeví signalizace k couvání. Parkovací asistent řídí vozidlo při jízdě dopředu a dozadu tak dlouho, dokud vozidlo nemůže vyjet z parkovací mezery.

- Vozidlo může z parkovací mezery vyjet, když se na displeji panelu přístrojů objeví příslušná informace a popřípadě zazní akustický signál. Převezměte řízení s polohou volantu, nastavenou parkovacím asistentem.
- Při sledování okolního provozu vyjeďte s vozidlem z parkovací mezery.

Asistent couvání (Rear View Camera)

Úvod k tématu

Kamera v zadním nárazníku podporuje řídicí při zaparkování nebo manévrování couváním >>> str. 177.

Kamerou snímaný obraz se zobrazuje společně s promítnutými orientačními čarami na displeji systému infotainmentu. Ve spodní části obrazovky je vidět část nárazníku, který slouží řidiči jako referenční prvek.

Režimy asistenta couvání

Vždy podle vybavení jsou k dispozici následující režimy:

- **Příčná parkovací mezera**: zaparkování couváním napříč k vozovce.
- **Asistenční funkce pro připojování přívěsu**: podporuje připojení přívěsu.
- **Příčný provoz**: sledování provozu v příčném směru.

Předpoklady

K zaparkování pomocí asistenta couvání musejí být splněny tyto předpoklady:

- Nepřekročí se rychlost přibližně **15 km/h (9 mph)**.
- Šířka parkovací mezery: **šířka vozidla + 0,15 m** (bez vnějších zpětných zrcátek).

K dosažení skutečnosti odpovídajícího obrazu musejí být splněny následující předpoklady:

- zavřené zadní víko
- rovný povrch okolí vozidla
- nepřilíží velké naložení zadní oblasti vozidla

POZOR

- Zpětná kamera **neumožňuje přesný výpočet vzdálenosti od překážek a nemůže také překonat omezení systému, takže bezstarostné nebo nekoncentrované použití by mohlo zavinit nehodu a závažná poranění. Řidič musí stále kontrolovat okolí, aby se zaručila bezpečnost jízdy.**

- Čočka kamery zvětšuje a zkresluje zorné pole a může objekty na obrazovce zobrazovat oproti skutečnosti změněné a nepřesně. Vnímání vzdáleností je rovněž zkreslené.
- V důsledku rozlišovací schopnosti obrazovky nebo v důsledku nedostatečných světelných podmínek nemohou být některé předměty zobrazeny nebo jsou zobrazeny nejasně. Věnujte pozornost stožárům, plotům, mřížím nebo stromům malé tloušťky, protože ty by mohlo vozidlo poškodit, aniž by se na obrazovce rozpoznaly.
- Asistent couvání má mrtvý úhel, v němž nelze zobrazovat ani osoby, ani předměty. Sledujte stále pozorně okolí vozidla.
- Systém nemůže nahradit pozornost řidiče. Kontrolujte stále parkovací manévry a okolí vozidla.
- Nenechte odvádět Vaši pozornost od dopravního dění obrazy, které se zobrazují na obrazovce.
- Obrazy jsou pouze dvojrozměrné. Lze například pouze obtížně nebo vůbec ne rozpoznat vyčnívající předměty nebo prohlubně vozovky.
- Naložení vozidla mění zobrazení orientačních čar. Jimi zobrazovaná šířka se se zvětšujícím se naložením vozidla zmenšuje. V případě naložení vozidla nebo zavazadlového prostoru věnujte pozornost okolí vozidla.

- V dále uvedených situacích jsou předměty nebo jiná vozidla zobrazovány v menší nebo větší vzdálenosti, než tomu ve skutečnosti je. Buďte obzvláště pozorní:
 - Při přejíždění z vodorovné plochy do svahu nebo klesání a opačně.
 - V případě příliš naloženého vozidla, které se nenachází na zemi nebo vyčnívá nad svoje podepření na zemi. Ty také mohou při couvání zmizet ze zorného úhlu kamery.



Tip

- Je důležité být zvláště opatrný a pozorný, pokud řidič ještě není seznámen s systémem.
- Při otevření zadního víka referenční čáry asistenta couvání zmizí.

Zapnutí a vypnutí

Zapnutí asistenta couvání

- Při zapnutém zapalování zařaďte zpátečku.
- **NEBO:** Zvolte v systému infotainmentu  > **Asistence řidiče > Podpora zaparkování.**

Vypnutí asistenta couvání

- Jedte dopředu rychlostí alespoň 15 km/h (9 mph).

Signalizace na displeji

Funkce a zobrazení systému se mohou vždy podle vybavení lišit.

Vzhled obrazu asistenta se změní, když se ve výrobě namontované tažné zařízení elektricky spojí s přívěsem >>> str. 286.

Funkce a symboly asistenta couvání

Při zapnutém asistentu couvání lze prostřednictvím funkčních tlačítek provádět nastavení. Některá nastavení jsou možná vždy pouze v závislosti na vybavení.

 Opuštění aktuálního zobrazení

 Přechod k příčné parkovací mezeře. >>> str. 221

 Přechod k asistenční funkci pro připojení přívěsu

 Přechod k příčnému provozu.

 Nastavení náhledu: jas, kontrast a barva.

 Přejít k podpoře zaparkování >>> str. 208

 Objevení/potlačení zobrazení pro podporu zaparkování

Orientační čáry

Zelené vodorovné čáry: prodloužení vozidla.

Žluté čáry: dráha jízdy vozidla na základě úhlu natočení volantu.

Asistenční funkce k připojování přívěsu

U vozidel s tažným zařízením namontovaným ve výrobě se může vozidlo pomocí této funkce přiblížit k tažné oji přívěsu.

V systému infotainmentu se zobrazí pomocné čáry.

Zelené čáry: vzdálenost od tažného zařízení. Vzdálenost mezi čárami odpovídá přibližně 0,30 m.

Žlutá čára: vypočtený směr tažného zařízení v závislosti na natočení volantu.

Příčný provoz

Toto zobrazení pomáhá při sledování provozu za vozidlem a lze jej použít například při vyjíždění z garáží nebo úzkých výjezdů.

Příčné parkování

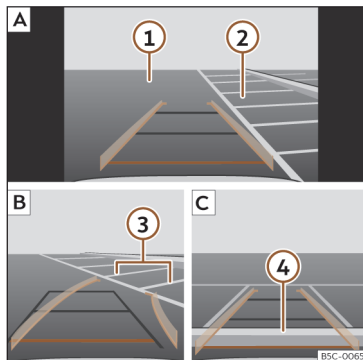

Obr. 154 Zobrazení na displeji systému infotainmentu: zaparkování pomocí asistenta couvání.

Legenda pro >>> **obr. 154:**

- A** Hledání parkovací mezery
- B** Nasměrování vozidla ke zvolené parkovací mezeře
- C** Vystředění vozidla do parkovací mezery
- 1** Vozovka
- 2** Parkovací mezera
- 3** Boční ohraničení parkovací mezery
- 4** Zadní ohraničení parkovací mezery

Parkování

- V systému infotainmentu zvolte > **Asistence řidiče** > **Podpora zaparkování** ještě před průjezdem kolem zvolené parkovací mezery.
- Při zapnutém a funkčním asistentu couvání stisknete funkční tlačítko .
- Umístěte vozidlo před parkovací mezery >>> **obr. 154** **2** **A**.
- Couvejte a otáčejte volantem tak, aby žluté čáry směřovaly do parkovací mezery. Zelené a žluté čáry musejí být v souladu s bočními ohraničujícími čárami **3** **B**.
- Když červená čára dosáhne zadního ohraničení, zastavte vozidlo **4** **C**.

Odstranění problému

Systém se chová neočekávaným způsobem

Může to mít různé příčiny:

- Je znečištěna kamera >>> str. 361. Kromě nečistot a sněhu může být viditelnost kamery narušena zbytky čistícího prostředku nebo nějakým povlakem.
- Musejí být splněny systémové předpoklady >>> str. 219.
- Kamera je pokryta vodou.
- Ve výrobním závodě namontované tažné zařízení je spojené s přívěsem >>> str. 286.

- Vozidlo je v oblasti umístění kamery nějak poškozené, například nárazem při zaparkování.
- Výhled kamery je blokován nějakým příslušenstvím, například nosičem jízdních kol.
- Bylo provedeno lakování v oblasti kamery nebo nějaké konstrukční změny, například na podvozku.

Kamera bez výhledu, informace o poškození, vypnutí systému

- Očistěte kameru nebo odstraňte případnou nálepkou nebo díly příslušenství >>> str. 361.
- Prověřte viditelná poškození.

Návrh řešení

- Vypněte dočasně systém.
- Zkontrolujte, zda neexistuje některá z výše uvedených příčin.
- Jakkmile je příčina problému odstraněna, můžete systém opět zapnout.
- Pokud se systém stále ještě chová divně, nechte jej zkontrolovat v odborném servisu.

Asistent vyparkování Rear Cross Traffic Alert (RCTA)

Způsob funkce

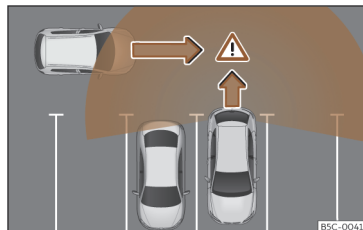

Obr. 155 Schematické vyobrazení asistenta vyparkování: sledovaná oblast vyjíždějícího vozidla.

Asistent vyparkování sleduje pomocí radarových snímačů v zadním nárazníku >>> str. 175 při vyparkování couváním z příčné parkovací mezery nebo při manévrování, například při nedostatečném výhledu, příčný provoz za vozidlem.

Když systém zaregistruje, že se k zádi vozidla přibližuje nějaké jiné vozidlo >>> obr. 155, zazní v případě potřeby akustický signál.

Kromě akustického signálu je řidič informován prostřednictvím vizuální signalizace na displeji systému infotainmentu. Tento signál je prezentován jako červený pruh v zadní části vyobrazeného vozidla na displeji systému infotainmentu. Proužek ukazuje stranu vozidla, ke které se blíží provoz v příčném směru ¹⁾.

Automatický brzdicí zásah kvůli vyhnutí se poškození

>>> str. 207.

Zapnutí a vypnutí

Asistenta vyparkování lze zapínat a vypínat v systému infotainmentu v menu **Asistenti**. Rovněž tak jej lze najít v menu **Nastavení** pro Park Assist.

Kromě toho jej lze zapínat a vypínat prostřednictvím menu **Asistenti** v panelu přístrojů.

Naposledy provedené nastavení systému zůstává zachované i po opětovném zapnutí zapalování.

Provoz s přívěsem

Asistent vyparkování se deaktivuje automaticky a nelze jej aktivovat, pokud je k tažnému zařízení z výroby elektricky připojen přívěs nebo podobné zařízení. Jakkmile řidič zahájí jízdu, objeví se na displeji panelu přístrojů informace, signalizující deaktivaci asistenta.

¹⁾ Tato položka menu existuje pouze u vozidel s parkovacím systémem.

Po odpojení přívěsu od vozidla se asistent změny jízdního pruhu vrátí nazpět do výchozího stavu před elektrickým připojením přívěsu.

Nebylo-li tažné zařízení namontováno ve výrobě, je nutné při jízdě s přívěsem asistenta vyparkování deaktivovat ručně.

⚠ POZOR

Inteligentní technologie asistenta vyparkování nemůže překonat fyzikální hranice a funguje výhradně v rámci systémových limitů. Funkce parkovacího asistenta nesmí svádět k rizikovému chování. Systém nemůže nahradit pozornost řidiče.

- Systém nikdy nepoužívejte při omezené viditelnosti nebo při obtížných dopravních situacích, např. na silnicích s výskytem silného provozu nebo k přeježdění více jízdních pruhů.
- Sledujte stále okolí vozidla, protože systém v mnoha případech nemůže rozpoznat například chodce nebo cyklisty.
- Asistent vyparkování nezabrdí vždy vozidlo automaticky až do zastavení.

Asistent otvírání dveří (Exit Assist)

Způsob funkce

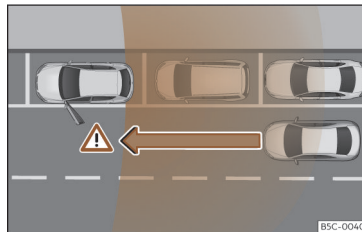

Obr. 156 Grafický příklad.



Obr. 157 Dveře: Výstražná kontrolka.

Asistent otvírání dveří (Exit Assist) varuje cestující před možnou kolizí při otevření dveří po zastavení vozidla.

Systém sleduje v rámci svých mezí za použití zadních snímačů zadní a boční oblast vozidla >>> str. 175. Rozpoznávají se ze zadu se přibližující pohyblivé objekty, jako například automobily >>> obr. 156.

Když se při otvírání dveří zjistí nějaká kritická situace, signalizuje se to prostřednictvím akustického signálu v reproduktoru dveří na příslušné straně >>> obr. 157. Kromě toho zabliká kontrolka asistenta změny jízdního pruhu pro příslušné dveře. Když již byly dveře otevřeny a byla rozpoznána kritická situace pro jiného účastníka provozu, svítí kontrolka asistenta změny jízdního pruhu na příslušné straně trvale.

Jasnost signalizace asistenta otvírání dveří nastavovat nelze.

Když se poprvé přistoupí k vozidlu se zavřenými a zamčenými dveřmi, je funkce k dispozici 3 minuty po otevření některých dveří. Funkce zůstane k dispozici, dokud je ve vozidle zapnuté zapalování a vozidlo se nepohybuje.

Po vypnutí zapalování zůstane funkce ještě asi po dobu tří minut v pohotovosti. Potom se rozsvítí kontrolka a signalizují tak deaktivaci systému.

Zapnutí a vypnutí

Asistenta otvírání dveří lze zapínat a vypínat v systému infotainmentu v menu **Asistenti**. Rovněž tak jej lze najít v menu **Nastavení** pro Park Assist.

Naposledy provedené nastavení systému zůstává zachované i po opětovném zapnutí zapalování.

Provoz s přívěsem

Asistent otvírání dveří se deaktivuje automaticky a nelze jej aktivovat, pokud je k tažnému zařízení z výroby elektricky připojen přívěs nebo podobné zařízení.

Po odpojení přívěsu od vozidla se asistent změny jízdního pruhu vrátí nazpět do výchozího stavu před elektrickým připojením přívěsu.

Nebylo-li tažné zařízení namontováno ve výrobě, je nutné při jízdě s přívěsem asistenta otvírání dveří deaktivovat ručně.

POZOR

Pro asistenta otvírání dveří (Exit Assist) existují určité meze systému, takže nemůže ve všech případech varovat před hrozící kolizí:

- Když Vaše vozidlo stojí příliš hluboko v parkovací mezeře a je zakryté sousedními vozidly.
- Za určitých okolností se blížíci se objekty nebo osoby, například s jízdním kolem nebo skútreem, nerozpoznají.
- Systém nereaguje na zastavené objekty.

POZOR

- Sledujte pečlivě provoz a okolí vozidla. Asistent otvírání dveří (Exit Assist) nemůže nahradit pozornost cestujících. Odpovědnost za otevření dveří a opuštění vozidla spočívá stále na cestujících vozidla.

- Asistent otvírání dveří (Exit Assist) funguje nepřetržitě, dokud je zapnuté zapalování vozidla. Jinak se systém deaktivuje a krátce zapnou kontrolky.

- Může dojít k tomu, že se dopravní situace nesprávně interpretuje a nelze varovat před všemi přibližujícími se objekty, například před chodci. Mějte stále provoz a okolí vozidla pod dohledem.

Praktické vybavy

Odkládací prostory

Úvod k tématu

Odkládací přihrádky je možné použít pouze pro odkládání lehkých nebo malých předmětů.

⚠ POZOR

Volné předměty mohou při náhlém jízdním manévru nebo zabrzdění proletět vnitřním prostorem vozidla. Následkem mohou být těžká zranění a také ztráta kontroly nad vozidlem.

- Neukládejte zvirata ani tvrdé, těžké nebo ostré předměty do otevřených přihrádek ve vozidle, na přístrojovou desku, na kryt zavazadlového prostoru, do oblečení a kapes ve vnitřním prostoru vozidla.
- Odkládací přihrádky během jízdy vždy mějte zavřené.
- Na věšáky vozidla nezavěšujte oděv s hmotností větší než 2,5 kg (přibližně 5,5 lb). Nikdy nenechávejte v kapsách žádné těžké předměty nebo předměty s ostrými hranami.

⚠ POZOR

Zapalovače ve vozidle se mohou poškodit nebo nepozorovaně zapálit. To může způsobit těžké popáleniny a poškození vozidla.

- Před nastavením sedadel se vždy ujistěte, že se v části pohyblivých dílů sedadla nenachází žádný zapalovač.
- Před zavřením přihrádek se vždy ujistěte, že se v zavíracím prostoru nenacházejí žádné zapalovače.
- Zapalovače nikdy neodkládejte do přihrádek nebo na jiné plochy ve vozidle. V důsledku vysokých teplot na povrchu, zvláště v létě, se mohou zapalovače vznítit.

⚠ VÝSTRAHA

- Ve vnitřním prostoru vozidla nepřechevávejte žádné předměty citlivé na teplo, potraviny nebo léky. Teplo a chlad je mohou poškodit nebo znehodnotit.
- Ve vozidle uložené předměty z materiálů propouštějících světlo, jako například brýle, lupy nebo průsvitné přísavky na okenních sklech mohou ohniskovat sluneční paprsky a být tak příčinou poškození vozidla.

Schránka v přístrojové desce

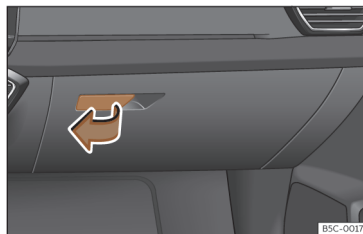

Obr. 158 Na straně spolujezdce: schránka v přístrojové desce.

Otvírání a zavírání schránky v přístrojové desce

Otvěření: Zatáhněte za rukojeť >>> **obr. 158** a schránku v přístrojové desce otevřete.

Zavření: Přitlačte víko směrem nahoru.

⚠ POZOR

Otevřená schránka v přístrojové desce na straně spolujezdce může zvyšovat riziko závažných poranění v případě nehody nebo při náhlém zabrzdění a jízdním manévru.

- Schránka v přístrojové desce má být během jízdy vždy zavřená.

Držák nápojů



Obr. 159 Ve středové loketní opěrce vzadu: držák nápojů.

Držáky nápojových lahví se nacházejí v odkládacích přihrádkách ve dveřích řidiče a spolujezdc.

Přední držák nápojů

Ve středové konzole se nacházejí dva přední držáky nápojů.

Držák nápojů ve středové loketní opěrce opěrce vzadu

Použití: Sklopte dolů středovou loketní opěrku >>> **obr. 159**.

Když se držák nápojů již nepoužívá, vyklapte loketní opěrku opět směrem nahoru.

⚠ POZOR

Nesprávné používání držáku nápojů může způsobit zranění.

- Nikdy nevkládejte do držáku horké nápoje. Během jízdy, při náhlém zabrzdění a při nehodě se mohou horké nápoje vylít z držáku a způsobit opaření.
- Postarejte se, aby se láhve nebo jiné předměty během jízdy nemohly dostat do prostoru nohou řidiče a neomezily tím chod pedálů.
- Nikdy nestavte do držáku nápojů těžké poháry, potraviny nebo jiné těžké předměty. Tyto těžké objekty mohou při nehodě proletět vnitřním prostorem a způsobit těžká nebo smrtelná zranění.

⚠ POZOR

Z uzavřené láhve mohou vlivem horka ve vozidle explodovat a vlivem mrazu prasknout.

- Nenechávejte zavřené láhve po delší dobu v silně rozehrátém nebo vychladlém vozidle.

ⓘ VÝSTRAHA

V držáku nenechávejte během jízdy žádné otevřené nádoby s nápojem. Vylité nápoje (například při brzdění) mohou být příčinou poškození vozidla a elektrických zařízení.

ℹ Típ

Vložky držáků nápojů lze kvůli čištění vyjmout.

Odkládací přihrádka pod předními sedadly



Obr. 160 Odkládací přihrádka pod předními sedadly

Otevření: Zásuvku otevřete stisknutím tlačítka na jejím držadle a jejím vytažením.

Zavření: Zasuňte zásuvku pod přední sedadlo tak, aby zaklapla.

⚠ POZOR

Otevřená zásuvka může bránit ovládání pedálů. Následkem mohou být nehody a těžká zranění.

- Zásuvku mějte během jízdy vždy zavřenu. Jinak by mohla zásuvka a případně i předměty ze zásuvky během jízdy vypadnout do prostoru nohou řidiče a omezit tím chod pedálů.

ⓘ VÝSTRAHA

Povolené maximální zatížení zásuvky je 1,5 kg.

Jiné odkládací prostory

Na různých místech ve vozidle najdete další odkládací místa, odkládací přihrádky a držáky:

- Ve středové konzole.
- V horní části schránky v přístrojové desce. Hmotnost uložených věcí nesmí překročit 1,2 kg.
- V zadní části vozidla jsou umístěny vlevo a vpravo od sedadel další odkládací přihrádky.
- Na opěradlech předních sedadel, odkládací kapsy.

Na prostředních sloupcích a u zadních madel ve střeše se nacházejí háčky na oblečení.

⚠ POZOR

Zavěšené kusy oděvů mohou omezovat výhled řidiče a tím způsobit nehody a těžká zranění.

- Oděvy zavěste na háčky vždy tak, aby měl řidič neomezený výhled.
- Háčky na šaty ve vozidle používejte k zavěšení pouze lehkých oděvů. Nikdy nenechávejte v kapsách žádné těžké předměty nebo předměty s ostrými hranami.
- Nepoužívejte ramínka k zavěšení šatů, protože se ovlivní účinnost hlavových airbagů.

ⓘ VÝSTRAHA

Do kapes na opěradlech předních sedadel neukládejte velké předměty, např. láhve nebo předměty s ostrými hranami, mohly by se tak poškodit kapsy a potahy sedadel.

Zásuvky**Úvod k tématu**

Do zásuvek ve vozidle lze připojovat elektrické příslušenství vozidla.

Přístroje se musejí nacházet v bezvadném stavu. Nepoužívejte vadné nebo poškozené přístroje.

12voltová zásuvka je funkční pouze při zapnutém zapalování.

⚠ POZOR

Nesprávné používání zásuvek a elektrického příslušenství může být příčinou požáru a mít za následek závažná poranění.

- Nikdy nenechte děti ve vozidle bez dozoru. Zásuvky a k nim připojené přístroje lze používat pouze při zapnutém zapalování.
- Je-li připojené elektrické zařízení příliš teplé, ihned je vypněte a odpojte od elektrické sítě.

ⓘ VÝSTRAHA

- Aby se předešlo poškození elektrické soustavy, nikdy k 12voltové zásuvce nepřipojujte proud dodávající zařízení, jako například solární panely nebo nabíječky akumulátorů pro nabíjení 12voltového vozidlového akumulátoru.
- Používejte pouze elektrická zařízení splňující příslušné platné směrnice pro elektromagnetickou slučitelnost.
- Před zapnutím nebo vypnutím zapalování vytáhněte konektor připojených elektrických zařízení, aby se předešlo poškozením v důsledku kolísání napětí.
- Nikdy nepřipojujte zařízení s vyšším příkonem, než je uvedeno na 12voltové zásuvce. Při překročení maximálního příkonu se může poškodit elektrická soustava vozidla.
- Řiďte se návody k obsluze elektrických zařízení!



Tip

- Při stojícím motoru a zapnutých elektrických zařízeních se 12V vozidlový akumulátor vybíjí.
- Neizolovaná zařízení mohou vyvolávat závady rádia, systému infotainmentu a elektroniky vozidla.

Zásuvky ve vozidle



Obr. 161 12voltové zásuvky ve vozidle

>>> obr. 161

- 1 12voltové zásuvky v loketní opěrce vpředu.
- 2 12voltové zásuvky v zadní části středové konzoly mezi předními sedadly.

Zajistěte, aby nebyl překročen maximální výkon zásuvek. Hodnoty příkonu přístrojů jsou uvedeny na jejich typovém štítku.

Celkový trvalý výkon všech 12voltových zásuvek ve vozidle je 120 W.

Připojují-li se současně dva nebo více elektrických zařízení, zajistěte, aby celkový příkon všech zařízení nebyl vyšší než 190 W.

Zásuvky USB

Vždy podle vybavení a země může mít vozidlo k dispozici také přípojky USB s **výhradní funkcí pro nabíjení nebo zásuvku**>>> obr. 161②.

Vstupy USB se nacházejí v zadní části středové konzoly mezi předními sedadly. Každá z těchto přípojek má k dispozici maximální výkon až 10,5 W.

! VÝSTRAHA

Je-li 12voltová zásuvka používána s maximálním výkonem po delší dobu než je uvedeno, může se přepálit pojistka.

- Nikdy nepoužívejte 12voltovou zásuvku s maximálním výkonem déle než 10 minut.
- V případě maximálního výkonu používejte vždy pouze jednu 12voltovou zásuvku.

230V zásuvka

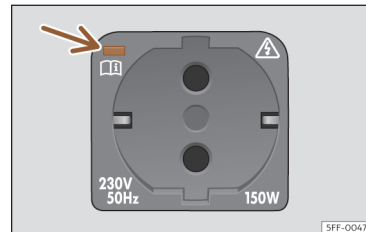

Obr. 162 V zavazadlovém prostoru: 230voltová zásuvka.

Zásuvka se při běžím motoru automaticky aktivuje, jakmile se do ní zasune konektor. Je-li k dispozici dostatek energie, můžete zásuvku používat i při vypnutém motoru >>> ⚠.

Maximální příkon je 150 W (300 W nejdéle 2 minuty).

Připojení elektrického zařízení: Otevřete kryt a zasuněte konektor do zásuvky až na doraz, aby se odjistila integrovaná dětská pojistka. Zásuvka poskytuje proud pouze při odjištění dětské pojistce.

Signalizace LED u zásuvky>>> obr. 162(šipka)

Trvale svítící zelené světlo:

- Dětská pojistka je odjištěná. Zásuvka je funkční.

Blikající červené světlo:

- Existuje nějaká závada, např. odpojení v důsledku příliš silného proudu nebo přehřátí.

Odpojení v důsledku přehřátí

Překročí-li teplota určitou hodnotu, střídač 230voltové zásuvky se automaticky vypne. Odpojení zabrání přehřátí v případě nadměrného odběru proudu připojeným zařízením nebo příliš vysoké okolní teploty. 230voltovou zásuvku lze po uplynutí doby ochlazování opět použít. Nejdříve při tom konektor připojeného zařízení odpojte a potom jej znovu připojte. Brání se tím neúmyslnému opětovnému zapnutí elektrického zařízení.

⚠ POZOR

Elektrická soustava je pod vysokým napětím!

- Do zásuvky nelijte tekutiny.
- Do 230voltové zásuvky nepřipojujte adaptéry nebo prodlužovací kabely! Odjistí se tím dětská pojistka a zásuvka se aktivuje.
- Do 230voltové zásuvky nestrkejte žádné vodivé předměty (například pletací dráty).

⚠ VÝSTRAHA

Zásuvka 230 V:

- Do zásuvky přímo nezavěšujte příliš těžká zařízení nebo konektory (např. síťový napáječ).
- Nepřipojujte zářivková svítidla.
- K zásuvce připojujte pouze zařízení se stejným napětím.
- Integrované odpojování při přetížení brání zapnutí elektrických zařízení s vysokým nábojovým proudem. V tomto případě odpojte napáječ od elektrického zařízení a pokuste se po přibližně 10 sekundách obnovit spojení.

i Tip

U některých zařízení může při připojení k 230voltové zásuvce dojít v důsledku menšího výkonu (počtu wattů) k narušení funkce.

Přenos dat

CUPRA CONNECT

Úvod k tématu

CUPRA CONNECT Gen3¹⁾ spojuje Vaše vozidlo s internetem. Nabízí se Vám tím možnost rozšíření nabídky různých služeb. Přehled prostřednictvím internetu dostupných služeb najdete pod:

<https://www.cupraofficial.com/owners/cupra-connect/gen3.html>

K používání služeb CUPRA CONNECT je nutné nejdříve tyto služby prostřednictvím uzavření smlouvy pro CUPRA CONNECT se společností SEAT S.A. online aktivovat a jejich používání podléhá vždy podle dané země dočasným užívatelským omezením.

Jak ze strany značky CUPRA nabízenou skladbu služeb CUPRA CONNECT, tak i jednotlivé služby lze bez dalšího oznámení měnit, nastavovat, deaktivovat, reaktivovat, přejmenovávat a rozšiřovat.

Provedení a dostupnost služeb a skladby služeb CUPRA CONNECT se mohou vždy podle země a také i vozidla a jeho vybavení měnit.

Technologie služeb CUPRA CONNECT pro rozpoznávání jazyka a vyhledávání nerozpoznává všechna slova a neposkytuje pro všechna slova výsledky.

Některé služby CUPRA CONNECT potřebují registraci a pro jiné není registrace zapotřebí.

Popis služeb

Před použitím služeb CUPRA CONNECT si přečtěte popis příslušné služby a dodržujte v něm uvedené pokyny. Popisy se v nepravidelných intervalech aktualizují.

- Vždy používejte nejnovější vydání popisu příslušné služby.

POZOR

V oblastech s nedostatečným příjmem signálu mobilní sítě a GPS nelze provádět tísňová volání a telefonování a předávat data.

- **Je-li to možné, změňte Vaše stanoviště.**

VÝSTRAHA

Poškození vozidla mohou vzniknout vlivem faktorů, které se nacházejí mimo kontrolu ze strany značky CUPRA. Patří k tomu zejména:

- zneužití mobilních koncových zařízení
- ztráta dat během přenosu
- nevhodné a škodlivé aplikační programy od třetích subjektů
- škodlivý software na datových nosičích, v počítačích, tabletech nebo přístrojích mobilní sítě

Skladba služeb

Zde uvedené původní přiřazení služeb znázorňuje maximálně možný rozsah. Maximálně možný rozsah je k dispozici pouze u některých modelů vozidel. Během životnosti vozidla můžete zde uvedené přidělení měnit.

Po aktivaci správy služeb v systému infotainmentu můžete prověřit, zda a které služby vozidlo nabízí >>> str. 234.

V některých zemích a v případech prodlužování smlouvy mohou být nabízené služby kombinovány jinak, než je zde uvedeno. Mohou se také měnit vždy podle roku výroby vozidla. Uvedené služby odpovídají službám CUPRA CONNECT Gen3 (třetí generace).

Služby a funkce CUPRA CONNECT, které není nutné aktivovat

Bez aktivace služeb CUPRA CONNECT jsou funkční tyto služby:

¹⁾ Není dostupné ve všech trzích.

- Servis veřejného tísňového volání
- Privátní režim
- Právní upozornění
- Aktivace služeb CUPRA CONNECT
- Privátní režim (deaktivace služeb).
- Vymazání uživatele / Obnovení továrního nastavení

Služby CUPRA CONNECT

Jsou v něm zahrnuty služby:

- Veřejné tísňové volání
- Volání v případě závady.
- Servis
- Plánování servisního termínu.
- Online aktualizace systému
- Personalizace.
- Aktivace služeb CUPRA CONNECT
- Privátní režim (deaktivace služeb).
- Vymazání uživatele / Obnovení továrního nastavení
- Dálkové ovládání nezávislého topení
- Dálkové odemýkání
- Houkačka a směrová světla.
- Stav vozidla včetně dveří a světel
- Jízdní data.
- Zpráva o stavu vozidla.
- Oznámení výstražného zařízení proti odcizení

- Informace o oblasti
- Informace o rychlosti
- Online aktualizace map
- Vyhledávání speciálních cílů
- Čerpací stanice
- Online dopravní informace
- Parkoviště.
- Online aktualizace infotainmentu
- Online výpočet trasy
- Informace o nebezpečích
- Diktování
- Přirozené hlasové ovládání aplikací infotainmentu, rádia a médií
- Přirozené hlasové ovládání pro cíle a adresy
- Internetové rádio
- Online média
- Online import tras
- Online import cílů
- Dálkové ovládání nezávislého větrání
- Místo parkování.
- Privátní režim
- Právní upozornění

Služby CUPRA CONNECT pro hybridní vozidla

Jsou k dispozici pouze pro elektrická a hybridní vozidla.

Kromě v předchozím odstavci uvedených služeb CUPRA CONNECT jsou zde obsaženy tyto služby:

- Dálkové ovládání klimatizace
- e-Manager
- Časy odjezdu.

Individuální možnosti služeb CUPRA CONNECT

- Aplikace In-Car. Tyto aplikace lze v infotainmentu přímo získat a nainstalovat prostřednictvím In-Car Store.
- Full Link
- Datové pakety. Odpovídající datové tarify pro použití online funkcí, například pro 2 GB měsíčně.

Tip

- Služba veřejného tísňového volání je dostupná nezávisle na přihlášení v infotainmentu.
- Personalizace a získávání aplikací In-Car vyžadují přihlášení v infotainmentu, aktivace vozidla na účtu pro CUPRA CONNECT však není zapotřebí.

CUPRA CONNECT a aktivace kódu S-PIN

K aktivaci služeb CUPRA CONNECT (včetně registrace) jsou zapotřebí následující kroky:

- Prostřednictvím infotainmentu v menu **Správa uživatelů** vytvořte uživatelský účet.
- Objednejte a aktivujte služby CUPRA CONNECT.
- Připojte vozidlo ke svému uživatelskému účtu.
- Prokažte vlastnictví.
- Prokažte svoji totožnost. To je zapotřebí pouze k provádění s bezpečností souvisejících služeb CUPRA CONNECT.
- Při uvolňování postupujte následovně: **Uživatel > Nastavení > Stát se hlavním uživatelem**.

Řiďte se ostatními v infotainmentu uváděnými zobrazeními a informacemi. Během aktivace budete možná vyzváni k vytvoření kódu S-PIN.

Možnosti aktualizace

Infotainment	ano
Portál CUPRA CONNECT	ano
Aplikace pro CUPRA CONNECT	ano

S-PIN

S-PIN je vícemístná posloupnost číslic, kterou lze zvolit při registraci služeb CUPRA CONNECT.

Při vytváření kódu S-PIN se vyvarujte snadno uhodnutelných posloupností číslic nebo dat narození. S-PIN můžete měnit v uživatelském účtu pro CUPRA CONNECT pod **Nastavení účtu**.

Kód S-PIN je zapotřebí například k ochraně Vašeho uživatelského profilu nebo k provádění pro bezpečnost Vašeho vozidla důležité služby CUPRA CONNECT.

S tímto kódem S-PIN musíte zacházet naprosto důvěrně. Pokud kód S-PIN předáte třetí osobě, musíte jej z bezpečnostních důvodů ihned změnit.

Prokázání vlastnictví a totožnosti

Získání postavení hlavního uživatele

Pro to, abyste se stali hlavním uživatelem a tím prokázali vlastnictví vozidla, potřebujete oba klíče vozidla. Prokázání vlastnictví se provádí ve vozidle během registrace nebo se v případě existence uživatelského účtu pro CUPRA CONNECT musíte přihlásit prostřednictvím infotainmentu a potom přejít na **Správa uživatelů**.

- Zapněte zapalování a systém infotainmentu.
- Zaregistrujte se v infotainmentu pod CUPRA CONNECT.

Nebo: otevřete menu **Uživatel > Nastavení > Stát se hlavním uživatelem** a řiďte se pokyny.

- Stiskněte odemkací tlačítko na prvním klíči vozidla.
- Stiskněte odemkací tlačítko na druhém klíči vozidla.

Jakmile infotainment zpracuje prostřednictvím rádiového signálu předané příkazy, prokázání vlastnictví se ukončí. Aktuální stav lze zkontrolovat v portálu CUPRA CONNECT.

Jak prokáži vlastnictví?

Infotainment	dvouklíčová metoda
Portál CUPRA CONNECT	nelze
Aplikace pro CUPRA CONNECT	nelze

Prokázání totožnosti (CUPRA ID)

Prokázání totožnosti je nutné provést předtím, než budete chtít používat s bezpečností související služby CUPRA CONNECT, jako například **Dálkově ovládané odemknutí**. Prokázání totožnosti lze provést v odborném servisu CUPRA nebo u některého autorizovaného partnera SEAT.

Další informace ke CUPRA ID najdete v portálu CUPRA CONNECT.

Legislativní ustanovení

Během používání služeb CUPRA CONNECT se online způsobem přenášejí a zpracovávají informace o vozidle. Taková data také mohou (alespoň nepřímo) poskytovat informace o příslušném řidiči, například o jeho chování při jízdě nebo stanovišti. Jako smluvní partner ve smlouvě se společností SEAT S.A. pro CUPRA CONNECT musíte zajistit, že během používání Vašeho vozidla jinými řidiči (například rodinou nebo přáteli) jsou zachovávány ochrana dat a osobní práva. Proto musíte řidiče předem informovat, že vozidlo online předává a přijímá data a že máte k těmto datům přístup.

Ignorování této informační povinnosti může porušit určitá práva cestujících.

Sledovací služby: dotázání všech cestujících

Sledovací služby potřebují zeměpisná údaje a data vozidla, aby se například zjistilo, zda se vozidlo aktuálně používá uvnitř stanovených rychlostních limitů, kde bylo vozidlo odstaveno nebo zda se používá uvnitř geograficky stanovené oblasti. Tyto informace se zobrazují v portálu CUPRA CONNECT a aplikaci CUPRA CONNECT.

Zeptejte se proto všech cestujících před jízdou, zda jsou s aktivovanými službami srozuměni. Nemí-li tomu tak, deaktivujte příslušnou službu (je-li to možné) nebo vylučte cestujícího z použití vozidla.

Sledování pomocí GPS: označení

Je-li vozidlo z výroby vybavené řídicí jednotkou, která poskytuje aktuální zeměpisnou polohu a rychlost, potom se ve vozidle zásadně nachází například na stropní konzole toto označení. Chybějící označení ve vozidle není zárukou, že řídicí jednotka přesto nepředává aktuální zeměpisnou polohu a rychlost vozidla.

Osobní data

CUPRA chrání Vaše osobní data a používá je pouze tehdy, pokud je to legislativně přípustné nebo vy jste udělili k jejich použití souhlas. Podrobné informace ke zpracování dat s ohledem na služby CUPRA CONNECT najdete ve vysvětlení ochrany dat, k jehož právě aktuálnímu znění se můžete dostat na internetových stránkách CUPRA.

Trvalé předání vozidla

Když se vozidlo koupí jako ojetý vůz nebo Vám bylo jinou osobou přenecháno k trvalému používání jsou možná služby CUPRA CONNECT již aktivované a předchozí hlavní uživatel má nadále prostřednictvím služeb CUPRA CONNECT možnosti přístupu k registrovaným datům a ovládání určitých funkcí Vašeho vozidla.

Můžete se sami přihlásit jako hlavní uživatel vozidla a tak předchozího hlavního uživatele automaticky zrušit. Alternativně můžete systém infotainmentu vrátit nazpět na tovární nastavení ( > **Obnovit tovární nastavení**) nebo přepnout vozidlo do režimu offline a tímto

způsobem omezit jak komunikaci Vašeho vozidla s datovým serverem CUPRA, tak i zpracování osobních dat i dat vozidla.

Deaktivace služeb SEAT CONNECT

K aktivaci a deaktivaci služeb CUPRA CONNECT máte k dispozici tyto funkce:

- Povolení nebo zabránění přenosu dat v systému infotainmentu >>> str. 234, *Režim privátní sféry*.
- Pokud je to možné: Individuální deaktivace nebo aktivace >>> str. 234.

Po odstranění deaktivace můžete příslušné služby znovu využívat.

Tip

Legislativou předepsané služby, například systémem tísňového volání (eCall), a jejich datový přenos nelze vypnout nebo deaktivovat.

Poruchy

I když jsou splněny předpoklady pro použití služeb CUPRA CONNECT, může být provádění těchto služeb rušeno nebo potlačeno faktory, které nemůže CUPRA ovlivnit. Patří k tomu zejména:

- Údržba, opravy, deaktivace, aktualizace softwaru a technická zdokonalování telekomunikačních soustav, satelitů, serverů a databází.

- Změna standardu mobilního signálu k přenosu mobilních dat ze strany poskytovatele telekomunikačních služeb, například přechod z LTE nebo UMTS na EDGE nebo GRPS.
- Odpojení již existujícího standardu mobilního signálu ze strany poskytovatele telekomunikačních služeb.
- Poruchy, narušení nebo přerušení příjmu mobilního signálu a GPS například v důsledku vysokých rychlostí, slunečních bouří, povětrnostních vlivů, krajinných skutečností, rušících zařízení a intenzivního využívání mobilního signálu v příslušných oblastech příjmu signálu.
- Vaše aktuální stanoviště se nachází v oblastech s žádným nebo nedostatečným příjmem mobilního signálu nebo GPS. K těm je možné přiřadit také tunely, soutěsky mezi vysokými budovami, garáže, podchody, hory a údolí.
- Omezená dostupnost, neúplnost nebo nesprávnost cizích informací od třetích poskytovatelů, například pro zobrazování map.
- Země a oblasti, pro něž se služby CUPRA CONNECT nenabízejí.

Správa služeb

V oblasti **Uživatelé** otevřete nastavení a přejděte na **Privátní sféra a služby**. V infotainmentu můžete provádět následující akce:

- Dotaz na aktuálně ve vozidle dostupné služby CUPRA CONNECT.
- Zjištění počtu aktivovaných a deaktivovaných služeb CUPRA CONNECT.
- Aktivace nebo deaktivace služeb CUPRA CONNECT.



Tip

Když deaktivujete všechny služby CUPRA CONNECT, může vozidlo i nadále přenášet data systému tísňového volání (eCall).

Režim privátní sféry

Úvod k tématu

Pomocí funkce “Privátní sféra” lze připouštět nebo potlačovat přenos dat mezi vozidlem a internetem.

Požadovaný režim lze nastavovat v nastaveních vozidla v systému infotainmentu.

Přenosu dat z externích zařízení a jejich komunikaci s vozidlem pomocí funkce “Privátní sféra” zabránit **nelze**.

Legislativou předepsané služby, například systémem tísňového volání (eCall), a jejich datový přenos nelze vypnout nebo deaktivovat.



Tip

Uvědomte si, že osobní nastavení prostřednictvím funkce “Privátní sféra” mohou provádět všichni uživatelé vozidla. Tato nastavení se nemusejí shodovat s požadovanými nastaveními vlastníka vozidla.

Nastavení privátní sféry a služeb

Služby CUPRA CONNECT lze aktivovat a deaktivovat jednotlivě. Je nutné kvůli tomu pouze označit příslušné kontrolní políčko služby, kterou chcete aktivovat nebo deaktivovat. Chcete-li současně deaktivovat všechny služby, zvolte možnou volbu pro privátní režim.

Privátní režim

Umožňuje deaktivaci nebo aktivaci služeb v závislosti na zvolené úrovni privátní sféry.



Trasování

Rozdělení stanoviště. Hlavní uživatel a přidružený uživatel si mohou nechat zobrazovat data stanoviště v portálu nebo aplikaci služeb CUPRA CONNECT.



Stanoviště

Použití stanoviště. Pro služby se používají údaje o stanovišti, vozidle a uživateli.



Individuálně

Bez údaje o stanovišti. Pro služby se používají pouze údaje o vozidle a uživateli.



Inkognito

Maximální privátní sféra. Vaše služby jsou deaktivované. Data jsou používána pouze legislativou požadovanými službami.

Možnosti nastavování nejsou dostupné na všech trzích a ve všech modelech vozidel.

Signalizace stavu konektivity

Aktuální stav přenosu dat signalizují v systému infotainmentu dále uvedené symboly.



Bílý symbol: Plná konektivita, všechny služby jsou aktivované.



Šedý symbol: Omezená konektivita, některé služby nemusejí být k dispozici.

bez symbolu Bez konektivity, žádné služby nejsou k dispozici.

Přístupový bod WLAN

Úvod

✓ **Není k dispozici u vozidel bez CUPRA CONNECT a bez navigace.**

Systém infotainmentu lze použít k rozdělení spojení WLAN až k 8 zařízením >>> str. 235, *Konfigurace pro rozdělení spojení prostřednictvím WLAN.*

Systém infotainmentu může k poskytování internetového připojení k přístupovému bodu (hotspotu) připojených zařízení (klientů WLAN) také používat přístupový bod WLAN některého externího přístroje >>> str. 236.

Tip

• **Potřebný přenos dat může být zpoptaněný.** Vzhledem k velkému množství vyměňovaných dat doporučuje CUPRA používat pro přenos dat paušální datový tarif (flatrate). Může Vás o tom informovat provozovatele mobilní sítě. Datové pakety pro Vaše vozidlo jsou také dostupné na internetových stránkách Cubic:

<https://seat.cubictelcom.com/es/>

• V důsledku výměny a nákupu datových paketů u třetích poskytovatelů služeb mohou v závislosti na tarifu mobilního signálu vzniknout dodatečné náklady, zvláště když k tomu dochází v zahraničí (např. roamingové poplatky).

Konfigurace pro rozdělení spojení prostřednictvím WLAN

Navázání spojení s bezdrátovou sítí (WLAN)

- Stiskněte tlačítko **HOME > ⚙**.
- Aktivujte bezdrátovou síť. Ťukněte kvůli tomu na funkční tlačítko **WLAN > Infotainment jako hotspot**.
- Aktivujte bezdrátovou síť (WLAN) na přístroji, který chcete připojit. Přečtěte si kvůli tomu návod k obsluze od výrobce.
- Aktivujte přiřazení mobilního telefonu v systému infotainmentu. Ťukněte kvůli tomu na funkční tlačítko **Použít jak hotspot** a aktivujte zaškrtačací políčko.
- Zadejte na přístroji zobrazený kód sítě a potvrďte jej.

V menu **Systém infotainmentu jako hotspot** se mohou kromě toho provádět následující nastavení:

- **Úroveň zabezpečení:** Pomocí kódování WPA2 se kód sítě vygeneruje automaticky.
- **Síťový kód:** Automaticky vygenerovaný síťový kód. Ťukněte na funkční tlačítko pro manuální změnu síťového kódu. Síťový kód musí mít minimálně 8 nebo nejvýše 63 znaků.
- **SSID:** Název sítě WLAN (maximálně 32 znaků).

Naváže se spojení WLAN (bezdrátové). K ukončení spojení je popřípadě nutné zadat do přístroje další data.

K připojení dalších přístrojů postup zopakujte. Přímé připojení přístroje k síti WLAN systému infotainmentu lze také vytvořit bez nutnosti zadání hesla prostřednictvím naskenování QR kódu: Ťukněte na **Nastavení > WLAN > Rychlé připojení k systému infotainmentu**.

Ve stejném menu jako pro QR kód poskytuje systém infotainmentu také možnost přenosu dat prostřednictvím WPS (režim hotspot) na každý libovolný přístroj.

Wi-Fi Protected Setup (WPS)

✓ Závislost na přístroji a konkrétní zemi.

Wi-Fi Protected Setup může jednoduchým a rychlým způsobem vytvořit lokální bezdrátovou zakódovanou síť (**Nastavení > WLAN > WLAN > Rychlé připojení WPS**).

- Navažte spojení s bezdrátovou sítí (WLAN).
- Stiskněte tlačítko WPS na routeru WLAN tak, aby kontrolka na routeru začala blikat. Pokud router WLAN nepodporuje WPS, je nutné síť konfigurovat ručně.
- **NEBO:** Přidržte stisknuté tlačítko WLAN na routeru WLAN tak dlouho, až kontrolka WLAN na routeru začne blikat.
- Stiskněte tlačítko WLAN na zařízení WLAN. Navaže se spojení WLAN (bezdrátové).

K připojení dalších přístrojů postup zopakujte.

Konfigurace přístupu k internetu

Systém infotainmentu může k vytvoření připojení k internetu využít přístupový bod WLAN některého externího přístroje.

Navázání spojení s bezdrátovou sítí (WLAN)

- Aktivujte a rozdělte bezdrátový přístupový bod s internetem na externím zařízení. Přečtete si kvůli tomu návod k obsluze od výrobce.
- Stiskněte tlačítko **HOME > ⚙**.
- Ťukněte na menu **WLAN > Připojení přes WLAN** a aktivujte zaškrťávací políčko.
- Ťukněte na funkční tlačítko **Hledat síť WLAN** a vyberte v seznamu požadovaný přístroj.
- Popřípadě zadejte v systému infotainmentu síťový kód přístroje a potvrďte jej pomocí **OK**.

Ruční nastavení:

- Ruční zadání nastavení sítě externího přístroje (WLAN).

Navaže se spojení WLAN (bezdrátové). K ukončení spojení je popřípadě nutné zadat do přístroje další data.

Tip

Vzhledem k velkému počtu přístrojů lze zajistit bezproblémovou proveditelnost všech funkcí.

Full Link

Úvod k tématu

Full Link umožňuje zobrazování a používání na mobilním telefonu zobrazovaných informací a funkcí na displeji systému infotainmentu.

Mobilní telefon musí být při tom spojený s infotainmentem prostřednictvím rozhraní USB.

Některé technologie mohou také Wireless Full Link používat prostřednictvím rozhraní Bluetooth® a připojení k síti WLAN.

K dispozici mohou být následující technologie:

- Apple CarPlay™
- Apple CarPlay™ Wireless
- Android Auto™
- Android Auto™ Wireless
- MirrorLink®

Dostupnost do funkce Full Link integrovaných technologií závisí na zemi a použitím mobilním telefonem.

Další informace najdete na internetových stránkách pro CUPRA.

Přístup k hlavnímu menu pro Full Link

Navedení k hlavnímu menu pro Full Link závisí na použitém systému infotainmentu.

- Stiskněte **Home > Full Link**.

Konfigurace technologie Wireless Full Link

K používání technologie Wireless Full Link musíte nejdříve propojit mobilní telefon s infotainmentem. Postupujte při tom následovně:

Při prvním připojování mobilního telefonu:

- Odblokujte mobilní telefon.
- Na mobilním telefonu zapněte příjem pro WLAN a Bluetooth®.
- Spojte mobilní telefon pomocí kabelu USB nebo prostřednictvím Bluetooth® s infotainmentem.
- Přejděte do hlavního menu pro **Full Link**, pokud se automaticky neobjeví.
- Zvolte mobilní telefon a požadovanou technologii.
- Na mobilním telefonu potvrďte autorizační dotazy, aby se udělila potřebná oprávnění pro infotainment.

• Odpojte připojení přes USB a spojte se znovu s infotainmentem prostřednictvím WLAN nebo Bluetooth®. Technologie Wireless Full Link je nakonfigurovaná.

Propojování je ukončené. Připojený mobilní telefon může od nynížska používat Wireless Full Link i bez připojení USB.

Když se během připojovacího procesu neuplatní rozbalovací menu, není Wireless Full Link k dispozici. V tomto případě doporučuje CUPRA zařízení jak v nastavení telefonu, tak i v infotainmentu vymazat a připojení znovu vytvořit.

POZOR

Používání aplikací při jízdě může odvádět pozornost od dopravní situace. Odvedení pozornosti řidiče může způsobit nehody a zranění.

- Jezděte vždy pozorně a odpovědně vůči ostatnímu provozu.

POZOR

Nevhodné nebo nesprávně prováděné aplikace mohou způsobit poškození vozidla, nehody a závažná poranění.

- Chraňte mobilní telefon s jeho aplikacemi před neodborným používáním.
- Nikdy na aplikacích neprovádějte změny.
- Dodržujte návod k obsluze mobilního telefonu.

VÝSTRAHA

CUPRA neručí za škody, které vzniknou na vozidle používáním méně hodnotných nebo poškozených aplikací, vadného naprogramování aplikací, nedostatečného pokrytí sítě, ztrátu dat během jejich přenosu nebo neodborným použitím mobilních telefonů.

Tip

- Wireless Full Link nemusí být kompatibilní se všemi technologiemi.
- Při příjezdu do zemi s jinými povolenými frekvencemi rádiového signálu než ve vlastní zemi může být provádění funkce Wireless Full Link v důsledku legislativních ustanovení omezené nebo dokonce není k dispozici. Zobrazí se to rovněž pomocí informace v systému infotainmentu. Provádění funkce Full Link přes kabelové připojení se toto omezení netýká a funkci lze dále používat.

Aplikace

Pomocí služby Full Link lze zobrazování informací na mobilních telefonech nainstalovaných aplikací značky CUPRA a jiných poskytovatelů přenášet na displej infotainmentu.

U aplikací od třetích poskytovatelů se mohou vyskytovat problémy s kompatibilitou.

Aplikace, jejich používání a potřebné spojení s mobilním telefonem nemusejí být bezplatné.

Nabídka aplikací je velice rozmanitá a je uzpůsobená pro konkrétní vozidlo a určitou zemi. Obsah a rozsah aplikací i firem poskytovatelů se může měnit. Některé aplikace závisí na dostupnosti služeb třetích poskytovatelů.

Nelze zaručit, že všechny nabízené aplikace budou fungovat na všech mobilních telefonech a pod všemi operačními systémy.

Značkou CUPRA nabízené aplikace lze bez předchozího ohlášení měnit, nastavovat, deaktivovat, reaktivovat nebo rozšiřovat.

Aby nebyla odváděna pozornost řidiče, směřjí se během jízdy používat pouze certifikované aplikace.

Symboly a nastavení funkce Full Link

-  Pro zobrazení dalších informací.
-  Pro otevření menu k nastavením funkce Full Link.
-  K volbě technologie Apple CarPlay.
-  K volbě technologie Android Auto™.
-  K volbě technologie MirrorLink®.

Apple CarPlay™

Pro použití technologie Apple CarPlay musejí být splněné následující předpoklady:

- iPhone™ **musí** být s technologií Apple CarPlay™ kompatibilní.
- V telefonu iPhone™ **musí** být aktivované hlasové ovládání (Siri™).
- V nastaveních telefonu iPhone™ **musí** být neomezeně aktivované Apple CarPlay™.
- Pokud by to prostřednictvím Apple CarPlay™ Wireless nebylo možné, **je nutné** spojit iPhone™ se systémem infotainmentu přes pří-

pojku USB. Pro použití služby Apple CarPlay™ jsou vhodné pouze přípojky USB s přenosem dat.

- Použitý kabel USB **musí** být originálním kabelem pro Apple™.

Apple CarPlay™ Wireless: V telefonu iPhone™ musejí být také aktivovány Bluetooth® a Wi-Fi.

Vytvoření spojení

Při prvním připojování telefonu iPhone™ se řiďte pokyny na displejích systému infotainmentu a telefonu iPhone™.

Musejí být splněny pro použití technologie Apple CarPlay™ potřebné předpoklady.

Spuštění funkce Apple CarPlay™:

- k otevření hlavního menu pro Full Link stiskněte **HOME > Full Link**.
- Pro navázání spojení s telefonem iPhone™ stiskněte Apple CarPlay™.

Přerušení spojení

- V režimu Apple CarPlay™ stiskněte symbol **CUPRA**, abyste se dostali do hlavního menu pro Full Link.
- Aby se aktivní spojení přerušilo, stiskněte **X**.

Zobrazení funkčních tlačítek na displeji se může měnit.

Zvláštnosti

Pro aktivní spojení prostřednictvím Apple CarPlay™ platí následující zvláštnosti:

- Spojení prostřednictvím Bluetooth® mezi telefonem iPhone™ a systémem infotainmentu **nejsou** možná.
- Aktivní spojení prostřednictvím Bluetooth® se automaticky ukončí.
- Funkce telefonu jsou možné pouze prostřednictvím Apple CarPlay™. Pro infotainment pospané funkce nejsou k dispozici.
- Připojený telefon iPhone™ **nelze** použít v hlavním menu **Média** jako mediální zařízení.
- Současné použití interní navigace a navigace Apple CarPlay™ **není** možné. Naposledy zahájená trasa ukončí tu před tím aktivní.
- Vždy podle používaného infotainmentu můžete na displeji panelu přístrojů vidět data z telefonního režimu.
- Na displeji panelu přístrojů se neuskutečňuje zobrazování pokynů k odbočení.
- Pomocí multifunkčního volantu můžete přijímat a odmítat příchozí hovory nebo ukončit probíhající telefonní hovor.

Hlasové ovládání

- Pro zahájení hlasového ovládání systému infotainmentu ťukněte na **☎**.
- Pro zahájení hlasového ovládání (Siri™) na připojeném telefonu iPhone™ přidržte toto tlačítko déle stisknuté.



Tip

- Dostupnost technologií závisí na konkrétní zemi a může se měnit.
- Informace k technickým předpokladům, kompatibilitním iPhonům a k certifikovaným aplikacím a jejich dostupnosti obdržíte na internetových stránkách značky CUPRA a Apple CarPlay™ nebo u odborné servisní provozovně CUPRA nebo u servisního partnera SEAT.

Android Auto™

Předpoklady pro Android Auto™

K použití technologie Android Auto™ musejí být splněny následující předpoklady:

- mobilní telefon, následně nazývaný smartphonem, **musí** být s technologií Android Auto™ kompatibilní.
- Na smartphonu **musí** být nainstalovaná aplikace Android Auto™.
- Pokud by to prostřednictvím Android Auto Wireless nebylo možné, je nutné spojit smartphonem se systémem infotainmentu přes přípojku USB s přenosem dat.
- Použitý kabel USB **musí** být originálním kabelem výrobce smartphonu.

Android Auto Wireless: Ve smartphonu musejí být také aktivovány Bluetooth® a Wi-Fi.

Vytoření spojení

Při prvním připojování smartphonu se řiďte pokyny na displejích systému infotainmentu a smartphonu.

Musejí být splněné pro použití technologie Android Auto™ potřebné předpoklady.

Spusťte aplikaci Android Auto™:

- k otevření hlavního menu pro Full Link stiskněte **HOME > Full Link**.
- Stiskněte Android Auto™, aby se navázalo spojení se smartphonem.

Přerušení spojení

- V režimu Android Auto™ stiskněte symbol  / **Opustit**, abyste se dostali k hlavnímu menu pro Full Link.
- Aby se aktivní spojení přerušilo, stiskněte X.

Zvláštnosti

Pro aktivní spojení prostřednictvím Android Auto™ platí následující zvláštnosti:

- Aktivní přístroj Android Auto™ nemůže být současně spojený se systémem infotainmentu prostřednictvím Bluetooth® (profil HFP).
- Prostřednictvím Android Auto™ lze používat telefonní funkce. Je-li přístroj Android Auto™ současně spojený prostřednictvím Bluetooth® se systémem infotainmentu, lze také v systému používat telefonní funkce v systému infotainmentu.

- Aktivní přístroj Android Auto™ **nelze** v hlavním menu **Média** použít jako mediální zařízení.
- Současné použití interní navigace a navigace Android Auto™ **není** možné. Naposledy zahájená trasa ukončí tu před tím aktivní.
- Na displeji panelu přístrojů můžete vidět data z režimu telefonu a médií.
- Pomocí multifunkčního volantu můžete přijímat a odmítat přichozí hovory nebo ukončit probíhající telefonní hovor.

Hlasové ovládání

- Pro zahájení hlasového ovládání systému infotainmentu ťukněte na .
- Pro zahájení hlasového ovládání (Google Assistant) na připojeném smartphonu přidržte toto tlačítko déle stisknuté.



Tip

- Dostupnost technologií závisí na konkrétní zemi a může se měnit.
- Informace k technickým předpokladům, kompatibilitním mobilním telefonům a certifikovaným aplikacím a jejich dostupnosti obdržíte na internetových stránkách pro CUPRA a Android Auto™ nebo u odborných servisních provozovněch CUPRA nebo u servisního partnera SEAT.

MirrorLink®

Předpoklady pro MirrorLink®

K použití funkce MirrorLink® musejí být splněny následující předpoklady:

- Mobilní telefon **musí** být s technologií MirrorLink® kompatibilní.
- Mobilní telefon **musí** být spojený se systémem infotainmentu prostřednictvím přípojky USB pro přenos dat.
- Použitý kabel USB **musí** být originálním kabelem výrobce mobilního telefonu.
- Vždy podle použitého mobilního telefonu **musí** být v přístroji nainstalovaná k používání technologie MirrorLink® vhodná aplikace pro Car Mode.

Vytvoření spojení

Při prvním připojování mobilního telefonu se řiďte pokyny na obrazovkách systému infotainmentu a mobilního telefonu.

Musejí být splněny k používání funkce MirrorLink® potřebné předpoklady.

Spusťte MirrorLink®:

- K otevření hlavního menu **Full Link** stiskněte **HOME > Full Link**.
- Stiskněte **MirrorLink**, aby se navázalo spojení s mobilním telefonem.

Přerušení spojení

- V režimu MirrorLink® ťukněte na  **APP**, abyste se dostali do hlavního menu Full Link.
- Aby se aktivní spojení přerušilo, stiskněte **X**.

Zvláštnosti

Pro aktivní spojení prostřednictvím MirrorLink® platí následující zvláštnosti:

- Aktivní přístroj MirrorLink® nemůže být současně spojený se systémem infotainmentu prostřednictvím Bluetooth®.
- Je-li přístroj MirrorLink® spojený prostřednictvím Bluetooth® se systémem infotainmentu, lze používat telefonní funkce systému infotainmentu.
- Aktivní přístroj MirrorLink® **nelze** použít v menu **Média** jako mediální zařízení.
- Na displeji panelu přístrojů můžete vidět data z telefonního režimu.
- Na displeji panelu přístrojů se neuskutečňuje zobrazování pokynů k odbočení nebo pro režim médií.
- Pomocí multifunkčního volantu můžete přijímat a odmítat přichodící hovory nebo ukončit probíhající telefonní hovor.

Funkční tlačítka

Funkční tlačítka a jejich funkce:

-  **APP** Přejdete nazpět do hlavního menu Full Link. Zde můžete přerušit spojení prostřednictvím MirrorLink®, připojit jiný telefon nebo zvolit jinou technologii.
- X** Ťukněte pro zavření otevřených aplikací. Potom ťukněte na zavírané aplikace nebo na funkční tlačítko  **Zavřít všechny**, aby se zavřely všechny otevřené aplikace.
-  Stiskněte pro zobrazení displeje mobilního telefonu na displeji systému infotainmentu.
-  K otevření nastavení technologie MirrorLink®.

Tip

Informace k technickým předpokladům, kompatibilitám mobilním telefonům, k certifikovaným aplikacím a jejich dostupnosti obdržíte na internetových stránkách pro CUPRA a MirrorLink® nebo v odborných servisech CUPRA nebo u některého smluvního partnera SEAT.

Bezdrátová a kabelová připojení

Přípojka USB



Obr. 163 Středová konzola: vstup USB.

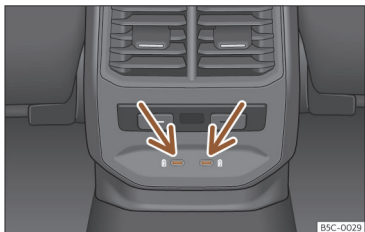

Obr. 164 Středová konzola vzadu: Přípojky USB s funkcí zásuvky.

Vstup USB se nachází v odkládací oblasti přední středové konzoly >>> **obr. 163.**

V závislosti na vybavení a konkrétní zemi může mít vozidlo k dispozici přípojky USB s výhradní funkcí nabíjení nebo zdiřky.

Vstupy USB se nacházejí v zadní části středové konzoly mezi předními sedadly >>> **obr. 164.**

Tip

Před zapnutím nebo vypnutím zapalování odpojte k zásuvce USB připojený přístroj, aby se předešlo jeho poškození v důsledku kolísání napětí.

Systém infotainmentu

První kroky

Úvod k tématu

Funkce a nastavení na infotainmentu závisejí na dané zemi a vybavení.

Před prvním použitím

Abyste mohli optimálně používat nabízené funkce a nastavení, věnujte před prvním použitím pozornost následujícím bodům:

- Dodržujte bezpečnostní pokyny >>> str. 242.
- Vraťte infotainment nazpět na tovární nastavení.
- Kvůli možnosti rychlého nastavování vyhledejte a na tlačítka předvolby stanic uložte oblíbené rozhlasové vysílače.
- Používejte pouze vhodné zvukové zdroje a datové nosiče.
- Připojte mobilní telefon, abyste mohli prostřednictvím systému infotainmentu telefon ovládat.
- Pro navigaci použijte aktuální kartu.
- K provádění příslušných služeb se přihlaste u CUPRA.

Aktuální dokumentace v dodatku

Pro používání infotainmentu a jeho komponentů věnujte společně s tímto Návodem k obsluze pozornost těmto podkladům:

- Dodatky v palubní literatuře Vašeho vozidla.
- Návody k obsluze mobilního telefonu nebo zvukových zdrojů.
- Návody k obsluze pro datové nosiče a externí přehrávače.
- Příručky pro později namontovaná nebo navíc používaná příslušenství.
- Popisy služeb při používání služeb CUPRA.

Bezpečnostní pokyny

Některé oblasti funkcí mohou obsahovat odkazy na webové stránky třetích osob. CUPRA není vlastníkem internetových stránek třetích subjektů, k nimž lze prostřednictvím odkazů přistupovat, a nenesе žádnou zodpovědnost za jejich obsah.

Některé oblasti funkcí mohou obsahovat informace od třetích osob. CUPRA neručí za správnost, aktuálnost a úplnost informací nebo za porušení práv třetího subjektu.

Rozhlasové vysílače a vlastníci datových nosičů a zvukových zdrojů zodpovídají za jimi poskytované informace.

Vědte si, že na parkovištích, v tunelech, v blízkosti vysokých budov, v horách nebo v důsledku provozu jiných elektrických zařízení, jako například nabíječek, může být příjem rádiového signálu rovněž rušen.

Příjem rádia mohou rušit na anténě nebo okolních sklech nalepené fólie nebo nálepky s kovovým povlakem.

POZOR

Centrální procesor infotainmentu je spojený s ve vozidle zabudovanou řídicí jednotkou. Při opravě nebo nesprávné demontáži a montáži centrálního procesoru proto existuje nebezpečí vážného úrazu a poranění.

- Nikdy nenahrazujte centrální procesor na konci jeho životnosti nějakým jiným použitým nebo z jiného vozidla pocházejícím procesorem.
- Opravu nebo demontáž a montáž centrálního procesoru nechejte provádět pouze u servisního partnera. CUPRA doporučuje k tomu vyhledat odborný servis CUPRA nebo smluvního prodejce SEAT.

POZOR

Odvedení pozornosti řidiče může způsobit nehody a zranění. Čtení informací na displeji a ovládání infotainmentu mohou odvést Vaši pozornost od provozu a být příčinou nehody.

- Jezděte vždy pozorně a odpovědně vůči ostatnímu provozu.

⚠ POZOR

Připojování, vkládání nebo vyjímání zvukových zdrojů nebo datových nosičů během jízdy mohou odvádět pozornost od dopravní situace a může tak být příčinou nehod.

⚠ POZOR

Hlasitost nastavte tak, aby akustické signály zvenku byly kdykoli dobře slyšitelné (například sirény záchranných služeb).

- Příliš vysoká hlasitost může poškodit sluch, i když dochází pouze ke krátkodobému hlukovému zatížení.

⚠ POZOR

Dále uvedené okolnosti mohou mít za následek, že tísňové volání, telefonní hovor nebo přenos dat nelze provést nebo se přeruší.

- Vaše aktuální stanoviště se nachází v oblastech s žádným nebo nedostatečným příjmem mobilního signálu nebo GPS. K těm je možné přiřadit také tunely, soutěsky mezi vysokými budovami, garáže, podchody, hory a údolí.
- V oblastech s dostatečným příjmem mobilního signálu a GPS je rušena síť mobilního signálu příslušného poskytovatele telekomunikačních služeb nebo není k dispozici.

- Pro tísňové volání, telefonní hovory a přenos dat potřebné konstrukční díly ve vozidle jsou poškozené, nefunkční nebo bez dostatečného přívodu elektrické energie.

- Akumulátor mobilního telefonu je vybitý nebo nedostatečně nabitý.

⚠ POZOR

V některých zemích a sítích mobilního signálu lze potom volání o pomoc a tísňové volání provádět pouze tehdy, když je mobilní telefon spojený s rozhraním vozidla, uvnitř kterého existuje "odblokováná" SIM karty s dostatečným hovorovým kreditem, a je k dispozici dostatečný příjem sítě.

⚠ POZOR

Při používání mobilních telefonů, datových nosičů a externích zvukových a mediálních zdrojů se seznamte s návody k obsluze od příslušného výrobce a řiďte se jimi.

⚠ POZOR

Změna nebo připojení některého externího zvukového nebo mediálního zdroje může mít za následek náhlou změnu hlasitosti.

- Před změnou nebo připojením zvukového nebo mediálního zdroje snižte hlasitost.

⚠ POZOR

Při použití mobilních telefonů a radiostanic bez připojení na vnější anténu existuje možnost, že jsou překročeny maximální hodnoty elektromagnetického záření ve vnitřním prostoru vozidla a je tak ohroženo zdraví řidiče a cestujících vozidla. Platí to i při nesprávně nainstalované vnější anténě.

- Mezi anténami mobilního telefonu a aktivními implantáty, jako například kardiostimulátorem, by se měla dodržet minimální vzdálenost 20 centimetrů, protože mobilní telefony mohou ovlivňovat funkci těchto přístrojů.
- Zapnutý mobilní telefon nesmí být uložen v blízkosti, resp. přímo nad aktivním implantátem, například v náprsní kapse.
- Mobilní telefon neprodleně vypněte, když předpokládáte, že by jím mohl být ovlivněn aktivní implantát nebo jiný lékařský přístroj.

⚠ POZOR

Neupevněné nebo nesprávně zajištěné mobilní telefony, externí zařízení a příslušenství mohou být při náhlém jízdním nebo brzdícím manévru a také i při nehodě, vymrštěny do vnitřního prostoru vozidla a způsobit zranění.

- Mobilní telefony, externí zařízení a jejich příslušenství upevněte mimo oblasti rozvinutí airbagů nebo je bezpečně uložte.
- Spojovací kabely zvukových zdrojů a externích zařízení ukládejte tak, aby neomezovaly řidiče.

POZOR

Středová loketní opěrka může omezit pohyblivost ruky řidiče a být tak příčinou nehod a závažných poranění.

- Odkládací přihrádka ve středové loketní opěrce musí být vždy během jízdy zavřená.

POZOR

Při špatných světelných poměrech a poškozeném nebo znečištěném displeji obrazovky mohou být na displeji zobrazené signály a informace nečitelné nebo nesprávně čitelné.

- Na displeji zobrazované signály a informace by nikdy neměly znamenat riziko ohrožení bezpečnosti. Displej nemůže nahradit pozornost řidiče.

POZOR

Rozhlasové vysílače mohou vysílat informace o katastrofách nebo ohroženích. Příjmu nebo vysílání takových zpráv brání následující okolnosti:

- Vaše aktuální stanoviště se nachází v oblastech s nedostatečným příjmem rádiového signálu nebo bez něj. K těm je možné přiřadit také tunely, soutěsky mezi vysokými budovami, garáže, podchody, hory a údolí.
- V oblastech s dostatečným příjmem rádiového signálu jsou frekvenční pásma rozhlasového vysílače rušena nebo jsou nedostupná.

- Pro příjem rádia potřebné reproduktory konstrukční díly ve vozidle jsou poškozené, nefunkční nebo bez dostatečného přívodu elektrické energie.

POZOR

Ve výbuchu ohrožených místech vypínejte mobilní telefon!

POZOR

Jízdní doporučení a dopravní značky zobrazené systémem navigace se mohou lišit od aktuální dopravní situace.

- Dopravní značky, signální zařízení, dopravní předpisy a místní situace mají přednost před jízdními doporučeními a údaji navigačního systému.
- Rychlost a způsob jízdy přizpůsobte viditelnosti, povětrnostním podmínkám, stavu vozovky a podmínkám provozu.
- Určité okolnosti mohou zásadně prodloužit původně předpokládanou dobu jízdy a trasu k cílovému místu nebo dokonce dočasně zabránit navigaci k němu, například v případě pro provoz uzavřené silnice.

VÝSTRAHA

V oblastech se zvláštními předpisy a v místech zákazu používání mobilního telefonu musí být vždy mobilní telefon vypnutý. Ze zapnutého mobilního telefonu vycházející záření může způsobovat interference v citlivých medicínských přístrojích, což může mít za následek jejich nesprávnou funkci nebo poškození.

VÝSTRAHA

Příliš hlasitou nebo zkrácenou reprodukcí se mohou poškodit reproduktory vozidla.

Přehled ovládacích prvků

Connect System

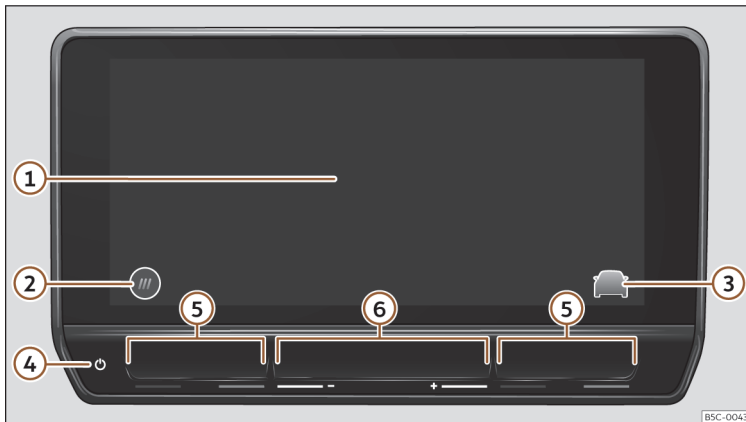

Obr. 165 Přehled: přepínací jednotka.

- ① Dotykový displej. Prostřednictvím displeje lze používat funkce infotainmentu.
- ② Tlačítko HOME.
 ☰: Hlavní menu s náhledy Widget.
 ⊕: Hlavní menu s režimem náhledu Mozaika.
- ③ Tlačítko pro přímý přístup k asistentům a nastavením vozidla
- ④ Dotykové tlačítko pro zapnutí/vypnutí (k zapínání a vypínání systému infotainmentu).
- ⑤ Dotykové oblasti (ke zvyšování a snižování teploty pro klimatizaci)
- ⑥ Dotykové oblasti (ke zvyšování a snižování hlasitosti)

Všeobecné pokyny k ovládání

Uživatelské pokyny

- Infotainment potřebuje pro úplné spuštění systému několik sekund a nereaguje v této době na záznamy. Během spouštění systému se může zobrazovat pouze obraz systému zpětné kamery.
- Po spuštění systému infotainmentu se objeví náhled odkazů na všechny verze funkcí. Doba spouštění systému závisí na počtu funkcí infotainmentu a při velmi vysokých nebo velmi nízkých teplotách může být delší než normálně.
- Při používání infotainmentu a příslušného příslušenství, například sluchadel a sluchátek, dodržujte pro danou zemi platné předpisy a zákonná ustanovení.
- Některé funkce infotainmentu potřebují pro služby CUPRA CONNECT aktivovaný uživatelský účet a připojení vozidla k internetu. Přenos dat nesmí být kvůli provádění funkcí omezen.
- K používání infotainmentu je pouze nutné stisknout jedno tlačítko nebo ťuknout na displej.
- Pro správné fungování infotainmentu je důležité, aby byl zapnutý a popřípadě aby ve vozidle bylo správně nastaveno datum a časový údaj.
- Chybí-li na displeji některé funkční tlačítka, nejedná se o nějakou závadu přístroje, nýbrž o pro danou zemi specifické vybavení nebo verzi.

- Některé funkce infotainmentu lze volit pouze v případě stojícího vozidla. V některých zemích je navíc nutné aktivovat parkovací uzávěru (tlačítko **P**) nebo uvést volicí páku do polohy pro neutrální **N**. Není to nesprávná funkce, nýbrž to odpovídá legislativní ustanovením dané země.
- V některých zemích mohou existovat omezení pro použití přístrojů s Bluetooth®. Informace jsou dostupné u místních státních institucí.
- Byl-li odpojen 12voltový vozidlový akumulátor, zapněte před opětovným zapnutím infotainmentu zapalování.
- Provádějí-li se změny nastavení, mohou se zobrazení na displeji lišit a infotainment se částečně může chovat jinak, než jak je popsáno v tomto návodu.
- V některých zemích se infotainment automaticky vypíná při vypnutí motoru nebo v případě nízkého stavu nabití 12V akumulátoru.
- Opravy a změny infotainmentu nechejte provádět výhradně v odborném servisu. CUPRA doporučuje k tomu vyhledat odborný servis CUPRA nebo smluvního prodejce SEAT.
- Používání mobilního telefonu uvnitř vozidla může mít za následek rušivé zvuky v reproduktorech.
- V některých vozidlech s podporou parkování se při zařazení zpátečky automaticky zmenší hlasitost zvukového zdroje. Zmenšování hlasitosti lze nastavit.

- Informace o společně dodaném softwaru a licenčních podmínkách nejdete pod **Nastavení > Copyright**.
- Při prodeji nebo pronajmutí vozidla zajistěte vymazání všech uložených dat, souborů a nastavení a popřípadě odstraňte externí zvukové zdroje a datové nosiče.

Tip

Další informace a tipy k použití systému infotainmentu najdete v menu menu **Nápověda**.

Úvodní obrazovka HOME

V ovládací a zobrazovací jednotce můžete uspořádatí náhledů a zobrazení na úvodní obrazovce nakonfigurovat nebo používat nastavení uspořádání z výroby.

Chybí-li na obrazovce některý symbol, nejedná se o nějakou závadu přístroje, nýbrž o specifické vybavení pro danou zemi nebo pro Váš přístroj.

Do úvodní obrazovky lze v podobě symbolu integrovat dále uvedená menu:

Hlavní menu na domovské obrazovce









Navigace >>> str. 260



Rádio >>> str. 253, Média >>> str. 257



Telefon >>> str. 268

-  Full Link >>> str. 236
-  Nastavení >>> str. 248
-  Vozidlo >>> str. 37
-  Data >>> str. 36
-  Klimatizování >>> str. 132
-  Zvuk
-  Uživatel
-  Obchod
-  Právní upozornění
-  Nápověda

Ovládání infotainmentu

Funkce a nastavení provádějte pomocí ovládacích prvků infotainmentu.

Vždy podle vybavení má infotainment k dispozici rozdílné ovládací prvky:

- Dotykový displej.
- Dotykové oblasti mimo displej, například hlasitost (+ -).

Otevření krátkého návodu

Další informace a tipy k ovládání najdete v rychlém návodu pro infotainment.

- Stiskněte **HOME** >  **Nápověda**.

Zapnutí a vypnutí infotainmentu

Nebyl-li předtím ručně vypnutý, infotainment se zapíná při zapnutí zapalování.

Při zapnutí se systém spustí s naposledy nastavenou hlasitostí, pokud tato hlasitost nepřekračuje předem nastavenou maximální hlasitost.

Infotainment se automaticky vypíná při otevření dveří řidiče po předchozím vypnutí zapalování.

Posouvání objektů a nastavování hlasitosti

Posouvejte objekty na displeji kvůli přizpůsobení nastavení, například pomocí posuvníků nebo kvůli posunutí oblastí některého menu.

Vždy podle vybavení můžete menu a náhledy uspořádat individuálně.

Zvětšování a zmenšování obrazů a map

Tip: Použijte palec a ukazováček.

- Ťukněte oběma prsty současně na mapu a přidržte prsty na displeji.

- Ke zvětšení náhledů pomalu pohybujte palcem a ukazováčkem vzájemně od sebe. Ke zmenšení náhledů pomalu pohybujte palcem a ukazováčkem vzájemně k sobě.

Tip

Když se infotainment zapne ručně při vypnutém zapalování, po přibližně 30 minutách se automaticky vypne.

Tip

Stejně jako u většiny počítačových a elektronických zařízení může být v určitých případech nutné systém znovu spustit, aby se zajistil jeho řádný provoz. Popřípadě přidržte kvůli tomu tlačítko On/Off na systému infotainmentu (>>> **obr. 165**) stisknuté po dobu přibližně 15 sekund, až se na displeji objeví logo CUPRA.

Individuální uzpůsobení infotainmentu

Vytvořte menu a náhledy individuálním způsobem, abyste si zajistili rychlý přístup k preferovaným nebo nejčastěji používaným funkcím.

Hlavní menu obsahuje funkční tlačítka pro přístup ke všem aplikacím infotainmentu.

Konfigurace individuálně uzpůsobeného menu

Ve všech náhledech (mimo hlavní menu, StandBy, Parking, Speller a Full Link) najdete ve spodní oblasti obrazovky přímé přístupy k funkcím systému s možností personalizace. Prostřednictvím konfigurace vymažte, vyměňte nebo změňte uspořádání.

- Přidržte prst na některém ze symbolů (nebo ťukněte na symbol některé prázdné pozice), aby se vsunulo dodatečné okno.
- V liště aplikací zvolte některý symbol.
- Aby se symbol vymazal, stiskněte X.
- Ke změně hodnoty ťukněte na některý ze symbolů v dodatečném okně.
- Přidržte prst na některém ze symbolů a přetáhněte jej do požadované polohy.
- Pro ukončení režimu úpravy ťukněte v dodatečném okně na X.

Nastavení (systém a zvuk)

Nabídka možných nastavení závisí na dané zemi, aktuálním přístroji a vybavení vozidla.

Změna nastavení

Význam dále uvedených symbolů je platný pro všechna nastavení systému a zvuku.

Změny se při zavření menu automaticky přejímají.

☑ / ●	Nastavení je zvolené a aktivované nebo zapnuté.
☐ / ○	Nastavení není zvolené, je deaktivované nebo vypnuté.
▼	K otevření rozbalovacího menu.
+	Ke zvětšení hodnoty nastavení.
-	Ke zmenšení hodnoty nastavení.
◀	K postupnému přetáčení nazpět.
▶	K postupnému přetáčení dopředu.
⦿	K postupné změně hodnoty nastavení pomocí posuvníku.

Nastavení zvuku

- Přístup k nastavením zvuku: **HOME** > 🗣️.

V nastaveních zvuku mohou být dostupné následující funkce, informace a možnosti nastavení:

- Ekvalizér
- Poloha
- Nastavení

Nastavení systému

- Přístup k nastavením systému: **HOME** > ⚙️.

V nastaveních systému mohou být dostupné následující funkce, informace a možnosti nastavení:

- Displej
- Čas a datum
- Jazyk
- Dodatečné jazyky klávesnice
- Jednotky
- Hlasové ovládání
- WLAN
- Datové spojení
- Správa mobilních přístrojů
- Návrat k továrním nastavením
- Informace o systému
- Copyright
- Konfigurační asistent

Přízpůsobení hlasitosti reprodukce externích audio zdrojů

Když chcete zvýšit hlasitost reprodukce některého externího zvukového zdroje, snižte předem hlasitost na infotainmentu.

Je-li připojený audio zdroj reprodukován **příliš tiše**, zvýšte **výstupní hlasitost** na externím audio zdroji. Pokud to nepostačuje, nastavte **vstupní hlasitost** na **Středně** nebo **Hlasitě**.

Je-li připojený externí audio zdroj reprodukován **příliš hlasitě nebo zkresleně**, zmenšíte **výstupní hlasitost** na externím audio zdroji. Pokud to nepostačuje, nastavte **vstupní hlasitost** na **Středně** nebo **Tiše**.

Čištění obrazovky

Odolávající znečištění odstraňujte opatrně a bez použití agresivních čisticích prostředků. Pro vyčištění obrazovky doporučujeme následující postup:

- Infotainment je vypnutý.
- Použijte čistý, měkký a vodou navlhčený hadr >>> str. 359.
- V případě vytrvalé nečistoty: Navlhčete znečištění trochou vody. Potom je opatrně odstraňte pomocí čistého a měkkého hadříku.

ⓘ VÝSTRAHA

Čištění obrazovky pomocí nevhodných nebo suchých čisticích prostředků může mít za následek jeho poškození.

- Při čištění používejte pouze mírný tlak.
- Nepoužívejte agresivní čisticí prostředky nebo ředidla. Takové prostředky mohou přístroj poškodit a obrazovku zatemnit.

Registrované značky, licence a autorská práva

Registrované značky a licence

Určité výrazy v této příručce jsou opatřené symbolem ® nebo ™. Tyto symboly označují značku nebo registrovanou obchodní značku. Chybějící symbol však bezpodmínečně neznamená, že se smí příslušný výraz volně používat.

Jiná označení výrobků jsou registrovanými obchodními značkami nebo značkami příslušných vlastníků práv.

- Manufactured under license from Dolby Laboratories (Vyrobeno na základě licence laboratoří Dolby). Dolby and the double-D symbol are trademarks of Dolby Laboratories (Dolby a dvojitý symbol D jsou obchodní značky laboratoří Dolby).
- Manufactured under license from Dolby Laboratories (Vyrobeno na základě licence laboratoří Dolby). Dolby, Pro Logic and the double-D symbol are trademarks of Dolby Laboratories (Dolby, Pro Logic a dvojitý symbol D jsou obchodní značky laboratoří Dolby).
- Android Auto™ je chráněná značka společnosti Google Inc.
- Apple CarPlay™ je chráněná značka společnosti Apple Inc.

- Bluetooth® je registrovaná značka firmy Bluetooth® SIG, Inc.

- iPod®, iPad® a iPhone® jsou značky společnosti Apple Inc.

- MirrorLink® a logo MirrorLink® jsou registrované značky konzorcia Car Connectivity Consortium LLC.

- Windows® registrovaná značka společnosti Microsoft Corporation, Redmond, USA.

- Pro technologii a patenty audiokódování MPEG-4 HE-AAC uděluje licenci ústav Fraunhofer IIS.

- Tento produkt je chráněn určitými právy na duševní a obchodní vlastnictví společnosti Microsoft Corporation. Použití nebo prodej takové technologie mimo tento produkt bez licence ze strany Microsoftu nebo autorizované společnosti Microsoftu je zakázáno.

Autorská práva

Na datových nosičích a zvukových zdrojích uložené audio a videosoubory zpravidla podléhají ochraně autorského práva podle aktuálně použitelných mezinárodních a národních ustanovení. Dodržujte zákonná ustanovení!

Technická data

Centrální procesor s ovládací a zobrazovací jednotkou¹⁾

Z výroby do vozidla zabudovaný centrální procesor obsahuje pro danou zemi specifické komponenty a software k připojení a provádění funkcí vozidla, komfortních funkcí a funkcí infotainmentu.

Příslušné informace se zobrazují na displeji ovládací a zobrazovací jednotky a částečně v panelu přístrojů.

- Kapacitní barevný displej
 - Ovládání přístroje pomocí:
 - dotykových oblastí; dotykové ovládání
 - Tlačítka na multifunkčním volantu
 - snímačů přiblížení a ovládání gesty
- HOME >  Nastavení > Displej.**

Funkce vozidla a komfortní funkce

- Nastavení asistenčních systémů řidiče.
- Nastavení topení a klimatizace.
- Nastavení funkcí světla a viditelnosti.
- Nastavení komfortních funkcí.
- Nastavení pro parkování a manévrování.

Systém reprodukce zvuku (základní vybavení):

Z výroby dodaný infotainment je vybaven následovně:

- Reprodukory umístěné v různých místech a s rozdílným úrovněmi výkonu (W).
- Interní zesilovač, vždy podle systému:

- 7 reproduktorů: 5 x 20 W

Možnosti nastavení:

- Ekvalizér, vždy podle systému:
 - 7 reproduktorů: 5 frekvenčních pásem nebo předdefinovaná nastavení
- Rozdělování zvuku, vždy podle systému:
 - 7 reproduktorů: balance + fader (vlevo / vpravo / vpředu/vzadu).
- Optimalizace zvuku podle oblastí (platí pro systém se 7 reproduktory):
 - ručně (řidič a všichni)
 - automaticky, vždy podle obsazení sedadel

Volitelný systém reprodukce zvuku

Infotainment může být doplněn následujícím volitelným systémem reprodukce zvuku:

- 10 reproduktorů umístěných v různých místech a s rozdílným úrovněmi výkonu (W).
- Externí zesilovač (340W Ethernet), zpracovávající centrálním procesorem zasláné audiosignály.

- Aktivace kanálů reproduktorů prostřednictvím třídy koncových fází AB.
- Zpracování audiosignálů v interním digitálním signálním procesoru (DSP).
- Oddělený subwoofer v zavazadlovém prostoru.

Možnosti nastavení:

- Uživatelský ekvalizér: 5 pásem.
- Přednastavení equalizéru.
- Rozdělování zvuku: balance (vlevo / vpravo) + Fader (vpředu / vzadu).
- Optimalizace zvuku podle oblastí:
 - ručně (řidič, vpředu a všichni).
 - automaticky, vždy podle obsazení sedadla.
- Hlasitost subwooferu.
- Nastavení prostorového zvuku.

Wi-Fi

- WLAN podle IEEE 802.11 b/g/n.
- Přenos v pásmech 2,4 GHz a 5 GHz.
- Apple CarPlay™ a Android Auto™ prostřednictvím WLAN.
- Současné připojení až 8 zařízení sítě WLAN.
- Současně dva režimy WLAN:
 - tethering (2,4 GHz).
 - přístupový bod 2,4 GHz.

¹⁾ označení přístroje: Connect System

• Připojení k internetu prostřednictvím sítě WLAN:

- tethering prostřednictvím telefonu zákazníka.
- přístupový bod pro zákazníky (clients) ve vozidle.

• Zjednodušený připojovací proces prostřednictvím WPS nebo QR kódu.

Profily Bluetooth®

Prostřednictvím rozhraní Bluetooth® lze připojit nejvýše dva mobilní přístroje k zařízení handsfree a třetí přístroj jako přehrávač hudby.

Při spojení mobilního telefonu se systémem ovládání telefonu probíhá výměna dat prostřednictvím jednoho z profilů Bluetooth®.

• **Profil pro telefonování prostřednictvím handsfree (HFP):** Pomocí profilu HFP můžete prostřednictvím systému infotainmentu provádět správu hovorů.

• **Audio profil (A2DP):** Tento profil umožňuje přenos audiosignálu ve stereofonní kvalitě. Možná bude k dispozici spojení k ovládání a kontrole reprodukce pomocí dodatečných profilů.

• **Profil pro stahování zápisů (PBAP):** Umožňuje stahování záznamů z telefonního seznamu mobilního telefonu.

• **Profil pro doručování zpráv (MAP):** Umožňuje stahování a synchronizaci krátkých zpráv (SMS) a e-mailů.

Hlasové ovládání

Úvod k tématu¹⁾

Hlasové ovládání funguje jak v režimu online ²⁾, tak i v režimu offline s přihlednutím k informacím v odstavci **“Vždy podle trhu dostupné jazyky”**. V režimu online se příkazy zaznamenávají přesněji, protože je k dispozici více dat.

Hlasové ovládání rozumí otázkám a výrazům, aniž by se muselo příkazy učit. Příkazy lze volně formulovat a mohou být v hovorové řeči. Návrhy hlasových příkazů najdete v infotainmentu, například v menu **Podpora > Hlasové ovládání**.

V režimu offline je funkčnost omezena.

Hlasité zvuky uvnitř a mimo vozidlo mohou být příčinou nesprávných funkcí a také matoucích vět a odpovědí.

Vždy podle trhu dostupné jazyky

• **Online a offline:** němčina, americká angličtina, britská angličtina, francouzština, italština, španělština, čeština, nizozemština, polština,

portugalština, švédština, dánština a norština. Tyto jazyky mají k dispozici rozšířené funkce, jako online příkazy, ovládání klimatizace, přirozenou interakci atd.

Ostatní jazyky systému infotainmentu ovládání klimatizace nebo přirozenou interakci k dispozici **nemají**.

Předpoklady

- **Online a offline:** hlasové ovládání pomocí v příslušném ve vozidle namontovaného odpovídajícího infotainmentu.
- **Online:** platná smlouva pro CUPRA CONNECT Plus.

Tip

- **Hlasové ovládání rozpoznává pouze příkazy v infotainmentu nastaveném jazyku.**
- **Pro seznámení se s jeho provozem vyzkoušejte hlasové ovládání před jízdou při stojícím vozidle.**
- **Online hlasové vyhledávání je rychlejší a spolehlivější, když je zvoleno nastavení ochrany dat “Používat stanoviště” a Vy souhlasíte s použitím údajů o stanovišti v aplikaci Vašeho mobilního přístroje.**
- **Hlasové ovládání může ovládat pouze k vybavení vozidla patřící funkce.**

¹⁾ Funkce “Hlasové ovládání” není k dispozici na všech trzích.

²⁾ Není dostupné na všech trzích.

Aktivační slovo a příkazy

Aktivační slovo hlasového ovládání

Hlasové ovládání se zahajuje po rozpoznání aktivačního slova infotainmentem

Po zapnutí hlasového ovládání prostřednictvím aktivačního slova odpoví připojený infotainment pomocí "Co si přejete udělat?".

- **NEBO:** Po aktivačním slovu vyslovte požadovaný hlasový příkaz, například: "Hola hola" a potom "Topení".

System registruje ve vozidle po aktivačním slovu vyslovená slova.

Zapnutí a vypnutí aktivačního slova

- Stiskněte **HOME** >  **Nastavení** > **Hlasové ovládání** > **Aktivace/deaktivace aktivačního slova**.

Aktivační slovo

Hola, hola

Příkazy

Aby hlasové ovládání spolehlivě rozpoznávalo hlasové příkazy:

- Hovořte zřetelně. Zmatené hlasové příkazy se nerozpoznávají. Hovořte normálním hlasem. Při vyšší rychlosti hovořte trochu hlasitěji.
- Přejeďte zvukům z vnějšku. Hlasové ovládání mohou narušit otevřená okna a dveře.

- Přejeďte jiným vedlejším zvukům, jako třeba hovoru ve vozidle. Nesměřujte výstup vzduchu z výstupních hubic na mikrofon nebo stropní panel.
- Nedělejte dlouhé přestávky.



Hlasové ovládání je aktivované a rozpoznává vyslovená slova.

Otevření návrhů hlasových příkazů

- Stiskněte **HOME** >  > .



Tip

- Je-li aktivační slovo vypnuté, nelze prostřednictvím aktivačního slova zapnout infotainment. Hlasové ovládání je nadále k dispozici prostřednictvím tlačítka  na multifunkčním volantu.
- Dostupnost závisí na dané zemi a vybavení.

Zahájení a ukončení hlasového ovládání

Vždy podle vybavení lze hlasové ovládání zahájit různými způsoby.

Zahájení hlasového ovládání

- **Aktivace hlasového ovládání:** Vyslovte slovo k aktivaci hlasového ovládání.
- **Multifunkční volant:** Stiskněte tlačítko hlasového ovládání .

V některých případech lze přidržetím stisknutého tlačítka hlasového ovládání zahájit také hlasové ovládání připojeného mobilního telefonu.

Ruční ukončení hlasového ovládání

Hlasové ovládání lze ukončit pomocí příkazu **Ukončit**.

- **Multifunkční volant:** Stiskněte dvakrát za sebou nebo jednou dlouze tlačítko hlasového ovládání .

Hlasové ovládání se automaticky ukončí při použití funkcí infotainmentu, aktivaci systému zaparkování nebo při příchodem hovoru.

Provoz rádia

Úvod k tématu

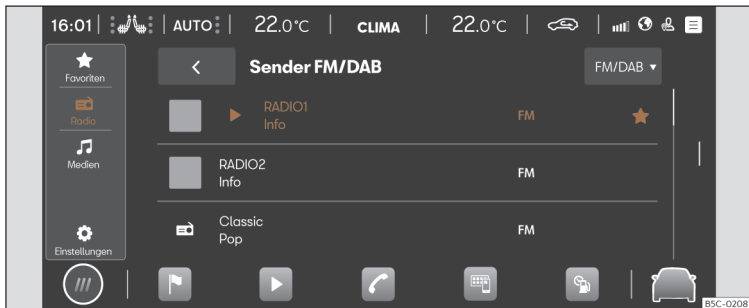

Obr. 166 Schématické znázornění: náhled pro rádio.

Při provozu rádia můžete přijímat v různých frekvenčních pásmech dostupné vysílače a ukládat Vámi oblíbené vysílače na tlačítka stanice pro rychlý přístup.

Dostupné způsoby příjmu a frekvenční pásma závisejí na vybavení a dané zemi. V určitých zemích se třeba v některých frekvenčních pásmech již nevysílá nebo nejsou nabízeny.

Přístup k menu RÁDIO

- Stiskněte HOME > ► > >>> **obr. 166**.

Přístup k nastavením

- Stiskněte HOME > ► > .

Online funkce v režimu rádia¹⁾

Online funkce v režimu rádia jsou dostupné pouze při splnění následujících podmínek:

- Vybavení CUPRA CONNECT nebo CUPRA CONNECT Plus.
- Máte k dispozici aktivní uživatelský účet pro služby CUPRA CONNECT.
- Vozidlo je přiřazeno Vašemu uživatelskému účtu.

- Máte k dispozici příslušný datový paket, který byl získán v internetovém obchodě oficiálního poskytovatele dat značky CUPRA nebo prostřednictvím objemu dat vlastního mobilního telefonu přes přístupový bod Wi-Fi.

¹⁾ Není dostupné na všech trzích.



Tip

- Pro streamingové služby potřebujete mít účet u příslušného poskytovatele.
- Za obsah vysílaných informací jsou odpovědné rozhlasové vysílače. K vozidlu dodatečně připojená elektrická zařízení mohou rušit příjem radiopřijímače a vést k rušivým zvukům v reproduktorech.
- Fólie nebo nálepky s kovovým povlakem na okenních sklech mohou u vozidel s anténami ve skle nepříznivě ovlivňovat příjem.

Vybavení a symboly pro rádio

Dostupné funkce, způsoby příjmu a frekvenční pásma závisejí na vybavení a dané zemi.

- AM tuner.
- Dvojitý přijímač FM (anténní diverzita).
- Sloučený seznam vysílačů.
- Sloučení vysílačů DAB a FM do jednoho seznamu.
- Sloučení všech na tlačítkách stanic uložených vysílačů do jednoho seznamu. Nejvýše 36 oblíbených vysílačů.
- Loga vysílačů.
- Slideshow pro DAB. Postupně vystupující obrázky.
- Internetové rádio

Univerzální symboly v režimu rádia

AM K volbě frekvenčního pásma AM.

FM/DAB K volbě frekvenčního pásma FM/DAB.

Internetové rádio K volbě režimu příjmu internetového rádia.

TP Vedle názvu vysílače, následovány aktivními vysílači dopravních informací (TP).

Symboly ve frekvenčním pásmu FM/DAB

||| K náhledu frekvenčního pásma pro ruční volbu frekvence FM. Možné pouze v případě vyřazení sloučeného seznamu vysílačů.

Nemožnost příjmu DAB.

Vysílače DAB podporují slideshow.

Symboly ve frekvenčním pásmu AM

Ruční aktualizace seznamu vysílačů.

||| K náhledu frekvenčního pásma pro ruční volbu frekvence AM.

Menu v režimu internetového rádia¹⁾

Zobrazení nabídky vysílačů.

Otevření textového vyhledávání.

Zobrazení naposledy poslouchaného vysílače internetového rádia.

TOP

100

Zobrazení stovky většinou poslouchaných rozhlasových vysílačů a podcastů.

Zobrazení dostupných podcastů internetového rádia.

Zobrazení vysílačů internetového rádia podle země.

Zobrazení vysílačů internetového rádia podle požadovaného jazyka.

Zobrazení vysílačů internetového rádia, jejichž program patří k požadovanému žánru.

Volba, nastavení a uložení vysílače

Volba frekvenčního pásma

Před volbou vysílače je nutné zvolit frekvenční pásmo a způsob příjmu. Vždy podle zvoleného frekvenčního pásma a způsobu příjmu jsou k dispozici různé vysílače.

Dostupná frekvenční pásma a způsoby příjmu závisejí na vybavení a dané zemi.

- Zvolte frekvenční pásmo a způsob příjmu. AM, FM/DAB, FM (pro přístroje bez DAB), internetové rádio.

Vyhledávání a volba vysílače

Rozhlasové vysílače můžete volit různými způsoby. Možné způsoby se mění vždy podle frekvenční oblasti a způsobu příjmu.

¹⁾ Není dostupné na všech trzích.

Volba prostřednictvím frekvenčního pásma (AM a FM)

1. Aktivujte frekvenční pásmo.
2. Stiskněte kurzor, přesunujte jej přes frekvenční oblast po obrazovce a po dosažení požadované frekvence jej uvolněte.
NEBO: Ťukněte na některý bod ve frekvenční oblasti. Kurzor automaticky přskočí k příslušné frekvenci.

Vysílač s nastavenou frekvencí je nastavený.

Volba seznamu vysílačů (AM a FM/DAB)

Seznam vysílačů zobrazuje aktuálně nastavitelné vysílače. Pokud se již nenacházíte v oblasti, v níž jste naposledy seznam vysílačů otevřeli, musíte ve frekvenčním pásmu AM například seznam vysílačů aktualizovat. Ve frekvenčním pásmu FM/DAB se seznam vysílačů aktualizuje automaticky.

1. Otevřete seznam vysílačů.
2. Stiskněte požadovaný vysílač.

Zvolený vysílač se nastaví. V případě FM/DAB a dostupného vysílače se způsob příjmu automaticky nastaví s nejlepší kvalitou.

Vyhledávání a filtrování vysílačů (internetové rádio)

V režimu internetového rádia lze vysílače filtrovat podle kategorií a hledat podle textu.

1. Otevřete nabídku vysílačů.
2. Zvolte kategorii, podle níž se mají vysílače filtrovat.
NEBO: Pro zahájení textového vyhledávání stiskněte Q. Objeví se zadávací pole.

3. Zadejte název požadovaného vysílače. Seznam nalezených vysílačů se během zadávání aktualizuje.
4. Stiskněte požadovaný vysílač.

Zvolený vysílač se nastaví.

Vyhledávání v režimu SCAN (AM a FM/DAB)

V režimu SCAN se vysílače automaticky jeden po druhém nastavují. Každý vysílač je přibližně 5 sekund přehráván.

- K zahájení režimu SCAN stiskněte **SCAN**.

Režim SCAN se spustí a aktuálně nastavený vysílač se zobrazí na displeji. Kromě toho se objeví funkční tlačítko SCAN.

- K volbě vysílače stiskněte **SCAN**.

Režim SCAN se zastaví a vysílač je nastavený. Funkční tlačítko SCAN zmizí.

Uložení rozhlasových vysílačů na tlačítka stanic

Na tlačítka stanic můžete jako oblíbené uložit až 36 různých frekvencí a způsobů příjmu.

1. Nastavte požadovaný vysílač.
2. Přejděte k tlačítkům stanic.

3. Stiskněte tlačítko stanice a přidržte je stisknuté, dokud se vysílač neuloží.

NEBO: V seznamu vysílačů stiskněte vysílač a přidržte jej stlačený. Objeví se tlačítka stanic.

4. Stiskněte tlačítko stanice.

Vysílač se na zvolené tlačítko stanice uloží.

Pokud byl na tlačítko stanice již uložen některý vysílač, novým vysílačem se přepíše.

Speciální funkce v režimu rádia

TP (dopravní zpravodajství)

Funkce TP sleduje hlášení některého vysílače s dopravními informacemi a reprodukuje je automaticky v režimu rádia nebo při aktivní reprodukci médií. K tomu musí být možné nastavení některého vysílače s dopravními informacemi.

Některé vysílače bez vlastního dopravního zpravodajství podporují funkci TP prostřednictvím korespondence s některým vysílačem dopravního zpravodajství (EON).

Ve frekvenčním pásmu AM nebo v režimu médií se v pozadí automaticky nastavuje některý vysílač s dopravními informacemi, pokud je příjem vysílače s dopravními informacemi možný.

Nelze-li žádný vysílač s dopravními informacemi nastavit, hledá přístroj automaticky nastavitelné vysílače s dopravními informacemi.

Vysílače s dopravními informacemi nejsou k dispozici ve všech zemích.

Zapnutí a vypnutí funkce TP

- V režimu rádia nebo režimu médií stiskněte **☰ > Dopravní zpravodajství (TP)**.

Prezentace (SlideShow) v DAB

Funkce Slideshow (SLS) je funkce digitálních rozhlasových vysílačů (DAB), která uživateli umožňuje zobrazování prezentace vysílače s obrázky, například loga vysílače.

Zapnutí a vypnutí funkce SLS

Funkci Slideshow pro rozhlasové vysílače DAB lze deaktivovat takto:

- V menu rádia ťukněte v oblasti, v níž se nacházejí informace k tomuto vysílači, buď na název nebo na dodatečné informace (autor nebo informační text).

NEBO: Stiskněte **Nastavení rádia > Zobrazení galerie obrázků pro DAB a doplňkových informací** (aktivace/deaktivace).

Internetové rádio¹⁾

Internetové rádio je způsob příjmu rozhlasových vysílačů na internetu a volných podcastů pro AM, FM a DAB. Díky přenosu prostřednictvím internetu není příjem omezen na určitou oblast.

Internetové rádio je dostupné pouze při připojení aktivního infotainmentu k internetu. Používání internetového rádia může být spojené s náklady na přenos dat z internetu.

- Pro nastavení internetového rádia v režimu internetového rádia stiskněte a nastavte kvalitu zvuku na vysokou nebo nízkou.

Loga vysílačů

V některých frekvenčních pásmech je třeba již možné předem nainstalovat loga vysílačů v infotainmentu.

Je-li v nastaveních frekvenčního pásma FM/DAB aktivována **Automatická volba log vysílačů**, přiřazují se loga vysílačů vysílačům automaticky.

V režimu internetového rádia přistupuje infotainment k logům vysílačů v online databázi a tato loga automaticky přiřazuje vysílačům.

Ruční přiřazení log vysílačů

1. V režimu FM/DAB stiskněte **Loga vysílačů**.
2. Ťukněte na symbol  a potom vyberte vysílač, jemuž se má logo vysílače přiřadit.
3. Zvolte logo vysílače. Podle požadavku zopakujte stejný postup s jinými vysílači.
4. **NEBO:** V menu **☰ > Loga vysílačů**.

¹⁾ Není dostupné na všech trzích.

Provoz médií

Úvod k tématu

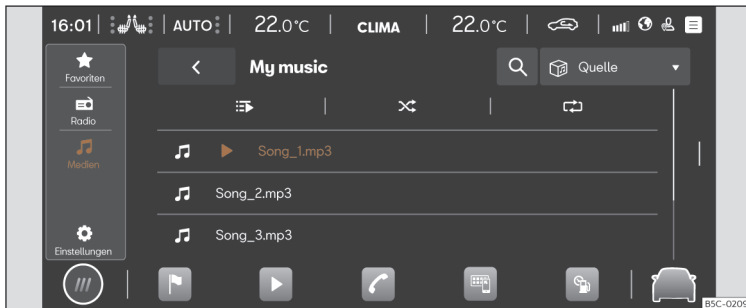

V režimu médií lze prostřednictvím infotainmentu přehrávat mediální soubory z datových nosičů a ze streamingových služeb ¹⁾.

Vždy podle vybavení lze používat tyto datové nosiče:

- Paměti s podporou USB (například datový nosič USB, prostřednictvím USB připojený mobilní telefon).
- přístroje s Bluetooth® (například mobilní telefon nebo tablet).

Vždy podle vybavení lze používat tyto typy mediálních souborů:

- audio soubory
- video soubory (v závislosti na systému)

Rovněž tak můžete používat streamingové služby. Dostupnost streamingových služeb závisí na vybavení a dané zemi.

Pro možnost používání streamingových služeb potřebujete mít pro příslušnou streamingovou službu vlastní uživatelský účet.

Přechod k menu MÉDIA

- Stiskněte **HOME** > ► > 🎵 >>> **obr. 167**.

Obr. 167 Schématické znázornění: náhled Média.

Přístup k nastavením

- Stiskněte **HOME** > ► > ⚙️.

Omezení a upozornění k datovým nosičům

Datové nosiče, které byly vystaveny vysokým teplotám nebo jsou poškozené, nebudou možná funkční. Dodržujte pokyny výrobce.

Rozdíly kvality datových nosičů rozdílných výrobců mohou mít za následek problémy při přehrávání médií.

Nesprávná konfigurace na datovém nosiči může mít za následek nečitelnost datového nosiče.

¹⁾ Není dostupné na všech trzích.

Playlisty udávají pouze pořadí přehrávání a odkazují na paměťová místa mediálních souborů uvnitř adresářové struktury. Přehrávací seznam neobsahuje uložené mediální soubory. Pro přehrání přehrávacího seznamu se musejí v paměťových místech datového nosiče, na něž přehrávací seznam odkazuje, nacházet mediální soubory.



Tip

CUPRA nepřijímá žádnou záruku za poškozené nebo ztracené soubory na datových nosičích.

Charakteristické znaky vybavení a symboly pro média

Audio, média a konektivita:

- Reprodukce a ovládání médií prostřednictvím Bluetooth®.
- Reprodukce zvuku v následujících formátech: AAC, ALAC, AVI, FLAC, MP3, MP4, WMA.
- Reprodukce videa v následujících formátech: MPEG-1 a MPEG-2 (.mpg, .mpeg), ISO MPEG4, DivX 3, 4 a 5 Xvid (.avi), ISO MPEG4 H.264 (.mp4, .m4v, .mov), Windows Media Video 10 (.wmv, .asf).
- Přehrávací seznamy každého typu přístroje.
- Streaming médií (online).
- Vyhledávání médií.

Univerzální symboly v režimu médií

- ▶ Spuštění přehrávání.
- || Přerušeni přehrávání.
- ◀ Přejchod k předchozímu titulu.
- ▶ Přejchod k následujícímu titulu.
- ↺ Zopakování aktuálního titulu.
- ↻ Zopakování všech titulů.
- ✕ Aktivace náhodného přehrávání.
- ★ Zobrazení seznamu oblíbených.
- ⊕ Připojení souboru média k oblíbeným.
- ▼ Nahoře vpravo: volba mediálního zdroje.
- ⚙ Přístup k nastavením.
- 🔍 Otevření vyhledávání.
- ◀ Nazpět k nadřazené složce mediálního zdroje.

Volba a reprodukce některého mediálního zdroje

Volba mediálního zdroje

Pro možnost přehrávání mediálních souborů musíte nejdříve mediální zdroj připojit.

Pro možnost používání streamingových služeb se musíte nejdříve připojit k internetu.

- Připojte externí mediální zdroj.
- Zvolte připojený mediální zdroj, který se má k reprodukci použít.

Reprodukce audio a video souborů

Mediální soubory dostupného mediálního zdroje můžete vyhledávat a reprodukovat různými způsoby.

Hledání v adresářové struktuře

Mediální soubory mohou být katalogizovány podle kategorií (například album, interpret, titul). V **Moje média** se vždy tento náhled zobrazuje podle kategorií. V **Moje média** se nachází klasická adresářová struktura jednotlivých datových nosičů USB.

1. Aktivujte adresářovou strukturu.

Objeví se adresářová struktura zvoleného mediálního zdroje. Při volbě **Moje média** se nejdříve zobrazí kategorie (hudba, videa, playlisty) a připojené mediální zdroje.

2. V adresářové struktuře vyhledejte požadovaný titul.

NEBO: Pro zahájení textového vyhledávání stiskněte Q. Objeví se zadávací pole.

3. Zadejte název požadovaného titulu. Seznam nalezených titulů se během zadávání aktualizuje.
4. Stiskněte požadovaný titul.

Nachází-li se Vaše volba na začátku přehrávání v některém adresáři mediálního zdroje, připojí se k reprodukci v něm obsažené mediální soubory.

Při přehrávání přehrávacího seznamu se k reprodukci připojí všechny v přehrávací seznamu dostupné tituly.

5. Zavřete volbu pomocí X.

Volba oblíbených položek

V rámci oblíbených položek můžete k reprodukci jednotlivě ukládat tituly, hudební žánry, interprety a alba.

- Přejděte k oblíbeným položkám ★.
- Stiskněte požadované oblíbené položky.

Vždy podle volby se k reprodukci připojí všechny k oblíbeným polohám náležející tituly.

Uložení oblíbených položek

Jako oblíbené položky lze ukládat pouze mediální soubory, které pod **Moje média** existují v infotainmentu. Jako oblíbené položky můžete jednotlivě uložit až nejvýše 30 titulů, alb, interpretů a hudebních žánrů.

1. Zahajte reprodukci.
2. Přejděte k oblíbeným položkám.
3. Ťukněte na některou oblíbenou položku, která není přiřazená.
NEBO: Ťukněte na některou existující oblíbenou položku a přidržte ji přibližně 3 sekundy stisknutou.
4. V seznamu nabídek zvolte: titul, album, interpret, reprodukční seznam.

Volba se uloží místo předem zvolené oblíbené položky. Byla-li již oblíbená položka přiřazená, uložená oblíbená položka se přepíše.

V seznamu nabídek volitelné možnosti závisejí na k mediálnímu souboru připojených datech. Není-li například v hudebních souborech uveden hudební žánr, nemůžete hudební žánr jako oblíbenou položku uložit.

Při přehrávání video souboru lze jako oblíbenou položku uložit pouze toto video.

Konfigurace streamingových služeb

Vždy podle vybavení můžete streamingové služby používat přímo prostřednictvím infotainmentu. K tomu potřebujete mít prémiový uživatelský účet pro příslušnou streamingovou službu a pomocí něho se musíte přihlásit v infotainmentu. Rovněž tak musíte být připojený k internetu.

1. Zvolte jako mediální zdroj  **Streaming**.
Zobrazí se seznam všech dostupných streamingových služeb.
2. Zvolte požadovanou streamingovou službu.
3. Řiďte se pokyny systému infotainmentu.
Streamingová služba se připojí jako nové funkční tlačítko k seznamu mediálních zdrojů.

Reprodukce zábavného obsahu v infotainmentu

V závislosti na systému infotainmentu lze přehrávat videa.

Režim Video

V režimu pro video lze na displeji infotainmentu přehrávat video z některého datového nosiče, z **Moje média** nebo ze streamingových služeb. V tomto případě je zvuk videa reprodukován přes reproduktory vozidla.

Obraz se zobrazuje pouze při stojícím vozidle. Během jízdy se displej infotainmentu vypne. Zvuk videa lze nadále poslouchat.

K reprodukci z externí streamingové služby je zapotřebí stabilní připojení k internetu. V tomto případě mohou vzniknout výdaje za telefonní služby.

Navigace

Úvod k tématu¹⁾



Obr. 168 Schématické znázornění: náhled navigace

Globální satelitní systém zjišťuje aktuální polohu vozidla a na vozidle umístěné snímače analyzují uložené trasy. Všechny naměřené hodnoty a možné dopravní události se porovnávají s dostupnými mapami, aby se umožnilo optimální navigování k cíli.

K cíli cesty Vás navádějí navigační hlášení a grafická znázornění.

Ovládání navigace se uskutečňuje na displeji.

V závislosti na dané zemi již nelze od určité rychlosti některé funkce infotainmentu na displeji volit. Není to nesprávná funkce, nýbrž to odpovídá legislativní ustanovením dané země.

Navigation hlášení

Navigační hlášení jsou akustické jízdní pokyny pro aktuální trasu.

Způsob a četnost navigačních hlášení závisí na jízdní situaci, což může být například zahájení navádění trasy, jízda na dálnici nebo na kruhovém objezdu, a na nastaveních.

Nelze-li přesně dosáhnout cíle, protože se například nacházíte v nedigitalizované oblasti, objevují se na displeji informace o směru a vzdálenosti od cíle.

¹⁾ Funkce "Navigace" není k dispozici na všech trzích.

Během dynamického navádění k cíli se upozorňuje na ohlášené dopravní problémy na trase. Když se trasa v důsledku dopravního problému znovu vypočítá, následuje dodatečné navigační hlášení.

Během reprodukce navigačního hlášení se může upravovat hlasitost. Dále uvedená navigační hlášení se přehrávají s nastavenou hlasitostí.

Omezení během navigace

Nemůže-li infotainment přijímat data ze satelitů GPS, například v tunelu nebo podzemní garáži, je navigování nadále možné prostřednictvím senzoriky vozidla.

V oblastech, které jsou v paměti infotainmentu obsažené v nedigitalizované nebo pouze neúplně digitalizované podobě, pokouší se infotainment rovněž o umožnění navádění k cíli.

Při chybějících nebo neúplných navigačních datech je možné, že polohu vozidla nelze přesně určit. To může vést k tomu, že navigování není tak přesné jako obvykle.

Vedení silnic podléhá neustálým změnám, jako jsou například nové silnice, stavební práce, uzavírky silnic, změny názvů ulic a čísel budov. Jsou-li navigační data zastaralá, může při navádění k cíli docházet k chybám nebo nepřesnostem.

Obsluha navigační mapy

K dosažení optimálního náhledu můžete navigační mapu ovládat také dodatečnými pohyby prstů.

Posunutí navigační mapy

Tip: Použijte ukazováček.

- Posuňte mapu pomocí prstu.

Zvětšení náhledu

Tip: Použijte ukazováček.

- Ke zvětšení náhledu v určité poloze ťukněte dvakrát po sobě na mapu.

Zmenšení náhledu

Tip: Použijte ukazováček a prostředník.

- Ťukněte oběma prsty současně na mapu.

Změna náhledu

Tip: Použijte ukazováček.

- Ťukněte dvakrát po sobě na mapu a přidržeť svůj prst na displeji.
- Ke zmenšení náhledu mapy přesuňte prst směrem nahoru. Ke zvětšení náhledu mapy přesuňte prst směrem dolů.

Změna náhledu

Tip: Použijte palec a ukazováček.

- Ťukněte oběma prsty současně na mapu a přidržeť prsty přitlačené.

- Ke zmenšení náhledu mapy přesuňte prsty vzájemně k sobě. Ke zvětšení náhledu mapy přesuňte prsty vzájemně od sebe.

Naklonění náhledu

Tip: Použijte ukazováček a prostředník.

- Ťukněte oběma prsty ve vzájemně vodorovné poloze současně na mapu a přidržeť prsty přitlačené.
- K naklonění náhledu mapy směrem nahoru přesuňte prsty směrem nahoru. K naklonění náhledu mapy směrem dozadu přesuňte prsty směrem dolů.

Otočení mapy

Tip: Použijte palec a ukazováček.

- Ťukněte oběma prsty současně na mapu a přidržeť prsty přitlačené.
- K otočení náhledu mapy otočte prsty ve nebo proti směru hodinových ručiček.

Uložená data

Kvůli urychlení zadávání cíle a optimalizaci navádění k cíli ukládá infotainment určitá data, jako například časté trasy nebo data poloh.

Vymazání uložených dat

- Stiskněte **Nastavení > Nastavení základních funkcí > Mazání** potom **OK**.

POZOR

Nastavování, zadávání cíle a změny pro navigaci provádějte pouze při stojícím vozidle.

Tip

- Když dojde během navádění k cíli k nějaké objížděce, vypočítá se možná trasa znovu.
- Kvalita doporučení pro řidiče závisí na dostupných navigačních datech a na případně ohlášených dopravních problémech.
- Při potlačení zvuku v infotainmentu se navigační hlášení neposkytují.

Funkce a symboly pro navigaci

Navigace

Navigační funkce závisejí na vybavení a dané zemi.

Funkce

- Zadání cíle a výpočet trasy (offline a online)¹⁾.
- Současné zobrazení dvou navigačních map (displej a panel přístrojů).
- Online aktualizace map¹⁾.
- Předvídací navigování
- 3D mapy měst











¹⁾ Není dostupné na všech trzích.

- Online dopravní informace¹⁾.
- Dynamické cíle POI (speciální cíle)

Symboly na mapě







Tlačítka a signalizace na mapě závisejí na nastaveních a aktuální jízdni situaci.

Na mapě se zobrazují symboly dopravních událostí a speciálních cílů (POI), například čerpacích stanic, nádraží nebo zajímavé vložené cíle, pokud má navigace taková data k dispozici >>> str. 265.







-  Aktuální poloha
-  Hledání cílů
-  Cíle podél trasy
-  Konečný cíl
-  Adresa domova
-  Adresa podniku
-  Upřednostňované cíle
-  Dodatečné okno s více možnostmi volby
-  Dodatečné okno s možnostmi volby trasy
-  Vystředění mapy v aktuální poloze
-  Změna náhledu: 2D s nasměrováním směrem na sever nebo 2D s nasměrováním ve směru jízdy nebo 3D s nasměrováním ve směru jízdy
- | Informace o aktuálním navádění k cíli

 500m
Měřítko mapy



Symboly v dodatečném okně

- K otevření dodatečného okna stiskněte .
-  Zopakování posledního navigačního hlášení
-  Hlasitost navigačních hlášení
-  Osvětlení mapy v režimu automaticky, den nebo noc
-  Nabídka nových tras k cíli
-  360° náhled elektrického dojezdu (hybridní vozidla)

Další symboly





-  Podrobné zadní cíle pro adresu
-  Hledání cílů
-  Nejčastější cíle
-  Poslední cíle
-  Upřednostňované cíle
-  Zpět

Symboly v plánu trasy

-  Aktuální poloha
-  Cíl aktuálního navádění

Symbole pro cíle zájmu POI (speciální cíle)





Cíle POI (speciální cíle) se na mapě zobrazují, pokud má navigace k dispozici uváděné údaje. K zahájení navádění k cíli ťukněte na požadovaný cíl POI (speciální cíl) >>> str. 264.







-  Čerpací stanice
-  Parkoviště
-  Turistická informační kancelář
-  Nádraží
-  Restaurace

Dopravní informace

Na mapě se zobrazují dopravní informace, pokud má navigace uváděné údaje k dispozici >>> str. 265.

K otevření dodatečného okna s dalšími podrobnostmi ťukněte na dopravní událost >>> str. 266.

-  Vážnoucí provoz
-  Dopravní zácpa
-  Nehoda
-  Vozidlo se závadou

-  Kluzkost vozovky (led nebo sníh)
-  Uzavírka silnice
-  Nebezpečí kvůli kluzké vozovce
-  Nebezpečí
-  Staveniště
-  Silný vítr
-  Omezený dohled

Navigační data

Infotainment je vybavený interní pamětí pro navigační data. Vždy podle dané země jsou potřebná navigační data již možná předem nainstalovaná.

K umožnění správného navádění k cíli a plného využívání nabízených funkcí by se měl infotainment pravidelně aktualizovat.

Při používání starších dat může během navigování docházet k nedostatkům. Nelze sledovat aktuální trasy nebo navádění k cílům vedou k nesprávným cílům.

Udržujte stále navigační data v aktualizovaném stavu.

Online aktualizace navigačních dat¹⁾

Navigační data oblastí, v nichž se často jezdí, se aktualizují v pozadí automaticky, pokud bylo vytvořeno připojení k internetu a je platné nastavení soukromé sféry.

- Navigační data se automaticky aktualizují při zapnutí zapalování.

Ruční aktualizace navigačních dat

Aktuální navigační data pro velké oblasti, například západní Evropu, lze stáhnout pod www.seat.com a uložit na datový nosič USB.

- Stáhněte navigační data na datový nosič USB.
- Zapněte zapalování vozidla.
- Spojte datový nosič USB s infotainmentem. Navigační data se aktualizují automaticky v pozadí.

Verze map je zobrazena v **HOME** >  > **Systémové informace**.

POZOR

Ruční aktualizace navigačních dat během jízdy může mít za následek nehody se závažným poraněním.

- Navigační data aktualizujte pouze při stojícím vozidle.

¹⁾ Není dostupné na všech trzích.



Tip

Automatická aktualizace navigačních dat závisí na nastaveních privátní sféry. V režimu Inkognito se aktualizace neprovádí.

Zahájení navádění k cíli





Vždy podle konkrétní země a vybavení jsou k zadání cíle k dispozici různé funkce.

Různé funkce k zadání cíle najdete v hlavním menu navigace.

Vyvolání hlavního menu navigace

- Stiskněte **HOME** > .

Volba cíle a zahájení navigování

1. Stiskněte .
2. Zvolte požadovaný cíl. Můžete volit mezi  **Nejčastější cíle**,  **Poslední cíle** nebo  **Upřednostňované cíle**.

NEBO: Stiskněte  a v zadávací masce zadejte adresu.

NEBO: Přesná adresa.



3. Stiskněte **Start**.



Nejčastější cíle

K návrhu možných cílů používá přehled cílů zaznamenané údaje.

Volba cíle a zahájení navigace:

1. Stiskněte  a potom .
2. Zvolte požadovaný cíl. Navádění k cíli se zahájí automaticky.



Rychlé zahájení: K rychlému zahájení stiskněte na několik sekund požadovaný cíl.



Poslední cíle

Navigace ukládá kvůli poskytnutí pro navádění k cíli poslední cíle.

Volba cíle a zahájení navigace:

1. Stiskněte  a potom .
2. Ťukněte na požadovaný cíl.
3. Stiskněte **Start**.

Rychlé zahájení: K rychlému zahájení stiskněte na několik sekund požadovaný cíl.

Vymazání "posledních cílů"

V menu  **Poslední cíle:**

1. Přejeďte prstem k mazání určený cíl, zobrazí se "X" ve zvoleném cíli.
2. Pro smazání ťukněte na "X".
3. Při mazání požadovaných položek **Poslední cíle** postupujte stejným způsobem.





Upřednostňované cíle

Uložte až 20 cílů jako oblíbené.

K uložení některého cíle jako oblíbeného ťukněte během zadávání cíle v dodatečném okně na .

Volba cíle a zahájení navigace:

1. Stiskněte  a potom .
2. Ťukněte na požadovaný cíl.
3. Stiskněte **Start**.



Tip

Cíl zadávejte pokud možno co nejpřesněji. Při nesprávném zadání cíle nemůžete navádění k cíli zahájit nebo budete navedeni k nesprávnému cíli.

Zahájení navádění k cíli prostřednictvím volby na mapě

Navigační mapa obsahuje v mnoha bodech aktivní oblasti, které jsou vhodné k zadání cíle. Ťukněte kvůli tomu na polohu nebo požadované místo na mapě. Nacházejí-li se na tomto bodu mapová data, můžete zahájit navádění k cíli.

Možnost zadání cíle prostřednictvím navigační mapy závisí na stavu dat a není možná pro všechny polohy.

K zahájení Navigace Offroad ťukněte na volnou oblast bez dat polohy.

Zahájení navigace:

1. Stiskněte .
2. Posuňte náhled mapy tak, abyste mohli zvolit požadovanou polohu. Navigační mapu lze používat s pomocí dodatečných pohybů prstů >>> str. 260.
3. Ťkněte na požadovaný cíl v mapě.
4. Ťkněte na **Trasa**.

Navigace Offroad

“Navigace Offroad” počítá trasy ke zvoleným cílovým bodům bez známých dat. Leží-li cílový bod mimo známé silnice nebo data polohy, stanoví navigace trasu k nejbližšímu bodu známých silnic a doplní trasu k příštímu cílovému bodu pomocí přímého spojení.

Zahájení navigace:

1. Posuňte náhled mapy tak, abyste mohli zvolit požadovanou polohu. Navigační mapu lze používat s pomocí dodatečných pohybů prstů >>> str. 260.
2. Ťkněte na některý bod na mapě bez dat polohy.
3. Ťkněte na **Trasa**.

Zahájení navádění k cíli pomocí kontaktních údajů

Zahajte navádění k cíli pomocí uložených adresních údajů některého kontaktu. Bez adresních údajů uložené kontakty nelze pro navádění k cíli použít.

Zahájení navigace:

1. Stiskněte .
2. Ťkněte na požadovaný kontakt.
3. Ťkněte na **Trasa**.

Tip

Jsou-li adresní údaje některého kontaktu zastaralé, přivede Vás přesto navádění k cíli k registrované adrese. Zkontrolujte aktuálnost adresy kontaktu.

Dopravní informace

Po navázání spojení s internetem obdrží information automaticky podrobné dopravní informace ¹⁾. Tyto informace jsou označovány symboly a barevně zvýrazňují silniční síť na mapě.

Dopravní události

Dopravní události, například dopravní zácpy nebo vážnoucí provoz, jsou na navigační mapě označovány pomocí symbolů.

Při aktivním navádění k cíli se dopravní události aktuální trasy zobrazují v plánu trasy. Tyto dopravní události lze objíždět >>> str. 266, **Popis funkcí**.

Informace o nebezpečích

Na navigační mapě se zobrazují pomocí symbolů stejným způsobem jako dopravní informace informace o nebezpečích. V tomto případě je informačním zdrojem nějaké jiné vozidlo, které toto nebezpečí rozpoznalo, a poskytovatel služeb tyto informace k sobě natáhl.

Zobrazovanými nebezpečími jsou vadné vozidlo a kluzká vozovka.

Signalizace plynulosti provozu

Na navigační mapě se podle aktuálních dopravních událostí zobrazují informace o plynulosti provozu a silniční síť na mapě se barevně zdůrazňuje.

- **Žlutá barva:** Vážnoucí provoz
- **červená:** Dopravní zácpa

Tip

Příjem dopravních informací závisí na nastaveních soukromé sféry. V režimu největší soukromé sféry se dopravní informace nepřijímají. Je zapotřebí úroveň Tracking nebo Location.

¹⁾ Není dostupné na všech trzích.

Popis funkcí

Plán trasy

Plán trasy obsahuje informace ke všem záležitostem, například výchozí bod, dílčí cíle, dopravní události, cíle POI a konečný cíl, pokud má navigace takové údaje k dispozici.

Ťuknutím na některou záležitost se otevře dodatečné okno s více možnými volbami. Dostupné možné volby závisejí na události a aktuálních nastaveních.

Otevření a zavření plánu trasy

- K otevření ťukněte na | nebo to posuňte.
- K zavření ťukněte na | nebo to posuňte.

Úprava navádění k cíli

K úpravě navádění k cíli posuňte v náhledu TripView dílčí cíle ke konečnému cíli.

- Přidrže požadovaný cíl stisknutý, dokud se viditelně nezdůrazní.
- Posuňte cíl až do požadované polohy.
- Sejměte prst z displeje. Trasa se znovu vypočítá.

Objetí dopravních problémů

Má-li navigace k dispozici potřebná data, zobrazuje plán trasy aktuální dopravní události. Objedte dopravní události prostřednictvím úpravy plánu trasy >>> str. 266.

- Ťukněte na dopravní událost.
- Ťukněte na **Objet**. Trasa se znovu vypočítá.

Dodatečné okno

Při ovládání navigačních funkcí se možná otevře dodatečné okno s dalšími možnými volbami. Možné volby závisejí na použité funkci.

Zavření dodatečného okna

- Ťukněte na některou volnou oblast mimo dodatečné okno.
- **NEBO:** Ťukněte na X.
- **NEBO:** Ťukněte na OK.

Funkce v dodatečném oknu:

Zobrazit v mapě	Zobrazí se, co bylo na mapě zvoleno.
Připojit dílčí cíl	K navádění k cíli se připojí dílčí cíl.
Přímá trasa	Zahájí se navádění přímo k cíli.
Vymazat	Dílčí cíl se vymaže z navádění k cíli.
Objet	Objetí dopravního problému. Trasa se znovu vypočítá.
Zastavit navádění k cíli	Ukončí se aktuální navádění k cíli.
X	Zavření dodatečného okna.

Funkce v dodatečném oknu:



Cíl se připojí k oblíbeným.

Zaučení chování uživatele

Navigace ukládá během jízdy absolvované trasy a cíle, aby mohla automaticky vytvářet návrhy pro cíle. Cíle se ukládají v závislosti na denní době a dnu v týdnu.

Navigace může současně navrhnout až 5 tras. Navržené trasy se mohou lišit od tras navádění k normálnímu cíli.

Prostřednictvím volby některého z navržených cílů se zahájí navádění k tomuto cíli.

Navádění k cíli se řídí zvolenou trasou, dokud se řidič od ní neodchýlí. V tomto případě se trasa nově vypočítá a vede znovu přímou cestou k původně zvolenému cíli.

Když jsou dostupné alternativní trasy, přihlíží se k důležitým dopravním problémům a předchází se jim, pokud má navigace k dispozici takové údaje.

Funkce lze kdykoli aktivovat a deaktivovat.

Aktivace a deaktivace zaučování chování uživatele

Nastavení se nachází v příslušném menu navigace  > **Nastavení. Základní funkce.**

- K aktivaci funkce aktivujte **Zaučit chování uživatele**.
- K deaktivaci funkce deaktivujte **Zaučit chování uživatele**.
- K vymazání uložených dat ťukněte na **Vymazat chování uživatele**.

360° náhled elektrického dojezdu

Platí pro: Vozidla s plug-in hybridním pohonem

360° náhled elektrického dojezdu zobrazuje možný dojezd při aktuálním stavem nabití vysokonapěťového akumulátoru.

Aktivace 360° náhledu elektrického dojezdu

- Otevřete dodatečné okno a ťukněte na symbol .

Telefonní rozhraní

Úvod k tématu



Obr. 169 Schématické znázornění: náhled Telefon.

Prostřednictvím telefonního rozhraní můžete svůj mobilní telefon spojit se systémem infotainmentu a ovládat funkce telefonu prostřednictvím infotainmentu. Zvuk je reprodukován prostřednictvím reproduktorů vozidla.

Se systémem infotainmentu můžete současně spojit až dva mobilní telefony.

Jízda vysokou rychlostí, špatné povětrnostní a silniční poměry, hlučné okolí (i mimo vozidlo) a kvalita sítě mohou telefonování ve vozidle narušit.

Tip

- Spřažení přístroje (například mobilního telefonu) je zpravidla zapotřebí pouze jednou. Spojení přístroje s infotainmentem prostřednictvím Bluetooth® nebo sítě WLAN můžete kdykoli bez nutnosti nového propojování přístroje obnovit.
- Dostupnost některých telefonních funkcí závisí na k systému infotainmentu připojeném mobilním telefonu.

Vybavení a symboly pro telefonní rozhraní

Charakteristické znaky vybavení

- Funkce handsfree.
- Použití až dvou telefonů současně.
- Telefonní seznam s nejvýše 5000 kontakty.
- Funkce SMS prostřednictvím Bluetooth®: čtení SMS, psaní SMS (včetně předloh), reprodukce SMS, historie zpráv.
- Funkce e-mailu prostřednictvím Bluetooth®: čtení e-mailů, psaní e-mailů.

- Spojení s možným bezdrátovým nabíjením.
- Spojení s ve vozidle zabudovaným mikrofonem.

Symbole v hlavním menu

- Kontakty.
- Seznam příchozích a odchozích hovorů.
- Volba telefonního čísla.
- Textové zprávy (SMS a e-mail).
- Nastavení telefonního rozhraní.

Symbole pro hovory

Symbole se mohou vždy podle systému infotainmentu lišit.

- Zahájení hovoru a jeho přenesení do popředí.
- Ukončení nebo odmítnutí hovoru.
- Otevření seznamu kontaktů nebo zahájení konference.
- Volba telefonního čísla.
- Potlačení zvuku pro zařízení handsfree.
- Přidržení hovoru.
- Pokračování hovoru.
- Odsunutí hovoru do privátního režimu.
- Uskutečnění tísňového volání.
- E-mailová schránka.
- Získání pomoci při závadě.

- Získání informací o značce CUPRA a zvolených dodatečných službách, týkajících se provozu a cestování.

Symbole seznamu hovorů

- K otevření seznamu hovorů ťukněte na .
- Příchozí hovor
- Odchozí hovor
- Zmeškaný hovor
- Telefonní číslo (podnik)
- Telefonní číslo (soukromé)
- Číslo mobilního telefonu (podnik)
- Číslo mobilního telefonu (soukromé)
- Fax (soukromý)
- Fax

Symbole pro textové zprávy

Symbole se mohou vždy podle systému infotainmentu lišit.

- K otevření textových zpráv ťukněte na .
- Aktivujte hlasový vstup >>> str. 251.
- Předlohy textových zpráv

Místa se zvláštními předpisy

Ve výbuchem ohrožených místech svůj telefon a telefonní rozhraní vypněte. Tato místa nejsou vždy zřetelně označená. Patří k tomu například

- Okolí potrubí a nádrží, v nichž se nacházejí chemikálie.
- Podpalubí lodí a trajektů.
- Okolí vozidel, která jsou provozována na kapalný plyn (jako například propan nebo butan).
- Místa, v nichž se ve vzduchu nacházejí chemikálie nebo částice jako mouka, prach nebo kovový prášek.
- Každé jiné místo, v němž je nutné vypnout motor nebo telefon.

POZOR

Telefon ve výbuchem ohrožených místech vypněte!

Tip

V oblastech se zvláštními předpisy nebo při zákazu používání telefonů musejí být tyto přístroje vždy vypnuté. Ze zapnutého telefonu vycházející záření může způsobovat interference v citlivých technických a medicínských přístrojích, což může mít za následek jejich nesprávnou funkci nebo poškození.

Spřažení, připojení a správa

Předpoklady pro spřažení:

- V mobilním telefonu je aktivováno rozhraní Bluetooth®.
- V infotainmentu je aktivováno rozhraní Bluetooth®.

• Vždy podle mobilního přístroje musí být otevřené Bluetooth® menu nebo aktivovaná funkce **Viditelnost**, aby byl přístroj pro systém infotainmentu viditelný.

Abyste mohli používat funkce telefonního rozhraní, spráhněte pro hlasovou komunikaci vhodný mobilní telefon se systémem infotainmentu. Mobilní telefon se se systémem infotainmentu spráhne při prvním připojení. Uloží se při tom uživatelský profil >>> str. 270, *Uživatelské profily*.

Spražení může trvat několik minut. Dostupné funkce závisejí na použitém mobilním telefonu a jeho operačním systému.

Spražení mobilního telefonu

1. V mobilním telefonu otevřete seznam dostupných zařízení Bluetooth® a zvolte název infotainmentu.
2. Věnujte pozornost hlášením, která se objeví v mobilním telefonu a v infotainmentu a popřípadě je potvrďte. Po správném provedení spráhnutí se v uživatelském profilu uloží data telefonu.
3. *Volitelná možnost:* V mobilním telefonu potvrďte hlášení týkající se přenosu dat.

Aktivní a pasivní spojení

Pro používání funkcí telefonního rozhraní musí být s infotainmentem spojen alespoň jeden mobilní telefon. Je-li s infotainmentem spojeno více mobilních telefonů, můžete volit mezi

aktivním a pasivním spojením. K používání telefonního rozhraní pomocí požadovaného mobilního telefonu navažte s infotainmentem aktivní spojení.

Rozdíly mezi způsoby spojení

Aktivní Mobilní telefon je sprážený a připojený. Funkce telefonního rozhraní se provádějí s daty osloveného mobilního telefonu.

Pasivní Mobilní telefon je sprážený a připojený. Lze ovládat hovory, telefonní seznam, zprávy a jiné funkce však nejsou aktivované.

Spražené mobilní telefony jsou uloženy v infotainmentu, i když telefony nejsou aktuálně připojené.

Připojení mobilního telefonu

Předpoklad: Mobilní telefon je sprážený s infotainmentem.

- V mobilním telefonu aktivujte Bluetooth®.

Navázání aktivního spojení

Předpoklad: S infotainmentem je současně spojeno více mobilních telefonů.

- Zvolte rozbalovací menu požadovaného mobilního telefonu. Ostatní mobilní telefony se automaticky nacházejí v pasivním připojení.

Uživatelské profily

Pro každý spárovaný mobilní telefon se automaticky zřídí individuální uživatelský profil. V uživatelském profilu jsou uložena data mobilního telefonu, například kontaktní údaje a nastavení. V systému infotainmentu mohou být současně uloženy nejvýše čtyři uživatelské profily.

POZOR

Provádění spárování dat během jízdy může mít za následek nehody se závažným poraněním.

- Spárování provádějte pouze při stojícím vozidle.

Tip

- Pokud se infotainment nachází v menu známé mobilní telefony, je deaktivovaná funkce bezdrátového nabíjení. Po opuštění tohoto menu se funkce bezdrátového nabíjení opět aktivuje.
- Při spárování některých mobilních telefonů se na displeji mobilního přístroje objeví číselný PIN. Pro ukončení spárování zadejte toto číslo v infotainmentu.

Hlasová komunikace Basic a Comfort

Vždy podle vybavení se mohou používat dva druhy telefonního rozhraní:

- Telefonní rozhraní Basic.
- Telefonní rozhraní Comfort.

Telefonní rozhraní Basic

Telefonní rozhraní Basic používá pro přenos profil Bluetooth® HFP. Toto rozhraní umožňuje používání telefonních funkcí prostřednictvím infotainmentu a reprodukci zvuku přes reproduktory vozidla.

Telefonní rozhraní Comfort

Stejně jako telefonní rozhraní Basic používá i telefonní rozhraní Comfort profil Bluetooth® HFP.

Telefonní rozhraní Comfort je vybavené funkcí bezdrátového nabíjení >>> str. 272.

K použití funkce bezdrátového nabíjení musíte mobilní telefon správně umístit do odkládací přihrádky. Mobilní telefon je potom spojený s anténou vozidla. Zlepšuje to příjem a kvalitu zvuku hovorů.

Volání a zaslání zpráv

Otevření telefonního rozhraní

- Stiskněte **HOME** > .

Telefonování

K zahájení hovoru zvolte telefonní číslo. K volbě telefonního čísla jsou k dispozici různé funkce:

Kontakty

Obsahuje-li některý kontakt různá uložená telefonní čísla, musíte některé vybrat.

- K zahájení hovoru ťukněte na  a v seznamu na některé telefonní číslo.

NEBO: Pro vyhledání kontaktu ťukněte na **Q** a do zadávacího pole zadejte jméno kontaktu. Pro zahájení hovoru ťukněte na kontakt.

NEBO: Pro zahájení hovoru ťukněte v hlavním menu telefonního rozhraní na některý oblíbený kontakt.

Hovory

Telefonní rozhraní zobrazuje seznam hovorů mobilního telefonu. Zahajte hovor s použitím seznamu hovorů.

- K zahájení hovoru ťukněte na  > **Všechno** a v seznamu na některé číslo.

NEBO: Ťukněte na  a proveďte výběr údajů v seznamu hovorů (například zmeškané hovory nebo volaná čísla). Pro zahájení hovoru ťukněte ve vybraném seznamu na některé číslo.

Volba

K zahájení hovoru zadejte ručně telefonní číslo. Během zadávání telefonního čísla se na monitoru infotainmentu objevují kontakty, které se s uváděným číslem shodují.

- Ťukněte na  a zadejte telefonní číslo.

Pro zahájení hovoru ťukněte na .

Dlouhým stlačením tlačítka  na multifunkčním volantu se zvolí naposledy volené telefonní číslo.

Zasílání zpráv

Vždy podle použitého mobilního telefonu a infotainmentu lze prostřednictvím telefonního rozhraní zasílat a přijímat zprávy SMS a e-mailů.

Zaslání SMS:

1. Ťukněte na  > **SMS** > **Zadat novou zprávu** a na displeji zadejte zprávu.
2. Ve vyhledávací liště zadejte požadovaný kontakt.
3. K odeslání zprávy ťukněte na **OK**.

Zaslání e-mailů:

- Ťukněte na  > **E-mail** > **Zadat novou zprávu** a na displeji zadejte zprávu.
- Ve vyhledávací liště zadejte požadovaný kontakt.
- K odeslání zprávy ťukněte na **OK**.

Telefonní seznam, oblíbené kontakty a tlačítka rychlé volby

Při prvním spojení telefonu se systémem infotainmentu se v systému infotainmentu uloží telefonní seznam. V některých případech musíte přenos dat potvrdit v telefonu.

Kdykoli se telefon znovu připojí, telefonní seznam se aktualizuje.

Jsou-li podporovány konference, lze k telefonnímu seznamu přistupovat během hovoru. Je-li ke kontaktu uložen obrázek, může se zobrazovat v seznamu vedle záznamu.

Oblíbené kontakty

Až šest tlačítek rychlé volby lze obsadit oblíbenými kontakty z telefonního seznamu. Nachází-li se v zadání zaregistrovaná fotografie, objeví se na tlačítku rychlé volby.

Tlačítka rychlé volby je nutné upravovat ručně a přiřazují se potom uživatelskému profilu >>> str. 269.

Obsazení tlačítka rychlé volby

- V menu **oblíbené** Ťukněte na **+**. V návaznosti na to se otevře telefonní seznam, aby se jako oblíbený zvolil některý kontakt. Obsahuje-li kontakt více telefonních čísel, ťukněte na číslo v seznamu.

Úprava tlačítka rychlé volby

- K úpravě nebo vymazání oblíbeného kontaktu ťukněte na symbol  na obrazovce pro menu menu **Oblíbené**. Můžete zrušit jeden nebo více oblíbených kontaktů.

Volání některého oblíbeného kontaktu

- Stiskněte obsazené tlačítko rychlé volby.

 **Tip**

Oblíbené kontakty se automaticky neaktualizují. Při změně telefonního čísla některého kontaktu je nutné tlačítko rychlé volby znovu obsadit.

Connectivity Box



Obr. 170 Ve středové konzole: úchyt pro spřáhnutí mobilního telefonu.

Zařízení Connectivity Box má k dispozici různé funkce, které usnadňují používání mobilního telefonu. Jsou to:

- Bezdrátové nabíjení (*Wireless Charger*)¹⁾
- Zesilovač mobilního signálu (*Mobile Signal Amplifier*)

Bezdrátové nabíjení (Wireless Charger)

Díky technologii Qi²⁾ můžete bezdrátově nabíjet mobilní přístroj.

K bezdrátovému nabíjení Vašeho mobilního telefonu:

- Položte svůj mobilní telefon obrazovkou směrem nahoru doprostřed odkládací přihrádky >>> **obr. 170**, >>> .

Zajistěte při tom, aby se mezi odkládací přihrádkou a mobilním telefonem nenacházely žádné předměty.

Proces nabíjení mobilního telefonu se zahájí automaticky. Více informací k tomu, zda Váš mobilní telefon podporuje technologii Qi, najdete v návodu k obsluze Vašeho mobilního telefonu nebo navštivte internetové stránky CUPRA.

Zesilovač mobilního signálu (Mobile Signal Amplifier)

Můžete prostřednictvím něho omezit vyzařování ve vozidle a dosáhnout lepšího příjmu.

¹⁾ Obsahuje funkčnost bezdrátového nabíjení.

²⁾ Qi-technologie umožňuje bezdrátové nabíjení Vašeho mobilního telefonu.

Z bezpečnostních důvodů se doporučuje spojit systém a mobilní telefon prostřednictvím Bluetooth® a položit mobilní telefon do odkládací přihrádky pro Connectivity Box, aby se tak bez nutnosti obsluhy mobilního telefonu dosáhlo nejlepšího příjmu.

K vytvoření spojení k vnější anténě vozidla:

- Položte svůj mobilní telefon obrazovkou směrem nahoru doprostřed odkládací přihrádky >>> **obr. 170**, >>> 

Zajistěte při tom, aby se mezi odkládací přihrádkou a mobilním telefonem nenacházely žádné předměty.

Váš mobilní telefon je automaticky schopen použít funkci vnější antény.

POZOR

Informace na displeji mobilního telefonu mohou odvést pozornost řidiče a zvýšit nebezpečí závažných nehod.

- Vkládejte pouze jediný vhodný mobilní telefon, který je popřípadě kompatibilní s technologií Qi. K zajištění řádného způsobu funkce je třeba mobilní telefon vložit bez ochranného pouzdra a při maximálních rozměrech (šířka x délka) 80 x 140 mm (3,15 x 5,512 in) podle pokynů na odkládací přihrádku pro Connectivity Box.
- Nemá-li mobilní telefon položen na odkládací přihrádku pro Connectivity Box ve správné poloze nebo jsou-li překročeny uvedené rozměry, nemusí se mobilní telefon roz-

poznat nebo správně nabíjet. Systém informování za určitých okolností signalizuje, že se v odkládací přihrádce nachází neznámý předmět. Když se použije vhodný mobilní telefon a jeho poloha se upraví, může závada zmizet.

- Popřípadě odstraňte předměty, které brání zavření krytu.

POZOR

- Mobilní telefon se může následkem bezdrátového nabíjení zahřát. Když berete mobilní telefon do ruky, věnujte pozornost jeho teplotě a vyjměte jej opatrně z odkládací přihrádky.
- Mezi mobilním telefonem a odkládací přihrádkou se nesmí nacházet žádné kovové nebo jiné předměty, aby se předešlo narušení funkčnosti přihrádky Connectivity Box.

VÝSTRAHA

Odkládací přihrádku Connectivity Box nelze sejmut.

Tip

- Váš mobilní telefon musí být pro správný provoz kompatibilní se standardem rozhraní Qi pro indukční nabíjení.
- Doba nabíjení a teplota závisejí na aktuálně použitém přístroji.
- Maximální kapacita nabíjení je 5 W.

• Technologie Qi neumožňuje současné nabíjení více mobilních telefonů.

• Zlepšenou kvalitu příjmu nelze zaručit, pokud se v odkládací přihrádce nachází více než jeden mobilní telefon.

• Pro správnou funkci bezdrátového nabíjení doporučujeme nechat běžet motor.

• Když se telefon s technologií Qi připojí prostřednictvím USB, uskutečň se nabíjení přes výrobce uvedené médium.

Uložení zavazadel

Uložení zavazadel a nákladu

Pokyny pro uživatele

Bezpečné uložení všech zavazadel ve vozidle

Náklad a zavazadla lze přepravovat ve vozidle, v přívěsu >>> str. 286 a na střeše >>> str. 284. Přitom je nutné dodržovat zákonná ustanovení.

- Náklad rozložte ve vozidle pokud možno rovnoměrně.
- Zavazadla a těžké předměty ukládejte v zavazadlovém prostoru vždy co možná nejvíce vpředu >>> .
- Věnujte pozornost přípustnému zatížení zadní náprav a celkové přípustné hmotnosti vozidla >>> str. 374.
- Předměty upevněte pomocí uvazovacích lanek nebo vhodných upínacích popruhů na úchytných okách >>> str. 281.
- I menší předměty bezpečně uložte.
- U vozidel s dynamickou regulací dosahu světel se světla automaticky přizpůsobují.

- Přizpůsobte tlak v pneumatikách naložení vozidla. Věnujte pozornost štítku s tlaky v pneumatikách >>> str. 341.

- U vozidel s kontrolou tlaku v pneumatikách popřípadě nastavte nový stav naložení >>> str. 351.

POZOR

Nezajištěné nebo chybně zajištěné předměty mohou při náhlých jízdách a brzdných manévrech nebo při nehodách způsobit těžká poranění. To platí obzvláště tehdy, když jsou předměty zasaženy odpáleným airbagem a odmrštěny do vnitřního prostoru. Abyste snížili riziko těžkých úrazů, dodržujte tyto pokyny:

- Všechny předměty ve vozidle bezpečně uložte.
- Zajistěte také malé a lehké předměty.
- Uložte předměty ve vnitřním prostoru vozidla tak, aby se během jízdy nikdy nemohly dostat do oblasti účinnosti airbagů.
- Odkládací přihrádky během jízdy vždy mějte zavřené.
- Uložené předměty nesmějí nikdy vést k tomu, že cestující zaujmou nesprávnou polohu k sezení.
- Jestliže uložené předměty blokují některé místo k sezení, potom toto místo k sezení nesmí nikdy zaujmout a použít nějaká osoba.

- Neukládejte žádné tvrdé, těžké nebo ostré předměty volně do otevřených odkládacích přihrádek ve vozidle, na odkládací desku nad zavazadlovým prostorem nebo na přístrojovou desku.

- Tvrdé, těžké nebo ostré předměty vyjměte z oděvů a tašek ve vnitřním prostoru vozidla a bezpečně je uložte.

POZOR

Při přepravě těžkých předmětů se mění jízdni vlastnosti vozidla a prodlužuje se brzdná dráha. Těžký náklad, který nebyl řádně uložen nebo upevněn, může způsobit ztrátu kontroly nad vozidlem a těžká zranění.

- Nikdy vozidlo nákladem nepřetěžujte. Jak náklad, tak i rozložení zátěže ve vozidle má vliv na chování vozidla a brzdění.
- Při přepravě těžkých předmětů se mění jízdni vlastnosti vozidla polohou těžiště.
- Náklad ve vozidle rozložte vždy rovnoměrně a co nejníže.
- Těžké předměty bezpečně uložte v zavazadlovém prostoru co možná nejvíce před zadní osu.
- Předměty přepravované a neupevněné v zavazadlovém prostoru se mohou najednou začít pohybovat a změnit jízdni chování vozidla.
- Rychlost a způsob jízdy vždy přizpůsobte viditelnosti, povětrnostním podmínkám, stavu vozovky a podmínkám provozu.

- Především opatrně a obezřetně přidávejte plyn.
- Předjeďte náhlým brzdícím a jízdám manévry.
- Brzděte dříve než obvykle.

ⓘ VÝSTRAHA

Topná vlákna nebo, v závislosti na výbavě, anténa na zadním skle by se mohla poškodit ostrými předměty na krytu zavazadlového prostoru.

ⓘ Tip

Vhodné upínací pásy pro upevnění nákladu k úchytným okům si můžete zakoupit v prodejně s příslušenstvím.

Zavazadlový prostor

Kryt zavazadlového prostoru

✓ Platí pro: Leon

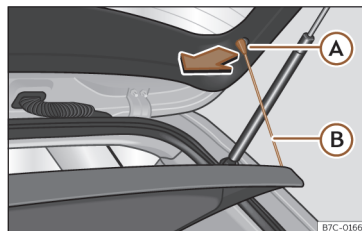

Obr. 171 V zavazadlovém prostoru: demontáž a montáž krytu zavazadlového prostoru.

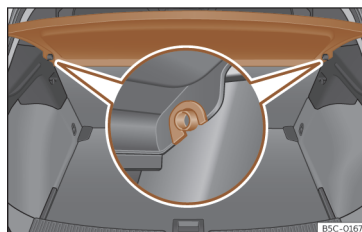

Obr. 172 V zavazadlovém prostoru: demontáž a montáž krytu zavazadlového prostoru.

Demontáž

- Vyhákněte přídržné pásy >>> **obr. 171** (B) z úchytů (A).
 - Vytáhněte kryt zavazadlového prostoru směrem nahoru z bočních držáků >>> **obr. 172**.
- V případě potřeby lze kryt uložit pod dvojitou podlahu zavazadlového prostoru >>> str. 276.

Nasazení

- Zasuňte vodorovně kryt zavazadlového prostoru tak, aby se "podkova" nacházela nad osou úchytu >>> **obr. 172** a stlačte kryt směrem dolů tak, aby zaklapl.
- Zahákněte přídržné pásy >>> **obr. 171** (B) na zadní víko.

⚠ POZOR

Nezajištěné nebo chybně zajištěné předměty nebo zvířata na krytu zavazadlového prostoru mohou při náhlých jízdách a brzdách manévrech nebo při nehodách způsobit těžká poranění.

- Neukládejte žádné tvrdé, těžké nebo ostré předměty volně nebo do tašek na krytu zavazadlového prostoru.
- Na krytu zavazadlového prostoru nikdy nevozte zvířata.

! VÝSTRAHA

- Před zavřením zadního víka dejte pozor, aby byl kryt zavazadlového prostoru správně upevněn.
- Příliš objemný náklad v zavazadlovém prostoru může vést k tomu, že kryt zavazadlového prostoru není správně umístěn, čímž se může prohnout, resp. poškodit.
- Pokud je náklad v zavazadlovém prostoru příliš velký, sejměte kryt zavazadlového prostoru.

i Tip

Při odkládání oblečení na kryt zavazadlového prostoru pamatujte na to, že předměty nesmí řidiči omezit výhled dozadu.

Uložení krytu zavazadlového prostoru

✓ Platí pro: Leon

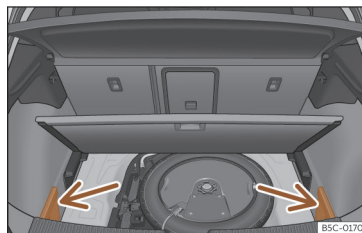

Obr. 173 V zavazadlovém prostoru: kryty k uložení krytu zavazadlového prostoru.



Obr. 174 V zavazadlovém prostoru: vložení krytu zavazadlového prostoru.

Vždy podle vybavení lze kryt zavazadlového prostoru po demontáži uložit pod podlahu zavazadlového prostoru.

- Odstraňte kryty vlevo a vpravo >>> **obr. 173.**
- Položte kryt zavazadlového prostoru do pro něj určeného úchyty >>> **obr. 174.**
- Nyní opět uveďte levý a pravý kryt do původní polohy.

Svinovací kryt

✓ Platí pro: Leon Sportstourel

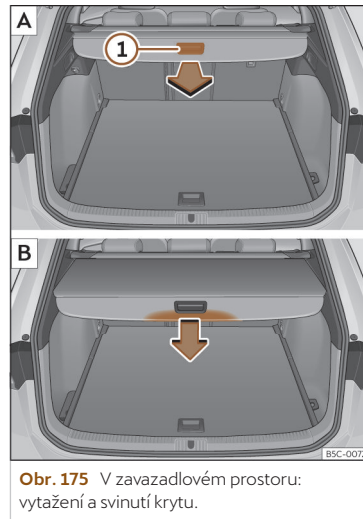

Obr. 175 V zavazadlovém prostoru: vytažení a svinutí krytu.

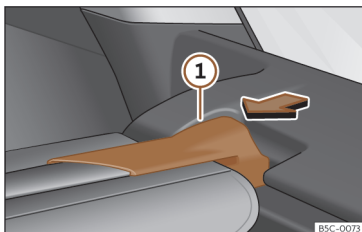

Obr. 176 V zavazadlovém prostoru: demontáž krytu.

Vytažení krytu

- Vytáhněte rovnoměrně kryt za rukojeť >>> **obr. 175** ① tak, aby slyšitelně zaklapl.

Svinutí krytu zavazadlového prostoru

- Stlačte rukojeť krytu zavazadlového prostoru ve směru šipky tak, aby se kryt uvolnil >>> **obr. 175** ②.

Kryt se automaticky vtáhne až do konce a zcela svine.

Demontáž krytu zavazadlového prostoru

- Stlačte zavěšení krytu >>> **obr. 176** ① ve směru šipky.
- Vyjměte kryt zavazadlového prostoru směrem nahoru.

- Kryt lze uložit pod přestavitelnou podlahu zavazadlového prostoru, která se musí při tom nacházet ve své horní poloze >>> str. 277.

Montáž krytu zavazadlového prostoru

- Zasuňte kryt do pro něj určeného úchytu v levém nebo pravém bočním krycím panelu.
- Nechte zavěšení krytu >>> **obr. 176** ① na druhé straně zaklapnout v úchytu.
- Zkontrolujte, zda je nosič řádně zaklapnutý.

⚠ POZOR

Nezajištěné nebo chybně zajištěné předměty nebo zvířata na krytu zavazadlového prostoru mohou při náhlých jízdách a brzdných manévrech nebo při nehodách způsobit těžká poranění.

- Neukládejte žádné tvrdé, těžké nebo ostré předměty volně nebo do tašek na krytu zavazadlového prostoru.
- Na krytu zavazadlového prostoru nikdy nevozte zvířata.

⚠ VÝSTRAHA

Ke svinutí krytu stlačte rukojeť vždy dolů. Při stlačení rukojeti směrem nahoru se mohou poškodit hřídele.

Uložení svinovacího krytu

✓ Platí pro: Leon Sportstourer kromě verze PHEV

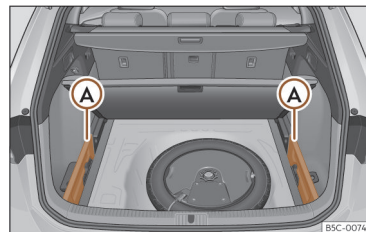

Obr. 177 V zavazadlovém prostoru: úchyt k uložení svinovacího krytu.

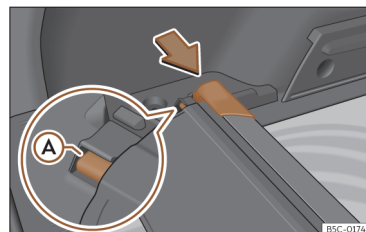

Obr. 178 V zavazadlovém prostoru: úchyt k uložení svinovacího krytu.

Svinovací kryt lze uložit pod variabilní podlahu zavazadlového prostoru.

- Odstraňte kryty vlevo a vpravo >>> **obr. 177**

Ⓐ.

- Stlačte čelo svinovacího krytu ve směru šipky tak, aby kryt zaklapl do určeného úchyty >>> **obr. 178**. Zajistěte, aby kluzný člen Ⓐ zaklapl do příslušného úchyty.
- Nyní opět uveďte levý a pravý kryt do původní polohy.

Variabilní podlaha zavazadlového prostoru

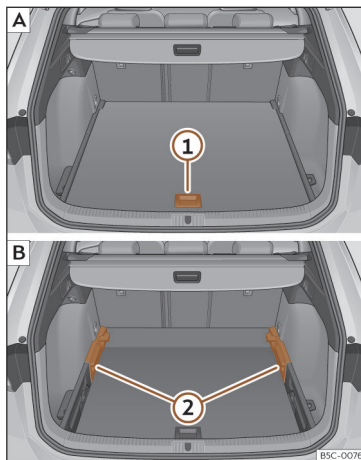

Obr. 179 Variabilní podlaha zavazadlového prostoru: **A** vysoká poloha; **B** nízká poloha.

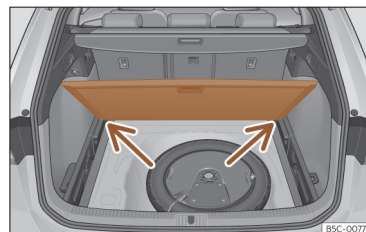

Obr. 180 Variabilní podlaha zavazadlového: nakloněná poloha.

Variabilní podlaha zavazadlového prostoru ve vysoké poloze

- Pro změnu z nízké do vysoké polohy nadzvedněte podlahu za rukojeť >>> **obr. 179** Ⓐ a zatáhněte ji směrem dozadu tak, aby se přední část podlahy nacházela zcela nad držáky Ⓒ
- Potom posuňte podlahu zavazadlového prostoru až na doraz směrem dopředu k opěradlům zadních sedadel a spusťte ji pomocí rukojeti Ⓐ dolů.

Variabilní podlaha zavazadlového prostoru v nízké poloze

- Pro změnu z vysoké do nízké polohy nadzvedněte podlahu za rukojeť >>> **obr. 179** Ⓐ a zatáhněte ji směrem dozadu tak, aby se přední část podlahy nacházela zcela nad držáky Ⓒ.

- Spusťte přední část podlahy dolů, posuňte ji až na doraz k opěradlům zadních sedadel a při tom současně spusťte podlahu pomocí rukojeti **1** dolů.

Variabilní podlaha zavazadlového prostoru v nakloněné poloze

Nakloněním variabilní podlahy zavazadlového prostoru získáte přístup k náhradnímu kolu nebo k opravárenské soupravě.

- V případě variabilní podlahy ve vysoké poloze nadzvedněte podlahu za rukojeť >>> **obr. 179** **1**, potom ji zatáhněte a posuňte směrem k opěradlu zadních sedadel tak aby se podlaha v místě závěsů zaklopila a pohyblivá část podlahy se nacházela na ní.

- Položte podlahu zavazadlového prostoru na pro to určené úchyty >>> **obr. 180** (šipky).

POZOR

- Upevněte vždy všechny předměty, i když je podlaha zavazadlového prostoru řádně nadzvednutá.
- Mezi zadním sedadlem a podlahou zavazadlového prostoru převážíte pouze předměty, které nejsou vyšší než 2/3 výšky podlahy.
- Pro přepravu mezi zadním sedadlem a podlahou zavazadlového prostoru jsou povoleny pouze předměty, které nepřekračují maximální hmotnost přibližně 7,5 kg.

! VÝSTRAHA

- Nejvyšší hmotnost, kterou se smí variabilní podlaha zavazadlového prostoru zatěžovat ve vysoké poloze, je přibližně 100 kg.
- Nenechte podlahu zavazadlového prostoru při zavírání spadnout, ale ved'te ji vždy kontrolovatelně směrem dolů. V opačném případě se mohou obložení a podlaha zavazadlového prostoru poškodit.

Oddělovací síť

Síťová mezistěna za zadním sedadlem

✓ Platí pro: Leon Sportstourer

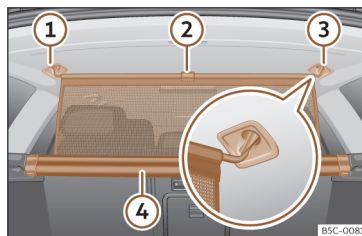

Obr. 181 V zavazadlovém prostoru: zaháknutí síťové mezistěny.

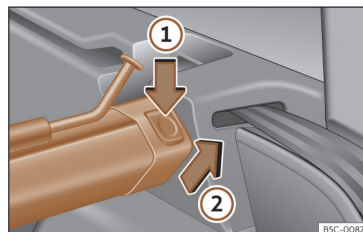

Obr. 182 V zavazadlovém prostoru: demontáž síťové mezistěny.

Zavěšení oddělovací sítě

- Vytáhněte spojku >>> **obr. 181** **2** směrem nahoru tak, aby se síť vyjmula z vložky **4**.
- Zavěste oddělovací síť na pravé nebo levé straně **3** (zvětšené znázornění).
- Zatažením za tyčku zavěste oddělovací síť do úchyty na druhé straně **1**.

Oddělovací síť je správně namontovaná, když jsou koncovky ve tvaru T spolehlivě zaháknuté v příslušných úchytech **3** a **1**.

Svinutí oddělovací sítě

- Vyjměte tyčku z úchyty **3** a **1**.
- Zatažením rukou směrem dolů sviňte oddělovací síť do vložky **4**.

Demontáž oddělovací sítě

- Sklopte opěradla zadních sedadel směrem dopředu.
- Stiskněte levé a pravé odjišťovací tlačítko >>> **obr. 182** ve směru šipky ①.
- Sejměte opěrnou misku ve směru šipky >>> **obr. 182** ②.

Montáž oddělovací sítě

- Sklopte opěradla zadních sedadel směrem dopředu.
- Vložte vložku do pravého nebo levého úchyty.
- Stlačte misku nosiče vlevo a vpravo proti směru šipky >>> **obr. 182** ② tak, aby zaklapla. Červené značky na uvolňovacích tlačítkách již nesmí být vidět.

⚠ POZOR

- I při řádně namontované oddělovací síti vždy všechny předměty ve vozidle upevněte.
- Při pohybu vozidla se nesmějí za namontovanou oddělovací síť zdržovat žádné osoby.
- K montáži oddělovací sítě při opěradlech zadních sedadel ve vzpřímené poloze se nikdy nasmějí použít držáky opěradel zadních sedadel.

⚠ VÝSTRAHA

V důsledku neodborné montáže oddělovací sítě může dojít k poraněním.

- Dbejte na to, aby Vám oddělovací síť při stahování dolů nevyklouzla, protože jinak se jejím vyskočením nahoru mohou poškodit jak oddělovací síť, tak i jiné části vozidla. Vyved'te rukou oddělovací síť směrem dolů.

Oddělovací síť při sklopeném opěradle zadních sedadel

✓ Platí pro: Leon Sportstourer

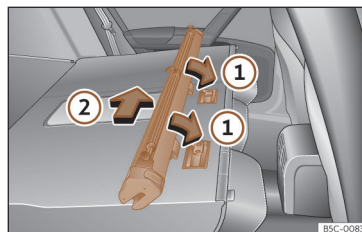

Obr. 183 Montáž oddělovací sítě na opěradlech zadních sedadel

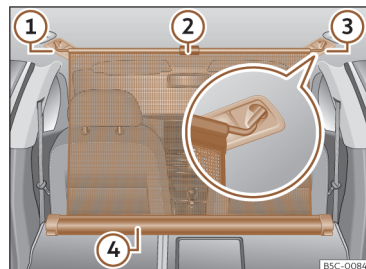

Obr. 184 V zavazadlovém prostoru: zavěšená oddělovací síťová stěna při sklopeném opěradle zadního sedadla.

Montáž oddělovací sítě

- Sklopte opěradla zadních sedadel směrem dopředu.
- Vyjměte oddělovací síť z bočních úchytlů.
- Umístěte misku sítě ve spodní straně opěrných lišt ve směru šipky >>> **obr. 183** ①.
- Stlačte misku směrem k levé straně vozidla ve směru šipky >>> **obr. 183** ② až na doraz.
- Zkontrolujte, zda je oddělovací stěna správně upevněná.

Zavěšení oddělovací sítě

- Vytáhněte spojku >>> **obr. 184** ② směrem nahoru tak, aby se síť vyjmula z vložky ④.
- Zavěste oddělovací síť na pravé nebo levé straně >>> **obr. 184** ③ (zvětšené znázornění).
- Zatažením za tyčku zavěste oddělovací síť do úchyty na druhé straně >>> **obr. 184** ①.

Oddělovací síť je správně namontovaná, když jsou koncovky ve tvaru T společlivě zaháknuté v příslušných úchytech >>> **obr. 184** ③ a ①.

Svinutí oddělovací sítě

- Vyjměte tyčku z úchyty krycích panelů obložení střešního nosníku.
- Zatažením rukou směrem dolů sviňte oddělovací síť do vložky >>> **obr. 184** ④.

Demontáž oddělovací sítě

- Zatáhněte za pouzdro sítě o přibližně 5 cm proti směru šipky >>> **obr. 183** ②.
- Zatažením proti směru šipky >>> **obr. 183** ① vyjměte vložku oddělovací sítě z přídržných lišt.
- Vyklapte opěradla zadních sedadel nazpět.

⚠ POZOR

Při náhlých brzdících manévrech nebo nevhodě mohou být předměty vymrštěny do interiéru a zapříčinit tak těžká nebo dokonce smrtelná zranění.

- I při řádně namontované oddělovací síti vždy všechny předměty ve vozidle upevněte.
- Při pohybu vozidla se nesmějí za namontovanou oddělovací síť zdržovat žádné osoby.

⚠ POZOR

Opěradla zadních sedadel se nesmějí vykloupat nazpět bez předchozího odstranění oddělovací sítě.

⚠ VÝSTRAHA

V důsledku neodborné montáže oddělovací sítě může dojít k poraněním.

- Dbejte na to, aby Vám oddělovací síť při stahování dolů nevyklouzla, protože jinak se jejím vyskočením nahoru mohou poškodit jak oddělovací síť, tak i jiné části vozidla. Vyved'te rukou oddělovací síť směrem dolů.

Vybavení zavazadlového prostoru

Úchytná oka

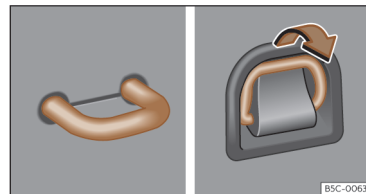

Obr. 185 V zavazadlovém prostoru: úchytné oko.

V přední a zadní oblasti zavazadlového prostoru se nacházejí úchytná oka >>> **obr. 185** k upevnění zavazadel a volných předmětů pomocí úchytných lanek nebo upínacích pásů.

⚠ POZOR

Při použití nevhodných nebo poškozených šňůr a upevňovacích nebo upínacích pásů se mohou tyto upevňovací prvky v případě náhlého brzdícího procesu nehody přetrhnout. Předměty pak mohou být vymrštěny do prostoru vozidla a může dojít k těžkým nebo smrtelným zraněním.

- Vždy používejte vhodné a nepoškozené vázací lanka nebo přídržné, resp. upínací pásy.
- Vázací lanka, upínací nebo přídržné pásy upněte křížem přes náklad na podlaze zavazadlového prostoru a bezpečně upevněte na úchytných okách.
- Při zajišťování předmětů nikdy nepřekračujte maximální povolené tažné zatížení úchytných ok.
- Dejte pozor na to, aby zvláště u plochých předmětů byla horní hrana nákladu vyšší než úchytná oka.
- V závislosti na výbavě se řiďte orientačními štítky pro správné uložení nákladu v zavazadlovém prostoru.
- K úchytným okům nikdy neupevňujte dětskou sedačku.

Tip

- Maximální zatížení úchytných ok je přibližně 3,5kN.
- Vhodné upínací, resp. přídržné pásy a systémy k zajištění nákladu získáte u některého servisního partnera. CUPRA doporučuje k tomu vyhledat odborný servis CUPRA nebo smluvního prodejce SEAT.

Sít pro zavazadlový prostor

✓ Platí pro: Leon Sportstourer

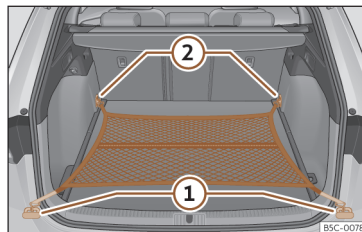

Obr. 186 V zavazadlovém prostoru: vodorovně zavěšená síť pro zavazadlový prostor.

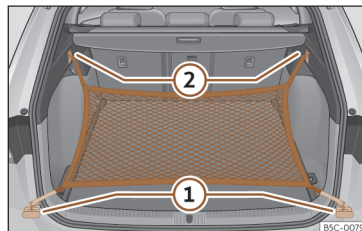

Obr. 187 V zavazadlovém prostoru: oka ① a háčky ② k zavěšení sítě pro zavazadlový prostor.

Sít pro zavazadlový prostor brání pohybu lehkého nákladu. V síti se zipem je možné ukládat menší předměty.

Jsou různé možnosti zavěšení sítě pro zavazadlový prostor.

Zavěšení sítě na zavazadla na podlaze zavazadlového prostoru

Popřípadě vyklepte přední upevňovací oka >>> str. 281.

- Zahákněte háčky do úchytných ok >>> **obr. 186** ① a ② >>> ⚠. Zip sítě pro zavazadlový prostor musí při tom směřovat nahoru.

Zavěšení sítě pro zavazadlový prostor na prahu zavazadlového prostoru

- Zahákněte krátké háčky do úchytných ok >>> **obr. 187** ① >>> ⚠. Zip sítě pro zavazadlový prostor musí při tom směřovat nahoru.
- Upevněte napínací pásy do háků na tašky ②.

Sejmutí sítě pro zavazadlový prostor

Zavěšená síť na zavazadla je napnutá >>> ⚠.

- Vyhákněte síť na zavazadla z úchytných ok.
- Uložte síť v zavazadlovém prostoru.

⚠ POZOR

Elastická síť na zavazadla se musí natáhnout, když je připevňována na úchytná oka v zavazadlovém prostoru. Zavěšená síť na zavazadla je napnutá. Při nesprávném zavěšování nebo vyvěšování síť na zavazadla mohou háčky síť způsobit zranění.

- Háčky síť držte vždy pevně, aby při zavěšování nebo vyvěšování nevyskočily náhle z oka.
- Chrňte si při zavěšování a vyvěšování háčků oči a obličej, abyste se v případě nechtěně vyskočeného háčku neporanili.
- Háčky síť na zavazadla vždy zavěšujte v uvedeném pořadí. Náhle odražený háček může způsobit zranění.

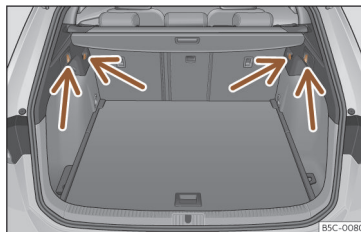

Obr. 189 V zavazadlovém prostoru: háčky na tašky (Leon Sportstourer).

V zavazadlovém prostoru se mohou nahoře vlevo a vpravo nacházet háčky na zavěšení tašek >>> **obr. 188**.

Tyto háčky jsou určeny pro upevnění tašek s lehkými nákupy.

⚠ POZOR

Nikdy nepoužívejte háčky na tašky k uvázání zavazadel nebo jiných předmětů. Při náhlých brzdících manévrech nebo při nehodě se mohou háčky ulomit.



Obr. 188 V zavazadlovém prostoru: háčky na tašky (Leon).

Zařízení pro průchozí nakládání

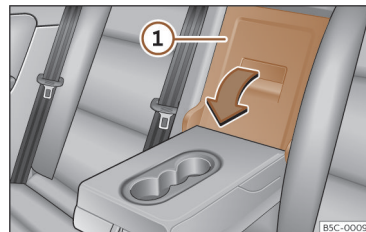

Obr. 190 Na opěradle zadního sedadla: otvor zařízení pro průchozí nakládání.

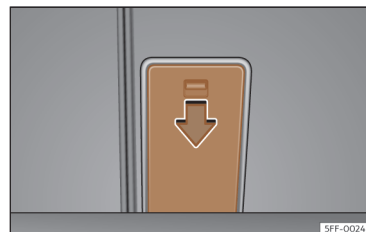

Obr. 191 V zavazadlovém prostoru: otvor zařízení pro průchozí nakládání.

Na zadním sedadle je za prostřední loketní opěrkou zařízení pro průchozí nakládání pro přepravu dlouhých předmětů v interiéru, jako například lyží.

Otevření prokládacího víka

- Sklopte dolů středovou loketní opěrku.
- Vytáhněte ve směru šipky odjišťovací páčku a vyklopte víko zařízení pro průchozí nakládání >>> **obr. 190** ④ zcela směrem dopředu.
- Otevřete zadní víko.
- Posuňte dlouhé předměty ze zavazadlového prostoru dál skrz zařízení pro průchozí nakládání.
- Zajistěte předměty dobře bezpečnostním pásem.
- Zavřete zadní víko.

Zavření výklopného víka

- Vyklopte víko zařízení pro průchozí nakládání dozadu, až zapadne. Nesmí být viditelná červená značka na straně zavazadlového prostoru.
- Zavřete zadní víko.
- Vyklopte případně prostřední loketní opěrku znovu nahoru.

POZOR

Přítomnost předmětů v oblasti rozptřeni středového airbagu může bránit řádné funkci airbagu a být příčinou závažných poranění.

- Neukládejte předměty v oblasti rozptřeni středového airbagu >>> str. 55.

POZOR

- Pokud je loketní opěrka vyklopena, nesmí se na prostředním sedadle zadní řady přepravovat žádné osoby.
- Nemanipulujte se zařízením pro průchozí nakládání během jízdy.
- Při vyklápění a zaklápění zařízení pro průchozí nakládání buďte zvláště opatrní na svoje ruce a dbejte na to, aby se nepřiskřípl bezpečnostní pás.

Tip

Zařízení pro průchozí nakládání lze otevřít také ze zavazadlového prostoru. Je nutné při tom stlačit odjišťovací páčku ve směru šipky dolů a víko vyklopit směrem dopředu >>> **obr. 191**.

Střešní nosič zavazadel

Úvod k tématu

Střeška vozidla byla vyvinuta tak, aby optimalizovala aerodynamiku. Z tohoto důvodu nelze montovat žádné příčné tyče nebo jiné běžné systémy nosičů do střešního žlábků střešky.

Protože střešní žlábek je zabudován ve střeše, aby se zmírnil odpor vzduchu, smí se používat pouze speciálně CUPRA schválené příčné tyče a systémy nosičů.

Případy, ve kterých by se měly příčné tyče a systém nosičů odmontovat

- Pokud se nepoužívají.
- Jestliže vozidlo projíždí myčkou.
- Jestliže výška vozidla překračuje povolenou podjezdovou výšku, například v některých garážích.

POZOR

- Upevněte náklad vždy vhodnými řemeny nebo upínacími pásy v perfektním stavu.
- Objemné, těžké, dlouhé nebo ploché uložení působí negativně na aerodynamiku, těžiště a jízdní vlastnosti vozidla.
- Předjeděte náhlým brzdícím a jízdním manévřům.
- Rychlost a způsob jízdy vždy přizpůsobte viditelnosti, povětrnostním podmínkám, stavu vozovky a podmínkám provozu.

VÝSTRAHA

- Odmontujte příčné tyče a systém nosičů vždy před průjezdem mycí linkou.
- Výška Vašeho vozidla se montáží příčných tyčí, střešního nosiče a připevněním nákladu změní. Zajistěte proto, aby výška vozidla nepřekročila existující výšky pro průjezd, např. u podjezdů nebo garážových vrat.

- Příčné tyče, systém nosičů a na to naložený náklad by neměly vést před střešní anténu a ani bránit jak otvírání panoramatické posuvné střechy, tak zadnímu víku.
- Dejte pozor, aby otevřené zadní víko nenarazilo na střešní náklad.

Poznámka ve vztahu k životnímu prostředí

U namontované příčné tyče a systému nosičů se musí počítat v důsledku zesíleného aerodynamického odporu se zvýšenou spotřebou paliva.

Upevnění příčných tyčí a systému nosičů

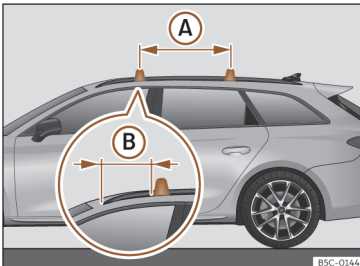

Obr. 192 Upevňovací body podélných nosičů pro střešní nosič zavazadel (Leon Sportstourer).

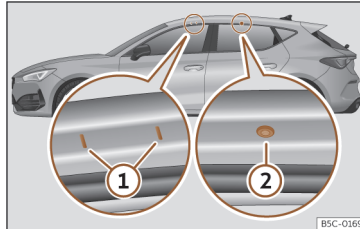

Obr. 193 Upevňovací body podélných nosičů pro střešní nosič zavazadel (Leon).

Příčné tyče jsou základem pro celou řadu speciálních systémů střešních nosičů. Pro přepravu zavazadel, jízdních kol, surfových plováků, lyží a lodí je nutné z bezpečnostních důvodů používat speciální systémy nosičů. Vhodné příslušenství je k dostání v odborném servisu CUPRA nebo u každého smluvního prodejce SEAT.

Upevněte příčné tyče a systém nosičů vždy řádným způsobem. Věnujte vždy pozornost návodům k montáži příslušných příčných tyčí a systému nosičů.

Montáž tyčí

Platí pro Leon Sportstourer: Příčné tyče se upevňují na boční střešní lišty >>> **obr. 192**. Vzdálenost mezi příčnými tyčemi **(A)** musí být asi 75 cm a vzdálenost příčné tyče vpředu od předního držáku boční tyče střechy **(B)** musí být 30 cm.

Platí pro Leon: Přední a zadní upevňovací body **(1)** a **(2)** jsou vidět pouze při otevřených dveřích >>> **obr. 193**.

POZOR

Následkem chybného upevnění a použití příčných tyčí a systému nosičů se může celá konstrukce ze střechy uvolnit a být příčinou nehody nebo poranění.

- Dodržujte vždy návod k montáži od výrobce.
- Překontrolujte šroubová spojení a upevňovací prostředky vždy před započítím jízdy a dotáhněte je příp. po krátké jízdě. U delších jízd byste měli šroubová spojení a upevňovací prostředky krátce zkontrolovat při každém zastavení.
- Neprovádějte na příčných tyčích nebo systému nosičů žádné úpravy ani opravy.

Tip

Přečtěte si pozorně návod k montáži příčných tyčí a příslušných systémů nosičů a vezte je vždy s sebou ve vozidle.

Naložení soustavy střešního nosiče zavazadel

Náklad lze upevnit bezpečně pouze tehdy, když byly příčné tyče a soustava nosiče předpřipově namontovány >>> .

Maximálně přípustné zatížení střechy

Maximálně přípustné zatížení střechy je **50 kg** (Leon) a **75 kg** (Leon Sportstourer). Zatížení střechy zahrnuje celkovou hmotnost střešního nosiče zavazadel, příčných tyčí a hmotnost na střeše přepravovaného nákladu >>> .

Vždy se informujte o hmotnosti střešního nosiče, příčných tyčí, nebo i přepravovaného nákladu a příp. ho zvažte. Nikdy nepřekračujte maximálně povolenou zátěž střechy.

Při použití příčných tyčí a systémů nosičů s nízkým zatížením, nemůže být maximální přípustné zatížení střechy využito. V tomto případě smí být systém střešního nosiče zatížen pouze do meze hmotnosti, uvedené v montážním návodu.

Rozdělení nákladu

Náklad rovnoměrně rozdělte a řádně zajistěte >>> .

Kontrola upevňovacích prostředků

Poté co jsou příčné tyče a systém nosičů namontovány, by se měly zkontrolovat šroubová spojení a upevňovací prostředky po krátké jízdě a poté v pravidelných intervalech.

POZOR

- **Nikdy nepřekračujte uvedené zatížení střechy, přípustné zatížení náprav nebo přípustnou celkovou hmotnost vozidla.**
- **Nikdy nepřekračujte kapacitu nákladu na příčných tyčích a systému nosičů, i když ještě není dosaženo maximálního přípustného zatížení střechy.**
- **Těžké předměty upevněte co nejvíce dopředu a celý náklad rozmístěte rovnoměrně.**

POZOR

- Volný nebo neodborně připevněný náklad může spadnout ze střešního nosiče zavazadel a způsobit nehody a zranění.**
- **Vždy se musí použít vhodné řemeny nebo upínací pásy v bezvadném stavu.**

Provoz s přívěsem

Úvod k tématu

Respektujte ustanovení specifická pro danou zemi týkající se provozu s přívěsem a používání tažného zařízení.

Vozidlo bylo vyvinuto v první řadě pro přepravu osob, ovšem je možné ho provozovat i s přívěsem, pokud je na vozidle odpovídající zařízení. Tato dodatečná tažná hmotnost má vliv

na životnost, spotřebu paliva a výkon vozidla a může v některých případech zkrátit servisní intervaly.

Jízda s přívěsem neznamena pouze zvýšené zatížení vozidla, nýbrž vyžaduje také vyšší koncentraci řidiče, než je běžně nutné.

V zimě je třeba vozidlo a také přívěs opatřit zimními pneumatikami.

Maximální přípustné svislé zatížení od oje přívěsu

Maximální přípustné svislé zatížení kulové hlavy tažného zařízení od oje přívěsu je **80 kg**.

Vozidla se systémem Start-Stop

Je-li Vaše vozidlo vybavené ve výrobním závodě namontovaným nebo dodatečně namontovaným tažným zařízením CUPRA, funguje systém Start-Stop obvyklým způsobem. Není zapotřebí přihlížet k žádným zvláštnostem.

Nerozpozná-li systém přívěs nebo bylo-li dodatečně namontováno jiné tažné zařízení než CUPRA, je třeba systém Start-Stop stisknutím příslušného tlačítka ve spodní oblasti středové konzoly ještě před jízdou s přívěsem vypnout a systém musí zůstat po celou jízdní trasu vypnutý>>> .

Vozidlo s volbou jízdního profilu

Chcete-li jet s přívěsem, nedoporučuje se volit v systému Drive Profile pro motor nastavení **Eco**. Doporučuje se volba některého z jiných jízdních profilů před začátkem provozu s přívěsem.

Tažné zatížení/svislé zatížení od oje

Přípustné tažné zatížení se nesmí překročit. Pokud přípustné tažné zatížení plně nevyužijete, můžete vyjízďet příslušně větší stoupání.

Uvedená tažná zatížení platí pouze pro nadmořskou výšku do 1000 m. Protože v důsledku zvyšující se nadmořské výšky klesá výkon motoru, zmenšuje se také přípustné tažné zatížení. Pro každých dalších započatých 1000 m výšky je nutné zmenšit hmotnost soupravy s přívěsem o 10 %. **Přípustné svislé zatížení** kulové hlavy tažného zařízení od oje přívěsu by se mělo co možná nejlépe využít, ale **nikoli** překročit.

POZOR

Nepoužívejte přívěs nikdy k přepravě osob, protože byste ohrozili jejich životy, navíc je to zakázáno.

POZOR

Nesprávné používání tažného zařízení může způsobit zranění a být příčinou nehody.

- Použijte tažné zařízení pouze, pokud se nachází v bezvadném stavu a je správně upevněno.
- Neprovádějte žádné úpravy nebo opravy na tažném zařízení.
- Ke zmírnění rizik poranění při nárazech ze zadu a kvůli vyloučení zranění chodců a cyklistů při parkování kulovou hlavu v případě nepoužití přívěsu sklopte nebo sejměte.
- Podle předpisu EU 2021_535 se nesmějí montovat tažná zařízení, která částečně nebo zcela zakrývají zadní registrační značku.
- Nikdy nemontujte tažné zařízení s "rozdělováním hmotnosti" zátěže nebo s "kompenzací zátěží". Vozidlo není pro tento druh tažného zařízení připraveno. Tažné zařízení by mohlo vysadit a přívěs by se mohl od vozidla odpojit.

POZOR

Provoz s přívěsem a přeprava těžkých a velkých předmětů může změnit chování vozu a způsobit nehody.

- Upevněte vždy zátěž vhodnými upevňovacími řemeny nebo pásy v dobrém stavu.
- Rychlost a způsob jízdy vždy přizpůsobte viditelnosti, povětrnostním podmínkám, stavu vozovky a podmínkám provozu.

- Přívěsy s vysokým těžištěm jsou náchylnější k překlopení víc než ty s nízkým těžištěm.
- Předjedzte náhlým brzdícím a jízdním manévřům.
- Buďte obzvláště opatrní při předjíždění.
- Snižte okamžitě rychlost, pokud si všimnete i sebemenšího kývavého pohybu přívěsu.
- S přívěsem nejezděte rychlostí vyšší než 80 km/h (50 mph) (ve výjimečných případech 100 km/h, resp. 60 mph). To platí i pro země, ve kterých je povolena vyšší rychlost. Respektujte nejvyšší povolenou rychlost pro přívěs v dané zemi, ta by mohla být menší než pro vozidla bez přívěsu.
- V žádném případě nezkoušejte soupravu "stabilizovat" zrychlováním.

POZOR

Pokud tažné zařízení nebylo namontováno dodatečně servisem CUPRA, vždy vypněte ručně systém start-stop, pokud se jede s přívěsem. V opačném případě by se mohla objevit závada v brzdové soustavě a způsobit tak nehodu a těžká poranění.

- Vypněte systém start-stop vždy ručně, pokud jste zapojili přívěs na tažné zařízení, které nebylo namontováno servisním partnerem CUPRA.



Tip

- Před připojením nebo odpojením přívěsu vypněte výstražné zařízení proti odcizení >>> str. 95. V opačném případě se může nechtěně aktivovat snímač náklonu výstražného zařízení proti odcizení.
- Během prvních 1 000 km nejezděte s přívěsem >>> str. 146.
- CUPRA doporučuje tažné zařízení v případě jeho nepoužití podle možnosti zaklopit nebo sejmout. Při zadním nárazu může kulová hlava způsobit větší škody.
- Některá dodatečně montovaná tažná zařízení zakrývají zadní vlečné oko. V takových případech se nemůže vlečné oko používat k rozhovávání ani odtahování jiných vozidel. Pokud bylo Vaše vozidlo dodatečně vybaveno tažným zařízením, měli byste proto vždy sejmoutou kulovou hlavu vozidla uschovat.

Technické předpoklady

Vozidla, která byla vybavena tažným zařízením ve výrobním závodě, splňují všechna technická a zákonná ustanovení pro provoz s přívěsem.

Když je vozidlo vybavováno tažným zařízením dodatečně, smí se montovat pouze maximálně přípustnou hmotnost přívěsu schválené tažné zařízení. Tažné zařízení musí být vhodné pro vozidlo a přívěs a musí být správně upevněno na podvozku. Používejte pouze tažná za-

řízení homologovaná značkou CUPRA pro toto vozidlo. Zkontrolujte a respektujte vždy pokyny výrobce tažného zařízení.

Tažné zařízení namontované na nárazníku

Nemontujte nikdy tažné zařízení na nárazník nebo na upevnění nárazníku. Tažné zařízení nesmí ovlivnit funkci nárazníku. Neprovádějte žádné úpravy ani opravy na výfukové nebo brzdové soustavě. Kontrolujte pravidelně pevné upevnění tažného zařízení.

Chlazení motoru

Provoz s přívěsem je velkým zatížením pro motor a chladicí soustavu. Chladicí zařízení musí být naplněno dostatečným množstvím chladicí kapaliny a být připraveno pro dodatečné zatížení v provozu s přívěsem.

Brzdy přívěsu

Respektujte platná ustanovení, pokud má přívěs vlastní brzdovou soustavu. Nikdy nepřipojujte brzdovou soustavu přívěsu na brzdovou soustavu vozidla.

Vlečné lano

Vždy používejte pojistné lano mezi vozidlem a přívěsem >>> str. 289.

Zadní svítilny přívěsu

Zadní svítilny přívěsu musejí odpovídat legislativním předpisům >>> str. 289.

Nikdy nespojujte zpětné svítilny přívěsu přímo s elektrickou instalací vozidla. Pokud si nejste jisti, zda je přívěs po elektrické stránce řádně připojen, obraťte se na odborný servis. CUPRA doporučuje k tomu vyhledat odborný servis CUPRA nebo smluvního prodejce SEAT.

Vnější zpětná zrcátka

Pokud nevidíte sériově dodávanými vnějšími zrcátky prostor za přívěsem, musí se nainstalovat dodatečná vnější zrcátka v souladu s příslušnou legislativou dané země. Vnější zrcátka je potřeba před začátkem provozu s přívěsem nastavit a musí zajišťovat dostatečnou viditelnost.

⚠ POZOR

U neodborně namontovaného nebo nevhodného tažného zařízení by se mohl přívěs od vozidla odpojit a způsobit těžká zranění.

⚠ VÝSTRAHA

- Když nejsou zpětná světla přívěsu správně připojena, může dojít k poškození elektroniky vozidla.
- Pokud přívěs spotřebovává příliš mnoho proudu, může dojít k poškození elektroniky vozidla.

- Nikdy přímo nespojujte elektrické zařízení přívěsu s elektrickými vývody zadních světelných skupin nebo jinými zdroji proudu. Pro napájení přívěsu používejte pouze vhodné konektory.

Připojení a zapojení přívěsu

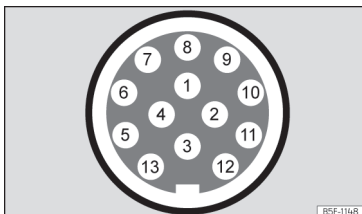

Obr. 194 Schématické znázornění: Přirazení konektorových kolíků pro napájení přívěsu.

Kolík	Význam
1	Směrové světlo vlevo
2	Mlhová koncová svítilna
3	Kostra pro kolíky 1, 2, 4, 5, 6, 7 a 8
4	Směrové světlo vpravo
5	Zadní svítilna vpravo
6	Brzdové světlo
7	Zadní svítilna vlevo

Kolík	Význam
8	Zpětný světłomet
9	Trvale kladné napětí
10	Nabíjecí kabel plus
11	Kostra pro kolík 10
12	Nepřirazeno
13	Kostra pro kolík 9

Připojovací místo pro přívěs

Ke spojení mezi tažným vozidlem a přívěsem je Vaše vozidlo opatřeno 13pólovou zásuvkou. Při zapnutém motoru jsou elektrické spotřebiče přívěsu napájeny napětím prostřednictvím elektrické přípojky (kolík 9 a kolík 10 zásuvky přívěsu).

Rozpozná-li systém vozidla spojení s přívěsem, jsou elektrické spotřebiče napájeny proudem prostřednictvím příslušného spoje (kolík 9 a kolík 10). Kolík 9 je trvalý plus pól. Tímto způsobem vnitřní osvětlení přívěsu funguje. Elektrické spotřebiče, jako například chladnička v obytném voze, jsou napájeny napětím **pouze** při běžícím motoru (přes kolík 10).

Aby se elektrická soustava nepřetížila, nesmějí se kostřicí kabely kolíků 3, 11 a 13 kratovat.

Má-li přívěs k dispozici **7pólovou zástrčku**, je třeba použít odpovídající adaptérový kabel. V takovém případě není funkce kolíku 10 k dispozici.

Vlečné lano

Vlečné lano musí být vždy dobře upevněné na tažném vozidle a musí být dostatečně dlouhé, aby bylo možné bez problémů projíždět zatáčky. Lano se ovšem nesmí během jízdy dotýkat země.

Zadní svítlny přívěsu

Zajistěte, aby zadní svítlny přívěsu fungovaly a byla splněna legislativní ustanovení. Když se přívěs připojí k systému namontovanému ve výrobě a zapne se mlhová koncová svítilna, zhasne mlhová koncová svítilna tažného vozidla a zapne se mlhová koncová svítilna přívěsu.

Integrace do výstražného zařízení proti odcizení

Přívěs se začlení do systému výstražného zařízení proti odcizení při splnění následujících podmínek:

- Vozidlo je vybavené výstražným zařízením proti odcizení sériově.
- Vozidlo je vybavené tažným zařízením sériově.
- Přívěs je přes zásuvku přívěsu elektricky spojen s táhnoucím vozidlem.
- Elektrické zařízení vozidla a přívěsu se nacházejí v bezvadném stavu a nevykazují žádné závady nebo poškození.
- Vozidlo je uzamčeno klíčem a výstražným zařízením proti odcizení je aktivováno.

Pokud je vozidlo uzamčeno, spustí se výstražné zařízení proti odcizení, jakmile se přeruší elektrické spojení k přívěsu.

Dříve než se přívěs zapojí nebo odpojí, vypněte výstražné zařízení proti odcizení. V opačném případě se může nechtěně aktivovat snímač náklonu výstražného zařízení proti odcizení.

Přívěs se zpětnými světly LED

Přívěsy se zpětnými světly LED nelze z technických důvodů začlenit do systému výstražného zařízení proti odcizení.

U zamčeného vozidla se při přerušení elektrického spojení s přívěsem opatřeným zpětnými světlyami se svítivými diodami alarm nespustí.

⚠ POZOR

Pokud se připojí kabely nevhodným nebo špatným způsobem, mohlo by to vést k nadměrnému odběru proudu ze strany přívěsu, což zase může způsobit závady v celém elektrickém zařízení vozidla a také nehody a těžká poranění.

- Nechte provádět práce na elektrickém zařízení výhradně v odborném servisu.
- Nikdy přímo nespojujte elektrické zařízení přívěsu s elektrickými vývody zadních světelných skupin nebo jinými zdroji proudu.

⚠ POZOR

Kontakt mezi kolíky konektoru přívěsu může způsobit zkraty, přetížení elektrického zařízení nebo závadu na osvětlení a následkem toho vést k nehodám nebo těžkým poraněním.

- Nezkracujte nikdy kolíky konektoru přívěsu.
- Nechte opravy ohnutých kolíků konektoru provést v odborném servisu.

ⓘ VÝSTRAHA

Odstavený přívěs podepřený kolečkem nebo podpěrami nesmí zůstat připojen k vozidlu. Pokud se vozidlo nadzvedne nebo spustí dolů, například v důsledku změny zatížení nebo porouchané pneumatiky, je tažné zařízení a přívěs silněji zatěžován a vozidlo a přívěs by se mohly poškodit.

ⓘ Tip

- Při funkčních závadách elektrické soustavy vozidla nebo přívěsu, stejně tak i výstražného zařízení proti odcizení nechte provést kontrolu v odborném servisu.
- Pokud odebírá příslušenství přívěsu při vypnutém motoru proud přes zásuvku přívěsu, vybíjí se akumulátor.
- V případě malého nabití akumulátoru se elektrické připojení k přívěsu automaticky přeruší.

Naložení přívěsu

Technicky maximálně přípustná hmotnost přívěsu a svislé zatížení od oje přívěsu

Technicky nejvýše přípustná hmotnost přívěsu je hmotnost, kterou vozidlo může táhnout >>> ⚠. Zatížení od oje přívěsu je zatížení, které shora svisle působí na kulovou hlavu tažného zařízení.

Údaje o přípustné hmotnosti přívěsu a svislé zatížení od oje přívěsu na typovém štítku tažného zařízení jsou pouze orientační hodnoty. K vozidlu se vztahující hodnoty, které jsou často menší než výše uvedené hodnoty, se nacházejí v dokumentaci vozidla. Údaje v úřední dokumentaci vozidla mají vždy přednost.

Kvůli bezpečnosti v jízdním provozu doporučuje CUPRA využívat vždy co možná nejvíce maximálně přípustné svislé zatížení od oje přívěsu >>> str. 286. Příliš malé svislé zatížení od oje přívěsu negativně ovlivňuje jízdní vlastnosti soupravy.

Svislé zatížení zatěžuje více zadní nápravu a snižuje užitečné zatížení vozidla.

Hmotnost jízdní soupravy

Hmotnost jízdní soupravy je součet skutečných hmotností vozidla a přívěsu.

V některých zemích jsou přívěsy rozděleny do kategorií. CUPRA doporučuje se informovat v odborném servisu, jaké přívěsy jsou pro dané vozidlo vhodné.

Naložení přívěsu

Jízdni souprava musí být vyvážená. K tomu je zapotřebí využít nejvýše přípustné opěrné zatížení a náklad v přívěsu rovnoměrně rozdělit.

- Náklad na přívěsu rozdělte tak, aby se těžké předměty nacházely pokud možno v blízkosti nápravy nebo nad ní.
- Náklad přívěsu správně upevněte.

Tlak vzduchu v pneumatikách

Tlak vzduchu v pneumatikách kol přívěsu je dán výrobcem přívěsu.

Při provozu s přívěsem napumpujte pneumatiky na max. přípustný plnicí tlak >>> str. 341.

POZOR

Překročení přípustného zatížení nápravy, přípustného zatížení na čepu spojky, přípustné celkové hmotnosti vozidla nebo jízdni soupravy může vést k nehodám a těžkým poraněním.

- Uvedené hodnoty se nikdy nesmějí překročit.
- Skutečná hmotnost na přední a zadní nápravě nesmí překročit příslušné přípustné zatížení nápravy. Přední a zadní hmotnost vozidla nesmí překročit přípustnou celkovou hmotnost.

POZOR

Přesunutí zatížení může ohrozit stabilitu a bezpečnost jízdni soupravy, což může vést k nehodám a těžkým zraněním.

- Přívěs vždy správně naložte.
- Upevněte vždy zátěž vhodnými upevňovacími řemeny nebo pásy v dobrém stavu.

Jízda s přívěsem

Nastavení světlometů

Při provozu s přívěsem se může přední část vozidla nadzvednout a jiní účastníci provozu tak mohou být oslňováni.

Zvláštnosti provozu s přívěsem

- V případě přívěsu s **nájezdovou brzdou** brzdíte *nejdříve mírně* a teprve potom silně. Tímto způsobem se zamezí škubání v důsledku blokování kol přívěsu.
- Z důvodu hmotnosti jízdni soupravy je brzdná dráha delší.
- Kvůli využití brzdění motorem zvolte v klesání nižší převodový stupeň (u manuální převodovky nebo při použití režimu Tiptronic u automatické převodovky). Jinak by se mohla přehřát a popřípadě ztratit účinnost brzdová soustava.
- Zatížení přívěsu a vyšší celková hmotnost jízdni soupravy změň těžiště a jízdni vlastnosti vozidla.

- Pokud je tažné vozidlo prázdné a přívěs naložený, je rozdělení zatížení velmi nepříznivé. Jeďte za takových podmínek nanejvýš opatrně a přizpůsobte odpovídajícím způsobem rychlost.



Rozjezd s přívěsem do kopce

V závislosti na úhlu stoupání a celkové hmotnosti jízdni soupravy může jízdni souprava při rozjždění trošku popojet zpátky.

Při rozjezdu s přívěsem ve stoupání postupujte následovně:

- Sešlápněte brzdový pedál a podržte ho.
- Stiskněte jednu tlačítko , aby se uvolnila elektronická parkovací brzda >>> str. 204.
- **Manuální převodovka:** Sešlápněte pedál spojky a zařaďte 1. převodový stupeň.

Automatická převodovka: Uvedte spínač jízdni stupňů do polohy **D/S**.

- Zatáhněte za tlačítko , a přidržte je přitažené, aby byla jízdni souprava držena elektronickou parkovací brzdou.
- Uvolněte pedál brzdy.
- Pomalu se rozjeďte.
- **Manuální převodovka:** Pomalu uvolněte pedál spojky.
- Tlačítko  uvolněte teprve tehdy, když motor vytvoří dostatek hnací síly pro rozjezd.

POZOR

Neodborné tažení přívěsu může mít za následek ztrátu kontroly nad vozidlem.

- Provoz s přívěsem a přeprava těžkých nebo rozměrných předmětů může změnit chování vozu a prodloužit brzdnou dráhu.

- Jed'te neustále opatrně a předvídavě. Brzděte dříve než obvykle.

- Rychlost a způsob jízdy vždy přizpůsobte viditelnosti, povětrnostním podmínkám, stavu vozovky a podmínkám provozu. Snižte rychlost, zvláště při klesání.

- Především opatrně a obezřetně přidávejte plyn. Předjeďte náhlým brzdícím a jízdním manévřům.

- Bud'te obzvláště opatrní při předjíždění. Snižte okamžitě rychlost, pokud si všimnete i sebemenšího kývavého pohybu přívěsu.

- V žádném případě nezkoušejte soupravu "stabilizovat" zrychlováním.

- Respektujte nejvyšší povolenou rychlost pro přívěs, ta by mohla být menší než pro vozidla bez přívěsu.



Stabilizace jízdní soupravy

Stabilizace jízdní soupravy je dodatečnou funkcí elektronického programu stability (ESC).

Rozpozná-li stabilizace jízdní soupravy kývání přívěsu, automaticky zasáhne, aby se kývání omezilo.

Předpoklady pro stabilizaci jízdní soupravy

- Vozidlo je z výroby vybavené tažným zařízením nebo bylo dodatečně vybaveno kompatibilním tažným zařízením.

- Systémy ESC a TSR jsou aktivní. V panelu přístrojů nesvítí kontrolka  nebo .

- Přívěs je prostřednictvím zásuvky přívěsu elektricky spojený s tažným vozidlem.

- Rychlost jízdy je vyšší než přibližně 60 km/h (37 mph).

- Nepřekračuje se maximálně přípustné svislé zatížení od oje přívěsu.

- Přívěs disponuje tuhými oji.

- Pokud má přívěs brzdu, musí být vybaven nájezdovou brzdou.

POZOR

Vyšší zabezpečení, které stabilizace jízdní soupravy zprostředkovává, nesmí svádět k tomu, abyste riskovali.

- Rychlost a způsob jízdy vždy přizpůsobte viditelnosti, povětrnostním podmínkám, stavu vozovky a podmínkám provozu.

- Zrychlujte opatrně na kluzkých vozovkách.
- Nezrychlujte, zatímco obsluhujete nějaký systém.

POZOR

Stabilizace jízdní soupravy možná nedokáže diagnostikovat všechny jízdní situace.

- Pokud je ESC vypnuto, je vypnuta také stabilizace jízdní soupravy.

- Stabilizační systém lehký přívěs vždy nerozpozná a nemůže proto potom zahájit stabilizaci.

- Při jízdě po vozovkách s nízkou přilnavostí se může přívěs i při aktivním stabilizačním systému kývat.

- Přívěsy s vysokým těžištěm se mohou překloupat, aniž by se předtím kývaly.

- Není-li připojen přívěs, ale k zásuvce je připojen nějaký konektor (například pro nosič zavazadel s osvětlením), může se v extrémních jízdních situacích vyskytnout automatické plné brzdění.

Kulová hlava s elektrickým odjišťováním¹⁾

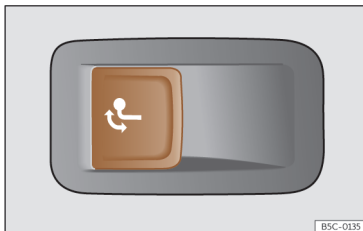

Obr. 195 Na levé straně v zavazadlovém prostoru: tlačítko k odjištění kulové hlavy.

Kulová hlava se nachází v nárazníku. Kulovou hlavu s elektrickým odjišťováním nelze sejmut.

V prostoru vyklápění kulové hlavy se nesmí nacházet žádná osoba, zvíře nebo předmět >>> ⚠.

Odjištění a vyklopení kulové hlavy

- Zastavte vozidlo a zapněte elektronickou parkovací brzdou >>> str. 204.
- Vypněte motor!
- Otevřete zadní víko.

- Zatáhněte krátce za tlačítko >>> **obr. 195**. Kulová hlava se automaticky odjistí a vykopí ven. Kontrolka tlačítka bliká.
- Vyklopte rukou kulovou hlavu zcela ven, až slyšitelně a citelně zaklapne a kontrolka tlačítka začne svítit trvale.
- Zavřete zadní víko.
- Připojte a zapojte přívěs >>> str. 289.

Zaklopení kulové hlavy

- Zastavte vozidlo a zapněte elektronickou parkovací brzdou.
- Vypněte motor!
- Odpojte přívěs a rozpojte elektrický spoj mezi přívěsem a vozidlem. Odstraňte příp. adaptérové články ze zásuvky přívěsu.
- Otevřete zadní víko.
- Zatáhněte krátce za tlačítko >>> **obr. 195**. Kulová hlava se elektricky odjistí.
- Zaklopte kulovou hlavu pod nárazník tak, aby slyšitelně a citelně zaklapla a kontrolka tlačítka trvale svítí.
- Zavřete zadní víko.

Kontrolka tlačítka

- ➔ **Bliká:**
Znamená to, že kulová hlava ještě není úplně zaklapnutá nebo je poškozená >>> ⚠.

- ➔ **Trvalé svícení:**
Když kontrolka při otevření zadního víku trvale svítí, znamená to, že kulová hlava není úplně zaklapnutá ani v zatažené, ani i ve vyklopené poloze.

Kontrolka tlačítka zhasne přibližně 1 minutu po zavření zadního víka.

⚠ POZOR

Nesprávné používání tažného zařízení může způsobit zranění a být příčinou nehody.

- Kulovou hlavu používejte pouze při jejím úplném zaklapnutí.
- Zajistěte, aby se v prostoru manipulace a kulovou hlavou nenacházela žádná osoba, zvíře nebo předmět.
- Do pohybu kulové hlavy nikdy nezasahujte nějakým předmětem nebo nástrojem.
- Tlačítko >>> **obr. 195** v žádném případě nestlačujte, když je na kulové hlavě zavěšen přívěs nebo nosič zavazadel nebo jiné příslušenství.
- Nezaklapává-li kulová hlava zcela, nepoužívejte ji, vyhledejte odborný servis a nechte tažné zařízení zkontrolovat.
- Při závadě elektrické soustavy nebo tažného zařízení vyhledejte odborný servis a nechte provést kontrolu.

¹⁾ Není dostupné ve všech trzích.

- Vykazuje-li kulová hlava na nějakém místě průměr menší než 49 mm, nesmí se tažné zařízení v žádném případě používat.

⚠ VÝSTRAHA

Při čištění vozidla pomocí vysokotlakého čističícího zařízení nesměřujte paprsek ani přímo na výklopnou kulovou hlavu, ani na zásuvku přívěsu, protože by se jinak mohlo poškodit těsnění nebo odstranit potřebný mazací tuk.

ℹ Tip

Při extrémně nízkých teplotách může dojít k tomu, že s kulovou hlavou nelze pohybovat. V takových případech postačuje umístit vozidlo v teplejším prostoru, jako například v garáži.

Montáž systému zadního nosiče nebo nosiče jízdních kol na kulovou hlavu pro přívěs

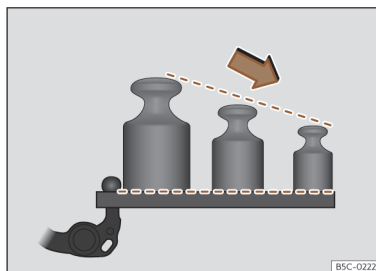

Obr. 196 Doporučené rozdělení hmotnosti v systému zadního nosiče.

Systémy zadního nosiče jsou například nosiče jízdních kol nebo víceúčelové boxy, které se montují na kulovou hlavu pro přívěs.

Používejte pouze systémy zadního nosiče, které pro model vozidla, modelový rok a verzi příslušného vozidla uvádí aktuální výrobce vozidla >>> .

CUPRA doporučuje použití originálních náhradních dílů a příslušenství značky CUPRA, které jsou k dispozici u smluvních prodejců značky. Systém zadního nosiče namontujte podle montážního návodu výrobce.

Nosnosti vyplyne z hmotnosti systému zadního nosiče a hmotnosti na něm se nacházejícího nákladu.

Doporučenou maximální nosnost na kulové hlavě pro přívěs namontovaného systému zadního nosiče lze odvodit z konkrétního svislého zatížení od oje přívěsu.

Maximálně přípustné svislé zatížení tažného zařízení od oje přívěsu (vždy podle modelu) se však nesmí překročit.

Nosnost se zmenšuje v důsledku pákového účinku, který je tím větší, čím je systém zadního nosiče více vzdálen od kulové hlavy.

Těžké předměty pokládejte co možná nejbližší u tažného zařízení >>> **obr. 196.**

Maximální nosnost vždy podle vozidla

Ke zjištění doporučené nosnosti pro Vaše vozidlo zkontrolujte maximální svislé zatížení kulové hlavy vozidla od oje přívěsu >>> str. 374. Nosnost lze najít v dále uvedené tabulce.

Podle ustanovení UN-R-55 doporučuje CUPRA, nemontovat na systém zadního nosiče více jízdních kol, než je uvedeno.

Specifické svislé zatížení vozidlo od oje přívěsu	Maximální nosnost	Počet jízdních kol
50 kg	50 kg	2
55 kg	55 kg	2
od 75 kg	75 kg	3

Maximální přesah nákladu na systému zadního nosiče

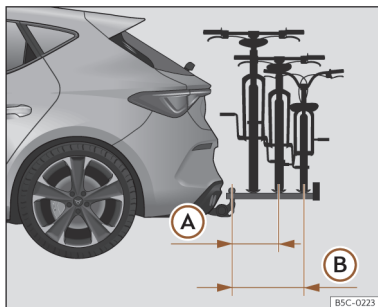

Obr. 197 Schématické znázornění maximální přesahu nákladu na nosiči jízdních pro dvě nebo tři jízdní kola.

- (A) S nosností až do 55 kg: 500 mm (přibližně 19,7 in)
- (B) S nosností 75 kg: 700 mm (přibližně 27,6 in)

Maximální přesah nesmí u nosičů jízdních kol pro dvě jízdní kola překročit vzdálenost středu kulové hlavy od středu lišty posledního nosiče 500 mm >>> **obr. 197(A)**. U nosičů jízdních kol pro tři jízdní kola nesmí být překročeno 700 mm >>> **obr. 197(B)**.

⚠️ POZOR

Neodborné používání na tažném zařízení namontovaného systému zadního nosiče může mít za následek poranění a nehody.

- Ujistěte se, že je systém vozidla vhodný pro Vaše vozidlo.
- Přečtěte si a dodržujte montážní návod výrobce systému zadního nosiče.
- Neupevňujte nikdy systém zadního nosiče na tažném zařízení pod kulovou hlavou. Systém by mohl v důsledku tvaru kulové hlavy pro přívěs sklouznout.

i Tip

CUPRA doporučuje odstranit před zahájením jízdy všechno příslušenství na systému nosiče upevněného nákladu. Tímto příslušenstvím mohou být například košíky a obalové tašky, dětské sedačky nebo baterie. Lze tím zmenšit zatížení větrem a zlepšit polohu těžiště.

Dodatečné vybavení tažným zařízením

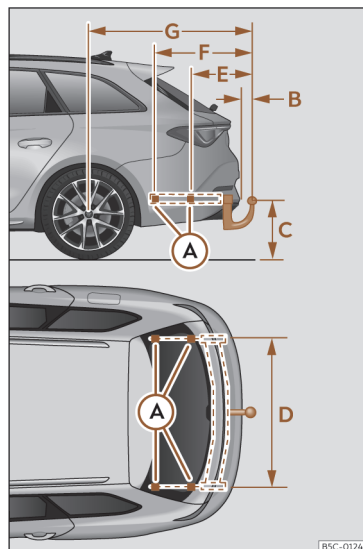

Obr. 198 Rozměry a upevňovací body pro dodatečnou montáž tažného zařízení

Hodnoty vzdáleností (hodnoty se mohou v závislosti na různých kombinacích karoserie měnit):

- A** upevňovací body na vozidle
- B** 65 mm (alespoň)
- C** 350 mm až 420 mm (vozidlo s maximálním nákladem)
- D** 1 043 mm
- E** 344 mm / 333 mm (PHEV)
- F** 564 mm / 553 mm (PHEV)
- G** 887 mm (Leon) / 876 mm (Leon PHEV) / 1 165 mm (Leon Sportstourer) / 1 154 mm (Leon Sportstourer PHEV)

CUPRA doporučuje, abyste si dodatečnou montáž tažného zařízení nechali provést v odborném servisu. Je možné, že bude potřeba přizpůsobit chladicí zařízení nebo namontovat plechy tepelné ochrany. CUPRA doporučuje k tomu vyhledat odborný servis CUPRA nebo smluvního prodejce SEAT.

Pokud se tažné zařízení montuje dodatečně, je potřeba bezpodmínečně dodržet rozměry vzdáleností.

Vzdálenost středu koule od vozovky

>>> **obr. 198** **C** nesmí být menší než uvedená hodnota. To platí také pro plně naložené vozidlo, včetně technicky nejvýše přípustného opěrného zatížení.

POZOR

Připojení kabelů nevhodným nebo nesprávným způsobem by mohlo mít za následek závady celé elektrické soustavy vozidla, stejně tak i nehody a závažná poranění.

- Nikdy nespojujte elektrické zařízení přívěsu s elektrickými vývody zadních světelných skupin nebo jinými zdroji proudu. Pro připojení přívěsu používejte pouze vhodné konektory.
- Dodatečná montáž tažného zařízení by měla být provedena pouze v odborném servisu.

POZOR

Pokud nebylo tažné zařízení správně namontováno nebo není vhodné, může se přívěs od tažného vozidla odpojit. To může způsobit nehody a smrtelná zranění.

Tip

- Podle nařízení EU 2021_535 se nesmějí montovat tažná zařízení, která nelze snímat nebo zaklápět.
- Používejte pouze přívěsy homologované značkou CUPRA pro příslušný model.
- U určitých verzí se montáž běžného tažného zařízení nedoporučuje. Obratě se, prosím, na Vašeho servisního partnera.

Palivo a čištění výfukových plynů

Tankování

Bezpečnostní pokyny pro manipulaci s palivem

POZOR

Palivo je snadno zápalné a může způsobit těžké popáleniny nebo jiná zranění.

- Při čerpání pohonných hmot musejí být z bezpečnostních důvodů vypnuté motor a zapalování.
- U vozidel PHEV se provádí vyrovnání tlaku v palivové soustavě, aby se zabránilo proniknutí palivových par do okolí.
- Při čerpání nebo plnění kanystru je zakázáno kouření. Kvůli nebezpečí výbuchu se nesmí nikdy čerpat palivo v blízkosti otevřeného ohně.
- Při používání, skladování a přepravě rezervního kanystru respektujte zákonná ustanovení.
- Doporučujeme Vám, abyste si sebou z bezpečnostních důvodů nebrali žádný rezervní kanystr. Při nehodě by se mohl kanystr poškodit a palivo by mohlo vytéct.

• Musí-li být ve výjimečných případech palivo přepravováno v rezervních kanystrech, dodržujte následující pokyny:

- Nikdy nečerpejte palivo do rezervního kanystru, jestliže se nalézá ve vozidle nebo na vozidle. Nebezpečí výbuchu! Postavte vždy kanystr na podlahu během naplňování.
- Čerpací pistole musí být co možná nejvíce zastrčena do plnicího otvoru rezervního kanystru.
- U rezervních kovových kanystrů musí být čerpací pistole v kontaktu s kanystrem během jeho plnění. Tím se vyvarujete vzniku statické elektřiny.
- Nikdy nerozlévejte palivo ve vozidle nebo prostoru pro zavazadla. Odpařující se palivo je výbušné - ohrožení života!

VÝSTRAHA

- Vyteklé palivo by se mělo neprodleně odstranit z laku vozidla. Lak se může jinak poškodit.
- Nikdy nejezděte se zcela prázdnou palivovou nádrží. Může se poškodit katalyzátor!
- Kdyby se u vozidla se vznětovým motorem zcela vyprázdnila palivová nádrž, je nutné po natankování ponechat alespoň 30 sekund zapnuté zapalování bez spuštění motoru. Při následném spuštění, může trvat déle než obvykle - až jednu minutu - než motor naskočí.

 Poznámka ve vztahu k životnímu prostředí

Nepřepĺnujte palivovou nádrž - při ohřátí může palivo vytékat.

Tip

Nouzové odemknutí víka plnicího hrdla palivové nádrže není možné. Případně vyhledejte odbornou pomoc.

Tip

Vozidla se vznětovým motorem jsou vybavena ochranou před nesprávným natankováním¹⁾. V důsledku toho se může palivová nádrž naplnit pouze čerpací pistolí pro motorovou naftu.

- Opatřebovaná, poškozená nebo příliš malá čerpací pistole nedokáže příp. otevřít ochranu proti špatnému natankování. Pokud se otočit čerpací pistolí před zasunutím do plnicího hrdla, použijte jiný palivový čerpací stojan nebo si vyžádejte odbornou pomoc.
- Při tankování pomocí náhradního kanystru se ochrana proti nesprávnému tankování neotevře. Můžete to obejít pomalým doplňováním paliva.

¹⁾ V závislosti na zemi.

Tankování paliva

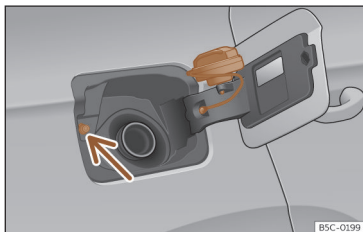

Obr. 199 Víko plnicího hrdla palivové nádrže s nasunutým uzávěrem palivové nádrže.

Víko plnicího hrdla palivové nádrže se nachází na pravé zadní straně vozidla.

- Víko plnicího hrdla palivové nádrže se odjistí při odemknutí vozidla prostřednictvím dálkového ovládní centrálního zamykání >>> str. 91.

Hybridní vozidla: Odjistěte víko plnicího hrdla palivové nádrže pomocí tlačítka  ve dveřích řidiče >>> str. 298.

- Stlačte víko plnicího hrdla palivové nádrže v místě zajištění, aby se otevřelo.
- Vyšroubujte uzávěr palivové nádrže směrem doleva.

- Umístěte uzávěr do vybrání, které se nachází v závěsu otevřeného víka plnicího hrdla palivové nádrže >>> obr. 199.

- Zahajte tankování. Palivová nádrže je plná, jakmile čerpací pistole automaticky přeruší proud paliva. Potom byste neměli dále tankovat, protože jinak se palivem naplní i expanzní prostor v nádrži.

- Otočte uzávěrem palivové nádrže doprava až na doraz.
- Zavřete kryt.

Správný druh paliva pro vozidlo naleznete na nálepce na vnitřní straně víka plnicího hrdla palivové nádrže. Další informace k palivu >>> str. 299.

Objem palivové nádrže Vašeho vozidla najdete pod >>> str. 374.

Hybridní vozidla



Každých 6 měsíců by se měl naplnit benzin, až když se zapne kontrolka  a palivovou nádrž bylo nutné znovu naplnit. Tím se zajistí dobrá funkce zařízení a kvalita paliva potřebná pro provoz na benzin.

Odvětrání palivové nádrže

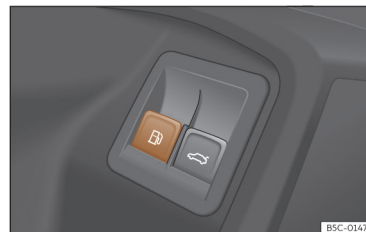
✓ Platí pro: hybridní vozidla.



Obr. 200 Dveře řidiče: odjistění víka plnicího hrdla palivové nádrže.

Před možným natankováním vozidla je nutné nejdříve vyrovnat tlak v palivové soustavě >>>  ve **Bezpečnostní pokyny pro manipulaci s palivem** na str. 297. Stiskněte kvůli tomu tlačítko  ve dveřích řidiče.

Zazní akustický signál a na displeji panelu přístrojů se zobrazí příslušná informace.

Během několika sekund se odjistí víko plnicího hrdla palivové nádrže a zůstane několik minut odjistěné. Pokud se v této době nenatankuje, je nutné kvůli natankování stisknout tlačítko  znovu.

Nedotýkejte se tlačítka pro zajišťování víka plnicího hrdla palivové nádrže >>> obr. 199 (šipka). Systém by to jinak interpretoval jako ukončení

tankovacího procesu a další tankování by již nebylo možné. K možnosti dalšího tankování stiskněte znovu tlačítko  ve dveřích řidiče.

Druhy paliva

Označování paliva¹⁾

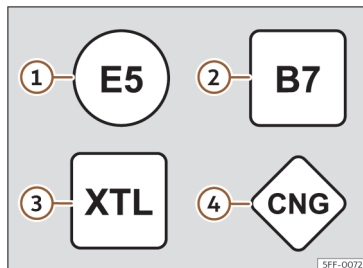

Obr. 201 Označení paliva podle směrnice EU 2014/94/EU

Paliva jsou označována různými **symboly, které se nacházejí na čerpací pistoli a na víku plnicího hrdla palivové nádrže Vašeho vozidla.** Tato označení slouží k předcházení záměnam při volbě paliva.

- 1 Benzín** s ethanolem (“E” pochází od Ethanolu). Číslo udává podíl etanolu v benzínu: “E5” znamená podíl ethanolu nejvýše 5 %.

“E10” znamená podíl ethanolu nejvýše 10 %.

“E20” znamená podíl ethanolu nejvýše 20 %.

- 2 Motorová nafta** podle normy EN590. Číslo udává maximální podíl biosložek v naftě. “B7” znamená přimíchání nejvýše 7 % biosložek.
- 3 Syntetická motorová nafta** podle normy EN15940.
- 4 Zemní plyn:** “CNG” znamená Compressed Natural Gas (stlačený zemní plyn).

Druh benzínu

Správný druh benzínu je uveden na vnitřní straně víka plnicího hrdla palivové nádrže.

Vozidlo je vybaveno katalyzátorem a smí být provozováno pouze s **bezolovnatým benzínem**. Benzín musí odpovídat normě EN228 a **nesmí obsahovat síru**. Respektuje předpisy země, v níž jedete. Různé druhy benzínu se liší **oktanovým číslem (ROZ)** nebo také indeksem odolnosti proti klepání **Anti-Knock Index (AKI)**.

Bezolovnatý benzín Super s oktanovým číslem 95 a alespoň benzín Normal s oktanovým číslem 91

Doporučuje se tankovat benzín Super s oktanovým číslem 95 (91 AKI). Není-li k dispozici, lze při nepatrné ztrátě výkonu natankovat benzín Normal s oktanovým číslem 91 (87 AKI).

Bezolovnatý benzín Super s oktanovým číslem 95

Je nutné používat alespoň benzín Super s oktanovým číslem 95 (91 AKI).

Není-li benzín Super dostupný, můžete v nouzi použít také benzín Normal s oktanovým číslem 91 (87 AKI). Smíte ale potom jet pouze ve středních otáčkách a s malým zatížením motoru. Co možná nejdříve dotankujte benzín Super.

Bezolovnatý benzín Super Plus s oktanovým číslem 98 a alespoň benzín Normal s oktanovým číslem 95

Doporučuje se tankovat benzín Super Plus s oktanovým číslem 98 (93 AKI). Není-li k dispozici: benzín Super s oktanovým číslem 95 (91 AKI) (s nepatrnou ztrátou výkonu).

Není-li benzín Super dostupný, můžete v nouzi použít také benzín Normal s oktanovým číslem 91 (87 AKI). Smíte ale potom jet pouze ve

¹⁾ V závislosti na zemi.

středních otáčkách a s malým zatížením motoru. Co možná nejdříve dotankujte benzin Super.

! VÝSTRAHA

- Paliva s vysokým podílem etanolu, například E30 - E100, se nesmějí tankovat. Poškodí se tak palivová soustava.
- Již jedno natankování paliva s obsahem olova nebo jiných kovových aditiv může mít za následek trvalé zhoršení účinku katalyzátoru.
- Smějí se používat pouze značku SEAT uvolněné přísady do benzínu (aditiva). Přísady s takzvanými zvyšovači oktanového čísla nebo vylepšovači odolnosti proti klepání mohou obsahovat kovová aditiva, která způsobují značná poškození motoru a katalyzátoru. Takové přísady se nesmějí používat.
- Paliva označená na čerpacím stojanu jako paliva s obsahem kovů, paliva LRP (*lead replacement petrol*), se nesmějí používat, obsahují ve vysoké koncentraci kovová aditiva. Nebezpečí poškození motoru!
- Při použití benzínu s příliš nízkým oktanovým číslem mohou vysoké otáčky nebo silné zatížení motoru vést k poškození motoru.



Tip

- Vozidlo lze natankovat benzinem s vyšším oktanovým číslem, než motor vyžaduje.
- V zemích, ve kterých není dostupné bezolovnaté palivo, smíte tankovat také paliva s malým obsahem síry.

Motorová nafta

✓ Platí pro: vozidla se vznětovým motorem

Věnujte pozornost informacím na vnitřní straně víka plnicího hrdla palivové nádrže.

Nafta může při velmi nízkých teplotách zhoustnout a nepříznivě ovlivnit spouštění motoru a jeho běh. Zeptejte se obsluhy čerpací stanice, zda je Vaše nafta vhodná pro zimní provoz.

Voda v palivovém filtru¹⁾

Když je Vaše vozidlo vybavené vznětovým motorem a má k dispozici **palivový filtr s odlučovačem vody**, může se v panelu přístrojů zobrazit následující upozornění:

voda v palivovém filtru.

V takovém případě by se měl palivový filtr neprodleně nechat vysušit v odborném servisu.

! VÝSTRAHA

- Nikdy nepoužívejte paliva FAME (bionaftu, která neodpovídá normě EN590), benzin, topný olej, jiná paliva nebo zkapaňující přísady, protože tyto látky mohou způsobit závažná poškození palivové soustavy a motoru.
- V případě natankování nesprávného paliva nespouštějte za žádných okolností motor. Nebezpečí poškození palivové soustavy a motoru! Vyhleďte odbornou pomoc.

AdBlue®

Pokyny k prostředku AdBlue®

Spotřeba prostředku AdBlue® závisí na osobním způsobu jízdy, provozní teplotě systému a okolní teplotě v jízdním provozu.

AdBlue® zamrzá při teplotách nižších než -11 °C (+13 °F). Systém je vybavený vyhřívacími prvky, které zajišťují provoz i při nízkých teplotách.

Od dojezdu kratšího než 2 000 nebo 2 400 km (1 200 nebo 1 500 míl) se v závislosti na modelu objeví na displeji panelu přístrojů výzva k doplnění prostředku AdBlue®.

¹⁾ V závislosti na zemi.

Při ignorování této výzvy svítí od **dojezdu kratšího než 1 000 km (600 míl)** žlutá kontrolka . Na displeji panelu přístrojů se objevuje informace, že po XXX km (XXX mílích) již nebude možné motor spustit.

Při ignorování žluté kontrolky a **dojezdu 0 km (0 míl)** se zobrazí informace, že motor již nelze spustit. Rozsvítí se červená kontrolka .

AdBlue® je zapsaná obchodní značka německého svazu automobilového průmyslu (VDA) a prostředek je známý také pod označením AUS32 nebo DEF (Diesel Exhaust Fluid).

! VÝSTRAHA

Když se doplní příliš mnoho prostředku AdBlue®, může se soustava palivové nádrže poškodit.

Doplnění AdBlue®

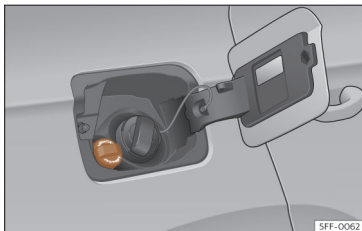

Obr. 202 Uzávěr nádrže pro AdBlue®

Činnosti před plněním

Umístěte vozidlo na rovné ploše a vypněte zapalování. Je-li vozidlo nakloněné nebo stojí-li jednou stranou na obrubníku, může ukazatel naplnění nesprávně rozpoznat úroveň naplnění nádrže.

Zobrazí-li se na displeji panelu přístrojů informace o stavu naplnění prostředkem AdBlue®, **doplňte potřebné minimální množství (přibližně 5 l)**. Pouze při doplnění tohoto množství, rozpozná systém, že byl prostředek AdBlue® doplněn a motor lze opět spustit.

Doplnění pomocí doplňovací láhve

Používejte výhradně prostředek AdBlue®, který odpovídá normě ISO 22241-1.

- Používejte pouze originální doplňovací láhve.
- Otevřete víko plnicího hrdla palivové nádrže >>> **obr. 202**.
- Otočte uzávěrem nádrže proti směru hodinových ručiček.
- Dodržujte pokyny a upozornění výrobce plnicí lahve.
- Zkontrolujte datum použitelnosti.
- Odšroubujte uzávěr plnicí lahve.
- Zaveďte krk plnicí lahve kolmo do plnicího hrdla nádrže a zašroubujte láhev rukou ve směru hodinových ručiček.
- Tlačte plnicí láhev ve směru plnicího hrdla a držte láhev v této pozici.

- Vyčkejte, až obsah láhve nateče do nádrže pro AdBlue®. Láhev ani nemačkejte ani neničte!

- Vyšroubujte opět láhev proti směru hodinových ručiček ven a opatrně ji vytáhněte >>> str. 302.

- Nádrž pro AdBlue® je plná, když z láhve nevytéká žádná kapalina.

- Zašroubujte uzávěr plnicího hrdla nádrže ve směru hodinových ručiček, až zaskočí.

- Zavřete víko plnicího hrdla palivové nádrže.

Doplnění AdBlue® u čerpacího stojanu

Platí pro vozidla se selektivní katalytickou redukcí.

- Odklopte víko plnicího hrdla palivové nádrže
- Otočte uzávěrem plnicího hrdla SCR směrem doleva >>> **obr. 202**.
- AdBlue® naplňujte až do prvního vypnutí čerpací pistole.
- Otočte uzávěrem plnicího hrdla nádrže SCR směrem doprava tak, aby slyšitelně zaklapnul.

Činnosti před další jízdou

- Po procesu doplňování zapněte zapalování.
- Ponechte zapalování alespoň 30 sekund zapnuté, aby systém rozpoznal doplnění.
- Motor spusťte nejdříve po 30 sekundách!

POZOR

AdBlue® se smí uchovávat pouze v dobře uzavřených originálních lahvích na bezpečném místě.

VÝSTRAHA

- Při tankování musí rukojeť čerpací pistole směřovat rovnoběžně směrem dolů. Jinak se hrdlo automaticky nezapne.
- Pokud se čerpací pistole poprvé vypne, nepokoušejte se dál aditivum čerpat. Nádrž pro AdBlue® by se mohla přeplnit a AdBlue® vytečí.
- Používejte výhradně prostředek AdBlue®, který odpovídá normě ISO 22241-1. Používejte pouze originální doplňovací láhve.
- Nikdy nemíchejte AdBlue® s vodou, palivem nebo přísadami. Tímto mícháním zaviněná poškození nepodléhají záruce.
- Neplňte nikdy AdBlue® do palivové nádrže pro motorovou naftu! Jinak se může poškodit motor.
- Neuchovávejte plnicí láhev trvale ve vozidle. Při netěsnosti (v důsledku kolísání teploty nebo poškození láhve) by mohl prostředek AdBlue® poškodit vnitřní prostor vozidla.

 Poznámka ve vztahu k životnímu prostředí

Doplňovací láhve je nutné ekologicky znehodnotit.

Tip

Vhodné plnicí láhve pro AdBlue® jsou dostupné u servisních partnerů CUPRA nebo u každého smluvního prodejce SEAT.

Odstranění problémů

 Stav naplnění AdBlue® je příliš nízký

Kontrolka svítí červeně. Motor již nelze spustit!

Vozidlo bezpečně odstavte na vhodném, rovném místě a doplňte minimální množství náplně AdBlue® >>> str. 301.

 společně se : Závada systému AdBlue®

Kontrolka svítí červeně. Motor již nelze spustit!

Vyhledejte odborný servis a nechte systém zkontrolovat.

 Příliš nízká zásoba AdBlue®

Kontrolka svítí žlutě.

Během zobrazeného počtu kilometrů (mílí) AdBlue® doplňte >>> str. 301.

 společně se : Závada systému AdBlue®

Kontrolky svítí žlutě. Systém AdBlue® je vadný nebo je naplněn prostředkem AdBlue®, který neodpovídá normě. Vyhledejte odborný servis a nechte systém zkontrolovat.

Řídicí systém motoru a čisticí zařízení výfukových plynů

Úvod k tématu

POZOR

Vzhledem k vysokým teplotám soustavy čištění výfukových plynů byste neměli Vaše vozidlo odstavovat na snadno vznětovým podkladem. Nebezpečí požáru!

POZOR

V oblasti výfukového systému nesmí být na podvozku použity žádné konzervační prostředky: Nebezpečí požáru!

Katalyzátor

Aby katalyzátor dlouho vydržel

- U zážehových motorů používejte pouze bezolovnatý benzín.
- Nikdy zcela nevyprázdněte jízdu palivovou nádrž.
- Při výměně motorového oleje nebo při jeho doplňování nedoplňujete příliš mnoho motorového oleje >>> str. 328, *Kontrola výšky hladiny motorového oleje a doplnění motorového oleje*.
- Vozidlo neroztahujete, nýbrž použijete pomocné startovací kabely >>> str. 307.

Pokud pozorujete vynechávání zápalů, pokles výkonu nebo nepravdivý běh motoru, nechte vozidlo zkontrolovat v odborném servisu. Výstražná kontrolka výfukových plynů  se obecně rozsvěcuje v případě těchto příznaků. Nespálené palivo by se mohlo dostat do výfukové soustavy a tím i do atmosféry. Kromě toho může být přehřátím poškozen katalyzátor.

ⓘ VÝSTRAHA

Palivová nádrž se nesmí při jízdě zcela vyprázdnit. Nepravdivá dodávka paliva může být příčinou vynechávání zápalů. Nespálený benzín se při tom dostává do výfukové soustavy – může to mít za následek přehřátí a poškození katalyzátoru.

¹⁾ Kromě zážehových motorů 2,0 l a 2,5 l TSI.



Poznámka ve vztahu k životnímu prostředí

Za určitých okolností mohou v motoru vznikat plyny obsahující síru, i když čisticí zařízení výfukových plynů pracuje bezchybně. To závisí na podílu síry v palivu. Často pomáhá volba jiné značky paliva.

Filtr pevných částic

Platí pro: vozidla s filtrem pevných částic zážehového nebo vznětového motoru

Filtr pevných částic odfiltrovává z výfukové soustavy téměř všechny částice sazí. Při normálním způsobu jízdy se filtr čistí automaticky. Pokud se filtr nečistí automaticky (například při stálém používání vozidla pouze na krátkých trasách), saze se nahromadí a objeví se příslušná informace pro řidiče:

 **Filtr pevných částic: čistí se během jízdy. Viz příručka.**

Filtr pevných částic vyžaduje vyčištění (regeneraci).

Regenerace filtru pevných částic zážehového a vznětového motoru¹⁾

Podmínka regenerační jízdy: Motor je zahřátý na provozní teplotu.

- Jeďte rychlostí mezi 50 - 120 km/h (31 - 75 mph). Stoupne tím teplota a spálí se saze ve filtru >>> str. 304.
- Dodržujte zákonná omezení rychlosti a doporučení pro řazení převodových stupňů.
- Jakmile kontrolka zhasne, regenerační jízdu ukončete.

Pokud by kontrolka po 30 minutách jízdy v regeneračním režimu nadále svítila, obraťte se kvůli odstranění závady na odborný servis.

Regenerace filtru pevných částic (pouze pro zážehové motory 2,0 l a 2,5 l TSI)

Podmínka regenerační jízdy: Motor je zahřátý na provozní teplotu.

- Jeďte rychlostí alespoň 80 km/h >>> str. 304.
 - Sejměte potom na několik sekund nohu z pedálu plynu, aby vozidlo mohlo volně jet se zařazeným převodovým stupněm.
 - Dodržujte zákonná omezení rychlosti a doporučení pro řazení převodových stupňů.
 - Opakujte tento postup (zrychlování a volná jízda), dokud kontrolka nezhasne.
- Tento postup si vyžádá samostatný proces čištění filtru pevných částic a může trvat určitou dobu.
- Když svítí kontrolka proneshasne, obraťte se kvůli odstranění závady na odborný servis.

POZOR

Při regenerační fázi filtru pevných částic stále přizpůsobujte rychlost jízdy povětrnostním, silničním, územním a dopravním poměrům. Doporučení trasy by Vás nikdy neměly svést k ignorování specifických ustanovení aktuální země s ohledem na silniční provoz.

Tip

Když během regenerace filtru pevných částic obdržíte také výstrahu palivoměru , lze proces přerušit. Natankujte a pokračujte v jízdě s regenerací filtru pevných částic.

VÝSTRAHA

- Když výfuková soustava rozpozná, že je filtr pevných částic téměř nasycený, doporučí jeho funkce automatického čištění pro tuto funkci optimální převodový stupeň.
- V důsledku vysokých teplot, způsobených regenerací filtru pevných částic, se může po vypnutí motoru rozběhnout ventilátor chladiče, a to i tehdy, když motor ještě nedosáhl svojí provozní teploty.
- Během regenerace se mohou vyskytnout různé zvuky, zápachy a vyšší otáčky volnoběhu.
- Aby se nezkrátila životnost filtru pevných částic, používejte vždy správný motorový olej a správné palivo. Vyhněte se také trvalým krátkým trasám.

Odstranění problémů

Závada systému kontroly emisí

Kontrolka svítí žlutě.

Uberte plyn a pokračujte pomalu k nejbližšímu autorizovanému servisnímu partnerovi a nechte zkontrolovat motor.

Vynechávání spalování, která poškozují katalyzátor

Kontrolka bliká žlutě.

Uberte plyn a pokračujte pomalu k nejbližšímu autorizovanému servisnímu partnerovi a nechte zkontrolovat motor.

Sazemi zanesený filtr pevných částic

Kontrolka svítí žlutě >>> str. 303.

Závada řízení zážehového motoru

Kontrolka svítí žlutě.

Co možná nejdříve zajed'te s vozidlem k autorizovanému servisnímu partnerovi a nechte motor zkontrolovat.

Kontrolka **EPC** (Electronic Power Control) se rozsvěcuje při zapnutí zapalování a po naskočení motoru musí zhasnout.

Žhavicí zařízení vznětového motoru

Kontrolka svítí žlutě.



Po zhasnutí kontrolky lze motor ihned spustit.

Závada řídicího systému vznětového motoru

Kontrolka bliká žlutě.

Co možná nejdříve zajed'te s vozidlem k autorizovanému servisnímu partnerovi a nechte motor zkontrolovat.

VÝSTRAHA

Dokud kontrolky , , **EPC** nebo  svítí, mohou se vyskytovat závady motoru, může stoupnout spotřeba paliva a může dojít ke ztrátě výkonu.

Různé situace

Palubní nářadí

Přehled palubního nářadí

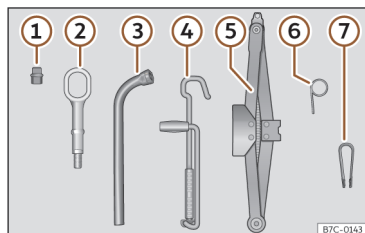

Obr. 203 V zavazadlovém prostoru pod podlahou zavazadlového prostoru: palubní nářadí.

Palubní nářadí se nachází v zavazadlovém prostoru pod krytem podlahy zavazadlového prostoru. K získání přístupu k palubnímu nářadí >>> str. 218.

Palubní nářadí se skládá z těchto dílů:

- ① Adaptér pro bezpečnostní šroub kola
- ② Vlečné oko, zašroubovatelné
- ③ Klíč na kola
- ④ Klika vozidlového zvedáku
- ⑤ Vozidlový zvedák

- ⑥ Hák k vytahování celoplošných krytů kol
- ⑦ Svěrka pro krytky šroubů kol

Některé z uvedených nástrojů patří jen k určitým provedením modelu, resp. k mimořádným výbavám.

⚠ POZOR

Volně uložené palubní nářadí, opravárenské sady a náhradní kolo mohou při náhlém jízdním manévru nebo zabrzdění, stejně tak i při nehodě proletět vnitřním prostorem vozidla a způsobit závažná poranění.

- Vždy zajistěte, aby byly palubní nářadí, opravárenská sada a náhradní kolo nebo nouzové kolo v zavazadlovém prostoru bezpečně upevněné.

⚠ POZOR

Nevhodné nebo poškozené palubní nářadí může mít za následek nehody a poranění.

- S nevhodným nebo poškozeným nářadím nikdy nepracujte.

i Tip

Zvedák vozidla obecně nevyžaduje údržbu. V případě potřeby jej promažte univerzálním tukem.

Výměna lišt stěračů

Servisní poloha stěrače čelního skla

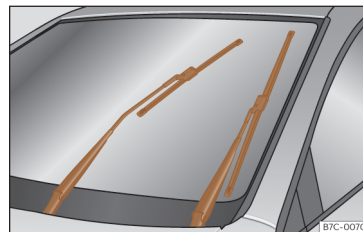

Obr. 204 Stěrač skla v servisní poloze.

Zajistěte, aby lišty stěrače nepřimrzly.

V servisní poloze lze ramena stěrače skla odklopit od čelního skla >>> **obr. 204**.

- Zavřete víko motorového prostoru >>> str. 318.
- Zapněte a opět vypněte zapalování.
- Stlačte krátce směrem dolů páčku stěrače skla.

Před jízdou opět přiklopte ramena stěrače na čelní sklo! Ramena stěrače se po použití páčky stěračů opět posunou do výchozí polohy.



Tip

- Ramena stěrače lze uvést do servisní polohy pouze tehdy, je-li víko motorového prostoru úplně zavřené.
- Servisní polohu můžete například použít i tehdy, když v zimě chráníte čelní sklo krytem proti námraze.

Výměna lišt stěračů čelního a zadního skla

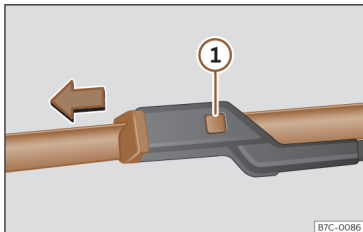

Obr. 205 Výměna lišt stěrače čelního skla.

Z výroby jsou stěrače skel vybaveny lištami s grafitovým povlakem. Grafitová vrstva zajišťuje snadné stírání skla lištou stěrače. Poškozená grafitová vrstva způsobuje mimo jiné zvýšenou hlučnost stírání skla.

Stav lišt stěrače pravidelně kontrolujte. **Když lišty stěrače na skle škrábou**, je nutné je v případě opotřebení vyměnit nebo při znečištění očistit >>> ①.

Není-li možné tímto způsobem problém odstranit, lze přestavit úhel nastavení ramen stěrače. V tomto případě požádejte servisního partnera o kontrolu a nastavení ramen stěrače.

Poškozené lišty stěrače je nutné ihned vyměnit. Jsou dostupné v odborných servisech.

Zvednutí a odklopení ramen stěrače čelního skla

- Uvedte přední stěrač do servisní polohy >>> str. 305.
- Uchopte ramena stěrače čelního skla **pouze** v místě upevnění lišty stěrače.

Čištění lišt stěrače

- Nadzvedněte ramena stěrače.
- K odstranění prachu a nečistot z lišt stěrače použijte měkký hadřík.
- Při silném znečištění očistěte lišty stěrače skla pomocí houby a hadru >>> ①.

Výměna lišt stěrače čelního skla

- Zvedněte a odklopte ramena stěrače.
- Přidržte odjišťovací tlačítko >>> **obr. 205** ① stisknuté a současně opatrně stáhněte lištu stěrače skla ve směru šipky.
- Nasuňte novou lištu stěrače **stejně délky a stejného provedení** na rameno stěrače tak, aby zaklapla.
- Přiklopte ramena stěrače nazpět na čelní sklo.

Výměna stěrače zadního skla

- Odklopte rameno stěrače od zadního skla.
- Vytáhněte lištu stěrače pod středem z držáku. Držte při tom pevně rameno stěrače.
- Zatlačte novou lištu stěrače (stejně délky a provedení) do úchyty ramena stěrače. Držte při tom pevně na horním konci rameno stěrače.
- Sklopte rameno stěrače nazpět na zadní sklo.

⚠ POZOR

Opotřebované nebo znečištěné stírací lišty omezují viditelnost a zvyšují nebezpečí nehody a těžkého zranění.

- Pokud jsou lišty stěrače poškozené a opotřebované nebo pokud čelní sklo již dostatečně nečistí, vždy je vyměňte.

⚠ VÝSTRAHA

- Poškozené nebo znečištěné lišty stěrače mohou poškrábat sklo.
- Čisticí prostředky s obsahem rozpouštědel, tvrdé houbičky a jiné předměty s ostrými hranami poškozují při čištění lišt stěrače jejich grafitovou vrstvu.
- Skla nečistěte palivem, odlakovačem, ředidlem laku nebo podobnými kapalinami.

- Při mrazu vždy před zapnutím stěrače zkontrolujte, zda lišty stěrače nepřimrzly! Při parkování vozidla při studeném počasí může pomoci servisní poloha stěrače čelního skla >>> str. 305.

⚠ VÝSTRAHA

- Aby se předešlo poškození víka motorového prostoru a ramen stěrače, sklápějte ramena stěrače čelního skla směrem dopředu pouze při servisní poloze.
- Před zahájením jízdy přiklopte vždy ramena stěrače na sklo.

⚠ VÝSTRAHA

Aby nedošlo k závažnému poškození elektrické soustavy vozidla, dodržujte tyto pokyny:

- Při nesprávném připojení pomocných startovacích kabelů může dojít ke zkratu.
- Používejte výhradně kabely s plně izolovanými svorkami.
- Vozidla se nesmějí vzájemně dotýkat, jinak by mohl již při kontaktu plus pólů protékat proud.

Podpora startování

Úvod k tématu

Když motor kvůli vybitému 12voltovému vozidlovému akumulátoru nenaskočí, můžete použít ke spuštění motoru akumulátor některého jiného vozidla.

Pro podporu startování používejte **pomocné startovací kabely podle normy DIN 72553** (dodržujte pokyny výrobce kabelů). Průřez vodičů musí být u vozidel se zážehovým motorem alespoň 25 mm² a u vozidel se vznětovým motorem alespoň 35 mm².

Podpora startování: Popis

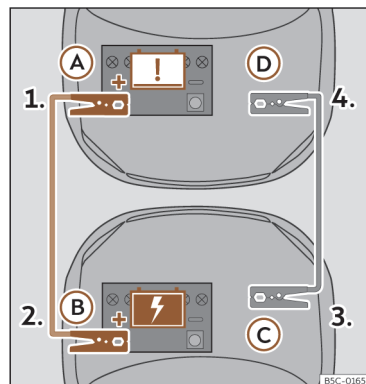

Obr. 206 Schéma připojení pro vozidla se systémem Start-Stop.

Vybitý akumulátor musí být správně připojen k palubní síti.

Dbejte na to, aby připojené kleště měly dostatečný kovový kontakt s póly.

Připojení pomocných startovacích kabelů

Pomocné startovací kabely připojujte pouze v pořadí **1 > 2 > 3 > 4 >>> obr. 206**.

1. U obou vozidel vypněte zapalování >>> ⚠.

- Připojte jeden konec **červeného** pomocného startovacího kabelu k plus pólu (+) vozidla s vybitým vozidlovým akumulátorem (A).
- Připojte druhý konec **červeného** pomocného startovacího kabelu k plus pólu (+) proud poskytujícího vozidla (B).
- Připojte jeden konec **černého** pomocného startovacího kabelu (C) ke vhodné kostřiči přípojce, k masivnímu, pevně k bloku motoru přišroubovanému kovovému dílu nebo k samotnému bloku motoru.
- Připojte druhý konec **černého** pomocného startovacího kabelu (D) ve vozidle s vybitým akumulátorem k masivnímu, pevně k bloku motoru přišroubovanému kovovému dílu nebo k samotnému bloku motoru, ale v místě co možná nejvzdálenějším od akumulátoru.
- Kabely umístěte tak, aby nemohly být zachyceny otáčejícími se díly v motorovém prostoru.

Startování

- Spusťte motor proud poskytujícího vozidla a ponechte jej běžet na volnoběh.
- Spusťte motor vozidla s vybitým akumulátorem a počkejte dvě až tři minuty, až motor začne běžet plynule.

Odpojení pomocných startovacích kabelů

- Jsou-li zapnutá jízdní světa, před odpojením pomocných startovacích kabelů je vypněte.
- Ve vozidle s vybitým akumulátorem zapněte ventilátor topení a vyhřívání zadního skla, aby byly odbourány při odpojování vzniklé napětové špičky.
- Při běžících motorech sejměte kabely přesně v opačném pořadí, než je popsáno výše.

Pokud motor nenaskočí, přerušte po 10 sekundách startovací proces a pokuste se o to znovu po asi jedné sekundě.

POZOR

- Při pracích v motorovém prostoru **do** držte výstražné pokyny >>> str. 318.
- Proud poskytující akumulátor musí mít stejné napětí (12 V) a zhruba stejnou kapacitu (viz nátlak na akumulátoru) jako prázdný akumulátor. Jinak existuje nebezpečí výbuchu!
- Podporu startování nikdy neprovádějte, je-li jeden z akumulátorů zamrzlý – nebezpečí výbuchu! I po rozmrazení existuje nebezpečí poleptání vytékajícím elektrolytem akumulátoru. Zamrzlý akumulátor vyměňte.
- Zabraňte přítomnosti zápalných zdrojů (otevřeného světla, zapálené cigarety atd.) v blízkosti akumulátoru. Jinak existuje nebezpečí výbuchu!

- Dodržujte pokyny výrobce pomocných startovacích kabelů pro jejich použití.
- Nepřipojujte minus kabel od druhého vozidla přímo k minus pólu vybitého akumulátoru. Jiskřením by se mohl vznítit z akumulátoru unikající tržkový plyn – nebezpečí výbuchu!
- Nikdy nepřipojujte minus kabel od druhého vozidla k dílům palivové soustavy nebo k brzdovým trubkám.
- Nedotýkejte se neizolovaných dílů pólových svorek. Kromě toho nesmí k plus pólu akumulátoru připojený kabel přijít do kontaktu s elektricky vodivými díly vozidla – nebezpečí zkratu!
- Pomocné startovací kabely umístěte tak, aby nemohly být zachyceny otáčejícími se díly v motorovém prostoru.
- Neskláňejte se nad akumulátory – nebezpečí poleptání!
- Dodržujte pokyny v návodu k obsluze výrobce pomocných startovacích kabelů a druhého vozidla.

VÝSTRAHA

Vyhleďte ihned odborný servis a nechte 12voltový vozidlový akumulátor zkontrolovat.

Vlečení vozidla

Úvod k tématu

Vlečení vozidla vyžaduje určitou zručnost, zvláště pak při použití vlečného lana. Oba řidiči by měli být seznámeni se zvláštnostmi vlečení vozidla. Nezkoušení řidiči by vozidlo vleci neměli.

Při vlečení dbejte na to, aby se při něm nevyskytovaly nepřipustné tažné síly a nárazová zatížení. Při vlečení mimo zpevněné cesty vždy existuje nebezpečí přetížení upevňovacích dílů.

Při roztahování nebo vlečení dodržujte zákonná předpisy.

Roztahování

Jako roztahování se označuje spuštění motoru vozidla jeho uvedením do pohybu pomocí nějakého vpředu zapřaženého vozidla.

Vozidlo lze roztahovat pomocí vlečné tyče nebo vlečného lana.

Vlečení

Jako vlečení se označuje tažení nějakého nepojízdného vozidla pomocí jiného vozidla.

Vozidlo může být vlečeno pomocí vlečné tyče nebo vlečného lana.

- Nejvyšší přípustná rychlost je 50 km/h (30mph).
- Maximálně přípustná vzdálenost je 50 km (30mílí).

Vlečné lano a vlečná tyč

Vlečná tyč je bezpečnější a zabraňuje poškození vozidla. Pouze tehdy, když není k dispozici vlečná tyč, by se mělo použít vlečné lano.

Vlečné lano by mělo být pružné, aby byla obě vozidla chráněna. Proto používejte lano z plastových vláken nebo lano z podobně pružného materiálu.

Vlečení pomocí odtahového vozidla

V případě použití vlečného vozu se smějí odtahovat vozidla s automatickou převodovkou pouze s nadzvednutými předními koly.

Vlečení vozidel s pohonem všech kol (4Drive)

Vozidla s pohonem všech kol (4Drive) lze vleci vlečným lanem nebo vlečnou tyčí. Pokud se vozidlo vleče s nadzvednutými předními nebo zadními koly, je potřeba motor vypnout, protože v opačném případě by se mohlo poškodit hnací ústrojí.

⚠ POZOR

Při vlečení nějakého vozidla se výrazně změní jízdní vlastnosti a účinek brzd.

⚠ POZOR

Nikdy nevlečte vozidlo bez proudu.

• Během vlečení se nesmí vytáhnout klíč ze spínací skříňky nebo pomocí startovacího tlačítka vypnout zapalování. Jinak by se mohlo aktivovat elektronické zamykání sloupku řízení a vozidlo by se stalo neřiditelným. To by mohlo mít za následek, těžká zranění a ztrátu kontroly nad vozidlem.

• Kdyby se při procesu vlečení vozidlo ocitlo ve stavu bez proudu, ihned proces vlečení ukončete a vyhledejte odbornou pomoc.

⚠ VÝSTRAHA

Vlečení pomocí vlečného lana nebo vlečné tyče může být příčinou poškození vozidla.

- Při vlečení vozidla pomocí vlečného lana nebo vlečné tyče buďte opatrní.
- Podle možnosti nechte vozidlo odtáhnout pomocí odtahového vozidla.

⚠ VÝSTRAHA

Při tlačení vozidla rukama může dojít k poškození zpětných světilen, bočních spojlerů na zadním skle, jakož i k poškození velkých ploch plechu. Mohl by se také uvolnit zadní spojler.

- Při tlačení vozidla netlačte na zpětné světilny, boční spojlery na zadním skle, velké plochy plechu a zadní spojler.

! VÝSTRAHA

Demontáž a montáž krytu a vlečného oka může poškodit vozidlo, například jeho lak.

- Kryt a vlečné oko demontujte a montujte opatrně, aby se vozidlo nepoškodilo.

! VÝSTRAHA

Použitím pro vozidlo nevhodného vlečného oka se může vozidlo poškodit.

- Vždy použijte k vozidlu patřící vlečné oko, uložené v palubním nářadí, nebo nějaké příslušně vhodné vlečné oko.

Pokyny k roztahování a vlečení

Během vlečení lze u odtahovaného vozidla i přes zapnutá výstražná světla signalizovat směr odbočování. Zatlačte páčku ukazatele směru jízdy při zapnutém zapalování do příslušného směru. Během této doby se výstražná světla přeruší. Jakmile se páčka ukazatele směru jízdy vrátí do základní polohy, zapnou se znovu automaticky výstražná světla.

Kdy není roztahování a vlečení vozidla dovolené?

Vozidlo nenechávejte vleci v těchto situacích:

- Manuální převodovka vozidla je poškozená nebo bez náplně maziva.
- Je vybit 12voltage vozidlový akumulátor. U vozidel se zamykacím a startovacím systémem "Keyless Access" je zablokován volant, nelze odpojit parkovací brzdu a nelze uvolnit zajištění sloupku řízení, pokud jsou tyto záležitosti zapojené.
- Je-li nutné vozidlo vleci dále než 50 km.
- Po nějaké nehodě nelze zajistit volnou průchodnost kol nebo funkci řízení.

Nelze-li vozidlo z některého z uvedených důvodů vleci na vlastních kolech, vyžádejte si odbornou pomoc a popřípadě nechte vozidlo odvléci na odtahovém vozu.

Roztahování**Přípravy k roztahování**

Vozidla s automatickou převodovkou: Vozidlo se nesmí z technických důvodů roztahovat. Pokuste se motor spustit pomocí podpory startování >>> str. 307.

Vozidla s manuální převodovkou: Obecně nelze doporučit startovat vozidlo roztahováním. Nelze-li motor spustit, pokuste se o to nejdříve pomocí podpory startování >>> str. 307. Uvě-

domte si, že v případě zážehových motorů je nejvýše přípustnou vzdáleností pro roztahování 50 m.

- Vlečné lano, resp. vlečnou tyč upevňujte pouze v pro to určených upevňovacích bodech.
- Zapněte zapalování a varovná světla.
- U stojícího vozidla zařaďte 2. nebo 3. převodový stupeň.
- Sešlápněte pedál spojky a přidržte jej sešlápnutý.
- Když jsou obě vozidla v pohybu, spojku uvolněte.
- Jakmile motor naskočí, sešlápněte spojku a vyřaďte převodový stupeň, aby se zabránilo najetí na vlekoucí vozidlo.

! VÝSTRAHA

Při roztahování se může do katalyzátoru dostat nespálené palivo a poškodit ho.

Vlečení**Příprava**

- Vlečné lano, resp. vlečnou tyč upevňujte pouze v pro to určených upevňovacích bodech >>> . Vždy podle vybavení to může být tažné zařízení nebo vlečné oko.
- Přesvědčete se, že vlečné lano není zkroucené. Jinak by se mohlo vlečné oko při vlečení uvolnit.

- U obou vozidel zapněte zapalování a výstražná světla. Dodržujte při tom popřípadě jinak znějící předpisy.
- Dodržujte pokyny k vlečení v návodu obsluhy cizího vozidla.

Tažené vozidlo (vpředu)

- Rozjed'te se teprve po napnutí vlečného lana.
- Zrychlujte s mimořádnou opatrností.
- Předejděte náhlým brzdícím a jízdním manévry.

Vozidla s manuální převodovkou:

- Zasouvejte spojku při rozjíždění obzvláště jemně.

Tažené vozidlo (vzadu)

- Zajistěte, aby bylo zapnuté zapalování, aby nebyl zablokovaný volant a Vy jste mohli v případě potřeby ovládat směrová světla a stěrač skla.
- Posilovač brzd a podpora řízení fungují pouze při běžícím motoru. Jinak musíte ovládat pedál brzdy podstatně silněji a k řízení vynakládat více síly.
- Uvolněte elektronickou parkovací brzdou.
- Dbejte na to, aby bylo lano stále napnuté.
- Vyjměte jízdní stupeň a uveďte spínač jízdních stupňů do nastavení **N**.

⚠ POZOR

Vlečné lano nebo vlečnou tyč nikdy neupevňujte na konstrukčních dílech nápravy nebo podvozku. Mohlo by to mít za následek poškození, nehody a závažná poranění.

- Využijte odbornou pomoc a popřípadě zaříd'te přepravu vozidla na odtahovém voze.

⚠ VÝSTRAHA

Vozidlo lze vleci pouze při dostatečném nabití 12voltového vozidlového akumulátoru, aby bylo možné odjistit elektronickou parkovací brzdou a zámek řízení. Při výpadku proudu nebo poruchách na elektrickém zařízení musíte (případně pomocí cizího akumulátoru) motor nastartovat, abyste mohli elektronickou parkovací brzdou a elektrické blokování sloupku řízení uvolnit.

Vlečné oko vpředu

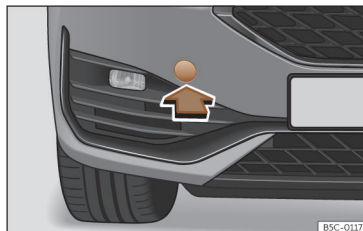

Obr. 207 Na pravé straně předního nárazníku: odstranění krytu.

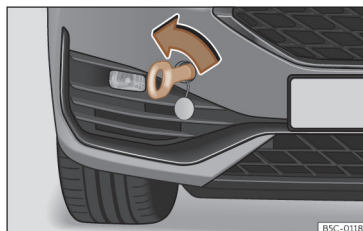

Obr. 208 Přední nárazník vpravo: zašroubované vlečné oko

Úchyty pro našroubovatelné vlečné oko se nacházejí v nárazníku vpředu vpravo za krytem >>> **obr. 207**.

Vlečné oko je nutné mít stále ve vozidle.

Řiďte se pokyny pro vlečení >>> str. 310.

Montáž vlečného oka vpředu

- Vymějte vlečné oko z palubního nářadí v zavazadlovém prostoru >>> str. 305.
- Vytlačte ve spodní oblasti kryt a ponechte jej viset na vozidle >>> **obr. 207**.
- Zašroubujte vlečné oko **proti směru hodinových ručiček** co možná nejpevněji do úchyty >>> **obr. 208**, >>> ①. K dotažení vlečného oka použijte vhodnou pomůcku.
- Po procesu vlečení vyšroubujte vlečné oko pomocí vhodné pomůcky **ve směru hodinových ručiček**.
- Nasadte opět kryt a stlačte jej tak, aby zaklapl.
- Očistěte příp. vlečné oko a umístěte ho do zavazadlového prostoru společně s palubním nářadím.

ⓘ VÝSTRAHA

Vlečné oko musí být vždy celé a pevně zašroubováno. Jinak by se mohlo při vlečení uvolnit ze svého držáku.

Zadní tažné oko

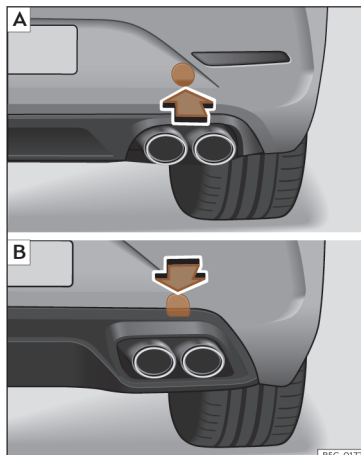

Obr. 209 Na pravé straně zadního nárazníku: odstranění krytu. **A** Leon Sportstourer; **B** Leon.

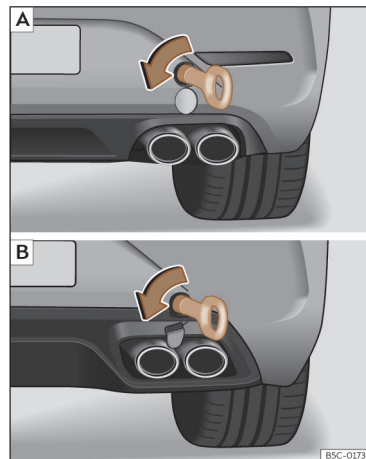

Obr. 210 Na pravé straně zadního nárazníku: zašroubované vlečné oko. **A** Leon Sportstourer; **B** Leon.

Vlečné oko se zašroubovává do úchyty, který se nachází za krytem na pravé straně zadního nárazníku >>> **obr. 209**.

Sériově tažným zařízením vybavená vozidla nemají k dispozici úchyt pro vlečné oko. V tomto případě je třeba kvůli vlečení vytáhnout nebo demontovat kulovou hlavu >>> str. 286, >>> ①.

Řiďte se pokyny pro vlečení >>> str. 310.

Upevnění zadního vlečného oka (vozidla bez sériového tažného zařízení)

- Vyjměte vlečné oko z palubního nářadí v zavazadlovém prostoru >>> str. 305.
- *Leon Sportstourer*: K uvolnění zajištění stlačte spodní oblast krytu >>> obr. 209 A.
- *Leon*: Stlačte horní oblast krytu >>> obr. 209 B a odjistěte jej.
- Odstraňte kryt a ponechte jej viset na vozidle.
- Zašroubujte vlečné oko **proti směru hodinových ručiček** co možná nejpevněji do úchyty >>> obr. 209 ,>>> obr. 209. K dotažení vlečného oka použijte vhodnou pomůcku.
- Po procesu vlečení vyšroubujte vlečné oko pomocí vhodné pomůcky **ve směru hodinových ručiček**.
- Nasaďte opět kryt a stlačte jej tak, aby výstupky zaklaply do nárazníku.
- Očistěte příp. vlečné oko a umístěte ho do zavazadlového prostoru společně s palubním nářadím.

⚠ VÝSTRAHA

- Vlečné oko musí být vždy celé a pevně zašroubováno. V opačném případě by se mohlo při vlečení nebo roztahování uvolnit.
- Je-li vozidlo vybaveno tažným zařízením z výrobního závodu, je vlečení pomocí vlečné tyče povoleno pouze tehdy, je-li tyč upravena pro nasazení na kulovou hlavu. Při použití ne-

vhodné vlečné tyče se může poškodit jak kulová hlava, tak i vozidlo. Místo toho použijte vlečné lano.

Pojistky

Úvod k tématu

Některé spotřebiče mohou být v zásadě jističy společně jednou pojistkou. Obráceně k jednomu spotřebiči může patřit několik pojistek.

Pojistky vyměňujte pouze tehdy, jestliže byla odstraněna příčina závady. Pokud se nová pojistka po krátké době opět spálí, nechte elektrické zařízení zkontrolovat u některého servisního partnera.

⚠ POZOR

Vysoké napětí elektrického zařízení může být příčinou zasažení elektrickým proudem, těžkých popálenin a smrti!

- Nikdy se nedotýkejte elektrických vedení systému zapalování.
- Zamezte možnosti zkratu na elektrickém zařízení.

⚠ POZOR

Použití nevhodných pojistek nebo přemostění elektrického vedení může způsobit požár a těžká zranění.

- Nikdy nepoužívejte pojistky, které mají vyšší hodnotu jističení. Pojistku nahraďte vždy novou pojistkou stejné hodnoty (stejná barva a potisk) a stejné velikosti.
- Nikdy nenahrazujte pojistky nějakým kovovým proužkem, kancelářskou svorkou nebo něčím podobným.

⚠ VÝSTRAHA

- Aby se předešlo poškozením elektrických zařízení ve vozidle, je nutné vždy před výměnou některé pojistky vypnout zapalování, světla a všechny elektrické spotřebiče.
- Otevřené pojistkové skříňky je nutné chránit před nečistotami a vlhkostí, aby se předešlo poškozením elektrických zařízení.

i Tip

Ve vozidle se nacházejí ještě další než v této kapitole uvedené pojistky. Ty by měl vyměňovat pouze odborný servis.

Pojistky ve vnitřním prostoru vozidla

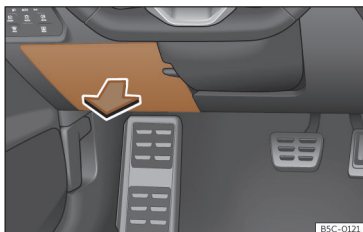

Obr. 211 Na straně řidiče v přístrojové desce: kryt pojistkové skříňky.

Otevření a zavření pojistkové skříňky pod přístrojovou deskou

- **Otevření:** Odklopte kryt směrem dolů
>>> **obr. 211.**
- **Zavření:** Zaklopte víko směrem nahoru tak, aby zaklaplo.

Barevné označení pojistek pod přístrojovou deskou

Barva	Intenzita proudu v ampérech
oranžová	5
hnědá	7,5
červená	10

Barva	Intenzita proudu v ampérech
modrá	15
žlutá	20
bílá nebo průsvitná	25
zelená	30
oranžová	40

⚠ VÝSTRAHA

- Kryty pojistkových skříněk demontujte opatrně a opět je nasazujte správně, aby se předešlo poškozením vozidla.
- Otevřené pojistkové skříňky musíte chránit před vniknutím nečistot a vlhkosti. Nečistoty a vlhkost v pojistkové skříňce mohou způsobit poškození elektrického zařízení.

Pojistky v motorovém prostoru

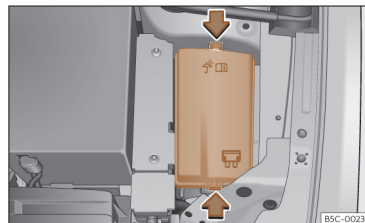

Obr. 212 V motorovém prostoru: kryt pojistkové skříňky.

Otevření pojistkové skříňky v motorovém prostoru

- Otevřete víko motorového prostoru >>> ⚠ na str. 318.
- Stiskněte zajišťovací tlačítka, aby se kryt pojistkové skříňky >>> **obr. 212** odjistil.
- Sejměte kryt směrem nahoru.
- Při **montáži** položte kryt na pojistkovou skříňku. Posuňte zajišťovací spojky směrem dolů tak, aby slyšitelně zaklaply.

Výměna přepálené pojistky

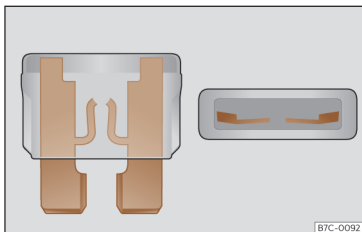

Obr. 213 Zobrazení přepálené pojistky.

Příprava

- Vypněte zapalování, světlo a všechny elektrické spotřebiče.
- Otevřete příslušnou pojistkovou skříňku >>> str. 314, >>> str. 314.

Rozpoznání přepálené pojistky

Přepálenou pojistku lze poznat podle roztaveného kovového pásku >>> obr. 213.

- Posvíte si na pojistku ruční svítilnou, aby bylo vidět, zda je přepálená.

Výměna pojistky

- Vytáhněte pojistku.
- Přepálenou pojistku nahradte novou pojistkou stejné hodnoty (stejná barva a nátisk) a stejné velikosti.
- Vložte opět kryt, resp. zavřete víko pojistkové skříňky.

Obsazení pojistek

Obsazení pojistek ve vnitřním prostoru vozidla

Čís.	Spotřebič / ampéry	
3	Přívěs	25
5	Volicí páka automatické převodovky	25
6	Vnitřní osvětlení	30
8	posuvná střecha	20
7	Vyhřívání sedadel	30
9	Dveře vlevo	30
11	Přívěs	15
12	Osvětlení vpravo	40
13	Centrální zamykání	40
14	Externí zesilovač pro Ethernet	30
16	Airbag	7,5
18	KESY	7,5

Čís.	Spotřebič / ampéry	
19	Panel přístrojů	7,5
20	Connectivity Box	7,5
21	Zpětná kamera	7,5
25	Bezpečnostní pásy vpředu RGS+EBSS	25
26	Dveře vpravo	30
27	Bezpečnostní pásy vpředu RGS+EBSS	25
28	PHEV. Odpojení vysokonapětového systému kvůli záchranným pracím. označení žlutou nálepkou	10
29	Přívěs	15
30	Rádio	30
31	Přívěs	25
34	230V zásuvka	30
35	Osvětlení vlevo	40
36	Ventilátor klimatizace	40
37	Elektricky ovládané dveře	30
39	Vyhřívání volant	10
40	Vyhřívání volant	7,5
41	Vyhřívání volant	7,5
42	Volicí páka automatické převodovky	7,5

Čís.	Spotřebič/ampéry	
43	Ovládací panel klimatizace/topení, vyhřívání zadního skla, kompresoru klimatizace	10
44	Diagnostika, spínač ruční brzd, spínač světel, zpětný světlo, vnitřní osvětlení, osvětlená nástupní lišta	7,5
45	Sloupek řízení	7,5
46	Displej rádia	7,5
47	Jízdní režim	10
48	USB	7,5
52	12V zásuvka	20
58	Parkovací snímače, řídicí jednotka podpory zaparkování, čelní kamera a radar	7,5
59	Spínač zpětného chodu, snímače klimatizace, elektricky nastavitelné chromované zrcátko	7,5
60	Diagnostika, řídicí jednotka světlometů, regulátor světlometů	7,5
61	Spouštěč, snímač spojky	7,5
65	Zesilovač zvuku	10
66	Stěrač zadního skla	15
67	Vyhřívání zadního skla	30

Pojistka/ampéry

Elektricky nastavitelné sedadlo řidiče	15
--	----

Obsazení pojistek v motorovém prostoru

Čís.	Spotřebič/ampéry	
2	řídicí jednotka motoru	7,5
3	Nabíjecí jednotka, střídač trakčního motoru	10
4	Světlo vpředu vlevo	15
5	Světlo vpředu vpravo	15
8	Posilovač brzd	40
9	Houkačka	15
10	Přední stěrače	30
11	Klimatizace pro PHEV	7,5
13	Řídicí jednotka ESP	25
15	Řídicí jednotka ESP	40
16	PHEV, řídicí jednotka automatické převodovky	50
21	řídicí jednotka motoru	7,5
23	Řídicí jednotka motoru (zážehový/vznětový motor)	15
24	Snímače motoru	10
25	Snímače motoru	10

Čís.	Spotřebič/ampéry	
26	Napájecí napětí motoru	10/15
27	Lambda sonda	10
28	Motor	20
29	Řídicí jednotka benzinového čerpadla	15
30	Oběhové čerpadlo chladicí kapaliny, ventil přerušování přívodu paliva	10



Tip

- Ve vozidle se nacházejí ještě další než v této kapitole uvedené pojistky. Ty by měl vyměňovat pouze odborný servis.
- Pozice, které nejsou obsazeny žádnou pojistkou, nejsou v tabulkách uvedeny.
- Některá z vybavení uvedených v tabulkách se vztahují pouze na určité verze modelu, resp. představují zvláštní výbavy.
- Mějte prosím na paměti, že v tabulkách jsou uvedeny údaje, které byly k dispozici v době tisku tohoto návodu k obsluze a mohou se kdykoliv změnit.

Výměna žárovek

Výměna žárovky

Světlomet s LED technologií

Plně LED hlavní světlometry plní všechny osvětlovací funkce (denní jízdní světlo, obrysové světlo, směrové světlo, potkávací a dálkové světlo) pomocí svítivých diod (LED) jako světelných zdrojů.

Plně LED světlometry jsou konstruovány tak, aby vydržely po celou dobu užívání vozidla. Světelné zdroje nelze vyměnit. V případě závady světlometu nechejte světlomet vyměnit v odborném servisu.

Mlhové světlometry, zadní svítilny, svítilna osvětlení registrační značky, boční směrové svítilny a dodatečná brzdová svítilna jsou opatřené LED zdroji světla. Proto by se jejich výměna měla provádět v odborném servisu.

Kontrola a doplňování provozních prostředků

Motorový prostor

Práce v motorovém prostoru

Motorový prostor vozidla je nebezpečná oblast. Práce v motorovém prostoru provádějte pouze tehdy, když jste seznámeni s potřebnými činnostmi a všeobecně platnými bezpečnostními opatřeními a jsou k dispozici vhodné nástroje, provozní prostředky a provozní kapaliny. Neodborně prováděné práce mohou být příčinou závažných poranění >>> ⚠. Popřípadě nechte všechny práce provádět v odborném servisu. CUPRA doporučuje k tomu vyhledat odborný servis CUPRA nebo smluvního prodejce SEAT.

Před každou prací v motorovém prostoru vozidlo vždy odstavte na vodorovném a pevném podkladu a přijměte všechna potřebná zabezpečovací opatření.

⚠ POZOR

Neúmyslné pohyby vozidla během servisních prací mohou být příčinou závažných zranění.

- Nikdy nepracujte pod vozidlem, není-li zajištěno proti rozjetí. Když jsou prováděny práce pod na zemi stojícím vozidlem, je vždy nutné umístit vozidlo na rovnou plochu a je třeba zablokovat kola.
- Má-li se pracovat pod vozidlem, je nutné vozidlo navíc bezpečně podepřít vhodnými podpěrami. Vozidlový zvedák pro tento účel nestačí a může selhat, což může být příčinou závažných zranění.
- Je nutné ručně vypnout systém Start-Stop.

⚠ POZOR

Motorový prostor každého vozidla je nebezpečná oblast a může být příčinou závažných zranění!

- Při všech pracích postupujte vždy rozvážně a opatrně a dodržujte všeobecně platné bezpečnostní předpisy. Nikdy se nevystavujte osobnímu riziku.
- Práce v motorovém prostoru nikdy neprovádějte, nejste-li seznámeni s potřebnými činnostmi. Pokud si nejste jisti, co máte dělat, nechte potřebné práce provést v odborném servisu. Nesprávně prováděné práce mohou být příčinou závažných poranění.
- Nikdy neotevírejte nebo nezavírejte víko motorového prostoru, pokud z prostoru vystupuje pára nebo chladicí kapalina. Horká

pára nebo chladicí kapalina mohou způsobit závažné popáleniny. Vždy vyčkejte, až z motorového prostoru již nebude slyšet a vidět únik páry nebo chladicí kapaliny.

- Před otevřením víka motorového prostoru nechte motor vychladnout.
- Kontakt s horkými konstrukčními díly motoru nebo výfukové soustavy může mít za následek popálení pokožky.
- Vypněte zapalování a uschovejte bezpečně klíč vozidla v dostatečné vzdálenosti od vozidla, aby se nemohlo omylem zapnout zapalování a spustit spalovací motor.
- Děti vždy držte mimo dosah motorového prostoru a nikdy neponechávejte bez dozoru.
- U teplého motoru se jeho chladicí soustava nachází pod tlakem. Neotevírejte uzávěr vyrovnávací nádoby chladicí kapaliny. Chladicí kapalina by mohla vystříknout a způsobit závažné popáleniny a jiná poranění.
 - Po ochlazení pomalu a velmi opatrně otčte uzávěrem proti směru hodinových ručiček a mírně jej při tom přitlačujte směrem dolů.
 - Stále si před horkou chladicí kapalinou motoru nebo párou chraňte pomocí velkého silného hadru obličej, ruce a paže.
- Nepolijte při doplňování provozních kapalin díly elektrické hnací jednotky nebo výfukové soustavy. Rozlité provozní kapaliny mohou způsobit požár.

POZOR

Elektrická soustava se nachází pod napětím a může způsobit úder elektrickým proudem, popáleniny, závažná poranění a smrt!

- Nikdy elektrickou soustavu nezkratujte. 12voltový vozidlový akumulátor by mohl vybuchnout.
- Kvůli omezení rizika zasažení elektrickým proudem a závažných poranění se během běhu nebo spouštění motoru nikdy nedotýkejte kabelů zapalovací soustavy.

POZOR

V motorovém prostoru se nacházejí otáčející se díly, které mohou způsobit těžká zranění.

- Nikdy nesahejte do oblasti ventilátoru chladiče nebo přímo do něj. Kontakt s lopatkami rotoru může být příčinou závažných zranění. Ventilátor je ovládán v závislosti na teplotě a může se i při vypnutém zapalování automaticky rozběhnout.
- Když je nutné práce provádět při startovacím procesu nebo při běžícím motoru, existuje zde životu nebezpečné ohrožení od otáčejících se dílů (například od žebrovaného klínového řemenu, alternátoru nebo ventilátoru chladiče) a od vysokonapěťové zapalovací soustavy. Vždy postupujte s nejvyšší pečlivostí.
 - Dbejte na to, aby se do otáčejících se dílů nemohly zachytit části těla, šperky, kravaty, volné části oděvů nebo dlouhé

vlasý. Před zahájením prací v motorovém prostoru vždy odložte šperky a kravaty, dlouhé vlasy si svažte nahoru a přitáhněte všechny části oděvu těsně k tělu.

- Pedál plynu sešlapujte mimořádně opatrně a nikdy nepozorně. Vozidlo by se i při aktivované elektronické parkovací brzdě mohlo rozjet.
- Nenechávejte v motorovém prostoru ležet žádné předměty, jako například čisticí hadry nebo nářadí.

POZOR

Provozní kapaliny a některé materiály v motorovém prostoru jsou lehce vznětlivé a mohou způsobit vznik požáru a těžká zranění!

- Nikdy v blízkosti motorového prostoru nekuřte.
- Nikdy v blízkosti nepracujte s otevřeným ohněm nebo zdrojem jisker.
- Při nutnosti prací na 12voltové palubní síti je třeba dodržet následující pokyny:
 - Vždy odpojte 12voltový vozidlový akumulátor. Dbejte na to, aby při odpojování 12voltového vozidlového akumulátoru bylo vozidlo odemknuté, protože jinak se aktivuje alarm výstražného zařízení proti krádeži.
 - Nikdy nepracujte v blízkosti topení, průtokových ohřivačů nebo jiného otevřeného ohně.
- V blízkosti vždy připravte funkční zkontrolovaný hasicí přístroj.

VÝSTRAHA

Při doplňování nebo výměně provozních kapalin dbejte na to, aby se plnily správné kapaliny do správných plnicích hrdel. Použití nesprávných provozních kapalin může být příčinou závažných funkčních závad a poškození motoru.

Poznámka ve vztahu k životnímu prostředí

Z vozidla unikající kapaliny poškozují životní prostředí. Proto pravidelně kontrolujte podlahu pod vozidlem. Jsou-li na zemi vidět skvrny od provozních kapalin, nechte vozidlo zkontrolovat v některém odborném servisu. Uniklé provozní kapaliny odborně zlikvidujte.

Příprava vozidla na práce v motorovém prostoru

Před všemi pracemi v motorovém prostoru vždy proveďte v uvedeném pořadí následující úkony >>> :

1. Umístěte vozidlo na rovném a pevném podkladu a uplatněte potřebná bezpečnostní opatření.
2. Sešlápněte pedál brzdy a přidržujte jej, dokud se nevyklopí zapalování.
3. Zapojte elektronickou parkovací brzdu.
4. *Manuální převodovka:* Uvedte řadicí páku do polohy neutrálu.

Automatická převodovka: Stiskněte tlačítko parkovací uzávěry P.

- Vypněte zapalování >>> str. 148.
- Vyjměte klíč vozidla a uschovejte jej mimo vozidlo, aby se předešlo neúmyslnému spuštění spalovacího motoru.
- Vyčkejte, až se motor dostatečně ochladí.
- Udržujte stále jiné osoby v dostatečné vzdálenosti od motorového prostoru.
- Zajistěte vozidlo, aby se nemohlo pohybovat.

⚠ POZOR

Ignorování pro vlastní bezpečnost důležitých kontrolních seznamů může být příčinou úrazů a závažných poranění.

- Vždy dodržte činnosti v přehledu postupu a dodržujte všeobecně platná bezpečnostní opatření.

Otvírání a zavírání víka motorového prostoru

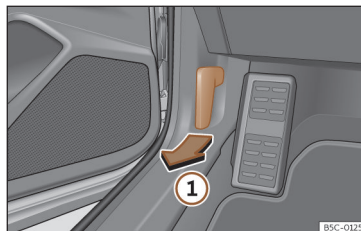

Obr. 214 Odjišťovací páka v prostoru nohou řidiče.

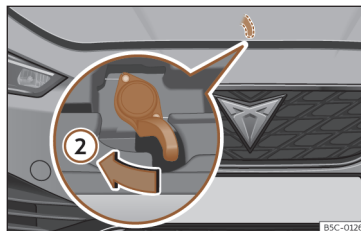

Obr. 215 Páčka pod víkem motorového prostoru.

Otevření víka motorového prostoru

Víko motorového prostoru se odjišťuje zevnitř.

Před otevřením víka motorového prostoru zjistěte, aby ramena stěrače dosedala na čelní sklo.

- Otevřete dveře a zatáhněte za páku pod přístrojovou deskou >>> **obr. 214** ①.
- K otevření víka motorového prostoru stlačte rukou uprostřed pod předním víkem se nacházející páčku směrem doleva >>> **obr. 215** ②. Odjistí se tím záchytné háky.
- Otevřete víko motorového prostoru. Uvolněte přídržnou tyč a vložte ji do pro to určeného úchyty ve víku motorového prostoru.

Zavření víka motorového prostoru

- Nadzvedněte trochu víko motorového prostoru.
- Vyhákněte přídržnou tyč a nechte ji zaklapnout do jejího držáku.
- Nechejte víko spadnout z výšky přibližně 20 cm do jeho zajištění tak, aby zaklaplo.

Není-li víko motorového prostoru správně zajištěné, nedotlačujte jej. Znovu jej otevřete a nechte popsáním způsobem spadnout.

⚠ POZOR

Zajistěte, aby bylo víko správně zavřené. Když se během jízdy otevře, může dojít k nehodě.

⚠ VÝSTRAHA

Za určitých povětrnostních podmínek se může mezi víkem motorového prostoru a čelním sklem nahromadit led nebo sníh; neotvírejte násilím víko motorového prostoru, dokud se nepřesvědčíte o nepřítomnosti ledu nebo sněhu, zvláště pak v oblasti závěsů.

⚠ VÝSTRAHA

Abyste zabránili poškození víka motorového prostoru a stěračů skla, otvírejte víko jen při přiklopených stěračích.

Provozní prostředky

Úvod k tématu

Všechny provozní prostředky jako chladicí kapalina nebo vozidlové prostředky jsou neustále dále zdokonalovány. Proto byste při nutnosti výměny provozních prostředků měli vyhledat odborný servis.

Smluvní prodejci CUPRA dostávají včas všechny potřebné informace o možných změnách.

⚠ POZOR

Při nasazení nevhodných provozních prostředků nebo jejich neodbornému použití může docházet k závažným nehodám, poraněním, popálením nebo otrávám.

- Provozní kapaliny uchovávejte pouze dobře uzavřené v příslušných originálních obalech.
- Provozní kapaliny nikdy neuchovávejte v potravinových plechovkách, lahvích nebo jiných prázdných obalech, protože existuje nebezpečí nechtěného požití.
- Provozní prostředky uchovávejte mimo dosah dětí.
- Přečtěte si informace a pokyny na obalech provozních kapalin a vždy je dodržujte.
- Při použití produktů unikají škodlivé páry, měli byste vždy pracovat venku nebo v dobře větraném prostoru.

⚠ VÝSTRAHA

Používejte pouze vhodné provozní kapaliny. Provozní kapaliny v žádném případě nezměňte. Jinak může dojít k závažným funkčním závadám a poškozením motoru!

**Poznámka ve vztahu k životnímu prostředí**

Vytékající provozní kapaliny mohou znečistovat životní prostředí. Pokud by nějaká provozní kapalina vytékala, je třeba ji zachytit pomocí vhodné nádoby a příslušně ekologicky zlikvidovat.

Chladicí soustava

Úvod k tématu

Práce na chladicí soustavě provádějte pouze tehdy, když jste seznámeni s potřebnými činnostmi a všeobecně platnými bezpečnostními opatřeními a jsou k dispozici vhodné nástroje a provozní prostředky. Neodborně prováděné práce mohou být příčinou závažných poranění. Popřípadě nechte všechny práce provádět v odborném servisu. CUPRA doporučuje k tomu vyhledat odborný servis CUPRA nebo smluvního prodejce SEAT.

⚠ POZOR

Chladicí kapalina motoru je jedovatá!

- Chladicí kapalinu motoru přechovávejte v dobře uzavřených originálních nádobách a na bezpečném místě.
- Chladicí kapalinu motoru nikdy neuchovávejte v potravinových plechovkách, lahvích nebo jiných prázdných obalech, protože existuje nebezpečí nechtěného požití.
- Chraňte chladicí kapalinu motoru před přístupem dětí.
- Procentuální podíl přísady do chladicí kapaliny je nutné dodržet. Přitom je třeba přihlédnout k pravděpodobným nejnižším vnějším teplotám v předpokládané oblasti používání vozidla.

- Při extrémně nízké vnější teplotě může chladicí kapalina zamrznout, takže již není možné dále pokračovat v jízdě. Protože v této situaci nefunguje ani topení, vzniká nebezpečí promrznutí, pokud cestující nemají na sobě dostatečně teplé zimní oblečení.

Poznámka ve vztahu k životnímu prostředí

Chladicí kapalina a přísady do ní mohou znečistit životní prostředí. Pokud by nějaká provozní kapalina vytékala, je třeba ji zachytit a příslušně ekologicky zlikvidovat.

Specifikace chladicí kapaliny

Chladicí soustava motoru používá v rámci výroby speciálně ošetřenou vodu s minimálním podílem přísady do chladicí kapaliny G12evo (TL-VW 774 L) 40 %.

O vhodné chladicí kapalině pro Vaše vozidlo se informujte v některém odborném servisu. CUPRA doporučuje k tomu vyhledat odborný servis CUPRA nebo smluvního prodejce SEAT.

Aby byla chladicí soustava motoru dostatečně chráněna, musí procentní podíl přísady do chladicí kapaliny **vždy** činit alespoň 40 %. Když v důsledku klimatických podmínek potřebuje větší mrazuvzdornost, lze procentní podíl přísady do chladicí kapaliny zvýšit. Podíl přísady do chladicí kapaliny motoru však nesmí překročit 55 %, protože jinak se mrazuvzdornost opět zmenšuje a zhoršuje se chladicí účinek.

Přísadu do chladicí kapaliny G12evo (TL-VW 774 L) lze poznat na základě fialového zbarvení. Tato směs vody a přísady do chladicí kapaliny poskytuje nejenom mrazuvzdornost až do -25 °C (-13 °F), nýbrž chrání také díly z lehkých kovů v chladicí soustavě motoru před korozi, brání vzniku vápenných usazenin a zvyšuje bod varu chladicí kapaliny.

Při doplňování chladicí kapaliny je nutné používat směs **destilované vody** a alespoň 40 % přísady do chladicí kapaliny, aby se dosáhlo optimální antikorozi ochrany >>> str. 323.

POZOR

Nemá-li chladicí soustava vozidla k dispozici dostatečnou mrazuvzdornost, může dojít k výpadku motoru, což může mít za následek závažná zranění.

- Procentuální podíl přísady do chladicí kapaliny je nutné dodržet. Přitom je třeba přihlídnout k pravděpodobným nejnižším vnějším teplotám v předpokládané oblasti používání vozidla.
- Při extrémně nízké vnější teplotě může chladicí kapalina zamrznout, takže již není možné dále pokračovat v jízdě. Protože v této situaci nefunguje ani topení, vzniká nebezpečí promrznutí, pokud cestující nemají na sobě dostatečně teplé zimní oblečení.

VÝSTRAHA

Originální přísadu do chladicí kapaliny G12evo (TL-VW 774 L) nikdy nemíchejte s chladicí kapalinou motoru, která není schválena značkou CUPRA.

- **Není-li kapalina ve vyrovnávací nádobce růžová (výsledek smíchání fialové přísady do chladicí kapaliny a destilované vody), nýbrž hnědá, byla vhodná chladicí kapalina smíchána s nějakou jinou nevhodnou. V tomto případě je nutné chladicí kapalinu motoru ihned vyměnit. Jinak mohou vzniknout závažné funkční závady nebo poškození motoru a chladicí soustavy!**

Poznámka ve vztahu k životnímu prostředí

Chladicí kapalina motoru a její přísady do chladicí kapaliny mohou znečišťovat životní prostředí. Pokud by nějaká provozní kapalina vytékala, je třeba ji zachytit a příslušně ekologicky zlikvidovat.

Nádoby chladicí kapaliny

✓ Platí pro: hybridní vozidla.

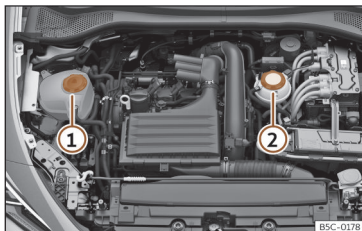

Obr. 216 Motorový prostor: Nádoby chladicí kapaliny

Hybridní vozidla mají k dispozici dvě nezávislé vyrovnávací nádoby chladicí kapaliny.

>>> **obr. 216**

- ① Vyrovnávací nádoba chladicí kapaliny pro spalovací motor.
- ② Vyrovnávací nádoba chladicí kapaliny pro vysokonapěťový systém. Zkontrolujte vizuálně výšku hladiny chladicí kapaliny pro vysokonapěťový systém. Neotvírejte jíl, je zapečetěná.

Je-li hladina chladicí soustavy vysokonapěťové systému příliš nízká:

- **Nedoplňujte chladicí kapalinu!**
- Ihned vyhledejte odborný servis.

Kontrola a doplnění chladicí kapaliny

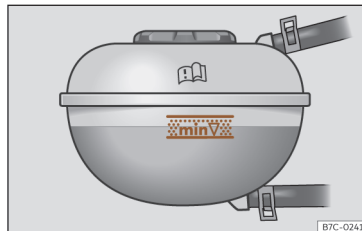

Obr. 217 V předním prostoru: značka na vyrovnávací nádobce chladicí kapaliny.



Obr. 218 Přední prostor: uzávěr vyrovnávací nádoby chladicí kapaliny.

Příprava

- Odstavte vozidlo na vodorovné a pevné ploše.
 - Nechte motor vychladnout >>> ⚠.
 - Otevřete přední víko.
 - Vyrovnávací nádobku chladicí kapaliny lze poznat podle symbolu na uzávěru ⚠.
- >>> **obr. 218**

Kontrola stavu naplnění

Při předání vozidla (nové vozidlo) se může hladina chladicí kapaliny nacházet nad vyznačenou oblastí. Je to normální. Chladicí kapalinu není nutné odsát.

- Zkontrolujte u studeného motoru výšku hladiny chladicí kapaliny podle bočních značek vyrovnávací nádoby >>> **obr. 217**. Hladina chladicí kapaliny se musí nacházet mezi značkami.
- Nachází-li se hladina kapaliny v nádobce pod značkou minima (**min**), je třeba chladicí kapalinu doplnit. U teplého motoru se může hladina chladicí kapaliny nacházet trochu nad horní značkou.

Doplnění chladicí kapaliny

Je-li hladina chladicí kapaliny motoru příliš nízká, rozsvítí se výstražná kontrola pro chladicí kapalinu. V tomto případě se ihned obraťte na některý odborný servis.

Je-li hladina chladicí kapaliny motoru příliš nízká a nenachází-li se v blízkosti žádný servis, je třeba respektovat následující pokyny:

- Položením vhodného hadru na uzávěr vyrovnávací nádoby chladicí kapaliny si před horkou chladicí kapalinou nebo její párou chraňte obličej, ruce a paže.
- Zašroubujte opatrně uzávěr >>> ⚠.
- K plnění používejte výhradně **novou** chladicí kapalinu podle specifikací značky CUPRA >>> str. 322.
- Chladicí kapalinu doplňujte pouze tehdy, když se ve vyrovnávací nádobce nachází ještě trochu kapaliny, protože jinak by se mohl poškodit motor. Není-li již ve vyrovnávací nádobce vidět žádná chladicí kapalina, **nepokračujte v jízdě** a využijte odbornou pomoc.
- Když ve vyrovnávací nádobce existuje ještě trochu chladicí kapaliny, potom doplňte chladicí kapalinu až k horní značce na vyrovnávací nádobce a příští den výšku hladiny zkontrolujte. Pokud by hladina **opět** klesla, je třeba vyhledat odborný servis a nechat chladicí soustavu zkontrolovat.
- Hladina chladicí kapaliny se musí nacházet mezi značkami na vyrovnávací nádobce >>> **obr. 217. Nikdy nedoplňujte nad horní okraj vyznačené oblasti** >>> ⚠.
- Našroubujte pevně uzávěr.
- Není-li v případě nouze k dispozici chladicí kapalina motoru s předepsanou specifikací, smí se použít libovolná jiná chladicí kapalina.

V tomto případě je třeba k naplnění použít výhradně **destilovanou vodu** >>> Ⓞ. Následně potom zajistíte, aby se co možná nejrychleji doplnila ve správném poměru předepsaná přísada do chladicí kapaliny >>> str. 322.

⚠ POZOR

Horká pára a chladicí kapalina motoru mohou způsobit těžké popáleniny.

- Nikdy neotvírejte přední víko, když si všimnete, že z motorového prostoru uniká pára nebo chladicí kapalina. Vždy vyčkejte, až již není únik páry nebo chladicí kapaliny patrný. Horké díly mohou při kontaktu způsobit popálení pokožky.
- Před otevřením předního víka dodržujte následující pokyny:
 - Zapojte elektronickou parkovací brzdou.
 - Děti vždy držte daleko od předního prostoru a nikdy je neponechávejte bez dozoru.
- U teplého motoru se jeho chladicí soustava nachází pod tlakem. Neotevírejte uzávěr vyrovnávací nádoby chladicí kapaliny. Chladicí kapalina by mohla vystříknout a způsobit závažné popáleniny a jiná poranění.
 - Po ochlazení pomalu a velmi opatrně při současném mírném stlačení směrem dolů uzávěr proti směru hodinových ručiček otevřete.
 - Stále si před horkou chladicí kapalinou motoru nebo párou chraňte pomocí velkého silného hadru obličej, ruce a paže.

⚠ VÝSTRAHA

Používejte výhradně destilovanou vodu! Jiná voda obsahuje chemické látky, které mohou být příčinou závažných napadení motoru korozi. Když se nedoplní destilovaná voda, obratle se ihned na odborný servis a nechte tam vyměnit veškerou kapalinu v chladicí soustavě motoru.

- Chladicí kapalina nesmí při plnění překročit horní okraj vyznačené oblasti >>> **obr. 217**. Jinak se může nadměrná kapalina při rostoucí teplotě z chladicí soustavy motoru vytlačit a být příčinou poškození.
- Když soustava zřetelně ztratila chladicí kapalinu, je třeba tuto kapalinu doplňovat teprve po **úplném vychladnutí** motoru. Větší únik chladicího prostředku signalizuje netěsnosti v chladicí soustavě. Neprodleně nechte chladicí soustavu zkontrolovat v některém odborném servisu. Jinak se může poškodit motor!
- Nedoplňujte chladicí kapalinu při zcela prázdné vyrovnávací nádobce! Mohl by se do chladicí soustavy dostat vzduch. Nepokračujte v jízdě a obraťte se na odborný servis. Jinak se může poškodit motor!
- Při doplňování nebo výměně provozních kapalin dbejte na to, aby se plnily správné kapaliny do správných plicních hrdel. Použití nesprávných provozních kapalin může být příčinou závažných funkčních závad a poškození motoru.

Brzdová kapalina

Kontrola a doplnění brzdové kapaliny



Obr. 219 Přední prostor: Uzávěr nádoby brzdové kapaliny.

Kontrola výšky hladiny brzdové kapaliny

Hladina brzdové kapaliny se musí nacházet mezi značkami **MIN** a **MAX**.

Když hladina kapaliny během krátké doby zřetelně poklesne nebo klesne pod značku **MIN**, může být brzdová soustava netěsná. Vyhledejte odbornou pomoc. Výška hladiny brzdové kapaliny je také sledována také prostřednictvím kontrolky na displeji panelu přístrojů.

Výška hladiny brzdové kapaliny

Kontrolka svítí červeně.

Hladina brzdové kapaliny je příliš nízká.

-  **Nepokračujte v jízdě!**
- Zkontrolujte výšku hladiny brzdové kapaliny.
- Při příliš nízké hladině brzdové kapaliny se obraťte na některý odborný servis.

Výměna brzdové kapaliny

Doporučujeme Vám nechat provést výměnu brzdové kapaliny u servisního partnera SEAT.

POZOR

Selhání brzd nebo snížený brzdící účinek mohou být způsobeny příliš nízkou hladinou brzdové kapaliny nebo příliš starou nebo nevhodnou brzdovou kapalinou.

- **Nechávejte brzdovou soustavu a výšku hladiny brzdové kapaliny pravidelně kontrolovat!**
- Při silném zatížení brzd se starou brzdovou kapalinou může docházet k tvorbě parních bublin. Tyto parní bubliny snižují brzdící účinek, výrazně prodlužují brzdnou dráhu a mohou způsobit úplný výpadek brzdové soustavy.
- Zajistěte, aby vždy byla použita správná brzdová kapalina. Používejte výhradně brzdovou kapalinu podle normy VW 501 14.
- Brzdová kapalina podle normy VW 501 14 je dostupná v odborném servisu CUPRA nebo u smluvního partnera SEAT. Není-li tato kapalina k dispozici, použijte pouze vysoce kvalitní brzdovou kapalinu, která odpovídá požadavkům podle DIN ISO 4925 CLASS 4, resp. normě US FMVSS 116 DOT 4.

- Doplněvaná brzdová kapalina musí být nová.
- Brzdovou kapalinu uchovávejte pouze v uzavřené originální nádobě a zajistěte ji před přístupem dětí - nebezpečí otravy!

VÝSTRAHA

Brzdová kapalina se nesmí dostat na lak vozidla, protože je agresivní.

Tip

Brzdová kapalina může znečišťovat životní prostředí. Vytékající provozní kapaliny zachyťte a nechte předpisově zlikvidovat.

Nádržka ostřikovací kapaliny

Kontrola výšky hladiny ostřikovací kapaliny a její doplnění



Obr. 220 V předním prostoru: modrý uzávěr nádržky ostřikovací kapaliny.

Výšku hladiny ostřikovací kapaliny pravidelně kontrolujte a popřípadě kapalinu doplňte.

Nádržka ostřikovací kapaliny obsahuje čistící kapalinu pro čelní a zadní sklo.

Plnicí hrdlo nádržky ostřikovací kapaliny je opatřeno sítkem. Při plnění zásobní nádržky zachycuje toto sítko větší částičky nečistot, aby se nedostaly k ostřikovacím tryskám. Sítko vyjmejte pouze kvůli čištění. Pokud by se sítko poškodilo nebo chybělo, mohou se tyto částičky nečistot dostat při ostřikování do soustavy a upcat trysky ostřikovače skla.

- Otevřete víko motorového prostoru >>> ⚠ na str. 318.

- Nádržku ostřikovací kapaliny pro ostřikovač skla lze poznat podle symbolu 🚗 na uzávěru.
- Zkontrolujte, zda je v zásobní nádržce dostatek kapaliny.

Čistá voda nepostačuje k intenzivnímu čištění skel. Doporučujeme Vám proto vždy přimíchat do vody čistící prostředek.

Doporučené čističe skla

- Pro teplá roční období doporučujeme pro čistá skla G 052 184 A1 (léto). Mísicí poměr v nádržce ostřikovací kapaliny: 1:100 (1 díl koncentrátu na 100 dílů vody).
- Pro celý rok doporučujeme pro čistá skla G 052 164 A2. Nepřesný poměr směsi v zimě do -18°C (0°F): 1:2 (1 díl koncentrátu na 2 díly vody); jinak mísicí poměr v nádržce ostřikovací kapaliny 1 : 4.

Objem nádržky ostřikovací kapaliny je přibližně 3 litry.

⚠ VÝSTRAHA

Voda v ostřikovacích skel může bez dostatečné mrazuvzdornosti na čelním a zadním skle zmrznout a omezit výhled směrem dopředu i dozadu.

- Při zimních teplotách používejte ostřikovače skel pouze s dostatečnou mrazuvzdorností.
- Nikdy nepoužívejte ostřikovače skel při zimních teplotách, dokud se čelní sklo nezačne pomoci větrací soustavy. Mrazuvzdorná směs na čištění skel jinak může na čelním skle zmrznout a omezit výhled.

⚠ VÝSTRAHA

Do ostřikovací kapaliny nikdy nepřimíchejte nemrzoucí přísadu do chladicí kapaliny nebo jiné nevhodné přísady. Na čelním skle se tak může vytvořit olejnatý film, který výrazně omezí výhled.

- Použijte čistou vodu s prostředkem na čištění skel doporučeným firmou CUPRA.
- Do ostřikovací vody popřípadě přidejte vhodný mrazuvzdorný prostředek.

! VÝSTRAHA

- Nikdy nemíchejte čisticí prostředek doporučený firmou CUPRA s jinými čisticími prostředky. Mohlo by tak dojít k vysrážení složek a tím k ucpaní trysek ostříkovačů skel.
- Při doplňování se nesmí provozní kapaliny v žádném případě zaměnit. V opačném případě to může mít za následek závažné funkční závady!
- Nedostatek ostříkovací kapaliny může narušit výhled čelním sklem.

Motorový olej

Všeobecná upozornění

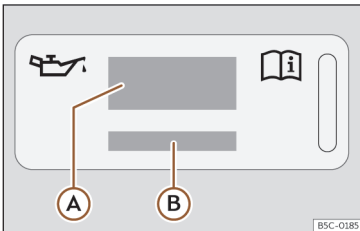

Obr. 221 V motorovém prostoru: nálepka se specifikacemi motorového oleje

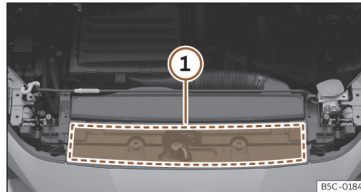

Obr. 222 V motorovém prostoru: umístění nálepky se specifikacemi motorového oleje

Legenda pro >>> **obr. 221:**

- (A) informace o normě motorového oleje
- (B) informace o viskozitě motorového oleje

Z výroby je naplněn speciální kvalitní univerzální olej, který lze používat celoročně.

Protože kvalitní motorový olej je předpokladem pro bezporuchový provoz a dlouhou životnost motoru, smí být i pro doplnění nebo při výměně oleje použit pouze olej, který splňuje požadavky norem VW.

Pro vozidla s nálepkou se specifikacemi motorového oleje

Při nutnosti doplnění motorového oleje použijte některý z motorových olejů uvedených na nálepce >>> **obr. 221**. Nálepka s předepsanou normou motorového oleje se nachází v přední oblasti motorového prostoru. >>> **obr. 222** ①.

Při použití doporučeného motorového oleje lze motorový olej doplňovat tak často, jak je zapotřebí.

Pro vozidla bez nálepky se specifikacemi motorového oleje

Pro získání příslušných informací o normě motorového oleje vyhledejte odborný servis nebo servisního partnera SEAT.

Při příliš nízké hladině motorového oleje

Pokud by doporučený motorový olej nebyl k dispozici, smí se v **nouzovém** případě až do příští výměny oleje **jednou** použít nejvýše 0,5 l dále uvedeného oleje:

- *Zážehové motory:* norma VW 504 00, ACEA C3, ACEA C4, API SN nebo IL-SAC GF-6A.
- *Vznětové motory:* norma VW 507 00, ACEA C3, ACEA C4 nebo API CK-4.

CUPRA doporučuje nechat provádět výměnu oleje v některé servisní dílně (odborném servisu). CUPRA pro to doporučuje odborný servis CUPRA nebo servisního partnera SEAT.

! VÝSTRAHA

CUPRA doporučuje použití motorových olejů, které připouští příslušná norma VW. Použití motorových olejů, které nesplňují tyto kvalitativní požadavky, může být příčinou poškození motoru.

CUPRA doporučuje použití motorových olejů z nabídky oddělení SEAT Originální náhradní díly.

Prísady do motorového oleje

Do motorového oleje nepřimíchejte žádné přísady. Na škody, zapříčiněné těmito přísadami, se nevztahuje záruka.

! VÝSTRAHA

Výjimečně se smí pouze v nouzovém případě použít 0,5 l oleje odpovídajícího některé z uvedených norem pro motorový olej.

! VÝSTRAHA

Byl-li naplněn jiný motorový olej, než který odpovídá výše uvedeným předpisům nebo který byl uveden Vaší servisním partnerem, dodržujte následující pokyny:

- Nelze zcela vyloučit nebezpečí poškození motoru a filtru pevných částic.
- Pokud se nedoplnilo více než 0,5 motorového oleje, lze pokračovat v jízdě. Co možná nejdříve vyhledejte odborný servis a nechejte provést výměnu oleje. Jinak existuje nebezpečí poškození motoru.
- Při doplnění více než 0,5 l motorového oleje pokračujte v jízdě s menším zatížením motoru a nejvýše ve střední oblasti otáček. Nejeďte rychleji než 80 km/h a ne dále než 300 km (přibližně). Co možná nejdříve vyhle-

dejte odborný servis a nechejte provést výměnu oleje. Jinak existuje nebezpečí poškození motoru.

- Odpovědnost za možné poškození vozidla (motor, výfuková soustava) spočívá na Vás. V případě pochybnosti nespouštějte motor a vyhledejte odbornou podporu.
- Při naplnění jiné kapaliny než motorového oleje nespouštějte motor. Vyžádejte si odbornou pomoc. Nebezpečí poškození motoru!

i Tip

Před delší cestou Vám doporučujeme koupit motorový olej podle příslušné specifikace VW a mít jej s sebou. Tak budete mít správný olej stále k dispozici a můžete jej ve vhodném čase doplnit.

- Pokud nálepka se specifikacemi motorového oleje >>> obr. 221 chybí, obraťte se na odborný servis.

Kontrola výšky hladiny motorového oleje a doplnění motorového oleje

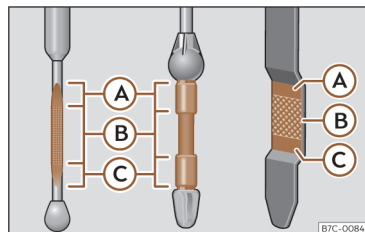

Obr. 223 Měrka oleje

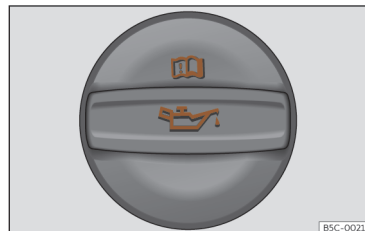

Obr. 224 Uzávěr plicního otvoru motorového oleje v motorovém prostoru.

Legenda pro >>> obr. 223:

- (A) V žádném případě olej nedoplňujte.
- (B) Olej můžete doplnit, hladina oleje však musí zůstat v této oblasti.

- Ⓒ Hladina oleje je příliš nízká. Doplňte olej až k oblasti Ⓑ.

Před otevřením víka motorového prostoru si pozorně přečtěte a dodržujte toho se týkající výstražné pokyny >>> str. 318, *Práce v motorovém prostoru*.

Kontrola hladiny motorového oleje

Výšku hladiny oleje lze odečíst na měrce oleje.

- Odstavte vozidlo na rovnou plochu.
- Ponechte motor krátce běžet na volnoběh a po dosažení provozní teploty jej opět vypněte.
- Vyčkejte dvě minuty.
- Vyhledejte měrku oleje. Poznáte ji podle barevného horního konce.
- Vytáhněte měrku oleje. Utřete měrku oleje čistým hadrem a zasuňte ji znovu až na doraz.
- Potom měrku opět vytáhněte a odečtěte výšku hladiny oleje >>> obr. 223. Popřípadě motorový olej doplňte.

Hladina oleje se musí nacházet v oblasti mezi Ⓐ a Ⓒ. Hladina oleje se nesmí nikdy nacházet nad oblastí Ⓐ.

V závislosti na způsobu jízdy a provozních podmínkách může být spotřeba oleje až 0,5 l/1000 km. Během prvních 5 000 kilometrů může být spotřeba vyšší. Proto je nutné výšku hladiny oleje v pravidelných intervalech kontrolovat (nejlépe při každém doplňování paliva a před delšími jízdami).

Doplnění oleje

- Vyhledejte plnicí hrdlo motorového oleje. Poznáte je podle symbolu  na uzávěru >>> obr. 224.
- Odšroubujte uzávěr plnicího otvoru motorového oleje >>> obr. 224.
- Doplňte opatrně v malých množstvích (ne více než 0,5 l) motorový olej.
- Aby se předešlo přeplnění, vyčkejte po každém doplnění 2 minuty a znovu zkontrolujte výšku hladiny oleje >>> str. 329.
- V případě potřeby trochu oleje doplňte.
- Dosáhla-li hladina oleje alespoň oblasti >>> obr. 223 Ⓑ, opatrně našroubujte uzávěr plnicího hrdla >>> ⓘ.

Specifikace motorového oleje >>> str. 327.

⚠ POZOR

Práce na motoru nebo v motorovém prostoru je nutné provádět velmi opatrně.

- Před zahájením všech prací v motorovém prostoru věnujte pozornost příslušným výstražným pokynům >>> str. 318.

⚠ POZOR

Olej je snadno zápalný! Při doplňování nesmí olej ukápnout na horké části motoru.

⚠ VÝSTRAHA

Nachází-li se hladina oleje nad oblastí Ⓐ, nespouštějte motor. Mohlo by to mít za následek poškození motoru a katalyzátoru. Obratě se na odborný servis.

🌸 Poznámka ve vztahu k životnímu prostředí

Hladina oleje se nesmí v žádném případě nacházet nad oblastí Ⓐ. Olej by byl nasávan odvětráním klikové skříně a s výfukovými plyny by pronikal do ovzduší.

ℹ Tip

Před delší cestou Vám doporučujeme koupit motorový olej podle příslušné specifikace VW a mít jej s sebou. Tak budete mít správný olej stále k dispozici a můžete jej vdaném čase doplnit.

Výměna motorového oleje

Doporučujeme Vám nechat provést výměnu motorového oleje v odborném servisu.

⚠ POZOR

Výměnu motorového oleje provádějte sami jen tehdy, máte-li potřebné odborné znalosti.

- Před otevřením víka motorového prostoru si pozorně přečtěte a dodržujte toho se týkající výstražné pokyny >>> str. 318.
- Nejprve nechte motor vychladnout. Horký olej by mohl způsobit popáleniny!
- Použijte ochranu očí – nebezpečí poleptání vystříknutým olejem.
- Při vyšroubování šroubu pro odtok oleje prsty mějte Vaše paže ve vodorovné poloze, aby odtékající olej nemohl zasáhnout Vaši paži.
- Pokud dojde k přímému kontaktu pokožky s motorovým olejem, musíte pokožku následně důkladně vyčistit.
- Olej je jedovatý! Starý olej určený k likvidaci, proto bezpečně uschovajte před dětmi.

⚠ VÝSTRAHA

Do motorového oleje nepřímíchejte žádné přísady. Nebezpečí poškození motoru! Na škody způsobené těmito přísadami se záruka nevztahuje.



**Poznámka ve vztahu k životnímu prostředí**

- Doporučujeme nechat provést výměnu motorového oleje a filtru od servisního partnera SEAT.
- V žádném případě se nesmí olej dostat do odpadních vod, do země nebo do životního prostředí.
- K zachycení starého oleje použijte k tomu určenou nádrž, která může pojmout celé množství motorového oleje z motoru.

Odstranění problému**Příliš nízký tlak motorového oleje**

Kontrolka svítí červeně.

🚫 Nepokračujte v jízdě! Vypněte motor! Zkontrolujte výšku hladiny motorového oleje.

- Bliká-li výstražná kontrolka  a zazní-li při tom tři **zvukové výstražné signály**, vypněte motor a zkontrolujte výšku hladiny oleje. Popřípadě olej doplňte >>> str. 328.
- Pokud kontrolka bliká , i když výška hladiny oleje je v pořádku, **nepokračujte** v jízdě. Motor nenechávejte běžet ani na volnoběh. Vyhleďte odbornou pomoc.

**Příliš nízká hladina motorového oleje**

Kontrolka svítí žlutě.

- Co možná nejrychleji zkontrolujte výšku hladiny oleje >>> str. 328.
- Při nejbližší příležitosti olej doplňte.

**Závada snímače výšky hladiny oleje**

Kontrolka bliká žlutě.

- Vyhleďte odborný servis a nechte provést kontrolu.
- Až do té doby byste měli výšku hladiny oleje kontrolovat při každém tankování.







12voltový vozidlový akumulátor**Úvod k tématu**

12voltový vozidlový akumulátor se nachází v motorovém prostoru nebo v zavazadlovém prostoru (hybridní vozidla PHEV). 12voltový vozidlový akumulátor se kontroluje, resp. vyměňuje v rámci opravárenských prací.

Všechny práce na akumulátoru vyžadují odborné znalosti. Nechte práce na akumulátoru provádět v odborném servisu CUPRA, u smluvního prodejce SEAT nebo v odborné dílně. Nebezpečí popálenin a výbuchu akumulátoru!

Akumulátor se nesmí otevřít! Nezkoušejte změnit stav elektrolytu akumulátoru. Jinak se z akumulátoru uvolní výbušný plyn - nebezpečí výbuchu!

Výstražná upozornění pro akumulátory

-  Nasad'te si ochranu na oči.
-  Elektrolyt akumulátoru je silná žíravina. Noste ochranné rukavice a ochranné brýle. Stříkance elektrolytu omyjte velkým množstvím vody.
-  S akumulátorem nemanipulujte v blízkosti ohně, jisker a otevřeného světla a nekuřte!
-  Akumulátor dobíjejte pouze v dobře větraných prostorách – nebezpečí výbuchu!
-  Zabraňte přístupu dětí k elektrolytu a akumulátoru.
-  Měla by se vždy věnovat pozornost pokynům v Návodu k obsluze.

Delší prostoje vozidla

Vozidlo má k dispozici systém, který při delší prostoje vypnutí motoru sleduje spotřebu proudu >>> str. 337. Aby se zamezilo vybití akumulátoru, jsou některé funkce, jako např. vnitřní osvětlení nebo otevírání dveří z dálky, eventuálně na přechodnou dobu deaktivovány. Jakmile se zapalování zapne a motor nastartuje, jsou tyto funkce opět k dispozici.

POZOR

Práce na 12voltovém vozidlovém akumulátoru a na elektrických zařízeních mohou být příčinou závažných popálenin, požáru nebo zasažení elektrickým proudem. Před zahájením prací na akumulátoru si přečtete a stále dodržujte dále uvedené pokyny a bezpečnostní opatření:

- Před zahájením prací na 12voltovém vozidlovém akumulátoru vypněte zapalování a všechny elektrické spotřebiče a odpojte minus kabel tohoto akumulátoru.
- Vždy zabraňte přístupu dětí k 12voltovému vozidlovému akumulátoru a jeho elektrolytu.
- Vždy použijte ochranu očí a ochranné rukavice.
- Elektrolyt akumulátoru je silná žíravina. Může poleptat pokožku a oslepit oči. Při manipulaci s 12voltovým vozidlovým akumulátorem si před stříkancí elektrolytu chraňte především ruce, paže a obličej.
- Při pracích nekuřte a dbejte na to, aby se v blízkosti nenacházel otevřený plamen nebo jiskry.
- Zajistěte, aby v důsledku vybití elektrostatického náboje nebo při manipulaci s elektrickými kabely a zařízeními nevznikaly jiskry.
- Nikdy nezkratujte póly akumulátoru.
- Nikdy nepoužívejte poškozené 12voltové vozidlové akumulátory. Mohou vybuchnout. Poškozené 12voltové vozidlové akumulátory ihned vyměňte.

- Nikdy nepoužívejte zamrzlý 12voltový vozidlový akumulátor. Vybitý vozidlový akumulátor může při teplotách kolem 0 °C (+32 °F) zamrznout. Zamrzlý 12voltový vozidlový akumulátor je třeba ihned vyměnit.

VÝSTRAHA

Nevystavujte 12voltový vozidlový akumulátor delší dobu přímému slunečnímu záření.

- Ultrafialové paprsky mohou poškodit nádobu akumulátoru.

VÝSTRAHA

Pokud se vozidlo po delší dobu nepoužívá, je třeba 12voltový vozidlový akumulátor chránit před mrazem.

- Akumulátor může zamrznout a tím být nenapravitelně poškozen.

Tip

Byl-li 12voltový vozidlový akumulátor zcela vybit, nedávno vyměněn nebo použit k podpoře startování, může po spuštění motoru dojít k tomu, že byla některá nastavení systému (jako časový údaj, datum, personalizovaná komfortní nastavení a naprogramování) přestavena nebo vymazána. Když je akumulátor opět dostatečně nabitý, měla by se tato nastavení prověřit a upravit.



Tip

V zimě může výkon nastartování být slabší; dobijte příp. akumulátor .

Kontrola výšky hladiny elektrolytu



Obr. 225 Plug-in hybridní vozidla (PHEV): montážní místo akumulátoru v zavazadlovém prostoru

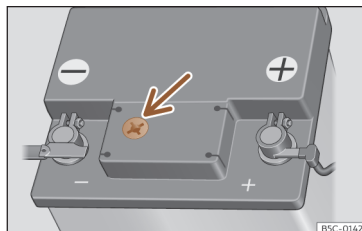

Obr. 226 Průzor na horní straně 12voltového vozidlového akumulátoru (znázornění principu).

Přístup k 12voltovému vozidlovému akumulátoru

12voltový vozidlový akumulátor se nachází v motorovém prostoru (konvenční vozidla) nebo pod podlahou zavazadlového prostoru (hybridní vozidla PHEV).

Platí pro konvenční vozidla:

- Otevřete víko motorového prostoru >>> ve **Práce v motorovém prostoru** na str. 318.
- Nadzvedněte ochranný kryt na přední straně akumulátoru.

Platí pro plug-in hybridní vozidla (PHEV):

- Otevřete zavazadlový prostor.
- Nadzvedněte podlahu zavazadlového prostoru >>> str. 278, aby se získal přístup ke krytu 12voltového vozidlového akumulátoru >>> **obr. 226**.
- K otevření a zavření krytu je třeba použít vhodný nástroj.

Kontrola stavu naplnění

Výška hladiny elektrolytu v akumulátoru by se měla v případě najíždění velkého počtu kilometrů, v zemích s teplým klimatem a u starších akumulátorů kontrolovat pravidelně.

- Zkontrolujte barevnou signalizaci v kulovém průzoru na horní straně akumulátoru >>> **obr. 226**.
- Nacházejí-li se v průzoru vzduchové bubliny, odstraňte je opatrným zaklepáním na průzor.

Signalizace v průzoru (“magickém oku”) mění vždy podle stavu nabití nebo výšky hladiny elektrolytu v akumulátoru svoji barvu.

Rozlišují se dvě barvy průzoru:

Světle žlutá nebo bezbarvá: Příliš nízká hladina elektrolytu. Vyhledejte odborný servis a nechte akumulátor zkontrolovat a popřípadě vyměnit.

Černá: Správná výška hladiny elektrolytu.

Nabíjení, výměna a odpojení nebo připojení 12voltového vozidlového akumulátoru

Máte-li dojem, že je 12voltový vozidlový akumulátor poškozený nebo vadný, vyhledejte dostatečně kvalifikovaný odborný servis a nechte akumulátor zkontrolovat.

Nabíjení 12voltového vozidlového akumulátoru

Nabíjení 12voltového vozidlového akumulátoru nechte provádět v odborném servisu, protože technologie ve výrobě montovaných vozidlových akumulátorů vyžaduje nabíjení s omezením napětí >>> ⚠. CUPRA doporučuje k tomu vyhledat odborný servis CUPRA nebo smluvního prodejce SEAT.

Výměna 12voltového vozidlového akumulátoru

12voltový vozidlový akumulátor byl navržen v souladu se svým montážním místem a je vybavený bezpečnostními prvky. Když je nutné 12voltový vozidlový akumulátor vyměnit, je třeba, aby montáž provedl kvalifikovaný odborný technik. CUPRA doporučuje vyhledat smluvního prodejce CUPRA. Požadované vlastnosti výrobku s ohledem na velikost, údržbu, výkonnost a bezpečnost si lze vyžádat u některého odborného technika, který by měl mít k dispozici potřebné podklady a technické vyba-

vení. CUPRA doporučuje vyhledat servisního partnera CUPRA nebo smluvního prodejce SEAT.

Odplyňovací otvor 12voltového vozidlového akumulátoru se musí vždy nacházet na straně minus pólu. Odplyňovací otvor na straně plus pólu musí být vždy zavřený.

Používejte výhradně bezúdržbové 12 voltové vozidlové akumulátory, odpovídající normám TL 825 06 a VW 7 50 73. Tyto normy musejí být ve verzi z října 2014 nebo novější.

Nechte vždy 12voltový vozidlový akumulátor vyměnit v kvalifikovaném odborném servisu, protože v rámci výměny je nutné provést způsobení elektroniky vozidla. Kromě toho mohou být parametry akumulátoru s ohledem na provozní bezpečnost stanoveny pouze pomocí originálního akumulátoru. Pouze kvalifikovaný odborný technik má k dispozici vhodnou technologii pro nastavení a správné náhradní akumulátory.

Použitím nevhodných akumulátorů se ukončí platnost typového schválení.

Vozidla s funkcí start-stop (>>> str. 156) jsou vybavena speciálním vozidlovým akumulátorem. Tyto akumulátory je proto nutné nahradit vždy pouze akumulátorem se stejnou specifikací.

Odpojení 12voltového vozidlového akumulátoru

Je-li nutné odpojte 12voltový vozidlový akumulátor od elektrické soustavy vozidla, je nutné dodržet následující postup:

- Vypněte všechny elektrické spotřebiče.
- Před odpojením odemkněte vozidlo, protože jinak se spustí alarm.
- Nejdříve odpojte minus kabel a potom plus kabel >>> ⚠.

Připojení 12voltového vozidlového akumulátoru

- Před opětovným připojením 12voltového vozidlového akumulátoru odpojte všechny elektrické spotřebiče.
- Nejdříve připojte plus kabel a potom minus kabel >>> ⚠.

Po připojení 12voltového vozidlového akumulátoru a zapnutí zapalování se mohou rozsvítit různé kontrolky. Tyto kontrolky zhasnou po krátkém úseku jízdy při rychlosti mezi asi 15 a 20 km/h (10 a 12 mph). Pokud by kontrolky nezhasly, je třeba vyhledat odborný servis a nechat vozidlo zkontrolovat.

Byl-li 12voltový vozidlový akumulátor po delší dobu odpojen, může dojít k tomu, že se nesignalizuje nebo nesprávně signalizuje termín provedení příštího servisu >>> str. 17. V tomto případě je třeba dodržet maximálně přípustné intervaly údržby >>> str. 356.

Vozidla s bezklíčovým zamykacím a startovacím systémem "Keyless Access" >>> str. 89: Když po připojení 12voltového vozidlového akumulátoru nelze zapnout zapalování, zamkněte a odemkněte zvenku vozidlo. Potom se pokuste znovu zapnout zapalování. Nelze-li zapalování zapnout, vyhledejte odbornou pomoc.

POZOR

Není-li 12voltový vozidlový akumulátor řádně upevněn nebo jsou-li použity nevhodné akumulátory, může dojít ke zkratu, požáru a vážným zraněním.

- Používejte pouze bezúdržbové a vůči vytečení zabezpečené 12voltové vozidlové akumulátory, jejichž vlastnosti, specifikace a rozměry souhlasí s akumulátory z výroby.

POZOR

Při nabíjení 12voltového vozidlového akumulátoru vzniká vysoce výbušná třaskavá směs.

- 12voltový vozidlový akumulátor nabíjejte pouze v dobře větraných prostorách.
- Nikdy nenabíjejte zamrzlý nebo rozmrzlý 12voltový vozidlový akumulátor. Vybitý vozidlový akumulátor může při teplotách kolem 0 °C (+32 °F) zamrznout.
- Při zamrznutí 12voltového vozidlového akumulátoru zajistěte ihned jeho výměnu.

- Při nesprávném připojení pomocných startovacích kabelů může dojít ke zkratu. Připojte nejprve kabel pro plus a potom kabel pro minus.

VÝSTRAHA

- 12voltový vozidlový akumulátor nepřipojujte ani neodpojujte při zapnutém zapalování nebo běhu motoru. Nikdy nepoužijte 12voltový vozidlový akumulátor, který neodpovídá specifikaci pro vozidlový akumulátor. Mohla by se tak poškodit elektrická zařízení nebo určité elektronické konstrukční díly nebo by mohlo dojít k funkčním závadám.
- Pro nabíjení 12voltového vozidlového akumulátoru nikdy nepřipojujte k 12voltové zásuvce elektrický proud poskytující příslušenství, jako solární panely nebo nabíječky akumulátorů. Mohla by se tak poškodit elektrická soustava vozidla.

Poznámka ve vztahu k životnímu prostředí

- Akumulátory mohou obsahovat jedovaté látky, např. kyselinu sírovou a olovo. 12voltový vozidlový akumulátor likvidujte podle platných zákonných ustanovení.
- Elektrolyt akumulátoru může znečistit životní prostředí. Vyteklé provozní kapaliny je třeba shromáždit a odborně zlikvidovat.

Odstranění problémů

Závada ventilátoru

Platí pouze pro konvenční vozidla.

Kontrolka trvale svítí **ČERVENĚ**.

Alternátor již nenabíjí vozidlový akumulátor. Měl by se okamžitě vyhledat odborný servis.

Protože se akumulátor vozidla stále dále nenabíjí, měli byste vypnout všechny elektrické spotřebiče, které nejsou bezpodmínečně zapotřebí.

12voltový vozidlový akumulátor

Kontrolka trvale svítí **ČERVENĚ**. Mohou se zobrazit následující informace:

Závada: 12V akumulátor se nenabíjí. Zastavte bezpečně vozidlo!

Závada: 12V proudové napájení. Zastavte bezpečně vozidlo! Návod k obsluze!

 **Nepokračujte v jízdě!** Jakmile je to možné a bezpečně, zastavte vozidlo. 12voltový vozidlový akumulátor se během jízdy nenabíjí nebo existuje nějaká závada 12V palubní sítě.

- Vypněte zapalování a odpojte všechny nepotřebné elektrické spotřebiče.
- Obratě se na odborný servis.
- Nechte zkontrolovat elektrická zařízení.

12voltový vozidlový akumulátor

Kontrolka trvale svítí **ŽLUTĚ**. Objeví se následující informace:

Závada: 12voltový vozidlový akumulátor. Motor nelze spustit. Vyhledejte servis.

Existuje nějaká závada spoje mezi palubní sítí a 12voltovým vozidlovým akumulátorem.

Když se v této situaci vypne připravenost k jízdě, nelze ji opět vytvořit. Popřípadě použijte podporu startování >>> str. 307 nebo využijte odbornou pomoc.

- Vyhledejte odborný servis.
- Nechte zkontrolovat elektrická zařízení.

12voltový vozidlový akumulátor

Kontrolka trvale svítí **ŽLUTĚ**. Objeví se následující informace:

12voltový akumulátor je slabý. Nabijte prostřednictvím jízdy.

Může být omezena startovací kapacita. Když toto upozornění pro řidiče po určité době zhasne, byl již vozidlový akumulátor během jízdy nabit až na dostatečnou úroveň nabití. Když upozornění pro řidiče nezhasne, obraťte se na odborný servis.

12voltový vozidlový akumulátor

Kontrolka trvale svítí **ŽLUTĚ**. Objeví se následující informace:

Výměna 12V akumulátoru. Vyhledejte servis.

12voltový vozidlový akumulátor dosáhl téměř konce svoji životnosti.

- Vyhledejte odborný servis.
- Nechte zkontrolovat 12voltový vozidlový akumulátor a popřípadě jej nechte vyměnit >>> str. 333.

12voltový vozidlový akumulátor

Kontrolka trvale svítí **ŽLUTĚ**. Objeví se následující informace:

Závada: 12V napěťové napájení je nyní omezeno.

Příčinou omezeného 12V napěťového napájení je například vybitý nebo ne plně výkonný 12V vozidlový akumulátor třeba v případě velmi nízkých vnějších teplot. 12voltový vozidlový akumulátor lze nabít prostřednictvím jízdy. Pokud výstražné upozornění nezhasne, jeďte opatrně.

Závada: 12V napěťové napájení. Vyhledejte odborný servis

Existuje nějaká závada 12V napěťového napájení.

- Vyhledejte odborný servis.
- Nechte zkontrolovat elektrickou soustavu.

48voltový vozidlový akumulátor

Pokyny pro uživatele

✓ Platí pro: mild-hybridy (MHEV)

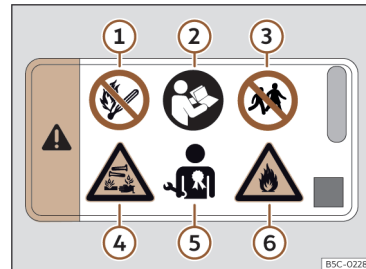

Obr. 227 48voltový vozidlový akumulátor: výstrahy před nebezpečím

- 1 48voltový akumulátor se nikdy nesmí vystavovat vlivu ohně, jisker nebo otevřených plamenů.
- 2 Další informace a výstražné pokyny lze najít v Návodu k obsluze a v dílenské příručce.
- 3 Vždy je třeba zabránit přístupu dětí ke 48voltovému akumulátoru.

- ④ U poškozeného 48voltového akumulátoru může vytéci elektrolyt, obsahují silně lepkavé kyseliny. S akumulátorem smějí manipulovat pouze kvalifikovaní odborní pracovníci.
- ⑤ Servisní práce na 48voltovém akumulátoru nechejte provádět výhradně prostřednictvím příslušně kvalifikovaných a vyškolených odborných pracovníků.
- ⑥ Opatrnost při manipulaci s hořlavými látkami.

Vozidlo může být navíc k 12voltovému vozidlovému akumulátoru vybavené také pod sedadlem spolujezdce umístěným 48voltovým vozidlovým akumulátorem.

Všechny práce na 48voltovém akumulátoru nechejte provádět pouze v odborném servisu s příslušně kvalifikovanými a podle směrníc značky CUPRA vyškolenými pracovníky.

Základní informace o 48voltovém systému

48voltový systém se skládá mj. z těchto komponentů:

- 48voltový vozidlový akumulátor
- Měnič napětí 12V/48V
- 48voltový startér-generátor
- 48voltové kabely světle fialové barvy

Výstražná upozornění k 48voltovému akumulátoru

Na 48voltovém akumulátoru se nachází výstražný štítek, který upozorňuje na možná nebezpečí >>> **obr. 227.**

POZOR

Neodborná manipulace se 48voltovým akumulátorem může mít za následek závažná poranění nebo smrt.

- Servisní práce na 48voltovém akumulátoru nechejte provádět výhradně prostřednictvím příslušně kvalifikovaných a vyškolených odborných pracovníků.
- Na 48voltovém akumulátoru nikdy neprovádějte nějaké změny.

POZOR

48voltový akumulátor nikdy nesmí přijít do kontaktu s vodou nebo jinými kapalinami.

- Kapaliny mohou být příčinou zkratů, zasažení elektrickým proudem nebo popálenin.

Odstranění problémů

✓ Platí pro: mild-hybrid

Kontrolky a pokyny pro řidiče na displeji panelu přístrojů nebo systému infotainmentu:

48voltový vozidlový akumulátor

Během jízdy svítí kontrola červeně. Objeví se následující informace:

Závada: 48voltová palubní síť. Zastavte bezpečně vozidlo! Viz Návod k obsluze.

Stav nabití 48voltového akumulátoru je příliš nízký.

- Odstavte vozidlo na bezpečném místě.
- Vypněte zapalování a 3 sekundy počkejte.
- Zapněte opět zapalování.
- Kontrolka svítí žlutě.
- Při stojícím vozidle nechte běžet motor, dokud výstražná kontrolka nezhasne.
- Když již kontrolka nesvítí, můžete zahájit jízdu.

Když žlutá výstražná kontrolka během 3 minut nezhasne, vyhledejte odbornou pomoc.

48voltový vozidlový akumulátor

U stojícího vozidla svítí kontrolka žlutě. Objeví se následující informace:

Závada: 48voltová palubní síť. Neodjíždějte. Viz Návod k obsluze.

Stav nabití 48voltového akumulátoru je příliš nízký.

- Neodjíždějte.
- Při stojícím vozidle nechte běžet motor, do-
kud výstražná kontrolka nezhasne.
- Když již kontrolka nesvítí, můžete zahájit
jízdu.

Když žlutá výstražná kontrolka během 3 mi-
nut nezhasne, vyhledejte odbornou pomoc.

Energetický management

Optimalizace startovací schopnosti

Řízení spotřeby energie akumulátoru řídí elek-
trické rozdělení energie a optimalizuje tak di-
sponibilitu elektrické energie pro spuštění mo-
toru.

Pokud nejede vozidlo s běžným energetickým
systémem po delší dobu, akumulátor se vybíjí
elektrickými přístroji (např. imobilizér). To vede
za určitých okolností k tomu, že není k dispozici
již dostatečná elektrická energie pro nastarto-
vání motoru.

Ve Vašem vozidle se inteligentní řízení spotřeby
energie akumulátoru stará o rozdělení elek-
trické energie. Tím se výrazně zlepšuje schop-
nost nastartování a zvyšuje životnost akumulá-
toru.

Energetický management v podstatě zahrnuje
**diagnostiku akumulátoru, management klí-
dového proudu a dynamický energetický
management.**

Diagnostika akumulátoru

Diagnostika akumulátoru zjišťuje neustále stav
akumulátoru. Snímače evidují napětí, proud a
teplotu akumulátoru. Tím se zjišťuje aktuální
stav nabití a výkonnost akumulátoru.

Management klidového proudu

Management klidového proudu snižuje spo-
třebu energie během prostojů. Při vypnutém
zapalování řídí zásobování energií různých
elektrických spotřebičů. Přihlíží se při tom k
datům diagnostiky akumulátoru.

V závislosti na stavu nabití akumulátoru se po-
stupně odpojují jednotlivé spotřebiče, aby se
předešlo příliš silnému vybití akumulátoru a
udržela se tím startovací schopnost vozidla.

Dynamický energetický management

Dynamický energetický management rozděl-
luje během jízdy vytvořenou energii v souladu
s potřebou na různé spotřebiče. Reguluje tak,
aby se nespotebovávalo více elektrické ener-
gie, než se vytvoří, a prostřednictvím toho zaji-
šťují optimální stav nabití akumulátoru.



Tip

- Ani energetický management nemůže pře-
konat fyzikálně stanovené meze. Respek-
tujte, že výkonnost a životnost akumulátoru
je omezená.
- Existuje-li nebezpečí, že motor vozidla ne-
naskočí, svítí kontrolka elektrické závady al-
ternátoru nebo příliš nízkého stavu nabití
akumulátoru ☞ >>> str. 334.

Vybití akumulátoru vozidla

Udržování schopnosti nastartování má nejvyšší
prioritu. Na krátkých tratích, v městském pro-
vozu a v chladných ročních obdobích je aku-
mulátor silně namáhán.

Vyžaduje velké množství elektrické energie, ale
pouze málo ji vytvoří. Pozor také na to, pokud
motor neběží a elektrické spotřebiče jsou za-
pnuty. V takovém případě se energie spotře-
buje, ale nevytváří.

Právě v takových situacích si všimnete, že řízení
spotřeby energie akumulátoru aktivně reguluje
rozdělování energie.

Při delších prostojích

Pokud Vaše vozidlo nejezdilo několik dní nebo
týdnů, jsou postupně elektrické spotřebiče od-
pojovány. Tím se snižuje spotřeba energie a
udržuje se schopnost nastartování po delší ča-
sový úsek. Některé komfortní funkce jako např.
otevírání dálkovým ovládním není podle okol-

ností k dispozici. Komfortní funkce jsou znovu k dispozici, pokud zapnete zapalování a nastartujete motor.

Při vypnutí motoru

Pokud posloucháte při vypnutí motoru například rádio, akumulátor se vybíjí.

Je-li kvůli spotřebě energie ohrožena startovatelnost motoru, objeví se u vozidel s informačním systémem řidiče textová informace.

Tento pokyn pro řidiče ukazuje, že musíte motor nastartovat, abyste zase nabíli akumulátor.

Při běžícím motoru

Ačkoli v jízdním provozu se vytváří elektrická energie, může se akumulátor vybít. To se stává především poté, když se vytvoří málo energie a hodně se jí spotřebuje a stav nabití akumulátoru není optimální.

Aby hospodaření s energií bylo zase vyrovnané, jsou spotřebiče, které vyžadují zvláště hodně energie, na přechodnou dobu odpojeny. Zvláště vyhřívací systémy spotřebovávají velmi hodně energie. Když zjistíte, že například vyhřívání sedadel nebo vyhřívání zadního skla nehřeje, byla tato vyhřívání dočasně potlačena nebo odpojena. Systémy budou zase k dispozici, jakmile je hospodaření s energií vyrovnané.

Mimoto případně zjistíte, že otáčky volnoběhu se lehce zvyšují. To je běžné a není důvod se znepokojovat. Zvýšením otáček volnoběhu se vytvoří větší potřeba energie a akumulátor se nabíjí.

Kola a pneumatiky

Důležité informace ke kolům a pneumatikám

Všeobecné pokyny

- Během prvních 500 km jezděte s **novými pneumatikami** zvláště opatrně.
- Obrubníky nebo podobně přejíždějte jen pomalu a pokud možno v pravém úhlu.
- Čas od času Vaše pneumatiky kontrolujte, zda nejsou poškozené (zářezy, praskliny a boule). Ze vzorku pneumatik odstraňujte cizí tělíška.
- Nechte vadná kola nebo pneumatiky ihned nahradit novými.
- Chraňte Vaše pneumatiky před stykem s olejem, tukem a palivem.
- Ztracené kryty ventilů nahradte po zjištění ztráty novými.
- Označte kola, dříve než je odmontujete, abyste zachovali při zpětné montáži směr jízdy.
- Sejmutá kola, resp. pneumatiky skladujte v chladu, suchu a v co možná největší tmě.

Nízkoprofilové pneumatiky

Nízkoprofilové pneumatiky se vyznačují širším běhounem, větším průměrem disku a menší výškou bočnice pneumatiky. Proto je s nimi chování vozidla při jízdě plynulejší.

Nízkoprofilové pneumatiky se mohou ve srovnání se standardními pneumatikami snadněji poškodit, například od velkých nerovností, výmolů, kanálových krytů a obrubníků. Správný tlak v pneumatikách je velmi důležitý >>> str. 341.

Aby se předešlo poškozením pneumatiky a disků, jezděte na špatných vozovkách s mimořádnou opatrností.

Provádějte každé 3 000 km vizuální kontrolu Vašich kol.

Po silném nárazu na pneumatiku nebo disk nebo jejich poškození vyhledejte odborný servis a nechte zkontrolovat, zda není zapotřebí pneumatiku vyměnit.

Nízkoprofilové pneumatiky se mohou opotřebit dříve než standardní pneumatiky.

Skrutá poškození

Vady pneumatik a disků kol jsou často skryté. Neobvyklé **vibre**, resp. **jednostranný tah** vozidla mohou signalizovat poškození pneumatiky. Pokud máte podezření, že je kolo poškozené, okamžitě snižte rychlost. Zkontrolujte pneumatiky, zda nejsou poškozené. Pokud ne zjistíte zjevné závady, pomalu a opatrně dojeďte k nejbližšímu servisnímu partnerovi, kde nechte vozidlo zkontrolovat.

Vtlačená cizí tělíška v pneumatice

- Cizí tělíška, která vnikla až do vnitřku pneumatiky, ponechte v pneumatice.
- Je-li vozidlo vybaveno opravárenskou sadou, utěsněte pneumatiku tak, jak je vysvětleno v odstavci >>> str. 353. Nechte opravu nebo výměnu provést od servisního partnera. CUPRA doporučuje k tomu vyhledat odborný servis CUPRA nebo smluvního prodejce SEAT.

Na vnitřní obvod pneumatiky nanesená těsnící hmota obklopí vniknuté cizí tělíško a dočasně utěsní pneumatiku.

Pneumatiky se stanoveným směrem otáčení

Pneumatiky se stanoveným směrem otáčení jsou na boku označené šipkou. Takto označený směr otáčení byste měli bezpodmínečně dodržet. Tím zaručíte jejich optimální vlastnosti s ohledem na aquaplaning, přilnavost, hluk i opotřebování.

Vybavení příslušenstvím

Servisní partneři CUPRA nebo smluvní prodejci SEAT jsou poučení o tom, které technické možnosti přestrojení, resp. dovybavení pro pneumatiky, disky kol a kryty kol existují.

Rychlostní index

Rychlostní index udává maximální rychlost, se kterou se smí s pneumatikou jet.

P nejvýše 150 km/h (93 mph)

- Q nejvýše 160 km/h (99 mph)
 R nejvýše 170 km/h (106 mph)
 S nejvýše 180 km/h (112 mph)
 T nejvýše 190 km/h (118 mph)
 U nejvýše 200 km/h (124 mph)
 H nejvýše 210 km/h (130 mph)
 V nejvýše 240 km/h (149 mph)
 Z více než 240 km/h (149 mph)
 W nejvýše 270 km/h (168 mph)
 A nejvýše 300 km/h (186 mph)

POZOR

- **Nové pneumatiky nemají ještě během prvních 600 km optimální přilnavost. Jezděte proto příslušně opatrně – nebezpečí nehody!**
- **Nikdy nejezděte na poškozených pneumatikách! Hrozí nebezpečí nehody!**
- **Pokud během jízdy zpozorujete neobvyklé vibrace nebo táhnutí vozidla na jednu stranu, ihned zastavte a zkontrolujte pneumatiky.**
- **Nepoužívejte ojeté pneumatiky, jejichž původ Vám není znám.**

Nová kola a pneumatiky

Doporučujeme Vám, abyste všechny práce na pneumatikách nebo kolech nechali provádět v odborném servisu. Tam existují potřebné odborné znalosti a jsou tam k dispozici speciální nástroje a příslušné náhradní díly.

- Dokonce i zimní pneumatiky ztrácejí svoji přilnavost na ledě. Po montáži nových pneumatik jezděte prvních 600 km opatrně a přiměřenou rychlostí.
 - Na všech čtyřech kolech používejte pneumatiky stejného druhu, stejné velikosti a stejného provedení vzorku.
 - Pokud možno nevyměňujte pneumatiky jednotlivě, nýbrž vždy alespoň obě na jedné nápravě.
 - Pokud chcete své vozidlo vybavit jinou kombinací pneumatik a disků, než jsou ta z výroby, informujte se před koupí nových pneumatik nebo disků u Vašeho servisního partnera.
- >>> 

Velikosti pro Vaše vozidlo používaných kombinací kol a disků najdete v dokumentaci Vašeho vozidla (např. ES Prohlášení o shodě nebo dokument COC¹⁾). Dokumentace vozidla závisí na konkrétní zemi.

Liší-li se náhradní kolo svým provedením od normálních kol – třeba v případě zimních nebo speciálních širokých pneumatik – smíte náhradní kolo použít pouze krátkodobě v případě

defektu a uplatňovat příslušně opatrný způsob jízdy. Rezervní kolo musí být co nejdříve nahrazeno normální pneumatikou.

U vozidel s pohonem všech kol musejí být všechna 4 kola vybavená pneumatikami stejného výrobce, stejného konstrukčního typu a provedení vzorku, aby se hnací soustava nepoškodila v důsledku stálých rozdílů otáček. Z tohoto důvodu smíte v případě defektu použít pouze takové náhradní kolo, které má stejný valivý obvod jako normální pneumatika.

Datum výroby

Na bočnici pneumatiky (nebo na vnitřní straně kola) je uvedeno datum výroby:

DOT . . . 2220 . . .

znamená např., že pneumatika byla vyrobena v 22. týdnu roku 2020.

POZOR

- **Používejte pouze kombinace pneumatik a disků a vhodné šrouby kol, které jsou značkou CUPRA povolené. V opačném případě se může vozidlo poškodit a zavinit nehodu.**
- **Z technických důvodů se nesmějí používat kola jiných vozidel, v některých případech ani kola stejného modelu vozidla.**
- **Zajistěte bezpodmínečně, aby Vámi vybrané pneumatiky měly potřebný volný chod. Náhradní pneumatiky nesmějí být výhradně**

¹⁾ COC = Certificate of Conformity.

vybírány podle jmenovité velikosti, protože se mohou výrobek od výrobku navzdory stejné jmenovité velikosti dosti odlišovat. Chybějící volný prostor může pneumatiky nebo vozidlo poškodit a tím nepříznivě ovlivnit dopravní bezpečnost. Nebezpečí nehody!

- Pneumatiky, které jsou starší než 6 let, používejte jen v případě nouze a jeďte přitom velmi opatrně.
- Použití pneumatik s vlastnostmi pro nouzový provoz není pro Vaše vozidlo přípustné! Nepřípustné použití může mít za následek poškození Vašeho vozidla, resp. nehodu.
- Při dodatečné montáži ozdobných krytů kol zajistěte, aby umožňovaly dostatečný průtok vzduchu pro chlazení brzd. Nebezpečí nehody!
- U aerodynamických disků kol a/nebo disků s příšroubovanými plastovými díly (uzavřený vzhled) je pravděpodobnost zachycení ledu a sněhu na vnitřní straně vyšší. Vždy podle jízdni situace k tomu přihlédněte, protože nahromadění sněhu a ledu na kolech může být při rychlostech jízdy nad 40 km/h příčinou vibrací vozidla. Doporučuje se odstraňovat led a sníh na vnitřní straně kol teplou vodou.
- Při jízdě na polních cestách nebo šterkových komunikacích se při vyšších rychlostech nebo sportovním způsobu jízdy zvyšuje pravděpodobnost, že se kamínky zachytí na vnitřní straně disků kol s plastovými díly. Když zjistíte, že jsou mezi hliníkovým diskem kola a vložkou sevržené kamínky, ihned se je pokuste odstranit tlakovou vodou.



Poznámka ve vztahu k životnímu prostředí

Staré pneumatiky musí být zlikvidovány dle předpisů.



Tip

- Informujte se u servisního partnera CUPRA o možnosti montáže disků nebo pneumatik jiné velikosti, než jsou ty namontované z továrny CUPRA, a stejně tak o povolených kombinacích mezi přední nápravou (náprava 1) a zadní nápravou (náprava 2).
- Nepoužívejte ojeté pneumatiky, jejichž "minulost" Vám není známa.

Životnost pneumatik

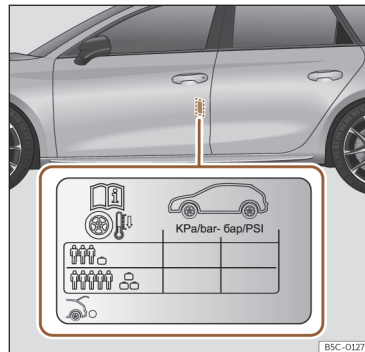

Obr. 228 Montážní místo pro nálepku s údaji o tlacích v pneumatikách.

Správný tlak v pneumatikách a přiměřený styl jízdy prodlužují životnost pneumatik.

- Kontrolujte tlak ve všech pneumatikách nejméně jednou měsíčně a také před každou delší jízdou.
- Tlak v pneumatikách je vždy třeba kontrolovat u studených pneumatik. Zvýšený tlak u teplejších pneumatik nesnižujte.
- Při větším naložení vozidla příslušně přizpůsobte tlak v pneumatikách >>> obr. 228.

• U vozidla s ukazatelem kontroly pneumatik změněný tlak v pneumatikách uložte >>> str. 351.

• Zamezte rychlé jízdě do zatáček a razantnímu zrychlování.

• Překontrolujte pneumatiky čas od času na nepravidelné opotřebení.

Tlak vzduchu v pneumatikách

Údaje o tlaku vzduchu v pneumatikách se nacházejí na nálepce na sloupku dveří řidiče >>> **obr. 228.**

Příliš nízký nebo příliš vysoký tlak v pneumatikách značně zkracuje životnost pneumatik a projevuje se nepříznivě na jízdním chování vozidla. Zejména při **vysokých rychlostech** má tlak v pneumatikách velký význam.

Tlak v pneumatikách je nutné přizpůsobit aktuálnímu naložení vozidla. Má-li být vozidlo plně naloženo, je nutné tlak v pneumatikách v souladu s maximální na nálepce s tlaky v pneumatikách uvedenou hodnotou zvýšit >>> **obr. 228.**

Myslete při této příležitosti také na náhradní kolo. Dodržujte zde vždy pro vozidlo předpokládaný nejvyšší tlak.

U nouzového kola se zmenšenými rozměry (125/70 R16 nebo 125/70 R18) použijte podle údaje na nálepce s hodnotami tlaku v pneumatikách tlak 4,2 bar >>> **obr. 228.**

Způsob jízdy

Rychlé průjezdy zatáčkou, razantní akcelerace a silné brzdění ("kvilející" pneumatiky) zvyšují opotřebení pneumatik.

Vyvážení kol

Kola nového vozu jsou vyvážená. Za provozu mohou různé vlivy vyvážení narušit, což se pak projevuje vibracemi volantu.

Protože nevyváženost kol způsobuje též zvýšené opotřebení řízení závěsů kol a pneumatik, měla by být kola v tomto případě nově vyvážena. Kromě toho se musí kolo po montáži nové pneumatiky nebo opravě pneumatik nově vyvážit.

Chybné nastavení geometrie náprav

Chybné nastavení podvozku způsobuje nejen zvýšené opotřebení pneumatik, nýbrž i nepříznivě ovlivňuje bezpečnost jízdy. V případě mimořádného opotřebení pneumatik byste měli proto nechat překontrolovat geometrii nápravy u servisního partnera CUPRA nebo u smluvního prodejce SEAT.

POZOR

Chybná manipulace s koly a disky může způsobit náhlou ztrátu tlaku v pneumatice, oddělení částí běhounu a dokonce i prasknutí pneumatiky.

• Řidič je zodpovědný za správný tlak vzduchu v pneumatikách všech kol vozidla. Doporučení tlak v pneumatikách se nachází na nálepce >>> **obr. 228.**

• Tlak pneumatik kontrolujte pravidelně a vždy dodržujte uvedenou hodnotu tlaku. Příliš nízký tlak vzduchu může pneumatiky zahřát natolik, že může dojít k oddělování částí běhounu a k prasknutí pneumatiky.

• U studených pneumatik vždy dodržujte správný na nálepce uvedený tlak >>> **obr. 228.**

• Pravidelně kontrolujte tlak vzduchu u studených pneumatik. Pokud je to potřeba, nastavte tlak u studené pneumatiky.

• Pravidelně kontrolujte, zda nejsou pneumatiky opotřebované nebo poškozené.

• Nikdy nepřekračujte maximální rychlost a nosnost přípustnou pro namontované pneumatiky.

Poznámka ve vztahu k životnímu prostředí

Příliš vysoký tlak v pneumatice zvyšuje spotřebu paliva.

Ukazatel opotřebení

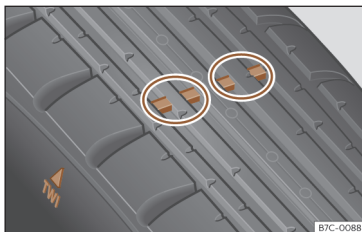

Obr. 229 Vzorek pneumatiky: ukazatele opotřebení.

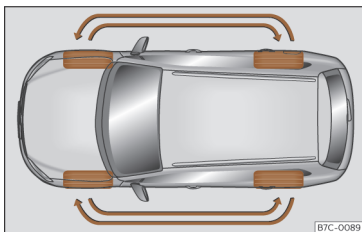

Obr. 230 Záměna kol

Na dně vzorku originálních pneumatik se nacházejí v pravidelných odstupech a napříč ke směru otáčení 1,6 mm vysoké ukazatele opo-

třebení >>> **obr. 229**. Písmena "TWI" nebo trojúhelníkové symboly na bocích pneumatik označují polohu ukazatelů opotřebení.

Příпустné minimální hloubky ¹⁾ je dosaženo při sjetí pneumatik až k ukazatelům opotřebení. Vyměňte pneumatiky za nové >>> .

Při sportovním způsobu jízdy by se měla hloubka vzorku běhounů kontrolovat každých 5 000/10 000 km (3 000/6 000 mi). Při kontrole hloubky vzorku by se měly zkontrolovat ukazatele opotřebení u všech drážek vzorku pneumatiky.

Záměna kol

Kvůli rovnoměrnému opotřebení všech kol se doporučuje pravidelná záměna kol podle schématu >>> **obr. 230**. V důsledku toho mají všechny pneumatiky přibližně stejnou životnost.

POZOR

Nejpozději při sjetí všech pneumatik až k ukazatelům opotřebení je nutné pneumatiky vyměnit. Jinak existuje nebezpečí nehody!

- To platí zvláště u jízdy za špatných povětrnostních podmínek jako déšť nebo mraz. Velká hloubka profilu pneumatik a téměř stejná hloubka profilu pneumatik na přední a zadní nápravě je přitom důležitá.

- Snížená bezpečnost jízdy v důsledku příliš nízkého vzorku pneumatik se negativně projevuje zvláště v ovládní vozidla, při "aquaplaningu" v hlubokých vodních kalužích, při projíždění zatáček a v chování brzd.
- Nepřízůsobená rychlost může vést ke ztrátě kontroly nad vozidlem.

Šrouby kola

Disky a šrouby kol jsou vzájemně konstrukčně přizpůsobené. Při každém přestrojení na jiné disky, například na disky z lehké slitiny nebo kola se zimním obutím, je proto nutné použít aktuálně odpovídající šrouby kol se správnou délkou a tvarem vrchlíku. Závisejí na tom pevná usazení kol a funkce brzdové soustavy.

Šrouby kol musejí být čisté a snadno pohyblivé. K povolení bezpečnostních šroubů kol je zapotřebí speciální adaptér >>> str. 348.

¹⁾ Respektuje předpisy země, v níž jedete.

⚠ POZOR

Šrouby kol se nikdy nesmějí ošetřovat tukem nebo olejem.

- Používejte jen ty šrouby kol, které patří ke kolu, které jimi upevňujete.
- Při utažení šroubů kol příliš malým utahovacím momentem se mohou kola během jízdy uvolnit - nebezpečí nehody! Příliš vysoký utahovací moment může mít za následek poškození šroubů kol, resp. závitů.

! VÝSTRAHA

Zjistěte si předepsaný utahovací moment šroubů kol u ocelových disků a disků z lehkých slitin >>> str. 350.

Zimní pneumatiky

- Zimní pneumatiky používejte na všech čtyřech kolech.
- Používejte pouze takové zimní pneumatiky, které jsou pro Vaše vozidlo schváleny.
- Mějte na paměti, že pro zimní pneumatiky mohou platit nižší nejvyšší rychlosti.
- Dbejte na to, aby zimní pneumatiky měly dostatečný vzorek.
- Po montáži kola zkontrolujte tlak v pneumatice. Dodržte při tom na zadní straně rámu dveří řidiče uvedené hodnoty >>> str. 341.

Při zimních silničních podmínkách se jízdní vlastnosti vozidla užitím zimních pneumatik značně zlepší. Letní pneumatiky jsou na ledu a sněhu vlivem své konstrukce (šířka, pryžová směs, vzorek) méně odolné proti skluzu. Platí to zvláště pro vozidla, která jsou vybavena **širokými pneumatikami**, resp. **vysokorychlostními pneumatikami** (kód H, V nebo Y na boku pneumatiky).

Smějí se používat pouze takové zimní pneumatiky, které jsou pro Vaše vozidlo schváleny. Velikosti zimních pneumatik pro Vaše vozidlo najdete ve Vašich dokladech k vozidlu (například ES Prohlášení o shodě nebo dokument COC ¹⁾). Dokumentace vozidla závisí na konkrétní zemi.

Zimní pneumatiky ztrácejí do značné míry svoji vhodnost pro zimní provoz, je-li **vzorek pneumatiky ojetý až do výšky 4 mm**.

Rovněž **stárnutím** ztrácejí zimní pneumatiky do značné míry svoje vlastnosti - i tehdy, když je hloubka vzorku ještě zřetelně větší než 4 mm.

Zimní pneumatiky jsou opatřené rychlostním písmenovým kódem, který udává její nejvyšší přípustnou rychlost >>> str. 339.

V menu systému infotainmentu **Nastavení vozidla** lze v menu **Pneumatiky** nastavit rychlostní výstrahu.

Ve vozidlech, která jsou schopna překračovat aktuální nejvyšší rychlosti, musí být v zorném poli řidiče umístěna příslušná **nálepka**. Takovéto nálepky jsou dostupné u Vašeho servisního partnera CUPRA, smluvního prodejce SEAT nebo v některém odborném servisu. Dodržujte popřípadě odlišné předpisy v jiných zemích.

Místo zimních pneumatik můžete používat také takzvané "celoroční" pneumatiky.

Používání zimních pneumatik V

Uvědomte si, že při používání zimních pneumatik v provedení V není všeobecně platná nejvyšší rychlost 240 km/h (149 mph) **vždy technicky přípustná a pro Vaše vozidlo může být výrazně omezena**. Maximální rychlost pro pneumatiky závisí přímo od nejvíce přípustného zatížení na nápravu Vašeho vozidla a uvedené nosnosti namontované pneumatiky.

Spojte se nejlépe se servisním partnerem CUPRA nebo smluvním prodejcem SEAT, abyste zjistili maximální rychlost pro pneumatiky V podle údajů pro vozidlo a pneumatiky.

⚠ POZOR

Přípustnou maximální rychlost Vašich zimních pneumatik nesmíte v žádném případě překročit - nebezpečí nehody v důsledku poškození pneumatiky a ztráty kontroly nad vozidlem!

¹⁾ COC = Certificate of Conformity.

Poznámka ve vztahu k životnímu prostředí

Po zimě opět včas namontujte letní pneumatiky. Při teplotě nad +7°C (+45°F) jsou jízdní vlastnosti letních pneumatik lepší. Zmenší se hluk valení a sníží opotřebení pneumatik a spotřeba energie.

Sněhové řetězy

Sněhové řetězy se smíjí montovat pouze na přední kola, a to i u vozidel s pohonem všech kol.

- Překontrolujte, resp. opravte po několika metrech usazení sněhových řetězů podle montážního návodu výrobce.
- Dodržujte nejvyšší rychlost 50 km/h (30 mph).
- Existuje-li i přes namontované sněhové řetězy nebezpečí uvznutí vozidla, je účelné deaktivovat v systému ESC kontrolu trakce (TSC) >>> str. 171.

Na zimních vozovkách nezlepšují sněhové řetězy pouze pohon vozidla, nýbrž také brzdicí vlastnosti.

Použití sněhových řetězů je z technických důvodů přípustné pouze s následujícími kombinacemi kol a pneumatik:

Pneumatiky	Disk	Sněhové řetězy
215/55 R17	7,5Jx17 ET40	článek nejvyšše 15 mm
225/55 R17	7,5Jx17 ET40	článek nejvyšše 9 mm
225/50 R18	8x18 ET40	
245/45 R18	8x18 ET40	
245/40 R19	8x19 ET40	

Pro zbývající velikosti nelze sněhové řetězy nasadit.

Při provozu se sněhovými řetězy byste měly před montáží sejmout všechny pod nimi se nacházející ozdobné kryty kol.

POZOR

Použití nevhodných nebo nesprávně namontovaných sněhových řetězů může být příčinou nehod a závažných poranění.

- Vždy používejte správné sněhové řetězy.
- Dodržujte návod k montáži výrobce sněhových řetězů.
- S namontovanými sněhovými řetězy nikdy nejezděte rychleji, než je dovoleno.

VÝSTRAHA

- Na cestách bez sněhu musíte sněhové řetězy sejmout. Omezovaly by jízdní vlastnosti, poškozovaly pneumatiky a rychle se ničily.
- Sněhové řetězy, které jsou v přímém kontaktu s disky, je mohou poškrábat a poškodit. CUPRA doporučuje použití opláštěvaných sněhových řetězů.

Výměna kola

Úvod k tématu

Kolo vyměňujte sami pouze tehdy, když jste dobře seznámeni s pracovními úkony a bezpečnostními opatřeními, máte k dispozici potřebné nástroje a vozidlo je bezpečně odstaveno.

Příprava

- Odstavte vozidlo na vodorovné ploše a na bezpečném místě, pokud možno co nejdále od projíždějících vozidel.
- Zapněte elektronickou parkovací brzdou.
- Zapněte výstražná světla.
- **Manuální převodovka:** Zařaďte 1. převodový stupeň.
- **Automatická převodovka:** Zasuňte parkovací uzávěru P.
- Při provozu s přívěsem odpojte přívěs od vozidla.

- Připravte si palubní nářadí >>> str. 305 a k výměně určené kolo.
- Dodržujte zákonná ustanovení jednotlivých zemí (výstražná vesta, výstražný trojúhelník, světelný signál atd.).
- Všechny cestující nechte vystoupit a vzdálit se kvůli bezpečnosti stranou od probíhajícího provozu (např. za svodidlo).

⚠ POZOR

- Dodržujte výše uvedené kroky a chraňte tak sami sebe a ostatní účastníky silničního provozu.
- Pokud provádíte výměnu kola na příkré vozovce, zablokujte protilehlé kolo kamenem nebo něčím podobným, aby bylo vozidlo zajištěno proti rozjetí.

Umístění a použití nouzového kola

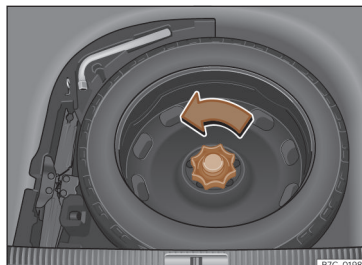

Obr. 231 V zavazadlovém prostoru: vyklopená podlaha zavazadlového prostoru.

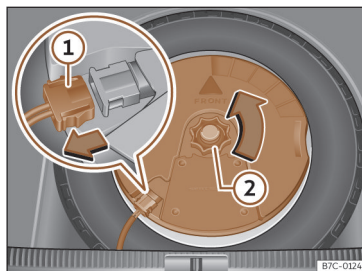

Obr. 232 V zavazadlovém prostoru: demontáž subwooferu.

Nouzové kolo se nachází pod podlahou ložného prostoru v zavazadlovém prostoru a je upevněno pomocí rýhovaného kolečka.

Nouzové kolo je určené pouze pro krátkodobé použití. Nechte co nejdříve zkontrolovat a vyměnit v odborném servisu CUPRA, smluvního prodejce SEAT nebo v odborném servisu.

Nouzové kolo se nesmí zaměnit za nouzové kolo některého jiného vozidla.

Vyjmutí nouzového kola

- Nadzvedněte podlahu ložného prostoru a přidržte ji v této poloze, aby bylo možné vyjmout nouzové kolo >>> str. 278.
- Vyšroubujte kolečko proti směru hodinových ručiček >>> **obr. 231**.
- Vyjměte nouzové kolo.

Vyjmutí nouzového kola ve vozidlech s volitelným systémem reprodukce zvuku (se subwooferem)

Abyste bylo možné vyjmout nouzové kolo, je nutné nejdříve demontovat subwoofer.

- *Vozidla bez přestavitelné podlahy zavazadlového prostoru:* Vytáhněte podlahu zavazadlového prostoru (rohož) směrem nahoru tak, aby ji bylo možné vyjmout.
- *Vozidla s přestavitelnou podlahou zavazadlového prostoru:* Nadzvedněte podlahu zavazadlového prostoru a upevněte ji ve >>> str. 278 popsaným způsobem.

- Vytáhněte ven kabel subwooferu

>>> obr. 232 ①.

- Vyšroubujte upevňovací kolečko proti směru hodinových ručiček >>> obr. 232 ②.

- Vyměňte subwoofer a náhradní kolo.

- Při vkládání nouzového kola je třeba subwoofer opatrně vložit do disku kola. Šipka "FRONT" na subwooferu musí při tom směřovat dopředu.

- Připojte opět kabel reproduktoru a utáhněte pevně kolečko ve směru hodinových ručiček, aby byla montážní jednotka subwoofer a kola bezpečně upevněna.

Sněhové řetězy

Použití sněhových řetězů na nouzovém kole není z technických důvodů přípustné.

V případě, že však musíte jet se sněhovými řetězy a máte závadu pneumatiky na předním kole, namontujte nouzové kolo místo zadního kola. Zadní odmontované kolo pak opatřete sněhovými řetězy a namontujte jej místo vadného předního kola.

⚠ POZOR

- Po montáži nouzového kola musíte co možná nejdříve zkontrolovat tlak v pneumatice. Jinak existuje nebezpečí nehody. Údaje o tlaku v pneumatikách se nacházejí na nálepce na sloupku B dveří řidiče >>> str. 341.

- Nikdy nejezděte s nouzovým náhradním kolem rychleji než 80 km/h (50 mph) – nebezpečí nehody!

- Nejeďte s nouzovým kolem více než 200 km!

- Vyhnete se zrychlováním na plný plyn, silnému brzdění a rychlému projíždění zatáček – nebezpečí nehody!

- Nikdy nejezděte s více než jedním nouzovým kolem – nebezpečí nehody!

- Na disku nouzového kola nesmí být namontována normální nebo zimní pneumatika.

- Při jízdě s nouzovým kolem vzniká možnost, že se ACC během jízdy automaticky vypne. Vypněte systém před zahájením jízdy.

Krytky šroubů kola



Obr. 233 Kolo: šrouby kola s víkem.

Vyjmutí

- Zasuňte plastovou svěrku (palubní nářadí >>> obr. 203) na krytku tak, aby zaklapla >>> obr. 233.

- Pomocí plastové svěrky krytku stáhněte.

Krytky chrání šrouby kola před poškozením a po výměně kola je nutné je opět na šrouby úplně nasadit.

Bezpečnostní šroub kola má zvláštní krytku. Ta se hodí pouze na bezpečnostní šroub kola a nikoli na běžné šrouby.

Bezpečnostní šrouby kol

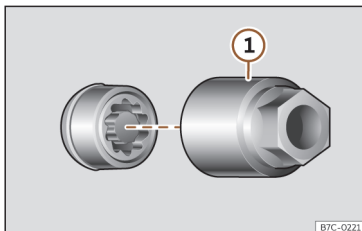

Obr. 234 Bezpečnostní šroub kola s krytkou a adaptérem.

Povolení bezpečnostního šroubu kola

- Sejměte ozdobný kryt kola, resp. krytku šroubu.
- Zasuňte speciální adaptér >>> **obr. 234 ①** (palubní nářadí >>> str. 305) až na doraz do bezpečnostního šroubu kola.
- Nasuňte klíč na kola (palubní nářadí) až na doraz na adaptér.
- Povolte šroub kola >>> str. 348.



Tip

Zaznamenejte číselný kód bezpečnostního šroubu kola a bezpečně jej uschovejte mimo vozidlo. Pokud byste potřebovali náhradní adaptér, můžete jej obdržet s uvedením čísla dílu ve Vašem odborném servisu CUPRA a nebo v servisní provozovně SEAT.

Povolení šroubů kola



Obr. 235 Výměna kola: Povolení šroubů kola

K povolení šroubů kola použijte výhradně k vozidlu náležející klíč na kola.

Uvolněte nepatrně šrouby kol o jednu otáčku, dřív než vozidlo nadzvednete zvedákem vozidla.

Nelze-li šroub povolit, zatlačte opatrně nohou na konec klíče na kola. Během tohoto procesu se pevně přidržujte vozidla a dbejte na svoji stabilitu.

Povolení šroubů kola

- Nasuňte klíč na kola až na doraz na šroub kola >>> **obr. 235**.
- Uchopte klíč na konci a otočte šroubem asi o jednu otáčku proti směru hodinových ručiček >>> ⚠.

Důležité informace ke šroubům kol

Z továrny namontované disky a šrouby kol jsou s ohledem na svoji konstrukci vzájemně sladěné. Při přechodu na jiné disky proto musíte použít odpovídající šrouby správné délky a správného tvaru. Závisí na tom pevná usazení kol a funkce brzdové soustavy.

Za určitých okolností nesmíte používat žádné šrouby kol vozidel stejné výrobní řady.

⚠ POZOR

Neodborně dotažené šrouby kola se mohou během jízdy uvolnit a způsobit ztrátu kontroly nad vozidlem.

- Používejte jen ty šrouby kol, které patří ke kolu, které jimi upevňujete.
- Nikdy nepoužívejte rozdílné šrouby kol.
- Šrouby kol a závit šroubů musí být čisté, bez mazu nebo oleje a mít lehký chod.
- Používejte pro uvolnění, resp. utažení šroubů kol pouze klíč dodaný spolu s vozem z továrny.

- Pokud není vozidlo zvednuto pomocí vozidlového zvedáku, povolujte šrouby kola pouze málo (asi o jednu otáčku) - nebezpečí úrazu!
- Šrouby a závity v nábojích kol nikdy nepotírejte tukem nebo olejem. I když jsou šrouby utažené předepsaným utahovacím momentem, mohly by se během jízdy uvolnit.
- Nikdy nepovolujte šroubové spoje disků s příšroubovaným kroužkem.
- Pokud se šrouby utáhnou menším utahovacím momentem, než je ten předepsaný, mohou se šrouby a disky během jízdy uvolnit. Jestliže je utahovací moment příliš vysoký, mohly by se zničit šrouby kola a závity.

Zvedání vozidla

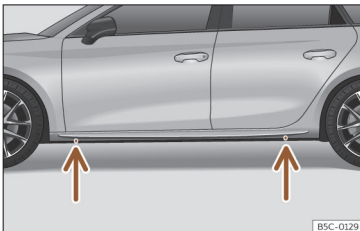

Obr. 236 Úchytné body pro vozidlový zvedák.

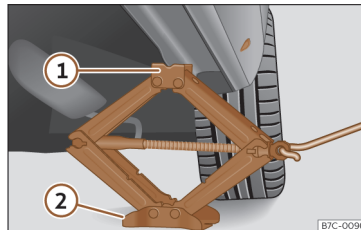

Obr. 237 Podélný nosník: nasazení vozidlového zvedáku.

- Umístěte vozidlový zvedák (palubní nářadí) na pevný podklad. Popřípadě použijte stabilní podložku s velkou plochou. Při hladkém povrchu (například podlaze s dlažbou) použijte protiskluzovou podložku (například gumovou rohož) >>> .
- Na podélném nosníku najdete značku úchytného bodu pro vozidlový zvedák (promáčklínu), která se nachází nejbližší k měněnému kolu >>> **obr. 236**.
- Otáčejte klikou pod úchytným bodem se nacházejícího vozidlového zvedáku, dokud se úchytky **1** >>> **obr. 237** neocitne pod předpokládaným zavedením.
- Ustavte vozidlový zvedák tak, aby jeho úchytná patka **1** do pro ni určeného úchytného bodu na podélném nosníku "zapadla" a pohyblivá

nosná deska **2** doseďala v celé ploše na zem. Nosná deska **2** se musí přitom nacházet svisle pod úchytným bodem **1**.

- Točte dále klikou vozidlového zvedáku, až se kolo trochu nadzvedne od země.

POZOR

Z výroby dodaný vozidlový zvedák je určen pouze pro Váš typ vozidla. V žádném případě sním nezvedejte těžší vozidla nebo jiná břemena - nebezpečí poranění!

- Zajistěte, aby byl vozidlový zvedák stabilní. Při hladkém nebo měkkém podkladu může vozidlový zvedák sklouznout nebo se probouřit a zavinit poranění.
- Zvedejte Vaše vozidlo pouze pomocí z výroby dodaného zvedáku. Jiné vozidlové zvedáky, i když jsou schválené pro jiné modely CUPRA, by mohly sklouznout - nebezpečí poranění.
- Nasazujte vozidlový zvedák pouze v předpokládaných úchytných bodech na podélném nosníku a vždy jej ustavte. Jinak může vozidlový zvedák při nedostatečném uchytní na vozidle sklouznout: Nebezpečí poranění!
- Nikdy nezasunujte nějakou část těla (např. paži nebo nohu) pod vozidlo, které je zvednuté pouze vozidlovým zvedákem.
- Má-li se pracovat pod vozidlem, je nutné vozidlo navíc bezpečně podepřít vhodnými podpěrami.

- Nikdy nezvedejte vozidlo, když je nakloněné na stranu nebo běží motor.
- Nikdy nespouštějte motor zvednutého vozidla. Vibrace motoru mohou způsobit pád vozidla ze zvedáku.

! VÝSTRAHA

- Vozidlo nesmí být nadzvedáváno přes práh. Vozidlový zvedák nasazujte na podélný nosník pouze v pro to určených místech. Jinak se vozidlo poškodí.
- Každý způsob zatížení nebo hmotnost, které působí na vnější lištu/práh (našlápnutí, nasazení vozidlového zvedáku, opření těžkých předmětů atd.) může tyto díly poškodit. CUPRA neručí za poškození vnější lišty, resp. karoserie, která vzniknou nevhodným používáním.

Sejmutí, resp. nasazení kola

Po povolení šroubů kola a zvednutí vozidla pomocí vozidlového zvedáku kolo vyměňte.

Při snímání a nasazování kola může disk narazit na brzdový kotouč a poškodit jej. Postupujte proto opatrně a vyžádejte si pomoc od další osoby.

Sejmutí kola

- Vyšroubujte šrouby kola pomocí klíče na šrouby kol a položte je na čistou podložku.
- Sejměte kolo.

Nasazení kola

Věnujte pozornost směru otáčení pneumatiky >>> str. 350.

- Nasad'te náhradní, resp. nouzové kolo.
- Zašroubujte šrouby kola a utáhněte je mírně pomocí klíče na šrouby kol.
- K utažení bezpečnostního šroubu kola použijte adaptér.
- Spusťte opatrně vozidlo pomocí vozidlového zvedáku dolů.

• Všechny šrouby kola pevně utáhněte klíčem na kola ve směru hodinových ručiček. Nestupujte při tom po obvodu, nýbrž vždy střídavě s protilehlým šroubem kola.

• Popřípadě namontujte krytky šroubů, kryt středu kola nebo celoplošný kryt kola.

Šrouby kola musejí být čisté a snadno otočné. Zkontrolujte doseďací plochy kola a náboje. Znečištění na těchto plochách je třeba před montáží kola odstranit.

Utahovací momenty šroubů kola

Předepsaný utahovací moment šroubů kol u ocelových disků kol a disků kol z lehkých kovů je **140 Nm**. Po výměně kola ihned nechte pomocí bezchybně fungujícího momentového klíče utahovací moment zkontrolovat.

Před kontrolou utahovacího momentu je nutné vyměnit zkorodované a obtížně pohyblivé šrouby kola a vyčistit závity v náboji kola vyčistit.

Šrouby a závity v nábojích kol nikdy nepotírejte tukem nebo olejem. I když jsou šrouby utažené předepsaným utahovacím momentem, mohly by se během jízdy uvolnit.

Pneumatiky se stanoveným směrem otáčení

Pneumatiky se stanoveným směrem otáčení byly vyvinuty pouze k otáčení jedním směrem. Pneumatiky se stanoveným směrem otáčení jsou na boku označeny šipkou. Uvedený směr otáčení je bezpodmínečně nutné dodržet, protože tak jsou potom zajištěny optimální provozní vlastnosti chodu s ohledem na aquaplaning, přilnavost, hlučnost a otěr.

Je-li některá pneumatika přesto namontována proti předpokládanému směru otáčení, je bezpodmínečně nutné jet opatrněji, protože pneumatika není používána určeným způsobem. Je to zvláště důležité na mokřích vozovkách. Pneumatiku je nutné co možná nejrychleji vyměnit nebo namontovat ve správném směru otáčení.

Dodatečné práce po výměně kola

- Nasad'te opět kryt kola nebo krytky šroubů kola (vždy podle vybavení).
- Uložte veškeré opravárenské prostředky.
- Nelze-li vyměněné kolo uložit v prohlubni pro náhradní kolo, uložte je bezpečně v zavazadlovém prostoru >>> str. 274.
- Jakmile to bude možné, zkontrolujte tlak v pneumatice namontovaného kola.
- U vozidel s ukazatelem kontroly tlaku v pneumatikách upravte tlak v pneumatikách a uložte jej >>> str. 351.
- Utahovací moment šroubů kola neprodleně zkontrolujte pomocí momentového klíče >>> str. 350. Do té doby jezděte opatrně.
- Nechte vadné kolo co možná nejdříve vyměnit.

Kontrola tlaku v pneumatikách

Ukazatel kontroly tlaku v pneumatikách



Obr. 238 Panel přístrojů: výstraha pro ztrátu tlaku v pneumatice.

Kontrola tlaku v pneumatikách porovnává pomocí snímačů pro ABS rychlosti otáčení jednotlivých kol a tím jejich dynamický poloměr.

Změna valivého obvodu jednoho nebo více kol se signalizuje prostřednictvím kontrolky ukazatele tlaku v pneumatikách v panelu přístrojů a předává se výstraha směrem k řidiči >>> **obr. 238**. Pokud se to týká pouze jedné pneumatiky, je signalizována její poloha na vozidle.

(L) **Ztráta tlaku: Zkontrolujte tlak v pneumatice vpředu vlevo!**

Změny valivého obvodu

Valivý obvod pneumatiky se změní v těchto případech:



- při ruční změně tlaku v pneumatice
- při nedostatečném tlaku v pneumatice
- při poškození struktury pneumatiky
- u nerovnoměrně naloženého vozidla
- při větším zatížení kol jedné nápravy (například při velkém naložení)
- při montáži sněžových řetězů
- po montáži nouzového kola
- po výměně jednoho kola na nápravě

Za určitých podmínek, např. při sportovním způsobu jízdy, na zimních nebo nebezpečných vozovkách nebo při jízdě se sněžovými řetězy, se může ukazatel kontroly tlaku v pneumatikách (L) opožděvat nebo vůbec nic nesignalizovat.

Kalibrace ukazatele kontroly tlaku v pneumatikách

Po změně tlaků v pneumatikách nebo po výměně jednoho nebo více kol je nutné ukazatel kontroly tlaku v pneumatikách znovu nakaalibrovat. To platí rovněž po záměně kol, například z přední na zadní nápravu.

Kalibraci je nutné provést u stojícího vozidla a se studenými pneumatikami. V případě teplých pneumatik je nutné před příští jízdou kontrolu tlaku a kalibraci zopakovat.

- Zapněte zapalování.
- Uložte nové tlaky v pneumatikách v systému infotainmentu: Funkční tlačítko  >  **Data** > **Stav vozidla** >>> str. 36.
- **NEBO:** Prostřednictvím menu **Servis** v panelu přístrojů >>> str. 30.

Ukazatel kontroly pneumatik srovnává pomocí snímačů ABS mimo jiné otáčky, a tím i obvod jednotlivých pneumatik. Po delší jízdě různou rychlostí jsou zajeté hodnoty převzaty a sledovány.

Při vysokém zatížení pneumatik, např. v důsledku těžkého nákladu, je nutné tlak v pneumatikách před kalibrováním zvýšit na doporučený celkový tlak >>> obr. 238.

POZOR

Rozdílné tlaky v pneumatikách nebo příliš nízké tlaky mohou pneumatiky poškodit a způsobit ztrátu kontroly nad vozidlem a tím těžké nebo dokonce smrtelné nehody.

- Rozsvítí-li se kontrolka , je nutné ihned snížit rychlost a předejít jakýmkoli náhlým změnám směru a brzdícím manévřům. Co možná nejdříve zastavte vozidlo, zkontrolujte tlak v pneumatikách a jejich stav.
- Systém kontroly tlaku v pneumatikách může správně fungovat pouze při správném tlaku ve všech studených pneumatikách a to podle stanoveného postupu provedené kalibraci.

- **Není-li** pneumatika "splasklá" a okamžitá výměna kola není nutná, **dojeďte** nízkou rychlostí k nejbližšímu servisnímu partnerovi a nechte zkontrolovat a upravit tlak v pneumatikách.

Tip

- Pokud se **zajíždějí nové pneumatiky** poprvé vyšší rychlostí, mohou se **nepatrně roztáhnout** a tím spustit varování tlaku v pneumatikách.
- Pokud při zapnutém zapalování se **rozpozná moc nízký tlak** v pneumatice, zazní akustické varování. V případě závady v systému žádný akustický výstražný signál nezazní.
- Delší provoz na nebezpečných silnicích nebo sportovní způsob jízdy může systém dočasně deaktivovat. Kontrolka signalizuje funkční závadu, avšak zhasne, když se poměry na silnici nebo způsob jízdy změní.
- **Nespoléhejte se pouze na systém kontroly tlaku v pneumatikách.** Pneumatiky pravidelně kontrolujte, abyste se ujistili, že tlak v pneumatikách souhlasí a že pneumatiky nenesou žádné známky poškození, jako například průrazy, zářezy, trhliny a vyboulení. Ze vzorku pneumatik odstraňte možná cizí tělesa, pokud nejsou vtlačena dovnitř pneumatiky.
- Ukazatel kontroly tlaku v pneumatikách nefunguje při závadě systému ESC, resp. ABS >>> str. 169.

Odstranění problémů

Nízký tlak v pneumatikách

Kontrolka svítí žlutě.

Tlak v pneumatice jednoho nebo více kol je výrazně nižší než řidičem nastavený tlak v pneumatikách nebo je poškozena kostra pneumatik. Navíc může zaznít výstražný signál a zobrazit se odpovídající textová informace na displeji panelu přístrojů.

-  **Nepokračujte v jízdě!** Jakmile je to možné a bezpečné, zastavte vozidlo.
- Zkontrolujte všechny pneumatiky a tlak vzduchu v nich.
- Poškozené disky nechte vyměnit.

Závada ukazatele kontroly pneumatik

Kontrolka asi jednu minutu bliká a potom svítí nepřetržitě žlutě.

- V případě správného tlaku v pneumatikách vypněte a opět zapněte zapalování.
- Provedte znovu kalibraci ukazatele kontroly tlaku v pneumatikách. >>> str. 351
- Pokud se závada vyskytuje i nadále, obraťte se na odborný servis.

Oprava pneumatiky

Oprávérenská sada TMS (Tyre Mobility System)

Pomocí oprávérenské soupravy (Tire Mobility System) lze spolehlivě utěsnit poškozené pneumatiky, která byla způsobena cizími předměty nebo vpichy až do průměru přibližně **4 mm**. **Cizí předměty (např. šroub nebo hřebík) se nesmějí z pneumatiky odstranit.**

Po nanesení těsnicího prostředku na pneumatiku asi 10 minut po zahájení jízdy znovu bezpodmínečně zkontrolujte tlak vzduchu v pneumatice.

Oprávérenskou sadu pro naplnění pneumatiky použijte pouze tehdy, když je vozidlo bezpečně odstavěno, jste seznámeni s potřebnými činnostmi a bezpečnostními opatřeními a je k dispozici správná oprávérenská souprava! Jinak vyhledejte odbornou pomoc.

Těsnicím prostředkem pro pneumatiky nesmí být použit v těchto případech:

- Při poškození disku.
- Při venkovních teplotách nižších než -20°C (-4°F).
- Při rozříznutí nebo propíchnutí pneumatiky, která jsou větší než 4 mm.

- Po jízdě s velmi nízkým tlakem v pneumatice nebo s prázdnou pneumatikou.
- Pokud vypršelo datum trvanlivosti na plnicí láhvi pro pneumatiku.

POZOR

Použití oprávérenské soupravy může být nebezpečné především při plnění pneumatiky na kraji vozovky. Abyste snížili riziko těžkých úrazů, dodržujte tyto pokyny:

- Jakmile je to možné a bezpečné, zastavte vozidlo. Vozidlo odstavte v bezpečné vzdálenosti od projíždějících vozidel tak, aby bylo možné naplnit pneumatiku.
- Zajistěte, aby podklad byl rovný a pevný.
- Všichni spolucestující a zvláště děti se musejí vždy nacházet v bezpečné vzdálenosti od vozidla a mimo pracovní prostor.
- Zapněte výstražná světla, abyste varovali jiné účastníky silničního provozu.
- Po vypnutí motoru zapojte elektronickou parkovací brzdou a u manuální převodovky zařaďte některý převodový stupeň nebo u automatické převodovky zasuňte parkovací uzávěru, aby se omezilo riziko nechtěného pohybu vozidla.
- Oprávérenskou soupravu použijte pouze tehdy, jestliže jste seznámeni s nezbytnými činnostmi. Jinak vyhledejte odbornou pomoc.
- Oprávérenská souprava je určena pouze pro případ nouze k dojezdu k nejbližšímu odbornému servisu.

- Pomocí oprávérenské soupravy opravenou pneumatiku neprodleně nechte vyměnit.
- Těsnicím prostředkem je zdraví škodlivý a je nutné jej při kontaktu s pokožkou ihned odstranit.
- Oprávérenskou soupravu vždy ukládejte mimo dosah dětí.

POZOR

Těsnicím prostředkem naplněná pneumatika nemá stejné jízdní vlastnosti jako běžná pneumatika.

- Nikdy nejeďte rychleji než 80 km/h (50 mph).
- Vyhňte se zrychlení na plný plyn, silnému brzdění a razantním jízdám do zatáček!
- Jeďte rychlostí nejvýše 80 km/h (50 mph) pouze 10 minut, potom je třeba pneumatiku zkontrolovat.

Poznámka ve vztahu k životnímu prostředí

Použitý nebo prošlý těsnicím prostředkem zlikvidujte podle zákonných předpisů.

Típ

Nová láhev s těsnicím prostředkem pro pneumatiky je dostupná v odborném servisu CUPRA nebo u každého smluvního prodejce SEAT.



Tip

Řiďte se samostatným návodem k obsluze od výrobce opravárenské soupravy.

Součásti opravárenské soupravy

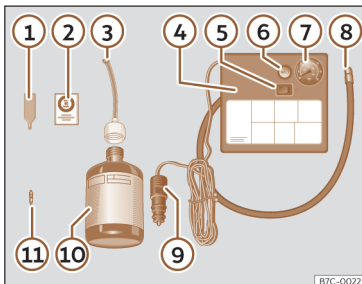

Obr. 239 Schématické zobrazení: součástí opravárenské soupravy

Oprárenská souprava se nachází v zavazadlovém prostoru pod podlahovou krytinou. Skládá se z následujících součástí >>> obr. 239:

- ① Šroubovák na vložky ventilu
- ② Nálepka k umístění v zorném poli řidiče na panelu přístrojů k připomínání nejvyšší doporučené rychlosti "max. 80 km/h", resp. "max. 50 mph"
- ③ Plnicí hadička s uzavírací zátkou

- ④ Vzduchový kompresor (provedení se vždy podle verze může měnit)
- ⑤ Spínač pro ZAPNUTÍ/VYPNUTÍ
- ⑥ Šroub pro vypouštění vzduchu (může být integrován v plnicí hadičce).
- ⑦ Ukazatel plnicího tlaku pneumatiky (může být také integrován v plnicí hadičce)
- ⑧ Plnicí hadička pneumatiky
- ⑨ 12voltový konektor kabelu
- ⑩ Plnicí láhev pneumatiky s těsnícím prostředkem
- ⑪ Náhradní vložka ventilu

Šroubovák na vložky ventilu ① má na spodním konci výřez, do něhož vložka ventilu zapadne. Jen tak lze vložku ventilu z ventilu pneumatiky vyšroubovat a opět do něj zašroubovat. Platí to také pro náhradní vložku ventilu ⑪.

Utěsnění a nafouknutí pneumatiky

Utěsnění pneumatiky

- Odšroubujte krytku a vložku ventilu z ventilu pneumatiky. K vyšroubování vložky ventilu použijte šroubovák na vložky ventilu >>> obr. 239 ①. Položte vložku ventilu na čistý podklad.
- Plnicí láhev pneumatiky silně protřepejte >>> obr. 239 ⑩.

- Přišroubujte plnicí hadici >>> obr. 239 ③ na plnicí láhev pneumatiky. Fólie na uzávěru se automaticky propíchne.
- Odstraňte uzavírací zátku na plnicí hadici >>> obr. 239 ③ a přišroubujte otevřený konec hadice na ventil pneumatiky.
- Držte láhev dnem směrem nahoru a naplňte jejím celým obsahem pneumatiku.
- Sejměte láhev s těsnícím prostředkem z ventilu pneumatiky.
- Pomocí šroubováku na vložky ventilu >>> obr. 239 ① zašroubujte opět vložku ventilu do ventilu pneumatiky.

Nafouknutí pneumatiky

- Našroubujte pevně plnicí hadici pneumatiky >>> obr. 239 ⑧ pro vzduchový kompresor na ventil pneumatiky.
- Zkontrolujte, zda je zašroubován vypouštěcí šroub vzduchu >>> obr. 239 ⑥.
- Spusťte motor vozidla a ponechte jej běžet.
- Zasuňte konektor kabelu >>> obr. 239 ⑨ do 12voltové zásuvky vozidla >>> str. 227.
- Pomocí spínače pro zapnutí/vypnutí >>> obr. 239 ⑤ zapněte vzduchový kompresor.
- Vzduchový kompresor ponechte běžet tak dlouho, až je dosaženo tlaku 2,0–2,5 bar (29–36 psi/200–250 kPa). **Maximální doba běhu je 8 minut.**

- Vypněte vzduchový kompresor.
- Nedosáhne-li se uvedeného tlaku vzduchu, odšroubujte plnicí hadici z ventilu pneumatiky.
- Popojedte vozidlem o 10 metrů, aby se mohl těsnicí prostředek v pneumatice rozprostřít.
- Našroubujte znovu plnicí hadici pneumatiky pro vzduchový kompresor na ventil pneumatiky.
- Zopakujte proces nafouknutí.
- Nedosáhne-li se ani nyní potřebného plnicí tlaku, je pneumatika příliš poškozená. Vypněte motor a vyžádejte si odbornou pomoc.
- Vypněte vzduchový kompresor. Odšroubujte plnicí hadici pneumatiky z ventilu pneumatiky.
- Je-li dosaženo plnicího tlaku pneumatiky 2,0 - 2,5 bar, pokračujte v jízdě rychlostí nejvýše 80 km/h (50 mph).
- Do zorného pole řidiče přilepte na panel přístrojí nálepku >>> obr. 239 ②.
- Po 10 minutách jízdy znovu zkontrolujte plnicí tlak pneumatiky >>> str. 355.

POZOR

Plnicí hadice pneumatiky a vzduchový kompresor mohou být po napumpování horké.

- Chraňte ruce a pokožku před horkými díly.
- Horkou plnicí hadicí a horký vzduchový kompresor nepokládejte na hořlavé materiály.

- Před uložením nechte zařízení důkladně vychladnout.
- Nelze-li pneumatiku napumpovat na alespoň 2,0 bar (29 psi/200 kPa), je poškození příliš velké. Těsnicí prostředek není schopen pneumatiku utěsnit. Nepokračujte v jízdě. Vyhledejte odbornou pomoc.

VÝSTRAHA

Vzduchový kompresor vypněte nejpozději po 8 minutách běhu, aby se nepřehřál! Před opětovným zapnutím nechte kompresor několik minut chladnout.

Kontrola po 10 minutách jízdy

Připojte opět plnicí hadičku pneumatiky >>> obr. 239 ⑧ a na ukazateli tlaku pneumatiky odečtěte tlak v pneumatice ⑦.

1,3 bar (19 psi/130 kPa) a méně:

- **Nepokračujte v jízdě!** Pneumatiku nelze pomocí opravárenské sady dostatečně utěsnit.
- Vyhledejte odbornou pomoc >>> .

1,4 bar (20 psi/140 kPa) a více:

- Upravte opět tlak v pneumatice na správnou hodnotu.
- Pokračujte opatrně v jízdě k nejbližšímu odbornému servisu rychlostí nejvýše 80 km/h (50 mph).
- Tam nechte poškozenou pneumatiku vyměnit.

POZOR

Jízda s neutěsněnou pneumatikou je nebezpečná a může být příčinou nehod a závažných poranění.

- Existuje-li v pneumatice tlak 1,3 bar (19 psi/130 kPa) a nižší, nepokračujte v jízdě.
- Vyhledejte odbornou pomoc.

Údržba

Servis

Servisní úkony a digitální servisní knížka

Záznam provedených servisních úkonů (“digitální servisní knížka”).

Servis CUPRA, smluvní prodejce SEAT nebo odborný servis registruje servisní doklady v centrálním systému. Díky této transparentní dokumentaci servisní historie lze provedené servisní úkony kdykoli reprodukovat. CUPRA doporučuje po každém servisním úkonu si vyžádat servisní doklad, který obsahuje všechny v systému zaznamenané úkony.

Při každém novém servisu je tento doklad nahrazován aktuálním.

Na některých trzích není digitální servisní knížka k dispozici. V tomto případě informujte Váš odborný servis CUPRA nebo smluvní prodejce SEAT prostřednictvím dokumentace servisních úkonů.

Servisní úkony

V digitálním servisním plánu dokumentuje Váš servisní partner CUPRA, smluvní prodejce SEAT nebo odborný servis následující informace:

- Kdy se uskutečnil každý jednotlivý servisní úkon.
- Zda byla doporučena určitá oprava, například nutnost brzké výměny brzdových třecích segmentů.
- Uskutečnění Vašich speciálních dotazů k servisu. Váš servisní poradce to zapíše do zakázky prací.
- Díly vozidla nebo provozní kapaliny, které byly vyměněny.
- Datum příštího servisního úkonu.

Doživotní záruka mobility je platná až do příští servisní prohlídky. Tyto informace se dokumentují při všech prohlídkách.

Druh a rozsah servisních úkonů se může od vozidla k vozidlu měnit. O specifických úkolech pro Vaše vozidlo se můžete informovat u každého servisního partnera.

POZOR

Pokud se servisní úkony neprovedou nebo se provedou neúplně a nedodrží se servisní intervaly, může to mít za následek znepojíždění vozidla během provozu a nehodu se závažnými poraněními.

- Nechte poruchu odstranit servisním partnerem CUPRA, smluvním prodejcem SEAT nebo odborným servisem.

VÝSTRAHA

CUPRA neodpovídá za poškození vozidla zavinené nedostatečně provedenou prací nebo omezenou dostupností dílů.

Tip

Pravidelné provádění servisních úkonů na vozidle neslouží jen k udržení hodnoty vozidla, nýbrž přispívá také k provozní spolehlivosti a dopravní bezpečnosti. Zadávejte proto práce podle směrnice značky CUPRA.

Pevný servis nebo flexibilní servis

U servisních činností se rozlišuje mezi **servisem výměny oleje a prohlídkou**. Zobrazení servisního intervalu na displeji panelu přístrojů slouží jako připomenutí nutnosti provedení příštího servisu.

Vždy podle vybavení, motorizace a podmínek používání vozidla se při servisu výměny oleje používá **pevný servis** nebo **flexibilní servis**.

Zjistěte si, který servis je pro Vaše vozidlo zapotřebí.

Proberte si informace v následující tabulce:

Servis výměny oleje ^{a)}		
PR-č.	Druh servisu	Servisní interval
Q11	pevný	každých 5 000 km nebo po 1 roce^{b)}
Q12		každých 7 500 km nebo po 1 roce^{b)}
Q13		každých 10 000 km nebo po 1 roce^{b)}
Q14		každých 15 000 km nebo po 1 roce^{b)}
Q16	flexibilní	vždy podle ukazatele servisních

^{a)} Údaje předpokládají normální používání vozidla.

^{b)} Vždy podle toho, co nastane nejdříve.

Servisní prohlídka ^{a)}
vždy podle ukazatele servisních

^{a)} Údaje předpokládají normální používání vozidla.

Zvláštnosti flexibilního servisu

Při **flexibilním servisu** je nutné provádět servis výměny oleje tehdy, když to vozidlo potřebuje. Při výpočtu potřeby výměny se přihlíží k individuálním podmínkám použití vozidla a k osobnímu způsobu jízdy. Důležitou součástí flexibilního servisu je použití oleje s dlouhou životností (LongLife) místo na trhu běžného oleje.

Věnujte pozornost informacím ke specifikacím motorového oleje podle normy VW >>> str. 327.

Když nepožadujete flexibilní servis, můžete se rozhodnout pro pevný servis. Pevný servis však může ovlivnit servisní náklady. Váš servisní poradce Vám rád poradí.

Ukazatel servisních intervalů

U značky CUPRA se servisní termíny zobrazují prostřednictvím ukazatele servisních intervalů v panelu přístrojů >>> str. 30 nebo v menu **Nastavení vozidla** v systému infotainmentu >>> str. 37.

Ukazatel servisních intervalů informuje o servisních termínech, které obsahují výměnu motorového oleje nebo prohlídku. V případě aktuálnosti provedení příslušného servisního úkonu lze provádět také jiné servisní činnosti, jako třeba výměnu brzdové kapaliny nebo zapalovacích svíček.

Informace o podmínkách použití

Předepsané intervaly a obsah servisu jsou normálně založeny na **normálních podmínkách použití vozidla**.

Pokud by vozidlo mělo jezdit za **nepříznivých podmínek použití**, je nutné některé úkony provádět před aktuálně příštím servisem nebo také mezi předepsanými servisními intervaly.

K nepříznivým podmínkám použití patří mj.:

- používání paliva s vysokým podílem síry
- časté jízdy na krátké vzdálenosti
- delší doby provozu motoru na volnoběh (jako například u taxi)
- používání vozidla v prašných oblastech
- časté jízdy s přívěsem (vždy podle vybavení)
- používání vozidla převážně v hustém provozu s neustálým zastavováním, např. ve městě
- převážně zimní provoz

Platí to zvláště pro tyto konstrukční díly (vždy podle vybavení):

- prachový a pylový filtr
- protialergický filtr Air Care
- vzduchový filtr
- ozubený řemen
- Filtr pevných částic
- Motorový olej

Servisní poradce ve Vašem odborném servisu Vám rád poradí, zda jsou při podmínkách používání Vašeho vozidla zapotřebí mezi normálními servisními intervaly nějaké servisní úkony.

⚠ POZOR

Pokud se servisní úkony neprovedou nebo se provedou neúplně a nedodrží se servisní intervaly, může to mít za následek znepojždění vozidla během provozu a nehodu se závažnými poraněními.

- Nechte poruchu odstranit servisním partnerem CUPRA, smluvním prodejcem SEAT nebo odborným servisem.

⚠ VÝSTRAHA

CUPRA neodpovídá za poškození vozidla zaviněné nedostatečně provedenou prací nebo omezenou dostupností dílů.

Obsah servisu

K obsahu servisu patří všechny **opravárenské úkony**, které jsou zapotřebí k udržení provozní spolehlivosti a dopravní bezpečnosti Vašeho vozidla (**vždy podle podmínek použití a vybavení vozidla**, například pro motor, převodovku nebo provozní kapaliny).

Oprávené práce jsou rozděleny na *úkony prohlídek* a *úkony údržby*. Jednotlivé pro Vaše vozidlo potřebné servisní úkony konzultujte:

- u Vašeho prodejce CUPRA
- u Vašeho smluvního prodejce SEAT
- u Vašeho servisního partnera

Z technických důvodů (nepřetržitý další vývoj dílů vozidla) se může obsah servisu měnit. Váš servisní partner CUPRA, smluvní prodejce SEAT nebo odborný servis obdrží kdykoliv informace o každé změně.

Nabídky doplňkových služeb**Uvolněné náhradní díly**

Originální díly SEAT jsou dimenzovány pro Vaše vozidlo a byly také značkou SEAT zejména s ohledem na bezpečnost uvolněny. Tyto díly odpovídají provedením, dodržáním rozměrů a materiálem přesně výrobním předpisům. Uvolněné originální díly SEAT byly navrženy výhradně pro Vaše vozidlo. Proto doporučujeme používat originální díly SEAT. Za spolehlivost, bezpečnost a vhodnost cizích dílů nemůže SEAT ručit.

Uvolněné výměnné díly

Prostřednictvím uvolněných výměnných dílů máte k dispozici v souladu s předpisy výrobce další servis, při němž jsou vyměňovány celé montážní skupiny. Nejznámější přitom jsou: motor, převodovka, hlavy válců, ovládací jednotky, elektrické díly atd.

U těchto dílů se samozřejmě jedná o **uvolněné díly** a protože tyto díly odpovídají továrním náhradním dílům, je u nich záruční doba stejná jako u uvolněných náhradních dílů.

Originální příslušenství

Doporučujeme Vám používat pro Vaše vozidlo pouze originální příslušenství CUPRA a značkou CUPRA uvolněné díly příslušenství. Pro toto příslušenství byla zjištěna spolehlivost, bezpečnost a vhodnost speciálně pro Váš typ vozidla. Za spolehlivost, bezpečnost a vhodnost cizích dílů nemůže CUPRA ručit.

Service mobility (Service Mobility)

Koupí nového vozidla CUPRA jsou Vám poskytovány také výhody a ochrana servisu mobility.

V prvních dvou letech po nákupu je váš nový vůz CUPRA automaticky a bez přídavných nákladů chráněn pomocí servisu mobility.

Chcete-li tento servis využívat i nadále, můžete si servis mobility nechávat prodlužovat za předpokladu, že si necháte provádět doporučený servis prohlídek, resp. servis údržby u některého servisního partnera CUPRA nebo smluvního prodejce SEAT.

Kdyby váš vůz CUPRA v důsledku technické závady nebo nehody zůstal nepojízdný, garantujeme pomocí našich servisních služeb vaši mobilitu.

Uvědomte si, že servis mobility může vždy v závislosti na zemi, ve kterém jste vaše vozidlo zakoupil, zahrnovat rozdílné výkony (služby). Pro další informace se obraťte prosím na Vašeho servisního partnera CUPRA, smluvního prodejce SEAT nebo se podívejte na webovou stránku CUPRA ve Vaší zemi.

Péče o vozidla a jeho čištění

Všeobecné pokyny

Pravidelná a odborná péče slouží k zachování hodnoty Vašeho vozidla. Navíc může být jedním z předpokladů pro uznání nároků na záruku škod na karosérii způsobených korozi a u závd laku.

Potřebné prostředky pro ošetřování jsou k dispozici u servisního partnera. Dodržujte pokyny pro použití na obalu.

POZOR

- Při nesprávném použití mohou být prostředky určené pro péči o vozidlo zdraví škodlivé.
- **Prostředky péče vždy uchovávejte na bezpečném místě a mimo dosah dětí. Nebezpečí otravy!**



Poznámka ve vztahu k životnímu prostředí

- **Při nákupu čistících prostředků dávejte přednost ekologickým produktům.**
- **Zbytky čistících prostředků nepatří mezi běžný komunální odpad.**

Mytí vozidla

Čím déle trvá očištění nánosů ulpělých na Vašem vozidle, například zbytků hmyzu, ptačího trusu, pryskyřice nebo posypové soli, tím větší jsou poškození, která mohou na povrchu karosérie způsobit. Vysoká teplota, způsobená například v důsledku intenzivního slunečního záření, zesiluje leptavé účinky.

Před mytím odstraňte dostatečným množstvím vody hrubé nečistoty.

K odstranění vytrvalých nečistot, jako například ptačího trusu nebo pryskyřice, je nejlepší použít velké množství vody a mikrovláknový hadr.

Po ukončení zimní doby mrazu nechejte umýt spodek vozidla.

Vysokotlaký čistič

Při mytí vozidla pomocí vysokotlakého čističe vždy dodržujte pokyny k obsluze tohoto zařízení. Platí to zvláště pro tlak a odstup od vozidla při zaměřování vodního paprsku.

Nesměřujte vodní paprsek přímo na těsnění bočních skel, dveří, skleněné střechy nebo krytů. Totéž platí pro pneumatiky, gumové hadice, izolační materiály, snímače a čočky kamery. Udržujte minimální vzdálenost 40 cm.

Sníh a led pomocí vysokotlakého čističe neodstraňujte.

V žádném případě nepoužívejte kruhové trysky nebo čistící frézy.

Voda nesmí být teplejší než 60 °C.

Automatické mycí linky

Před zahájením mytí vozidlo ostříkejte.

Zajistěte, aby byla zavřena okna a skleněná střecha a deaktivovány stěrača skla. Dodržujte pokyny provozovatele myčky, zvláště v případě oddělitelných dílů na Vašem vozidle.

Raději používejte bezkartáčové myčky.

Ruční mytí

Pomocí měkké houby nebo mycího kartáče očistěte vozidlo odshora směrem dolů. Používejte pouze čistící prostředky neobsahující rozpuštědla.

Leštění

Leštění je zapotřebí pouze tehdy, když lak vozidla ztratil svůj lesk a nelze jej pomocí produktů péče o vozidlo opět obnovit.

Neleštěte matné laky! Když lak ztratí svůj lesk, vyplyne z toho neopravitelné poškození povrchu.

Mytí vozidel s matným lakem

K mytí vozidla je nejlépe použít speciální čistič pro matný lak. Pro další informace vyhledejte servisní provozovnu.

Naneste produkt nastříknutím na karoserii, přičemž jednotlivé oblasti ošetřujte postupně a ponechte čistič alespoň 2 minuty působit. Povrch otřete pomocí hadru z mikrovlákna až do odstranění nečistoty **bez vyvíjení nadměrného tlaku** na ošetřovaná místa. Po očištění produkt na jednotlivé oblasti znovu naneste a rozmístěte jej tak, aby bylo dosaženo rovnoměrného výsledku.

Je-li vozidlo napadeno komáry nebo silně znečištěné, nastříkejte produkt na celý povrch, ponechte jej 2 minuty působit a potom vozidlo ostříkněte tlakovou vodou tak, aby bylo zcela čisté. Po osušení nanášejte produkt v jedné oblasti za druhou a rozmístujte jej pomocí hadru z mikrovlákna **bez nadměrného tlaku** tak, až se dosáhne rovnoměrného povrchu.

V obou případech dosáhneme perfektního ošetření vozidla a dosažení ochranné vrstvy proti nečistotám a vodě.

POZOR

- Vozidlo umývejte pouze při vypnutém zapalování nebo podle pokynů provozovatele myčky. Nebezpečí nehody!
- Při čištění spodní nebo vnitřní strany podběhů kol se ochraňujte před ostrými nebo pořežanými způsobujícími kovovými díly. Nebezpečí pořežání!
- Po čištění se může v důsledku výskytu vlhkosti nebo v zimě ledu na kotoučích nebo brzdovém obložení snížit účinek brzd. Nebezpečí nehody! Brzdy je nejdříve nutné vysušit brzděním.

POZOR

Nevhodné použití vysokotlakých čisticích zařízení může být příčinou poškození. To opět může mít za následek nehody a závažná poranění.

- Nikdy nesměřujte vodní paprsek vysokotlakého čisticího zařízení přímo na oranžově zbarvené vysokonapěťové kabely, konstrukční díly vysokonapěťového systému a 12voltovou palubní síť.

VÝSTRAHA

- Před mytím vozidla v automatické mycí lince musíte sklopit vnější zpětná zrcátka, aby se předešlo jejich poškození. Elektricky přestavitelná vnější zpětná zrcátka se smějí sklápět a vyklápět pouze elektricky!
- Nemyjte vozidlo na přímém slunci. Mohl by se poškodit lak!
- Nepoužívejte houboviny na hmyz, kuchyňskou houbu s drsným povrchem ani nic podobného. Mohl by se poškodit povrch!
- Díly vozidla s matným lakem:
 - Nepoužívejte lešticí prostředky ani tvrdé vosky. Mohl by se poškodit povrch!
 - Nikdy nevolte mycí programy s konzervací voskem. Ty by mohly poškodit vzhled matného laku.
 - Na matně lakované díly neumísťujte nálepky nebo magnetické štítky, protože jejich odstraňování by mohlo mít za následek poškození barvy.

Poznámka ve vztahu k životnímu prostředí

Vozidlo umývejte pouze na speciálně k tomu vyhrazených místech. Zabrání se tím případnému proniknutí olejem znečištěné vody do odpadních vod.

Vnější čištění

Dále jsou uvedena některá doporučení pro čištění a ošetřování jednotlivých konstrukčních dílů vozidla.

Při speciálních dotazech nebo pro neuvedené konstrukční díly se obraťte na Váš odborný servis.

Dodržujte příslušné poznámky >>> str. 362,
Bud'te obzvláště pozorní:

Lišty stěrače skla vpředu

- **Nečistoty:** měkký hadr s čističem skel.

Světlomety/koncové svítilny

- **Nečistoty:** měkká houba s neutrálním mýdlovým roztokem¹⁾.

Snímače/čočky kamer

- **Nečistoty:**
 - **snímače:** měkký hadr s alkohol neobsahujícím čisticím prostředkem.
 - **čočky kamer:** měkký hadr s alkohol neobsahujícím čisticím prostředkem.
- **Sníh/led:** smetáček/rozpuštědlo bez odmrázovacího spreje.

Kola

- **Posypová sůl:** voda.
- **Prach z otěru brzd:** speciální čisticí prostředek neobsahující kyseliny.

Koncovky výfuku

- **Posypová sůl:** voda, popřípadě vhodný čisticí prostředek na ušlechtilou ocel nebo neabrazivní a neleptavý čisticí prostředek.

Ozdobné kryty/ozdobné lišty

- **Nečistoty:** neutrální mýdlový roztok¹⁾, popřípadě vhodný čisticí prostředek na ušlechtilou ocel.

Lak

- **Poškození laku:** zjistit u některého obchodníka kód barvy a opravit pomocí retušovací tužky.
- **Vytekklé palivo:** ihned opláchnout vodou.
- **Usazenina poléťavé rzi:** nanést odstraňovač poléťavé rzi a potom ošetřit tvrdým voskem. V případě dotazů se obraťte na Váš odborný servis.
- **Koroze:** kvůli vyřešení problému se obraťte na Vašeho servisního partnera.
- **Na čistém laku se netvoří kapky vody:** ošetření pomocí tvrdého vosku (alespoň dvakrát ročně).

• **I přes ošetření bez lesku/nevýrazný lak:** ošetřit vhodným leštidlem a pokud použité leštidlo neobsahuje konzervační látky, nanést konzervační prostředek na lak.

• **Usazeniny, např. zbytky hmyzu, ptačí trus, pryskyřice, posypová sůl:** bezprostředně změkčit pomocí vody a odstranit mikrovláknovým hadrem.

• **Mastné znečištění, např. kosmetické výrobky nebo krémy na opalování:** ihned odstranit pomocí neutrálního mýdlového roztoku¹⁾ a měkkého hadru.

Karbonové díly

- **Nečistoty:** čistit jako lakované díly >>> str. 359.

Ozdobné fólie

- **Nečistoty:** měkká houba s neutrálním mýdlovým roztokem¹⁾.

Čištění vnitřku

Dále jsou uvedena některá doporučení pro čištění a ošetřování jednotlivých konstrukčních dílů vozidla.

Při speciálních dotazech nebo pro neuvedené konstrukční díly se obraťte na Váš odborný servis.

¹⁾ Neutrální mýdlový roztok: nejvýše 2 polévkové lžíce na 1 l vody.

Dodržujte příslušné poznámky >>> str. 362,
Bud'te obzvláště pozorní:

Skla

- **Nečistoty:** použít čistič skel a potom vysušit měkkým hadříkem.

Ozdobné kryty/ozdobné lišty

- **Nečistoty:** neutrální mýdlový roztok¹⁾.

Plastové díly

- **Nečistoty:** měkký hadřík.
- **Vytrvalá špína:** neutrální mýdlový roztok¹⁾, popřípadě prostředek na čištění plastů bez ředidel.

Obrazovky / panel přístrojů

- **Nečistoty:** měkký hadřík s čističem pro LCD.

Ovládací políčka

- **Nečistoty:** měkký štětec, potom měkký hadřík s neutrálním mýdlovým roztokem¹⁾.

Bezpečnostní pásy

- **Nečistoty:** neutrální mýdlový roztok¹⁾, před navinutím nechat oschnout.

Textilie, koženka, mikrovláknová látka

- **Na povrchu ulpělé částice nečistot:** vysavač.
- **Znečištění na vodní bázi, jako např. káva, čaj, krev atd.:** savý hadr a neutrální mýdlový roztok¹⁾.
- **Znečištění na bázi mastnoty, jako např. olej, líčidla atd.:** použít neutrální mýdlový roztok¹⁾. Uvolněné částice tuku a barvy setřít vysušením pomocí savého hadříku a popřípadě otřít vodou.
- **Speciální znečištění např. od propisovací tužky, laku na nehty, disperzní barvy, krému na boty atd.:** speciální odstraňovač skvrn: vysušit otřením pomocí savého materiálu a popřípadě ošetřit neutrálním mýdlovým roztokem¹⁾.

Přírodní kůže

- **Čerstvá nečistota:** bavlněný hadr s neutrálním mýdlovým roztokem¹⁾.
- **Znečištění na vodní bázi, jako např. káva, čaj, krev atd.:**
 - **čerstvé skvrny:** savý hadr.
 - **zaschlé skvrny:** pro kůži vhodný odstraňovač skvrn.

- **Znečištění na bázi mastnoty, jako např. olej, líčidla atd.:**

- **čerstvé skvrny:** savý hadr a pro kůži vhodný odstraňovač skvrn
- **zaschlé skvrny:** sprej s rozpouštědlem mastnot.
- **Speciální znečištění např. od propisovací tužky, laku na nehty, disperzní barvy, krému na boty atd.:** pro kůži vhodný odstraňovač skvrn.
- **Ošetřování:** pravidelně nanášet krém na ošetření s ochranou proti světlu a impregnačním účinkem. V případě potřeby použít krém na ošetření odpovídající barvy.

Karbonové díly

- **Nečistoty:** vyčistit stejně jako plastové díly.

Bud'te obzvláště pozorní:

Světlomety/koncové svítliny

- Světlomety/koncové svítliny nikdy nečistěte suchým hadrem nebo houbou.
- Použijte alkohol neobsahující čisticí prostředek. Nebezpečí tvorby trhlinek!

¹⁾ Neutrální mýdlový roztok: nejméně 2 polévkové lžíce na 1 l vody.

Kola

- Nepoužívejte lakové leštidlo nebo jiné abra- zivní prostředky.
- Je-li vrstva ochranného laku kola poškozena např. úderý kamínků, poškrábáním atd., je nutné poškození ihned odstranit.

Čočky kamery

- Nikdy neodstraňujte sníh a led z čočky ka- mery teplou nebo horkou vodou. Nebezpečí tvorby trhlinek čočky!
- Při čištění čočky kamery nikdy nepoužívejte abrazivní prostředky nebo alkohol obsahující čisticí prostředek. Nebezpečí vzniku škrábanců a prasklinek!

Skla

- Sníh a led na sklech a vnějších zrcátkách od- straňujte pomocí plastové škrabky. Abyste při čištění předešli poškrábání, neměli byste pohy- bovat škrabkou směrem dopředu a dozadu, nýbrž pouze jedním směrem.
- Nikdy neodstraňujte sníh nebo led ze skel oken a zpětných zrcátek teplou nebo horkou vodou. Nebezpečí tvorby trhlinek ve skle!
- Aby se předešlo poškození vyhřívání zadního skla, nesmějí se přes vyhřívací vlákna lepit zá- dné nálepky.

Ozdobné kryty/ozdobné lišty

- Nepoužívejte prostředky pro péči ani čisticí prostředky na bázi chromu.

Lak

- Vozidlo musí být před nanesením leštidla nebo konzervačních prostředků zbaveno neči- stot a prachu. Nebezpečí poškrábání!
- Nenanášejte leštidlo nebo konzervační pro- středek, je-li vozidlo vystaveno intenzivnímu slunečnímu záření. Mohl by se poškodit lak!
- Usazeniny náletové rzi se nesmějí odstraňo- vat leštěním. Mohl by se poškodit lak!
- Kosmetické výrobky nebo krémy na opalo- vání ihned odstraňte. Mohl by se poškodit lak!

Obrazovky/panel přístrojů

- Obrazovky, panel přístrojů a obkladové pan- ely nečistěte nasucho. Nebezpečí poškrábání!
- Před čištěním zajistěte, aby byl panel při- strojů vypnutý a chladný.
- Zajistěte, aby mezi panel přístrojů a obkla- dový panel nepronikla tekutina. Nebezpečí po- škovení!

Ovládací políčka

- Zajistěte, aby do ovládacích políček neproni- kla tekutina! Nebezpečí poškození!

Bezpečnostní pásy

- Bezpečnostní pásy kvůli čištění nedemon- tujte.
- Bezpečnostní pásy a jejich součásti se nikdy nesmějí čistit chemicky nebo nesmějí přijít do kontaktu se žíravinami, rozpouštědly, stejně tak i ostrými a špičatými předměty. Mohla by se poškodit tkanina!
- Pásy s poškozenou tkaninou, spojů, automatic- kých navíječů nebo dílů zámku nechte u servis- ního partnera vyměnit.

Textilní materiály/koženka/mikrovláknová látka

- Koženku/mikrovlákna nikdy neošetřujte po- mocí prostředků pro péči o kůži, ředidel, lešti- cího vosku, krémů na boty, odstraňovače skvrn nebo podobných výrobků.
- Vytrvalé skvrny nechte odstranit prostřed- nictvím odborného servisu. Tímto způsobem předejdete poškozením.
- V žádném případě nepoužívejte k čištění pa- rní čističe, kartáče, tvrdé houby atd.
- K vysoušení sedadel nepoužívejte jejich vy- hřívání.
- Předměty s ostrými hranami na částech oděvu jako zipy, nýty nebo opasky mohou po- škodit povrch.
- Otevřené suché zipy např. na oděvu mohou poškodit potah sedadla. Myslete proto na to, aby byly suché zipy zavřené.

Přírodní kůže

- V žádném případě neošetřujte kůži pomocí ředidel, leštícího vosku, krému na boty, odstraňovače skvrn a podobných produktů.
- Předměty s ostrými hranami na částech oděvu jako zipy, nýty nebo opasky mohou poškodit povrch.
- V žádném případě nepoužívejte k čištění parní čističe, kartáče, tvrdé houby atd.
- K vysoušení sedadel nepoužívejte jejich vyhívání.
- Abyste předešli vylbdenutí kůže, vyhněte se dlouhému stání vozidla na prudkém slunci. Při delším parkování venku byste měli chránit kůži před přímým slunečním zářením zakrytím.

POZOR

Čelní sklo nesmí být ošetřováno vodou odpuzujícími povlakovými prostředky. Za nepříznivých podmínek viditelnosti, jako např. za mokra, tmy nebo při nízké stojícím slunci, může dojít k silnému oslnění. **Nebezpečí nehody!** Kromě toho může dojít k drnčení listů stěračů skla.

Tip

- Zbytky hmyzu lze mnohem snadněji odstraňovat z čerstvě nakonzervovaného laku.
- Pravidelné konzervační ošetření může zabránit tvorbě usazenin náletové rzi.

Odstavení vozidla

Pokud byste chtěli vozidlo na delší dobu odstavit, obraťte se na odborný servis. Tam Vám rádi poskytnou informace o potřebných opatřeních, jako např. antikorozi ochraně, servisu a uložení.

Kromě toho dodržujte pokyny k vozidlovému akumulátoru >>> str. 330, >>> str. 330, **Úvod k tématu.**

Příslušenství, náhradní díly a opravárenské činnosti

Úvod k tématu

Nechte si před koupí příslušenství a náhradních dílů poradit.

Vaše vozidlo nabízí vysokou míru aktivní a pasivní bezpečnosti. Pokud Vaše vozidlo bude dodatečně vybaveno příslušenstvím nebo pokud musí být vyměněny některé díly, doporučujeme Vám požádat o radu a pomoc servisního partnera CUPRA nebo odborný servis SEAT. Váš servisní partner Vás bude rád informovat o účelnosti, zákonných opatřeních a doporučeních výrobce pro nákup příslušenství a náhradních dílů.

Doporučujeme Vám používat příslušenství **CUPRA** a **CUPRA® originální díly**. Samozřejmě se o odbornou montáž postarají odborné servisy Cupra smluvní prodejci SEAT.

I přes nepřetržitě sledování trhu nemůže CUPRA posuzovat, zda značkou CUPRA nevolně výrobky splňují požadavky s ohledem na spolehlivost, bezpečnost a vhodnost. Proto CUPRA ani v nejmenším nepřebírá za takové výrobky ručení, i když v určitých případech existuje pro ně schválení prostřednictvím některé úředně uznávané zkušební a kontrolní organizace nebo povolení ze strany některého úřadu.

Dodatečně namontovaná zařízení, která bezprostředně ovlivňují kontrolu řidiče nad vozidlem, jako např. tempomat nebo **elektronická regulace tlumičů**, musejí být označena znakem **e>** (schvalovací znak Evropské unie) a uvolněna pro dané vozidlo.

Dodatečně připojená elektrická zařízení, která neslouží k bezprostřednímu ovládání vozidla, jako např. chladič boxy, počítače nebo ventilátory, musejí být označena znakem **CE** (Prohlášení výrobce o shodě v Evropské unii).

POZOR

Příslušenství, jako např. držáky na telefon nebo na nápoje, nesmí být nikdy umístovány na kryt airbagu nebo na okruh jeho působnosti. Existuje nebezpečí poranění, pokud při nehodě dojde ke spuštění airbagu.

Technické změny

Zásahy na elektronických konstrukčních dílech, jejich softwaru, kabelových spojích a přenosu dat mohou vést k funkčním závadám.

Jistě si uvědomujete, že Váš servisní partner CUPRA nebo smluvní prodejce SEAT nemůže převzít záruku za poškození, která vznikla na základě neodborných prací.

Proto Vám doporučujeme v odborných servisech CUPRA nebo u smluvních partnerů SEAT s CUPRA® Originálními díly.

POZOR

Práce nebo změny na Vašem vozidle, které byly provedeny neodborně, mohou zapříčinit závady funkce - nebezpečí nehody.

Rádiové vysílačky a podnikatelské vybavení

Pevně namontované rádiové vysílačky

Dodatečná montáž rádiových přístrojů do vozidla obecně podléhá povinnosti povolení. CUPRA obecně povoluje volnou montáž povolených rádiových přístrojů do vozidla při splnění těchto podmínek:

- Instalace antény se uskuteční odborně.
- Anténa bude umístěna mimo vnitřní prostor vozidla (s použitím stíněného kabelu a bezreflexní úpravy antény),
- Efektivní vysílací výkon v místě paty antény není větší než 10 W.

O možnostech montáže a provozu rádiových vysílaček s vyšším vysílacím výkonem se můžete informovat u servisního partnera CUPRA nebo smluvního prodejce SEAT, resp. v odborných servisech.

Mobilní rádiové vysílačky

Při provozu běžných mobilních telefonů nebo rádiových přístrojů se mohou vyskytovat funkční závady na elektronice Vašeho vozidla. Důvodem mohou být:

- absence vnější antény
- nesprávně nainstalovaná vnější anténa
- vysílací výkon vyšší než 10 wattů.

Proto nesmíte *uvnitř vozidla* provozovat přenosné mobilní telefony nebo rádiové přístroje bez, resp. s nesprávně nainstalovanou vnější anténou >>> .

Kromě toho je nutné dodržovat, že pouze pomocí *vnější antény* se dosahuje optimálního komunikačního dosahu přístrojů.

Podnikatelské vybavení

Dodatečná montáž zařízení obytného a podnikatelského vybavení do vozidla je povolena, pokud nemohou odvádět pozornost řidiče od bezprostřední kontroly nad vozidlem a jsou opatřené značkou C€. Dodatečně montovaná zařízení, která mohou kontroly řidiče nad vozidlem ovlivňovat, musí naproti tomu vždy mít typové schválení pro Vaše vozidlo a být opatřené značkou e>.

POZOR

Ve vnitřním prostoru vozidla provozované mobilní telefony nebo rádiové přístroje bez resp. se špatně nainstalovanou vnější anténou mohou způsobit v důsledku zvýšeného elektromagnetického pole poškození zdraví.

Tip

- Na dodatečnou montáž elektrických a elektronických zařízení do vozidla se vztahuje typové schválení vozidla. Za určitých okolností tak proto zaniká homologační osvědčení k provozu vozidla.
- Dodržujte návod k obsluze mobilních telefonů a rádiových zařízení.

Informace pro spotřebitele

Garance

Záruka na provoz bez závad

Servisní partneři CUPRA nebo smluvní prodejci SEAT poskytují na nová vozidla z výroby záruku na bezvadnost. Podrobnosti k záručním podmínkám a záručním lhůtám najdete v kupní smlouvě nebo v dodatečné dokumentaci. Pro bližší informace se obraťte na Váš odborný servis CUPRA nebo na některého smluvního prodejce SEAT.

Garance na vysokonapěťový akumulátor elektrických a hybridních vozidel

Navíc k výše uvedeným zákonným zárukám a garancím poskytují servisní partneři SEAT také garanci na vysokonapěťový akumulátor, která je již nabízena v mnoha zemích.

Zjistěte si podrobnosti této garance v kupní smlouvě nebo se obraťte na některého servisního partnera SEAT.

V řídicích jednotkách uložené informace

Zapisovač údajů o nehodě (Event Data Recorder)

Vaše vozidlo má k dispozici zapisovač údajů o nehodě (EDR).

Funkce EDR zaznamenává v případě lehké nebo závažné nehody údaje o ní. Tato data slouží k podpoře analýzy chování různých systémů ve vozidle.

EDR zaznamenává po krátkou dobu (běžně 10 sekund nebo méně) dynamická jízdní data a data zádržných systémů, jako například:

- Jak fungují různé systémy ve vozidle.
- Zda řidič a spolujezdec měli připnuté bezpečnostní pásy.
- Jak řidič používal plynový nebo brzdový pedál.
- Rychlost vozidla.
- Souřadnice GPS pro polohu.

Tato data přispívají k lepšímu porozumění okolností, za kterých se dopravní nehoda udála.

Stejně tak se zaznamenávají data jízdních asistenčních systémů. Tato data vypovídají o tom, zda byl systém např. aktivní či neaktivní a zda jeho zásah měl vliv na dynamické chování vozi-

dla a zda došlo v předem popsaných situacích při zrychlení nebo zpomalení k vychýlení jízdního pruhu.

V závislosti na výbavě vozidla se zapojí tato následující systémová data:

- Automatická regulace odstupu
- Asistent udržování jízdního pruhu
- Parkovací asistenti
- Funkce nouzového brzdění

Tyto údaje z EDR se zaznamenávají výhradně v mimořádných situacích nehody. V běžných jízdních podmínkách se žádná data nezaznamenávají.

Nezaznamenávají se žádná audio nebo video data ve vnitřním prostoru vozidla nebo v jeho okolí. Osobní údaje jako jméno, věk nebo pohlaví se nezaznamenávají za žádných okolností. Ovšem je možné, že třetí osoba (jako například orgány činné v trestním řízení) dají obsah EDR do souvislosti s jinými databázemi a tak mohou vytvořit osobní odkaz v kontextu vyšetřování nehody.

Pro možnost načtení údajů zapisovače EDR potřebujete mít na základě legislativního předpisu přístup k rozhraní OBD ("On-Board-Diagnose") Vašeho připojeného vozidla.

CUPRA nemá přístup k zapisovači údajů o nehodě, pokud k tomu neposkytne svůj souhlas vlastník (nebo v případě "leasingu" plátce leasingu). S ohledem na zákonná a smluvní ustanovení lze učinit výjimky.

Na základě zákonných požadavků ohledně produktů, které se týkají Vaší bezpečnosti, může CUPRA údaje paměti závad použít pro testování a ke zlepšení kvality systémů vozidla. S údaji použitými pro testování se pracuje anonymně (to znamená bez údajů týkajících se vozidla, majitele nebo leasingového nájemce).

Antény vozidla

Systém infotainmentu a antény

Antény systému infotainmentu jsou zabudovány v různých místech vozidla:

- Ve střeše.
- Na čelním skle mezi vrstvami skla.
- Na zadním skle a na oknech s natištěnou anténní strukturou >>> ⓘ.

ⓘ VÝSTRAHA

Na zadním skle a oknech se nacházející anténní struktury se mohou odřením nějakými předměty nebo účinkem leptavých nebo kyseliny obsahujících produktů poškodit.

- V oblasti zadního skla a oken neumísťujte žádné nálepky.
- Natištěné anténní struktury nikdy nečistěte pomocí leptavých nebo kyseliny obsahujících produktů.

Informace k materiálům a recyklaci

Slučitelnost se životním prostředím

Při konstrukci, volbě materiálů a výrobě Vašeho nového vozidla CUPRA hraje ochrana životního prostředí rozhodující roli.

Konstruktivní opatření na podporu recyklace

- Uzpůsobení spojů pro snadnou demontáž
- Zjednodušená demontáž modulovým způsobem konstrukce
- Zlepšená druhová čistota materiálů.
- Označení plastových dílů a elastomerů podle ISO 1043, ISO 11469 a ISO 1629.

Volba materiálu

- Použití opětovně využitelného materiálu.
- Použití kompatibilních plastových hmot v rámci jedné skupiny, pokud nejsou její jednotlivé komponenty snadno oddělitelné.
- Použití opětovně použitelných a/nebo recyklovaných materiálů.
- Snížení těkavých látek v plastech, včetně zápachu.
- Použití chladiv neobsahujících FCKW.

Kromě zákonem stanovených výjimek (dodatek II směrnice 2000/53/EG o starých vozidlech) zákaz použití těžkých kovů: kadmium, olovo, rtuť a šestimocný chrom.

Výroba

- Snížení podílu rozpouštědel v ochranném voskování dutých míst.
- Použití plastových ochranných fólií pro přepravu vozidel.
- Použití lepidel bez rozpouštědel.
- Použití chladicích prostředků neobsahujících FCKW do chladicích systémů.
- Recyklace a energetické zhodnocení odpadů (RDF).
- Zlepšení kvality odpadní vody.
- Použití systémů zpětného získávání odpadního tepla (výměníků tepla, rotačních výměníků tepla atd.).
- Používání vodou ředitelných laků.

Recyklace elektrických a elektronických přístrojů

Všechna ve vozidle pevně nezabudovaná elektrická a elektronická zařízení (E.E.G.) musejí být trvale a nesmazatelně označena následujícím symbolem:



Tento symbol upozorňuje na to, že zařízení E.E.G. se nesmí dostat do běžného domovního odpadu, nýbrž je nutné je zlikvidovat jako speciální odpad.

Recyklace výrobků

✓ Platí pro trh: Francie



Obr. 240 Recyklační upozornění pro Francii.

Dodržujte dále uvedená recyklační pokyny >>> **obr. 240** pro následující výrobky:

- Klíč od vozidla.
- rádiový dálkový ovladač pro přídavné topení a větrání
- kompresor
- nabíjecí kabely
- karta mobilního klíče



Obr. 241 Recyklační upozornění pro hasicí přístroje ve Francii.

Dodržujte dále uvedená recyklační pokyny >>> **obr. 241** pro následující výrobky:

- hasicí přístroj



Obr. 242 Recyklační upozornění pro Francii.

Dodržujte recyklační pokyny >>> **obr. 242** pro podklady a obaly, resp. sáčky pro následující výrobky:

- servisní příručka
- souprava první pomoci
- hasicí přístroj
- kompresor

- nabíjecí kabely
- nabíjecí zásuvka a těsnění
- palubní nářadí.
- sprej na opravy pneumatik
- Palubní zvedák.
- výstražný trojúhelník
- výstražná vesta
- taška na nářadí

Poznámka ve vztahu k životnímu prostředí

Logo Triman a symbol Infotri obsahují důležité informace o zařazení pro konečného spotřebitele.

Recyklace výrobků

✓ Platí pro trh: Itálie

Označení pro ochranu životního prostředí

Legislativní dekret č. 116 (3. září 2020), který realizuje směrnici EU 2018/851 o dopadech a směrnici EU 2018/852 o obalech a obalových odpadech, předepisuje, že všechny obaly musí být přiměřeným způsobem označeny, aby se usnadnil sběr, opětovné použití, využití a recyklace obalů a spotřebitelé byla poskytnuta správná informace o místě konečného využití obalů.

Prostřednictvím následujícího QR kódu, navá-
dějícího na internetovou stránku, na níž lze ve
vyhlášece najít požadované informace, lze získat
informace o označení pro ochranu životního
prostředí pro ve vozidle existující obaly:



Prohlášení o shodě

**Zajištění odbytu hotových výrobků na brit-
ském trhu (Anglie, Wales a Skotsko):**

UK CA Znak UKCA (UK Conformity Assessed) je
nové britské označení výrobku, které je
potřebné pro určité na trh Velké Británie
(Anglie, Wales a Skotsko) uváděné výrobky.

Importér:

Volkswagen Group United Kingdom Ltd.
Yeomans Drive, Blakelands
Milton Keynes, MK 14 5AN
United Kingdom

Vozidla, která jsou výše uvedeným importérem
distribuuována na britském trhu, mohou obsa-
hovat kompletní produkty, které odpovídají ná-
sledujícím ustanovením:

- Nařízení o elektromagnetické slučitelnosti, 2016
- Nařízení o elektrických provozních prostřed-
cích (bezpečnost), 2016
- Nařízení o dodávce strojů (bezpečnost)
(změna), 2011
- Nařízení o hlukových emisích k použití venku
určených zařízeních a strojů, 2001
- Nařízení pro omezení používání nebezpeč-
ných látek v elektrických a elektronických zaří-
zeních, 2012
- Nařízení o medicínských produktech, 2002
(SISI 2002, č. 618, v pozměněném znění)
(UK MDR 2002)
- Nařízení o tiskárnách (bezpečnost), 2016
- Nařízení o osobních ochranných pomůckách
(realizace), 2018



Tip

**Pro medicínské produkty zůstává označení CE
ve Spojeném království platné až do 30. čer-
vence 2023.**

V souladu s výše uvedenými nařízenímí impor-
tér zajistil následující záležitosti:

Výrobce provedl příslušné hodnocení shody,
vyhotovil technické podklady a splnil požada-
vek při označení.



Tip

**Až do 31. prosince 2025 může být britské
označení umístěno na nálepce, která je
upevněna na výrobku nebo k výrobku přílo-
ženém dokumentu.**

Rádiová zařízení

Zjednodušené prohlášení o shodě

Vaše vozidlo je vybavené různými radioelek-
trickými zařízeními. Pokud to vyžaduje le-
gislativa, poskytují výrobci těchto zařízení
prohlášení, že zařízení splňují směrnici EU
2014/53/EU.

Úplný text prohlášení EU o shodě lze vyvolat na
následující internetové adrese:

[www.cupraofficial.com/owners/
technical-support/declarations-of-
conformity](http://www.cupraofficial.com/owners/technical-support/declarations-of-conformity)



Spojené království

Vaše vozidlo je vybavené různými rádiovými
a elektrickými zařízeními. Výrobce těchto za-
řízení prohlašují, že tato zařízení, pokud to le-
gislativa vyžaduje, splňují směrnici UK pro rá-
diová zařízení 2017 (SI 2017/1206).

Úplný text prohlášení EU o shodě lze vyvolat
pod následující internetovou adresou:

www.cupraofficial.com/owners/technical-support/declarations-of-conformity



Ukrajina

Vaše vozidlo je vybavené různými rádiovými a elektrickými zařízeními. Výrobci těchto zařízení prohlašují, že tato zařízení, pokud to legislativa vyžaduje, splňují ukrajinskou směrnici 355/2017 (Rádiová zařízení TR).

Úplný text prohlášení EU o shodě lze vyvolat pod následující internetovou adresou:

www.cupraofficial.com/owners/technical-support/declarations-of-conformity



Adresy výrobců

V dalším textu jsou uvedeny adresy výrobců těchto konstrukčních dílů, které vzhledem ke svojí velikosti nebo charakteristice nemohou být opatřené nálepkou, ačkoli to legislativa požaduje.

Centrální řídicí jednotka (BCM)

Robert Bosch GmbH/Braunschweig
Theodor-Heuss-Strasse 12
38122 Braunschweig, Deutschland
Tel.: 0049 53188890

Systém Keyless Access a klíče s rádiovým dálkovým ovládním centrálního zamykání

HELLA GmbH & Co. KGaA/Hamm
Roemerstr. 66
59075 - Hamm, Deutschland
Tel.: 0049 23817980

Střešní anténa

ASK Industries S.p.A
Via dell'Industria n.12/14/16
60037 Monte San Vito (AN), Italy
Tel.: +3907174521
Internetové stránky: www.askgroup.it

Mitsumi Electronics Europe GmbH
Siemensstrasse 32
63225 Langen, Deutschland
Tel.: +49 (0) 6103913-0
Internetové stránky: www.minebeamitsumi.co.jp

Molex CVS Hildesheim GmbH
Daimlerring 31
31135 Hildesheim, Deutschland
Tel.: +49 3377 3160
Internetové stránky: www.molex.com

Anténní zesilovač

ASK Industries S.p.A
Via dell'Industria n.12/14/16
60037 Monte San Vito (AN), Italy
Tel.: +3907174521
Internetové stránky: www.askgroup.it

Hirschmann Car Communication GmbH
Stuttgarter Strasse 45-51
72654 Neckartenzlingen, Deutschland
Tel.: +49 7127 140
Internetové stránky: www.te.com

KATHREIN Automotive GmbH
Römerring 1
31137 Hildesheim, Deutschland
Tel.: +498.031.184-0
Internetové stránky: www.kathrein.com

Molex CVS Hildesheim GmbH
Daimlerring 31
31135 Hildesheim, Deutschland
Tel.: +49 3377 3160
Internetové stránky: www.molex.com

Navigační anténa

Hirschmann Car Communication GmbH
Stuttgarter Strasse 45-51
72654 Neckartenzlingen, Deutschland
Tel.: +49 7127 140
Internetové stránky: www.te.com

KATHREIN Automotive GmbH
Römerring 1
31137 Hildesheim, Deutschland
Tel.: +498.031.184-0
Internetové stránky: www.kathrein.com

Connectivity Box

Molex CVS Dabendorf GmbH
Märkische Strasse 72
15806 Zossen OT Dabendorf, Deutschland
Tel.: +49 3377 3160
Internetové stránky: www.molex.com

Základní verze systému infotainmentu

Panasonic Automotive Systems Czech
U Panasonicu 266
530 06, Pardubice, Česká republika

Volitelný systém infotainmentu

LG Electronics Mlawa SP
LG Electronics 7
06 500, Mlawá

Rádiový dálkový ovladač nezávislého topení

Digades GmbH Digitales Und Ana/Zittau
Äußere Weberstr. 20
02763 – Zittau, Deutschland
Tel.: 0049 358357750

Panel přístrojů

Analogový panel přístrojů SE38x/SE316
Visteon Electronics Germany GmbH
Visteonstr. 4-10
50170 Kerpen, Deutschland

Analogový panel přístrojů – zbývající modely
Continental Automotive Spain, S.A.
Crta. de Rubí a Ullastrell, nº 12-30
08191 Rubí (Barcelona – Spain)

FPK (digitální)
Continental Automotive GmbH
VDO-Strasse 1,
64832 Babenhausen, Deutschland
Panasonic Automotive Systems Europe GmbH
Robert Bosch Str. 27-29
63225 Langen, Deutschland

Panasonic Automotive Systems Czech, s.r.o.
U Panasonicu 266
530 06, Pardubice, Česká republika

Digital Cockpit pro CUPRA Born
Evropa – CE
LG Electronics Inc. Single Point of Contact
Krijgsman 1, 1186 DM Amstelveen,
The Netherlands

Spojené království – UKCA
LG Electronics U.K. Ltd,
Velocity 2, Brooklands Drive,
Weybridge, KT13 OSL

Radarové snímače vředů

MRR pro SE38X
Robert Bosch GmbH
Markwiesenstrasse, 46
72770 Reutlingen (Kusterdingen), Deutschland

MRR pro Tarraco, Ateca, Ibiza, Arona
Automotive Distance Control Systems GmbH
Peter-Dornier-Strasse, 10
88131, Lindau, Deutschland

Radarové snímače vzadu

Hella GmbH & Co. KGaA
Rixbecker Straße 75
59552 Lippstadt, Deutschland

Online Connectivity Unit

LG ELECTRONICS INC.
10, Magokjungang 10-ro,
Gangseo-gu, Seoul, Republic of Korea

Radiotechnické zařízení, frekvenční pásma, maximální výkon vysílače

V dalším textu jsou podrobněji objasněna radiotechnická zařízení¹⁾, která lze do všech modelů CUPRA namontovat. Pokud není uvedeno jinak, platí uvedené údaje pro všechny modely (odchyly jsou uvedeny v poznámkách pod čarou v tabulkách):

¹⁾ Uvedení do provozu nebo schválení použití radiotechnické technologie může být v některých evropských zemích omezené, nemožné nebo možné pouze za určitých podmínek.

Frekvenční pásmo	Max. výkon vysílače
klíč s rádiovým dálkovým ovládáním (vozdlo)	
433,05 - 434,78 MHz	10 mW (ERP)
433,05 - 434,79 MHz	10 mW
434,42 MHz	32 μ W

dálkový ovladač (nezávislé topení)	
868,7 - 869,2 MHz (869,0 MHz)	25 mW
✓ Platí pro: Formentor	

vysílač-přijímač (nezávislé topení)	
868,7 - 869,2 MHz (869,0 MHz)	23,5 mW
✓ Platí pro: Formentor	

Bluetooth	
2400 - 2483,5 MHz	10 dBm

přípojka k vnější anténě na vozidle	
GSM 900: 880 - 915 MHz	33 dBm
GSM 1800: 1710 - 1785 MHz	30 dBm
WCDMA FDD I: 1920 - 1980 MHz	21 dBm
WCDMA FDD III: 1710 - 1785 MHz	21 dBm
WCDMA FDD VIII: 880 - 915 MHz	21 dBm
LTE FDD1: 1920 - 1980 MHz	23 dBm
LTE FDD3: 1710 - 1785 MHz	23 dBm
LTE FDD7: 2500 - 2570 MHz	23 dBm
LTE FDD8: 880 - 915 MHz	23 dBm
LTE FFD20: 832 - 862 MHz	23 dBm
✓ Platí pro: Leon, Formentor, Born	

pomocná anténa pro Car2X	
5855 - 5925 MHz	2 W PIRE
✓ Platí pro: Born	

bezdrátový přístupový bod	
2400 - 2483,5 MHz	10 dBm

Keyless Access	
434,42 MHz	32 μ W
125 kHz	89 dB μ A/m ^{a)}

a) Platí pro trh: Ukrajina

radarové snímače asistenčních systémů řídiče vpředu	
76 GHz-77 GHz	28,2 dBm ^{a)}
	35,0 dBm ^{b)}

a) Platí pro: Leon, Formentor

b) Platí pro: Ateca

radarové snímače asistenčních systémů řídiče vzadu	
24050 - 24250 MHz	20 dBm

Funkce bezdrátového nabíjení	
110 - 120 kHz	10 W

Panel přístrojů	
125 kHz	40 dB μ A/m

Online Connectivity Unit

EGSM900: 880 - 915 MHz	33 dBm
DCS1800: 1710 - 1785 MHz	31 dBm
UMTS FDD 1: 1920 - 1980 MHz	24 dBm
UMTS FDD 3: 1710 - 1785 MHz	24 dBm
UMTS FDD 8: 880 - 915 MHz	24 dBm
E-UTRA FDD 1: 1920 - 1980 MHz	23,5 dBm
E-UTRA FDD 3: 1710 - 1785 MHz	23,0 dBm
E-UTRA FDD 7: 2500 - 2570 MHz	23,5 dBm
E-UTRA FDD 8: 880 - 915 MHz	23,0 dBm
E-UTRA FDD 20: 832 - 862 MHz	23,5 dBm
E-UTRA FDD 28: 703 - 748 MHz	23,0 dBm

Dodatečné informace pro země mimo Evropskou unii

Mexiko

Vaše vozidlo je vybavené různými rádiovými a elektrickými zařízeními. Pokud to vyžaduje legislativa, prohlašují výrobci těchto zařízení, že zařízení splňují směrnici RLVCOAR15-0008. Úplný text prohlášení EU o shodě lze vyvolat pod následující internetovou adresou:

<https://www.seat.mx/servicio/mi-seat/manual-del-propietario.html>

Osvědčení: RLVHERS17-0286. Radar krátkého dosahu RS4 Hella KGaA Hueck & Co. IFT:RLVHERS17-0286. Provoz předpokládá dodržení obou dále uvedených podmínek: (1) je možné, že toto zařízení nezpůsobuje žádná škodlivá rušení a (2) toto zařízení musí snášet příjem elektrických rušení, i takových rušení, která by mohla mít za následek nežádoucí provozní vlastnosti.

Spojené království

Pro importéry ve Spojeném království platí následující informace:

Volkswagen Group United Kingdom Ltd.
Yeomans Drive, Blakelands
Milton Keynes, MK 14 5AN
United Kingdom

Turecko

Telsiz Ekipmanları Yönetmeliği (2014/53/AB)

Aracınızda çeşitli telsiz ekipmanları bulunmaktadır.

Telsiz Ekipmanları Yönetmeliği (2014/53/AB) açısından Türkiye pazarı için radyo ekipmanı ithalatçısı (bu bilgi sadece resmi temsilcimiz olan Doğu Otomotiv Servis ve Ticaret A.Ş.'nin ithal ettiği ürünler için geçerlidir):

Doğu Otomotiv Servis ve Ticaret A.Ş.
Şekerpinar Mahallesi, Anadolu Caddesi, No: 22
ve 45
41420 Çayırova/Kocaeli

Ukrajina

Імпортёр:

ТОВ «Порше Україна»
просп. Павла Тичини, 1В, офіс „В“, 4-й поверх
02152 Київ, Україна.

Importeur:

Porsche Ukraine LLC
Pavla Tychny ave. 1V, Office "B", 4th floor
02152 Kyiv, Ukraine.

Technická data

Údaje o technických datech

Identifikační data vozidla

V technických datech uváděné hodnoty se mohou lišit vždy podle speciálního vybavení nebo verze modelu, stejně tak i v případě speciálních vozidel a vybavení pro určité země.

Údaje v úřední dokumentaci vozidla mají vždy přednost.

V kapitole "Technická data" použité zkratky

kW	kilowatt, údaj výkonu motoru
k	koně, (zastaralý) údaj výkonu motoru
př 1/min	otáčky motoru za minutu
Nm	newtonmetr, jednotka údaje točivého momentu motoru
CC	cetanové číslo, míra k určení vznětlivosti motorové nafty
OČ	oktanové číslo výzkumnou metodou, míra k určení odolnosti benzínu proti klepání

Identifikační číslo vozidla

Identifikační číslo vozidla najdete v těchto místech:

- Na datovém štítku vozidla.
- Před nebo pod čelním sklem.
- Vpravo v motorovém prostoru.

Typový štítek

Typový štítek se nachází na rámu dveří na pravé straně vozidla. Vozidla pro určité exportní země typový štítek nemají.

Výkonnostní parametry

Hodnoty platí pro optimální poměry vozovky a povětrnosti.

Výkony vozidla byly zjišťovány bez jakéhokoliv vybavení, které by je mohlo nepříznivě ovlivnit (například příslušenství).

Spotřeba paliva

Hodnoty spotřeby byly vypočteny na základě měření, která byla prováděna a kontrolována v laboratořích s označením CE podle platných zákonných předpisů (další informace viz Úřad pro publikace Evropské unie na internetových stránkách EUR-Lex: © Evropská unie, <http://eur-lex.europa.eu/>) a platí pro uvedené technické znaky vozidla.

Spotřeba paliva a emise CO₂ jsou uvedeny v dokumentaci vozidla, která byla kupujícím poskytnuta při předání vozidla.

Spotřeba paliva a emise CO₂ závisí nejenom na jízdním výkonu, hodnoty spotřeby, resp. emisí mohou dále ovlivňovat i jiné faktory, jako způsob jízdy, silniční a dopravní poměry, přírodní vlivy, náklad a počet cestujících.

Objem palivové nádrže

Vozidla s pohonem předních kol a tuhou nápravou	45 l, z toho přibližně 7 l rezerva
Zbývající vozidla s předním pohonem	50 l, z toho přibližně 7 l rezerva
Vozidla s pohonem všech kol	55 l, z toho přibližně 8,5 l rezerva
Vozidla s plug-in hybridním pohonem (PHEV)	40 l, z toho přibližně 8 l rezerva

Objem nádrže pro AdBlue®

asi 12 l^{a)}

asi 13 l^{a)}

^{a)} Pomocí čerpací pistole natankovaný objem může být menší. Při extrémním chladu natankovaný objem může být menší. Hodnoty závisí na vybavení.

Vysokonapěťový akumulátor

Druh a kapacita

Plug-in hybridní vozidla (PHEV)	Li-Ion, 12,8 kWh, 48V
---------------------------------	-----------------------

Hmotnosti

Hodnoty hmotnosti v jízdním provozu platí pro k jízdě připravené vozidlo s řidičem (75 kg), s provozními kapalinami, jakož i popřípadě s nářadím a náhradním kolem. Hmotnost v jízdním provozu se prostřednictvím mimořádných výbav a dodatečné montáže příslušenství zvýší, čímž se také příslušně zmenší možné užitečné zatížení.

Zatížení střechy

Maximální přípustné zatížení střechy vašeho vozidla je 50 kg (Leon) a 75 kg (Leon Sportstourer).

Zatížení od přívěsu

Maximální přípustné opěrné zatížení kulové hlavy tažného zařízení od oje přívěsu je **80 kg**.

POZOR

Uvedené hodnoty maximálně přípustných hmotností se nesmějí překročit. Existuje riziko nehod a poškození!

Data motoru

Zážehový motor	1,4 l TSI Start-Stop PHEV		1,4 l TSI Start-Stop PHEV	
	Leon	Leon Sportstourer	Leon	Leon Sportstourer
Výkon motoru TSI v kW (k) při 1/min	110 (150)/5000-6000		110 (150)/5000-6000	
Výkon elektromotoru v kW (k) při 1/min	85 (116)/2600 - 6500		85 (116)/2600 - 6500	
Výkon motoru TSI a elektromotoru v kW (k) při 1/min	150 (204)/5000-6000		180 (245)/5000-6000	
Max. točivý moment motoru TSI (Nm při 1/min)	250/1 550-3500		250/1 550-3500	
Max. točivý moment elektromotoru (Nm při 1/min)	330/0-2 600		330/0-2 600	
Max. točivý moment motoru TSI a elektromotoru (Nm při 1/min)	350/0-3500		400/0-3500	
Počet válců/zdvihový objem (cm ³)	4/1 395		4/1 395	
Palivo	benzín Super s oktanovým číslem 95 / Normal s oktanovým číslem 91 (s nepatrnou ztrátou výkonu)			
Manuální převodovka	DSG		DSG	
Maximální rychlost (km/h)	220 (V)	220 (V)	225 (VI)	225 (V)
Zrychlení 0 - 100 km/h (s)	7,5	7,7	6,7	7,0
Přípustná celková hmotnost (kg)	2 060	2 070	2 070	2 090

Údaje o technických datech

Zážehové motory	1,4 Start-Stop	1,5 Start-Stop ACT®		1,5 Start-Stop ACT® mHEV	
	Leon	Leon	Leon Sportstourer	Leon	Leon Sportstourer
Výkon v kW (k) při 1/min	110 (150)/5000-6000	110 (150)/5000-6000		110 (150)/5000-6000	
Max. točivý moment (Nm při 1/min)	250/1 500-3500	250/1 500-3500		250/1 500-3500	
Počet válců/zdvihový objem (cm³)	4/1 395	4/1 498		4/1 498	
Palivo	benzín Super s oktanovým číslem 95 / Normal s oktanovým číslem 91 (s nepatrnou ztrátou výkonu)				
Manuální převodovka	DSG	Manuální převodovka	Manuální převodovka	DSG	DSG
Maximální rychlost (km/h)	214 (VI)	217 (V)	218 (V)	217 (VI)	218 (VI)
Zrychlení 0 - 100 km/h (s)	8,5	8,7	8,9	8,5	8,7
Přípustná celková hmotnost (kg)	1 850	1 860	1 960	1 900	1 990

Zážehové motory	2,0 TSI Start-Stop		2,0 TSI Start-Stop	
	Leon	Leon Sportstourer	Leon	Leon Sportstourer
Výkon v kW (k) při 1/min	140 (190)/4 200-6000		180 (245)/5000-6 500	
Max. točivý moment (Nm při 1/min)	320/1 500-4 100		370/1600-4 300	
Počet válců/zdvihový objem (cm³)	4/1 984		4/1 984	
Palivo	benzín Super s oktanovým číslem 95 / Normal s oktanovým číslem 91 (s nepatrnou ztrátou výkonu)			
Manuální převodovka	DSG	DSG	DSG	DSG
Maximální rychlost (km/h)	231 (V)	233 (V)	250 (V)	250 (V)
Zrychlení 0 - 100 km/h (s)	7,2	7,6	6,4	6,7
Přípustná celková hmotnost (kg)	1 970	2 050	1 970	2 070

Technická data

Zážehové motory	2,0 l TSI Start-Stop		2,0 l TSI Start-Stop
	Leon	Leon Sportstourer	Leon Sportstourer
Výkon v kW (k) při 1/min	221 (300)/5 300-6 500		228 (310)/5 450-6 500
Max. točivý moment (Nm při 1/min)	400/2 000-5 200		400/2 000-5 450
Počet válců/zdvihový objem (cm ³)	4/1984		4/1984
Palivo	benzín Super s oktanovým číslem 98/Super s oktanovým číslem 95 (s nepatrnou ztrátou výkonu)		
Manuální převodovka	DSG	DSG	DSG 4Drive
Maximální rychlost (km/h)	250 (VI)	250 (VI)	250 (VI)
Zrychlení 0 - 100 km/h (s)	5,7	5,9	4,9
Přípustná celková hmotnost (kg)	1970	2 080	2 140

Vznětové motory	2,0 l TDI CR Start-Stop		2,0 l TDI Start-Stop		
	Leon	Leon Sportstourer	Leon	Leon Sportstourer	
Výkon v kW (k) při 1/min	110 (150)/3 000-4 200		110 (150)/3 000-4 200		
Max. točivý moment (Nm při 1/min)	340/1 700-2 750		360/1600-2 750		
Počet válců/zdvihový objem (cm ³)	4/1968		4/1968		
Palivo	motorová nafta podle normy EN 590, cetanové číslo 51				
Manuální převodovka	Manuální převodovka	Manuální převodovka	DSG	DSG	DSG 4Drive
Maximální rychlost (km/h)	215 (V)	217 (V)	215 (VI)	217 (VI)	214 (VI)
Zrychlení 0 - 100 km/h (s)	8,9	9,2	8,5	8,8	8,4
Přípustná celková hmotnost (kg)	1960	2 060	1 970	2 070	2 150

Rozměry

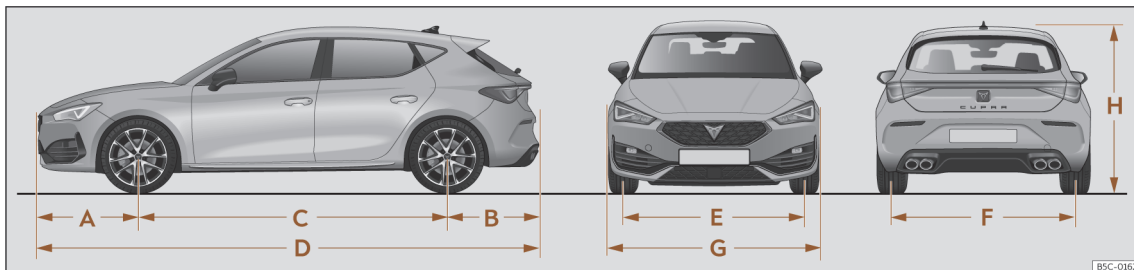

Obr. 243 Rozměry

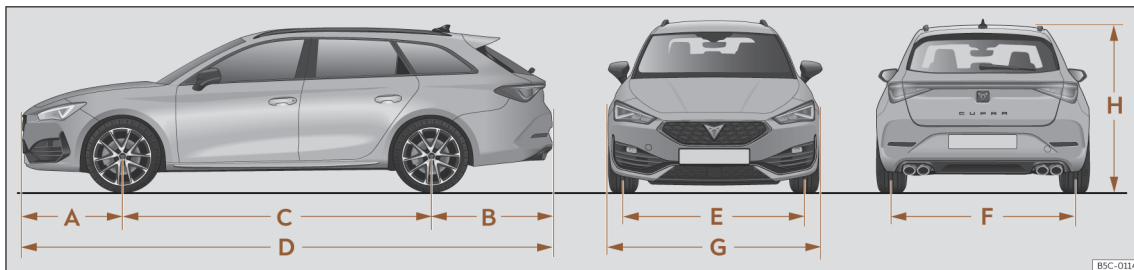

Obr. 244 Rozměry

Technická data

>>> obr. 243,>>> obr. 244		Leon	Leon PHEV	Leon Sportstourer	Leon Sportstourer PHEV
A	Přesah vpředu (mm)	903	903	903	903
B	Přesah vzadu (mm)	806	813	1 065	1 072
C	Rozvor náprav (mm)	2 689	2 682	2 689	2 682
D	Délka (mm)	4 398	4 398	4 657	4 657
E	Rozchod ^{a)} vpředu (mm)	1 535	1 538	1 535	1 538
F	Rozchod ^{a)} vzadu (mm)	1 513	1 508	1 513	1 508
G	Šířka (mm)	1 799	1 799	1 799	1 799
H	Výška při pohotovostní hmotnosti (mm)	1 444	1 467	1 439	1 463
	Průměr otáčení (m)	11,2	11,2	11,2	11,2

^{a)} Tento údaj závisí na druhu disků. Hodnoty pro kola 235/35 R19 ET49.

Abecední rejstřík

Čísła a symboly

4Drive	147
12voltový vozidlový akumulátor	330
Energetický management	337
Kontrolky	334
Nabíjení	333
Odpojení a připojení	333
Podpora startování	307
Stav nabití	337
Výměna	333
Výška hladiny elektrolytu	332
48voltový vozidlový akumulátor	335
Kontrolky	336

A

ACC	180
AdBlue®	
doplnění	301
Informace	300
Minimální množství náplně	300
Množství náplně nádrže	300
specifikace	301
Výstražné a kontrolní svítilny	302
airbagy	
Popis	52
Airbagy	51
Boční airbagy	56
Čelní airbagy	54
Hlavové airbagy	57
kolenní airbagy	58
uprostřed	55
zapnutí a vypnutí	54

Aktivace služeb CUPRA CONNECT	231	Podpora parkování Plus	208
Aktuální čas		Podpora zaparkování vzadu	212
Nastavení	30	Předvídáva regulace rychlosti	186
Aktuální dokumentace v dodatku	242	Radarové snímače vzadu	175
Akustické výstražné signály		Radarový snímač vpředu	174
Výstražné a kontrolní svítilny	13	Rozpoznávání dopravních značek	26
Akustický signál		Rozpoznávání únavy	25
Připnutý bezpečnostní pás	44	Systém PreCrash	50
Světla	119	Tempomat	177
Ambientní osvětlení	125	Ukazatel kontroly tlaku v pneumatikách	351
Android Auto™		Ultrazvukové snímače	176
Menu	239	Všeobecné pokyny	173
Předpoklady	239	vypnutí	173
Přerušení spojení	239	zapnutí	173
Vytvoření spojení	239	Zpětná kamera	177
Zvláštnosti	239	Asistent couvání	219
Aplikace	237	Asistent couvání (Rear View)	219
Apple CarPlay		Kontrolní seznamy	219
Menu	238	Nastavení	221
Předpoklady	238	Provozní pokyny	221
Přerušení spojení	238	Předpoklady	219, 221
Vytvoření spojení	238	příčné zaparkování	221
Zvláštnosti	238	Příčný provoz	221
Asistenční systémy		Signalizace na displeji	220
Asistent pro případ nouze (Emergency Assist)		Zapnutí a vypnutí	220
.....	198	Asistent dálkových světel	121
Asistent změny jízdního pruhu (Side Assist)		Asistent otvírání dveří (Exit Assist)	223
.....	199	Asistent pro případ nouze (Emergency Assist)	
Automatická regulace odstupu	180	Signalizace na displeji	198
Bezpečnostní pokyny	173	Zapnutí a vypnutí	199
Čelní kamera	175	Závady a jejich řešení	199
Funkce Auto Hold	205	Asistent udržování jízdního pruhu (Lane Assist)	
Jízdní asistent (Travel Assist)	194	192
Kontrola tlaku v pneumatikách	352	Asistent vyparkování	223
Meze systému	173	Asistent vyparkování (RCTA)	222
Nouzové brzdění (Front Assist)	187		
Omezovač rychlosti	179		

Asistent změny jízdního pruhu (Side Assist)			
Jízdní situace	202		
Kontrolka	200		
Meze systému	200		
Světelná signalizace	201		
Změna jízdního pruhu Plus	200		
Způsob funkce	199		
Asistovaná změna jízdního pruhu	196		
Auto Hold	205		
Auto Lock (centrální zamykání)	91		
Auto Unlock	91		
Automatická mycí linka	359		
Vypnutí funkce Auto Hold	205		
Automatická převodovka			
Kontrolka	159		
Podpora jízdy z kopce	164		
Pokyny k jízdě	161		
Polohy volicího spínače	159		
Program Launch-Control	162		
tiptronic	161		
Volant s kolébkovými spínači	161		
Automatická regulace odstupe	180		
Funkční závada	185		
Meze systému	184		
Ovládání	181		
Ukazatele na displeji	181		
Výstražné a kontrolní svítliny	185		
Zvláštní jízdní situace	183		
Automatické ovládání jízdních světel	118		
Autorská práva	249		
B			
Baterie	87		
Benzín			
aditivní	299		
Filtr pevných částic	303		
tankování	299		
Bezpečnost			
Bezpečnost dětí	59		
Bezpečnost jízdy	40		
Dětské sedačky	59		
Bezpečnost jízdy	40		
Bezpečnostní pásy			
Automatický navijec pásu, předepínač pásu a			
omezovač síly v popruhu pásu	48		
Bezpečnostní pokyny	44		
Kontrolka	44		
Nastavení	46		
Nepřipnuté	45		
Ochranná funkce	43		
Symboly	45		
Účel	51		
Údržba a likvidace předepínačů pásů	49		
Vedení popruhu pásu	47		
Bezpečnostní pokyny	242		
Boční airbagy	56		
Hlavové airbagy	57		
Manipulace s bezpečnostními pásy	44		
Manipulace s dětskými sedačkami	60		
Předepínač pásu	49		
Středový airbag	55		
Bezpečnostní systém Safe	94		
Odstranění problémů	94		
Bezpečnostní vybavení	40		
Brzdová kapalina	325		
Brzdová soustava			
Výstražná kontrolka	169		
Brzdový asistent	169		
Brzdy	168		
Brzdová kapalina	325		
Brzdový asistent	169		
Elektronická parkovací brzda	204		
Nové brzdové třecí segmenty	168		
Posilovač brzd	168		
C			
Centrální zamykání	91		
Automatické zamykání kvůli ochraně před			
nechtěným otevřením	91		
Klíč s rádiovým dálkovým ovládním	92		
Nouzové zajištění	98		
Systém Keyless Access	89		
Tlačítko centrálního zamykání	93		
Výstražné zařízení proti odcizení	95		
Cetanolové číslo (motorová nafta)	300		
Cirkulace vzduchu	136		
Coming Home	122		
CUPRA CONNECT	230		
Aktivace	231		
deaktivace	233		
Legislativní ustanovení	233		
Poruchy	233		
CUPRA ID	232		
Cylindrická vložka zámku dveří	97		
Č			
Čelní airbag spolujezdce			
Kontrolka	53		
Čelní kamera	175		
Čelní nárazy a fyzikální zákony	45		

Klíč na kola	305	Předpoklady pro Apple CarPlay	238	Předpoklady	240
Klíč s rádiovým dálkovým ovládním		Předpoklady pro MirrorLink®	240	Přerušení spojení	240
Odemknutí a zamknutí	92	Kontroly tlaku v pneumatikách		Vytvoření spojení	240
Klíčem ovládaný spínač	54	Ukazatel kontroly tlaku v pneumatikách	351	Zvláštnosti	240
Klimatizace	132	Kosmetické zrcátko	131	Místa k sezení vozidla	42
Nastavení teploty	136	Kryt zavazadlového prostoru		Místa se zvláštními předpisy	269
Nezávislé klimatizování	140	uložení	277	Mlhová koncová svítidla	
Ovládací prvky vzadu	136			Kontrolka	118
Klimatizování	132	L		Množství náplně	
Cirkulace vzduchu	136	Lak vozidla		Nádrž pro AdBlue®	300
Nezávislé větrání	139	Ošetřování	361	Ostřikovací kapalina	326
Odstranění problémů	140	Lane Assist	192	Mobilní telefony	365
Ovládací prvky	134	Kontroly	194	Motor	
Kola		Výstražné a kontrolní svítliny	193	Hlučnost	150
Demontáž a montáž	350	Launch-Control (automatická převodovka) ..	162	spuštění (pokyny pro řidiče v případě	
Nouzové kolo	346	Leaving Home	122	mechanické spínací skříňky)	152
Nová kola	340	Legislativní ustanovení	233	Systém Start-Stop	156
Sněhové řetězy	345	Licence	249	záběh	146
Šrouby kola	343	Light Assist	121	Motor a zapalování	
Výměna	345	Likvidace		Nouzový start	152
Záměna	343	Předepínač pásu	49	Předžhavení motoru	150
Kolébkové spínače (automatická převodovka)	161	Lišty stěračů čelního a zadního skla		Spuštění motoru	150
Komfortní funkce směrových světel	120	Čištění	306, 361	Spuštění motoru pomocí Press & Drive	150
Komfortní otvírání		Servisní poloha	305	Vypnutí motoru	151
Skleněná střecha	107	výměna	306	Motorová nafta	
Komfortní zavírání				tankování	300
Skleněná střecha	107			Motorový olej	
Konektivita		M		doplnění	328
Přístupový bod WLAN	235	Manuální převodovka	158	Intervaly údržby	327
Kontrola tlaku v pneumatikách	352	Menu Servis		Kontrola hladiny motorového oleje	328
Kontrola trakce	169	Identifikační číslo vozidla	30	Měrka oleje	328
Kontroly		Ukazatel servisních intervalů	30	Servisní prohlídka	327
Všeobecný přehled	13	Mikrovláknová látka: čištění	361	Specifikace	327
Kontrolní seznamy		MirrorLink®		Spotřeba	328
Asistent couvání (Rear View)	219	Menu	240	výměna	327, 329
Předpoklady pro Android Auto™	239	Nastavení	238		

Motorový prostor		Naložení vozidla		Plán trasy	266
Baterie	330	Přívěš	290	Poslední cíle	264
Bezpečnostní pokyny	318	Soustava nosiče zavazadel	285	Použití kontaktních údajů	265
Motorový olej	328	Úchytná oka	281	Symboly	262
otevření a zavření	320	Uložení nákladu	274	Uložená data	261
Mrazuvzdorný prostředek	321	Uložení zavazadel	274	Uložené cíle	264
Multimédia	241, 253	Všeobecné pokyny	274	Uložení cílů	264
Oblíbené	258	Zařízení pro průchozí nakládání	283	Úprava trasy	266
Reprodukce	258	Zavazadový prostor	274	Upřednostňované cíle	264
Volba zdroje	258	Nastavení		Zadání adresy pro navádění k cíli	264
Mytí vozidla		Čas a datum	30	Zaučení chování uživatele	266
Čištění vnitřku	361	Opěrky hlavy	113	Zmenšení navigační mapy	261
Vnější čištění	361	Přední sedadla	110	Zvětšení navigační mapy	261
Vysokotlaký čistič	359	Sedadla	41	Nebezpečí v případě nepřipnutého	
Zvláštní péče	362	Sedadla s paměťovou funkcí	115	bezpečnostního pásu	45
Zvláštnosti	102	Světla	123	Nezávislé klimatizování	140
		Nastavení systému	248	aktivace	142
N		Nastavení vozidla	37	programování	142
Na co je třeba před každou jízdou dbát?	40	Nastavení zvuku	248	vynutí	141
Nabíjecí kabel vysokonapěťového akumulátoru	81	Naváděcí parkovací asistent	212	zapnutí	141
Nabíjecí kabely		podélné zaparkování	217	Nezávislé větrání	139
Pro nabíjecí stanice (AC)	82	Podmínky zaparkování	217	Nosič jízdních kol	
Pro síťové zásuvky	83	Popis	214	maximální nosnost	294
Nabíjecí zásuvka	76	Předčasné ukončení	214	upevnění na výklopné kulové hlavě pro přívěs	294
Nabíjení vysokonapěťového akumulátoru		příčné zaparkování	217	Nouzová uzávěra dveří spolujezdce	98
Nabíjecí kabely	82	vyparkování (pouze vůči vozovce podélné		Nouzové kolo	346
Nabíjecí režimy	75	parkovací mezery)	218	Nouzové otvírání	
Nabíjecí zásuvka (AC)	76	Navigace	260, 264	Dveře řidiče	97
Naprogramovaná doba nabíjení	81	Aktualizace navigačních dat	263	Zadní víko	103
Nastavení v systému infotainmentu	80	Dopravní hlášení	265	Nouzové ovládání	
Nouzové odjištění	79	Funkce: Zadání cíle	264	Dveře spolujezdce	98
Odstanění problémů	78	Navigační hlášení	260	Nouzové situace	69
Signalizace nabíjecího procesu	77	Nejčastější cíle	264	Oprávněná sada	353
Náhradní díly	364	Obsluha navigační mapy	261	Palubní nářadí	305
Náhradní klíč	86	Omezení	261	Pomocné startovací kabely	307

Vlečení vozidla v případě nouze	309	Okna	103	Osvětlení	
Výměna baterie	333	Automatické vyjíždění/zajždění skel	104	Akustické výstrahy	119
Výměna kola	345	Automatický provoz	104	Ambientní osvětlení	125
Výměna přepálené pojistky	315	Omezení síly	105	Asistent dálkových světel	121
Výstražná světla	68	OKtanové číslo (benzín)	299	AUTO	118
		Omezení síly		Coming Home	122
O		Okna	105	Čtecí svítilny	124
Obrazovka panelu přístrojů	22	Omezovač rychlosti	179	Dálková světla	118
Obrazovka rádia: čištění	361	Kontroly	180	Denní jízdní světla	119
Oddělovací síť	279, 280	ovládání	179	Leaving Home	122
Odemknutí a zamknutí	89	Signalizace na displeji	179	Obrysová světla	118
Dveře	97	Omezovač síly v popruhu pásu	48	Osvětlení přístrojů	123
Pomocí dálkového ovládání	92	Online služby	230	Osvětlení spínačů	123
Pomocí tlačítka centrálního zamykání	93	Opěra bederní páteře	110	Ovládací políčka	118
Odepnutí bezpečnostního pásu	46	Opěradlo zadního sedadla		Páčka dálkových světel	120
Odkládací prostory	225	Sklopení dopředu	111	Páčka směrových světel	120
jiné odkládací prostory	227	Vyklopení nazpět	111	Potkávací světla	118
Palubní literatura	225	Opěrky hlavy	112	Regulace dosahu světel	123
Schránka v přístrojové desce	225	Nastavení	113	Světla pro špatné počasí	118
Zásuvky	226	Přestavení	114	Světlo Cornering	119
Odkládací přihrádky		Opotřeбенí pneumatiky	343	Vnitřní svítilny	124
viz odkládací prostory	225	Oprava pneumatiky	353	Výměna žárovky	317
Odstanění problémů		Opravárenská sada	353	Výstražné a kontrolní svítilny	118
AdBlue®	302	Kontrola po 10 minutách jízdy	355	zapnutá a vypnutá	118
Asistent pro případ nouze (Emergency Assist)		Nafouknutí pneumatiky	354	Osvětlení panelu přístrojů	123
.....	199	Součásti	354	Otáčkoměr	17, 19
Převodovka DSG	163	Utěsnění pneumatiky	354	Otevření	91
Systém Start-Stop	158	Opravárenské práce	364	Okna	103
Travel Assist	197	Originální příslušenství	358	Skleněná střecha	106
Ochrana před sevřením		Ostříkovací kapalina		Víko motorového prostoru	320
Skleněná střecha	107	doplnění	326	Víko plnicího hrdla palivové nádrže	298
Ochrana životního prostředí		Kontrola	326	Zadní víko	100
tankování	297	Množství náplně	326	Otvírání a zavírání	91
		ostříkovače skel	326	Dveře	97
				elektrické otvírání a zavírání zadního víka ..	100
				Okna	103

Pomocí dálkového ovládní	92	Parkovací systémy		Podpora startování	307
Pomocí tlačítka centrálního zamykání	93	Asistent couvání (Rear View Camera)	219	Pomocné startovací kabely	307
Přes cylindrickou vložku zámku	97	automatický brzdící zásah	207	Popis	307
Skleněná střecha	106	Odstranění problémů	208	Podpora zaparkování	
Víko motorového prostoru	320	Parkování	203	Ovládní	210
Víko plnicího hrdla palivové nádrže	298	automatická převodovka	161	Podpora parkování Plus	208
Zadní víko	99	Napříč pomocí asistenta couvání	221	Podpora zaparkování vzadu	212
Ovládací prvky na volantu	108	pomocí naváděcího parkovacího asistenta	217	Snímače a kamera: Čištění	361
Označování paliva	299	Péče o vozidlo	359	viz naváděcí parkovací asistent	212
		Servisní poloha lišt stěrače	305	Vizuální signalizace	211
P		Pedály	42, 143	Závada	209
Páčka dálkových světel	120	Plně LED světlomety	317	Zobrazení okolí	208
Páčka směrových světel	120	Plně natankování palivové nádrže	298	Podpora zaparkování vzadu	212
Palivo		Pneumatika		Pohon všech kol	147
Benzín	299	Se stanoveným směrem otáčení	350	Pojistky	313
označování	299	Výměna	345	Barevné označení	314
Palivoměr	20	Pneumatiky	339	Pojistková skříňka	314
tankování	298	Nové pneumatiky	340	Příprava výměny	315
Úspora	144	Příslušenství	339	Rozpoznání přepálené pojistky	315
Vznětové motory	300	Rychlostní index	339	Výměna	315
Palivo RME (bionafta)	300	Se stanoveným směrem otáčení	339	Pomocné startovací kabely	307
Palivoměr	20	Sněhové fetězy	345	Powermetr	22
Kontrolka	20	Tlak vzduchu v pneumatikách	341	Požár	69
Palubní náradí	305	Ukazatel opotřebenění	343	prachový a pylový filtr	132
Paměťová funkce	115	Vtlačena cizí tělíska	339	Press & Drive	
Panel přístrojů	16	Zimní pneumatiky	344	Spuštění motoru	150
Čas a datum	30	Životnost	341	Startovací tlačítko	148
digitální (Digital Cockpit)	17	Počet míst k sezení	42	Privátní sféra	234
použití pomocí multifunkčního volantu	32	Počítadlo kilometrů	17	Nastavení	234
Symbole	13	Celková ujetá vzdálenost	23	Prodej vozidla	233
Ukazatel servisních intervalů	30	Podlaha zavazadlového prostoru	278	Prohlídka	327, 356
Ukazatele na displeji	22	Podlahové rohože	143	Projíždění zatopených silnic	146
Výstražné a informační pokyny	25	Podpora jízdy z kopce	164	Prokázání vlastnictví	232
Výstražné a kontrolní svítlny	13	Podpora stabilizačního řízení	165	Protiblokovací systém	169
				Protisluneční ochrana	131
				Provoz rádia	253

Provoz s přívěsem		připojení	289	Rychlostní výstraha	28
viz přívěs	286	Stabilizace jízdní soupravy	292	Signalizace na displeji	27
Provozní režim E-MODE		Swislet zatížení od oje	286, 290	Způsob funkce	26
Kontroly	156	technické předpoklady	288	Rozpoznávání únavy	25
Průměrná spotřeba paliva	17	Vlečné lano	288, 289	Rychlostní index	339
Před každou jízdou	40	Vnější zpětná zrcátka	288		
Předepínač pásu	48	Výstražné zařízení proti odcizení	289		
Kontrolka	53	Zadní světlíky	288, 289	Ř	
Předepínání pásu	48	zapnutí	289	Řazení	
Přední prostor		Zásuvka	289	Manuální převodovka	158
Brzdová kapalina	325	Zatížení od přívěsu	290	Řídicí systém motoru	302
Chladicí kapalina	321, 323	Prizpůsobení hlasitosti přehrávání	248	Kontrolka	304
Nádržka ostříkovací kapaliny	326			Řízení	
Přední víko	318	R		elektromechanické řízení	165
Předpoklady pro Apple CarPlay	238	Radarové snímače vzadu	175	Kontrolka	165
Předvídavá regulace rychlosti	186	Radarový snímač	174	Podpora stabilizačního řízení	165
Aktivace	186	Rádio	253		
Jízda	187	Frekvenční pásma	254	S	
Odstranění problémů	187	Nastavení vysílače	254	Sada klíčů vozidla	86
Omezení	186	Symboly	254	Sada pro opravu pneumatik	353
Předžhavení motoru	150	Tlačítka předvolby stanic	254	Safe	94, 151
Přehled palubního nářadí	305	TP (dopravní zpravodajství)	255	Sedadla	110
Přenos dat	230	Vybavení	254	Demontáž opěrek hlavy	114
Přepálené žárovky		Způsoby příjmu	254	Elektrické nastavování	111
Výměna žárovky	317	Rádiové vysílačky	365	Loketní opěrka	116
Přeprava dětí	59	RCTA	222	Montáž opěrek hlavy	114
Připomenutí servisu	31	Rear Traffic Alert	222	Nastavení opěrek hlavy	113
Příslušenství	364	Regulace dosahu světel	123	Nesprávná poloha sezení	42
Přívěs	286	Režim Média	257	Opěradlo zadního sedadla	111
Dodatečné vybavení tažným zařízením	295	Symboly	258	Paměťová funkce	115
doplňní	290	Vybavení	258	Počet míst k sezení	42
Elektrické odjištění kulové hlavy	293	Režim volnoběžky	163	Ruční nastavení	110
Funkční závada	289	Rozměry vozidla	379	Topení	137
LED zadní světlíky	288, 289	Rozpoznávání dopravních značek	27	Selektivní katalytická redukce	300
Nastavení světlometů	291	Omezená funkčnost	28	Service Mobility	358
Provoz s přívěsem	291	Poškození čelního skla	28		

Servis		Směr otáčení		Světlomety	
digitální servisní knížka	356	Pneumatika	350	Jízda v zahraničí	123
Digitální servisní knížka	356	Sněhové řetězy	345	Výměna žárovky	317
Obsah servisu	358	Snímač deště		Svinovací kryt	276
Podmínky použití	357	Kontrola funkce	128	Svislé zatížení od oje přívěsu	286
Prohlídka	356	Snímač rozpoznávání deště a světla	127	Naložení přívěsu	290
Servisní doklad	356	Soustava nosiče zavazadel	284	Symbole	
Servisní úkony	356	Spínače oken	103	viz výstražné a kontrolní svítily	13
Servis mobility	358	Spojka (kontrolka)	163	Systém airbagů	51
Servisní intervaly	30	Spotřeba paliva		Aktivace	52
Servisní prohlídka	327	odpojování při deceleraci	144	Čelní airbagy	54
Schránka v přístrojové desce	225	proč stoupne spotřeba?	304	Deaktivace čelního airbagu	54
Signalizace na displeji		Správná poloha sezení	41	Kontrolka	53
Asistent nouzového brzdění (Front Assist)	188	Řidič	41	Popis	52
Asistent pro případ nouze (Emergency Assist)		Spolujezdec	42	Způsob funkce	52
.....	198	Spuštění motoru roztažením	310	Systém infotainmentu	
Čas a datum	30	Zvláštnosti	309	viz Infotainment	32
Drive Profile	166	Stabilizace jízdní soupravy	292	Systém ISOFIX	62
Polohy voličiho spínače	159	Stanovení hlasitosti		Systém kontroly výfukových plynů	
Servisní intervaly	30	v externích audio zdrojích	248	Kontrolka	304
Systém PreCrash	50	Start-Stop	156	Systém PreCrash	50
Výstražné a informační pokyny	25	Startovací tlačítko	148	Funkční závada	50
Signalizace převodového stupně	143	Stěrač skla	126	Monitorovací systém Front Assist	50
Síť na zavazadla		Funkce	127	Signalizace na displeji	50
Zavazadlový prostor	282	Páčka stěračů skel	126	Volba jízdního profilu	50
Síť pro zavazadlový prostor		Sejmutí lišty stěrače skla	305	Systém Start-Stop	
Zavazadlový prostor	282	Servisní poloha	305	Automatické spuštění motoru	156
Skleněná střecha	105, 106	Snímač rozpoznávání deště a světla	127	Informace pro řidiče	158
Funkční závada	105	Zvednutí ramen stěrače skla	305	Kontrolky	156
Komfortní otvírání a zavírání	107	Zvláštnosti	126	Motor se nevypne	156
Ochrana před sevřením	107	Stěrač zadního skla	126	ruční zapnutí a vypnutí	158
Sledování vnitřního prostoru a ochrana proti odtahení		Středová loketní opěrka	116	Vypnutí a nastartování motoru	156
Aktivace	96	Střešní nosič zavazadel	284	Způsob funkce	156
Sluneční clony	131	Upevnění příčných tyčí	285	Systém Top Tether	65, 66
Služba tísňového volání	69	Světlo Cornering	119		

Systémy podpory brzd	174
Asistent vyhýbání	189
dočasná deaktivace	191
Funkce odbočování	189
Meze systému	190
Rozpoznávání chodců a cyklistů	189
Signalizace na displeji	188
Výstrahy	188
zapnutí a vypnutí	190

Š

Šrouby kola	343
Bezpečnostní	348
Krytky	347
Povolení	348
Utahovací moment	350

T

Tankování	
Bezpečnostní pokyny	297
Kontrolka	20
Otevření víka plnicího hrdla palivové nádrže	298
Palivoměr	20
Tažné zařízení	
dodatečné vybavení	295
elektrické odjištění	293
Funkční závada	289
Kontrolka	293
Kulová hlava s elektrickým odjišťováním	293
montáž nosiče jízdních kol	294
Technická data	
Data motoru	376
Hmotnosti	374

Rozměry vozidla	379
Svislé zatížení od oje přívěsu	286
Technické změny	365
Telefon	
Kontakty	271
Oblíbené kontakty	272
Sprázení mobilního telefonu	269
Telefonní seznam	271
Telefonování	271
tlačítka rychlé volby	272
Vypnutí	269
Zapnutí	269
Zasílání zpráv	271
Telefonní rozhraní	268
Symboly	268
Vybavení	268
Výbuchem ohrožená místa	269
Tempomat	177
Kontrolky	179
ovládání	178
Textilie: čištění	361
Tiptronic (automatická převodovka)	161
Tísňové volání	69
tlak motorového oleje	
Kontrolka	330
Tlak vzduchu v pneumatikách	341
Top Tether	65, 66
Topení	132
Touchscreen	245
TP (dopravní zpravodajství)	255
Travel Assist	194
Asistovaná změna jízdního pruhu	196
Ukazatele na displeji	194
zapnutí a vypnutí	195
Závady a jejich řešení	197

U

Úchytná oka	281
Ukazatel servisních intervalů	30
Ukazatel teploty	
chladič kapaliny motoru	21
venku	23
Ukazatele na displeji	
Automatická regulace odstupe	181
Dopravní značení	27
ECO typy	29
Kontrola tlaku v pneumatikách	351
Omezovač rychlosti	179
Otevřené dveře, víka motorového a zavazadlového prostoru	23
Panel přístrojů	22
Počítadlo kilometrů	23
Rychlostní výstraha	23
Travel Assist	194
Vnější teplota	23
Uložení zavazadel	274
Háky na tašky	283
Naložení přívěsu	290
Provoz s přívěsem	291
Přívěs	286
Sít pro zavazadlový prostor	282
Soustava nosiče zavazadel	284, 285
Střešní nosič zavazadel	284
Úchytná oka	281
Uložení nákladu	274
Uložení zavazadel	274
Zařízení pro průchozí nakládání	283
Ultrazvukové snímače	176
Určování polohy vozidla	233
USB	241
Úspora paliva	
Režim volnoběžky	163

Utahovací moment		Volant	Výbuchem ohrožená místa	269
Šrouby kola	350	Kolébkové spínače (automatická převodovka)	Výfukové plyny	302
Uvolněné náhradní díly	358	Nastavení	Vyhřívání sedadel	137
Uzávěr palivové nádrže		Ovládací prvky	Vyhřívání volantu	139
otevření a zavření	298	Topení	Výměna baterie	
V		Volba jízdního profilu	Pro klíč vozidla	87
Variabilní podlaha zavazadlového prostoru	278	Charakteristické znaky	Výměna dílu	364
Vedení popruhu pásu	47	Volicí spínač (automatická převodovka)	Výměna kola	345
Věšák na šaty	227	Polohy	Dodatečné práce	351
Větrání	132	Vozidlo	Šrouby kola	348
Víko motorového prostoru		Data motoru	Zvedání vozidla	349
otevření a zavření	320	Identifikační číslo vozidla	Výměna listů stěrače skla	305
Víko plnicího hrdla palivové nádrže		Identifikační data	Výměna oleje	329
otevření a zavření	298	Náhled celkového přehledu (vozidlo pravostranným řízením)	Výměna žárovky	317
Vlečení vozidla		Náhled celkového přehledu (vozidlo s levostranným řízením)	Vyparkování	
Příprava	310	Nosič dat	pomocí naváděcího parkovacího asistenta	218
Vlečení v případě nouze	310	Odemknutí a zamknutí (Keyless Access)	Vyprnutí	
Vlečná tyč	309	Pohled zepředu	Telefon	269
Vlečné lano	309	Pohled zevnitř	Vyprnutí světel	118
Vlečné oko vpředu	311	Pohled zezadu	Výrobky pro ošetřování vozidla	359
zadní tažné oko	312	Zapůjčení nebo prodej	Vysokonapěťový akumulátor	
Zakázané postupy vlečení	310	Zvedání	Bezpečnostní pokyny	72
Zvláštnosti	309	Vozidlový zvedák	Ošetřování	74
Vlečné lano	288, 289	Úchytné body	Výstražné tabulky	73
Vnější anténa	365	Vstup USB	Výstraha při nouzovém brzdění	68
Vnější osvětlení		Všeobecný přehled	Výstražná světla	68
Výměna žárovky	317	Náhled celkového přehledu (vozidlo s levostranným řízením)	Výstražné a kontrolní svítlny	
Vnější zpětná zrcátka		Náhled celkového přehledu (vozidlo s pravostranným řízením)	12voltový vozidlový akumulátor	334
Nastavení	129	Pohled na vozidlo zepředu	ACC	185
Provoz s přívěsem	288	Pohled na vozidlo zevnitř	AdBlue®	302
Vyhřívání	129	Pohled na vozidlo zezadu	Airbagy	54
Zaklopení	129	Výstražných a kontrolních svítlen	Asistent změny jízdního pruhu (Side Assist)	200
Vnitřní klika dveří	97		automatická převodovka	159
Vnitřní zpětné zrcátko			Automatická regulace odstupů	181
zaclonitelné	129		Bezpečnostní pás	44
			Brzdová soustava	169

Elektrická hnací jednotka	154	Výstražný trojúhelník	68	Zavazadlový prostor	99, 274
elektromechanické řízení	165	Vyvážení kol	341	Demontáž a montáž krytu zavazadlového	
ESC	172	Vzorek pneumatiky	343	prostoru	275
ESC ve sportovním režimu	171			elektrické otvírání a zavírání	100
Filter pevných částic	303, 304	W		Nouzové odjištění	103
Chladicí kapalina motoru	21	WLAN	235	Oddělovací síť	279, 280
Klimatizování	140			se snímači ovládaným otvíráním a zavíráním	
Kontrola tlaku v pneumatikách	352	Z		(EasyOpen)	102
Kontrola výfukových plynů	304	Záběh		Sít pro zavazadlový prostor	282
Lane Assist	193, 194	Nové brzdové třecí segmenty	168	svinovací kryt	276
Motorový olej	330	Nové pneumatiky	339	Svítilna zavazadlového prostoru	124
Omezovač rychlosti	180	nový motor	146	Uložení krytu zavazadlového prostoru .	276, 277
Parkovací brzda	205	Zadní sedadlo		variabilní podlaha zavazadlového prostoru .	278
Použití brzdy	180	sklopení ze zavazadlového prostoru pomocí		zvětšení	111
Protiblokovací systém ABS	172	páčky pro dálkové odjištění	117	Zvláštnosti elektrického zadního víka	101
Provozní režim E-MODE	156	Zadní víko	99, 103	Zavření	91
Řídicí systém motoru	304	Zámek dveří	97	Okna	103
Sloupek řízení	165	Zamknutí a odemknutí	89	Skleněná střecha	106
Start-Stop	156	Pomocí tlačítka centrálního zamykání .	93	Víko motorového prostoru	320
Světla	118	Přes cylindrickou vložku zámku	97	Zadní víko	100
Systém airbagů	53	Zapisovač údajů o nehodě	366	Zimní pneumatiky	344
tankování	20, 298	Zapnutí světel	118	Zimní provoz	
Tažné zařízení	293	Zařízení pro čištění výfukových plynů		Pneumatiky	344
TCS	172	AdBlue®	300	Přívěs	286
Tempomat	179	Filter pevných částic	303	Skleněná střecha	105
Tempomat (GRA)	177	Katalyzátor	303	Sněhové řetězy	345
Vypnuté ESC	171	Zařízení pro průchodí nakládání	283	Šmouhy od soli	128
Vysokonapěťový akumulátor	78	Zásuvky	226, 227	Vznětové motory	300
Vysokonapěťový systém	78	Přívěs	289	Značky	249
Zásoba paliva	20	Zatížení od přívěsu		Zobrazení jízdních dat	24
Výstražné kontrolky		Naložení přívěsu	290	Zpětná kamera	177, 219
Všeobecný přehled	13	Závada motoru		Zpětná světlá	
Výstražné zařízení proti odcizení	95	Kontrolka	304	Výměna žárovky	317
Přívěs	289			Zpětná zrcátka	128
Sledování vnitřního prostoru a ochrana proti					
odtažení	96				

Zpětné zrcátko	
Nastavení vnějších zpětných zrcátek	129
zaclonitelné	129
Zvedání vozidla	349
Zvláštnosti	
Android Auto™	239
Apple CarPlay	238
MirrorLink®	240
Provoz s přívěsem	291
roztahování	309
vlečení	309
Vysokotlaká čisticí zařízení	293
Zvuk motoru	153
Zvuky	
Pneumatiky	339

Ž

Životní prostředí	
ekologická jízda	144
Recyklace elektrických zařízení	367
Slučitelnost se životním prostředím	367
tankování	297

Společnost SEAT S.A. neustále usiluje o další zdokonalování svých typů a modelů. Prosíme Vás proto o porozumění, že kdykoli může dojít ke změnám podoby, vybavení a techniky předávaného vozidla. Z údajů, vyobrazení a popisů v této příručce proto nelze vyvozovat žádné právní nároky.

V této příručce uvedené texty, vyobrazení a normy vycházejí ze stavu informací v době tisku. S výjimkou chyb nebo vypuštění textu platí v této příručce obsažené informace k obsahu redakční uzávěrky.

Patisk, rozmnožování nebo překlad, a to i ve zkrácené verzi, nejsou bez písemného povolení společnosti SEAT dovoleny.

SEAT si výslovně vyhrazuje veškerá práva související se zákonem o "autorském právu". Všechna práva na změny jsou vyhrazena.



Tento papír je vyroben z celulózy s bělením bez použití chloru.

Checo 5FA012715CJ (06.23)



5FA012715CJ

