



**CUPRA** L E O N 5D / SPORTSTOURER

Návod k obsluze



**CUPRA**

## Údaje o vozidle

Typ vozu:
Registrační značka:
Identifikační číslo vozu:
Den první registrace, resp. expedice:
Smluvní partner SEAT:
Servisní poradce:
Telefon:

## Potvrzení o přijetí dokladů a klíče vozidla

K vozidlu patří:	ANO	NE
Palubní literatura	<input type="checkbox"/>	<input type="checkbox"/>
Hlavní klíč	<input type="checkbox"/>	<input type="checkbox"/>
Druhý klíč	<input type="checkbox"/>	<input type="checkbox"/>
Byla zkontrolována funkčnost klíčů	<input type="checkbox"/>	<input type="checkbox"/>
Místo:		
Datum:		
Podpis majitele vozidla:		

## Úvod

Rozhodli jste se pro model CUPRA - děkujeme Vám za důvěru.

Se svým novým modelem CUPRA si budete moci užívat vozidla s nejmodernější technologií a s ohledem na kvalitu výjimečným vybavením.

Doporučujeme Vám pozorně si přečíst tyto návody k obsluze, abyste se seznámili s Vaším vozidlem a uměli využívat při každodenní jízdě všechny jeho funkce.

Informace o ovládání jsou doplněné pokyny, týkajícími se fungování vozidla a péče o něj k zaručení jeho bezpečného provozu a udržení stálé hodnoty. Kromě toho zde sdělujeme cenné praktické rady a poskytujeme podněty k zajištění hospodárného a ekologického jízdního provozu Vašeho vozidla.

Přejeme Vám mnoho potěšení z Vašeho vozidla a za všech okolností šťastnou cestu.

## CUPRA

### POZOR

**Dodržujte důležitá bezpečnostní upozornění týkající se čelního airbagu spolujezdce»» strana 35, Montáž dětských sedaček a manipulace s nimi.**

## O této příručce

Tato příručka popisuje **vybavení** vozidla v době tiskové uzávěrky. Některé prvky výbavy mohou být zavedeny později nebo budou k dispozici jen na určitých trzích.

**Určitá zde popisovaná vybavení a funkce nejsou u všech typů nebo variant modelu k dispozici a mohou se vždy podle technických a pro daný trh specifických požadavků měnit, aniž by se to mělo považovat za klamavou reklamu.**

**Vyobrazení** se mohou v detailech lišit od provedení Vašeho vozidla, jsou chápána jako obecné informace.

Pokud nebude uvedeno jinak, jsou všechna **určení směru** (vlevo, vpravo, vpředu, vzadu), použitá v této příručce, vždy vztažena ke směru jízdy vozidla.

**Audiovizuální materiál** má uživatelům pouze pomoci lépe porozumět některým funkcím v autě. Neslouží jako náhrada Návodu k obsluze. Pro získání úplných informací nebo výstrah vždy sáhněte po Návodu k obsluze.

★ **Vybavení označená hvězdičkou (\*)** jsou sériově k dostání pouze u určitých verzí modelu, dodávají se pouze pro určité verze jako zvláštní vybavení nebo jsou nabízena pouze v některých zemích.

® **Ochranné obchodní značky** jsou označené prostřednictvím ®. Chybějící označení však neznamená, že se pojmy mohou volně používat.

>> Označuje pokračování odstavce na další stránce.

V tomto Návodu k obsluze se dozvíte informace:

- v tematické formě, všeobecný přehled obsahu seřazený podle kapitol.
- Vizualní přehled obsahu s grafickým údajem stránky, na které jsou „zásadní“ informace, jež jsou v příslušných kapitolách rozšířeny.
- Seznam hesel s četnými odbornými pojmy a synonymy, které usnadňují vyhledávání informací.

### POZOR

Texty s tímto symbolem obsahují informace, které se vztahují k Vaší bezpečnosti a upozorňují na možné nebezpečí nehody a zranění.

### UPOZORNĚNÍ

Texty s tímto symbolem upozorňují na možnost poškození vozidla.

### Životní prostředí

Texty s tímto symbolem obsahují pokyny vztahující se k ochraně životního prostředí.

### Poznámka

Texty s tímto symbolem obsahují doplňující informace.



## Digitální návod k obsluze

Na oficiálních internetových stránkách pro model CUPRA si můžete nechat zobrazit také digitální verzi návodu k obsluze:



- Oskenujte QR kód»» **obr. 1**
- **NEBO** zadejte do Vašeho prohlížeče následující adresu:

<http://www.cupraofficial.com/owners/cupra-car-model-manuals.html>

a zvolte svoje vozidlo.



## Obsah

Všeobecná vyobrazení vozidla .....	7	Pomoc při startování .....	54	<b>Přeprava a praktická vybavení</b> .....	136
Vyobrazení vnějšku .....	7	Roztahování a vlečení .....	55	Uložení zavazadel .....	136
Pohled zvnějšku .....	8	<b>Pojistky a žárovky</b> .....	60	Zavazadlový prostor .....	137
Vyobrazení vnějšku .....	9	Pojistky .....	60	Oddělovací síť* .....	144
Pohled zvnějšku .....	10	Výměna žárovek .....	63	Střešní nosiče zavazadel .....	146
Přehled (vozidlo s levostranným řízením) .....	11	<b>Ovládání</b> .....	67	Odkládací prostory .....	148
Přehled (vozidlo s pravostranným řízením) .....	12	<b>Prostor řidiče</b> .....	67	Zásuvky .....	151
Vyobrazení vnitřku .....	13	Vyobrazení vnitřku .....	67	<b>Klimatizování</b> .....	153
<b>Bezpečnost</b> .....	14	<b>Přístroje a kontroly</b> .....	68	Topení, větrání, chlazení .....	153
<b>Bezpečnost jízdy</b> .....	14	Panel přístrojů .....	68	Nezávislé topení (přídavné topení)* .....	162
Pokyny k jízdě .....	14	Ovládání panelu přístrojů .....	84	Nezávislé klimatizování* .....	165
Správná poloha sezení cestujících .....	15	Kontroly .....	86	<b>Infotainment</b> .....	168
Prostor pro pedály .....	18	Infotainment .....	88	<b>Úvod</b> .....	168
<b>Bezpečnostní pásy</b> .....	18	Multifunkční volant* .....	93	První kroky .....	168
Proč používat bezpečnostní pásy? .....	18	<b>Otvírání a zavírání</b> .....	94	Přehled ovládacích prvků .....	172
Správné nastavení bezpečnostních pásů .....	21	Sada klíčů vozidla .....	94	Všeobecné pokyny k ovládání .....	173
Předepínače bezpečnostních pásů .....	23	íCentrální zamykání .....	97	<b>Přenos dat</b> .....	179
Systém PreCrash* .....	24	Výstražné zařízení proti odcižení* .....	103	CUPRA CONNECT .....	179
<b>Systém airbagů</b> .....	25	Dveře .....	106	Full Link .....	184
Krátký úvod .....	25	Zadní víko .....	107	Přístupový bod WLAN* .....	188
Funkce airbagů .....	27	Spínače oken .....	112	<b>Ovládání infotainmentu</b> .....	191
<b>Bezpečná přeprava dětí</b> .....	33	Skleněná střecha* .....	114	Hlasové ovládání* .....	191
Bezpečnost dětí .....	33	<b>Světla</b> .....	116	Rádio/Multimédia .....	193
<b>Nouzové situace</b> .....	44	Osvětlení vozidla .....	116	Navigace* .....	199
<b>Svépomoc</b> .....	44	Vnitřní osvětlení .....	123	Telefonní rozhraní .....	206
Informační volání, volání v případě závady a servis tísňového volání* .....	44	<b>Viditelnost</b> .....	125	Multimédia .....	212
Vybavení pro případ nouze .....	45	Stěrače čelního a zadního skla .....	125	<b>Jízda</b> .....	213
Oprava pneumatik .....	46	Zpětné zrcátko .....	127	<b>Spuštění motoru a jízda</b> .....	213
Výměna kola .....	48	Ochrana proti slunci .....	129	Spuštění a vypnutí motoru .....	213
Výměna listů stěračů .....	52	<b>Sedadla a opěrky hlavy</b> .....	130	Systém Start-Stop .....	218
		Nastavování sedadel .....	130	Volba provozního režimu .....	220
		Opěrky hlavy .....	131	Automatická převodovka s přímým řazením .....	222
		Funkce sedadla .....	133	Doporučení převodového stupně .....	228
				Řízení .....	228

## Obsah

Jízdní profily (Drive Profile)* .....	229	<b>Rady a činnosti</b> .....	298	<b>Informace pro spotřebitele</b> .....	352
Pokyny k jízdě .....	231	<b>Vysokonapěťový akumulátor</b> .....	298	<b>Informace pro spotřebitele</b> .....	352
<b>Asistenční systémy řidiče</b> .....	234	Bezpečnostní upozornění .....	298	V řídicích jednotkách uložené informace .....	352
Všeobecné pokyny .....	234	Péče o vysokonapěťový akumulátor .....	300	Ostatní zajímavé informace .....	352
Snímače a kamery asistenčních systémů řidiče .....	235	Nastavení nabíjecího procesu v systému infotainmentu .....	301	Informace o směrnici EU 2014/53/EU .....	353
Tempomat (GRA) .....	238	Nabíjení vysokonapěťového akumulátoru .....	302	<b>Technická data</b> .....	357
Omezovač rychlosti .....	240	Nabíjecí kabely .....	307	<b>Údaje o technických datech</b> .....	357
Systémy podpory brzd (Front Assist)* .....	241	<b>Kontrola a doplňování kapalín</b> .....	311	Co byste měli vědět .....	357
Automatická regulace odstupu (ACC - Adaptive Cruise Control)* .....	246	Čerpání pohonných hmot .....	311	<b>Věcný rejstřík</b> .....	363
Předvídávací regulace rychlosti .....	251	Druhy paliva .....	312		
Asistent udržování jízdního pruhu (Lane Assist)* .....	253	Řídicí systém motoru a čisticí zařízení výfukových plynů .....	314		
Jízdní asistent (Travel Assist) .....	255	Motorový prostor .....	315		
Asistent pro případ nouze (Emergency Assist) .....	258	motorový olej .....	318		
Asistent změny jízdního pruhu (Side Assist) s asistentem vyparkování (RCTA) a asistentem otvírání dveří (Exit Assist)* .....	259	Chladicí soustava .....	321		
<b>Brzdění a parkování</b> .....	265	Brzdová kapalina .....	323		
Brzdová soustava .....	265	Nádržka na kapalinu do ostříkovačů .....	324		
Stabilizační programy a systémy podpory brzd .....	269	12voltový vozidlový akumulátor .....	325		
Parkování .....	273	Energetický management .....	329		
<b>Podpory parkování a manévrování</b> .....	274	<b>Kola</b> .....	330		
Parkovací asistent (Park Assist)* .....	274	Kola a pneumatiky .....	330		
Systémy podpory parkování a manévrování (Park Pilot) .....	281	Kontrola tlaku v pneumatikách .....	337		
Podpora zaparkování Plus* .....	282	Nouzové kolo .....	339		
Podpora zaparkování vzadu* .....	285	<b>Údržba</b> .....	341		
Asistent couvání (Rear View Camera)* .....	285	<b>Servis</b> .....	341		
<b>Tažné zařízení a přívěs*</b> .....	288	Servisní intervaly .....	341		
Jízda s přívěsem .....	288	Nabídky dodatečných služeb .....	343		
Kulová hlava s elektrickým odjišťováním* .....	295	Záruka .....	344		
Dodatečná vybavení tažným zařízením .....	296	<b>Pravidelné ošetřování</b> .....	344		
		Ošetřování a čistění .....	344		
		<b>Příslušenství a technické změny</b> .....	350		
		Příslušenství, náhradní díly a opravárenské činnosti .....	350		

## Vyobrazení vnějšku

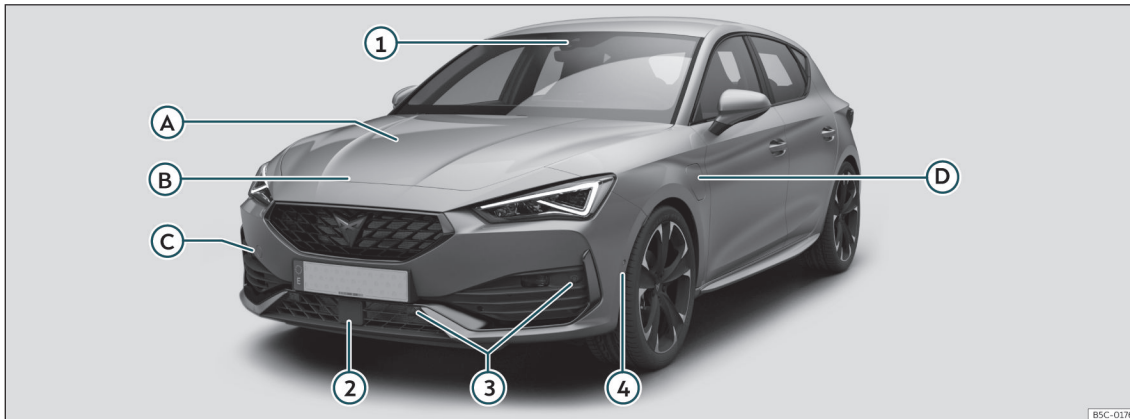

Obr.2 Leon

**A) Kontrola výšky hladiny kapalin**

- Olej»» strana 318
- Brzdová kapalina»» strana 323
- Akumulátor»» strana 325

**B) Víko motorového prostoru**

- Odjišťovací páka»» strana 316
- Otevření/zavření»» strana 316

**C) Vlečení vozidla**

- Vlečné oko»» strana 58
- Roztahování»» strana 56

**D) Nabíjecí zásuvka (hybridní vozidla)**

- Signalizace nabíjecího procesu»» strana 305
- Nouzové odjišťování»» strana 307

**Snímače asistentů řidiče»» strana 234**

- ① Multifunkční čelní kamera
- ② Radarový snímač vpředu
- ③ Snímače podpory zaparkování
- ④ Snímač parkovacího asistenta

## Pohled zvnějšku

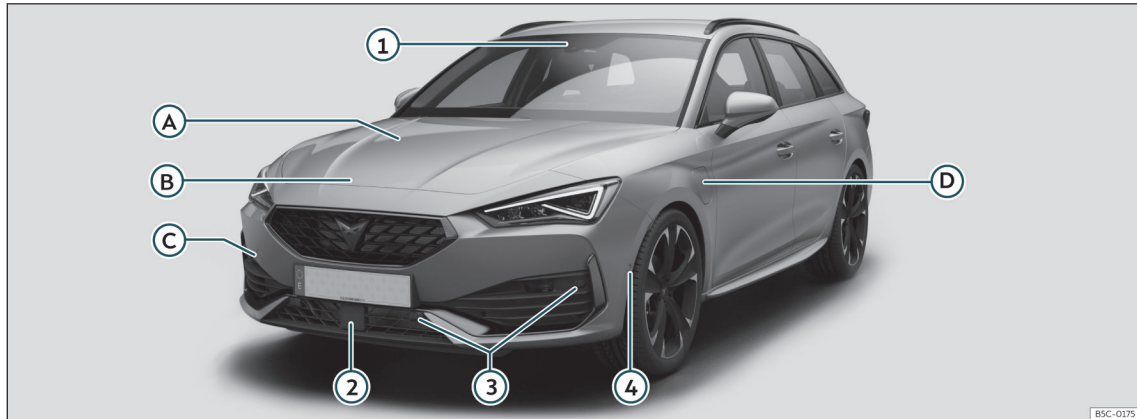

Obr. 3 Leon Sportstourer

**A) Kontrola výšky hladiny kapalin**

- Olej»» strana 318
- Brzdová kapalina»» strana 323
- Akumulátor»» strana 325

**B) Víko motorového prostoru**

- Odjišťovací páka»» strana 316
- Otevření/zavření»» strana 316

**C) Vlečení vozidla**

- Vlečné oko»» strana 58
- Roztahování»» strana 56

**D) Nabíjecí zásuvka (hybridní vozidla)**

- Signalizace nabíjecího procesu»» strana 305
- Nouzové odjišťování»» strana 307

**Snímače asistentů řidiče»» strana 234**

- ① Multifunkční čelní kamera
- ② Radarový snímač vpředu
- ③ Snímače podpory zaparkování
- ④ Snímač parkovacího asistenta

## Vyobrazení vnějšku

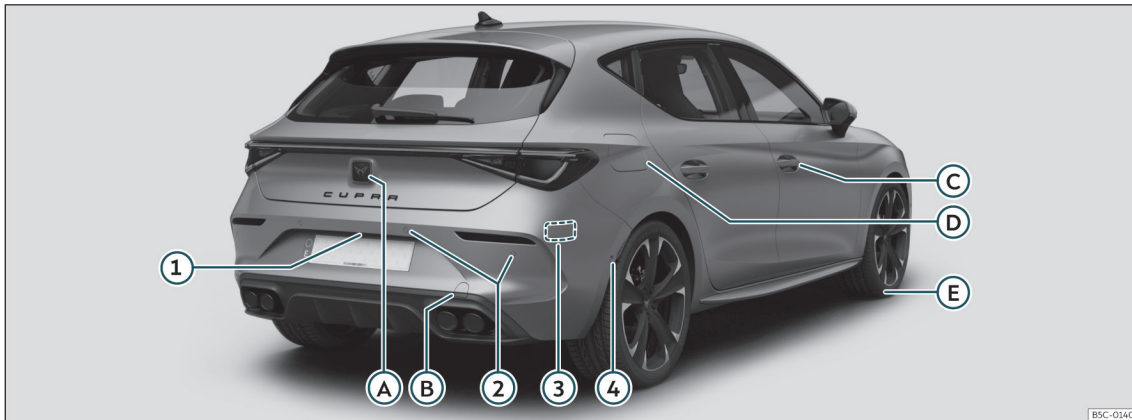

Obr. 4 Leon

### **A** Zadní víko

- Otevření zvenku»» strana 108
- Otevření v případě nouže»» strana 112

### **B** Vlečení vozidla

- Vlečné oko»» strana 58
- Roztahování»» strana 56

### **C** Otvírání a zavírání

- Dveře»» strana 106

- Centrální zamykání»» strana 97

- Nouzové zajištění»» strana 106.

### **D** Palivová nádrž

- Množství náplně»» strana 357
- Otvírání/zavírání víka plnicího hrdla »» strana 311

### **E** Postup v případě závady

- Opravářenská sada»» strana 46
- Výměna kola»» strana 48

### **Snímače asistentů řidiče»» strana 234**

- 1** Zpětná kamera
- 2** Snímače podpory zaparkování
- 3** Radarové snímače vzadu
- 4** Snímač parkovacího asistenta

## Pohled zvnějšku

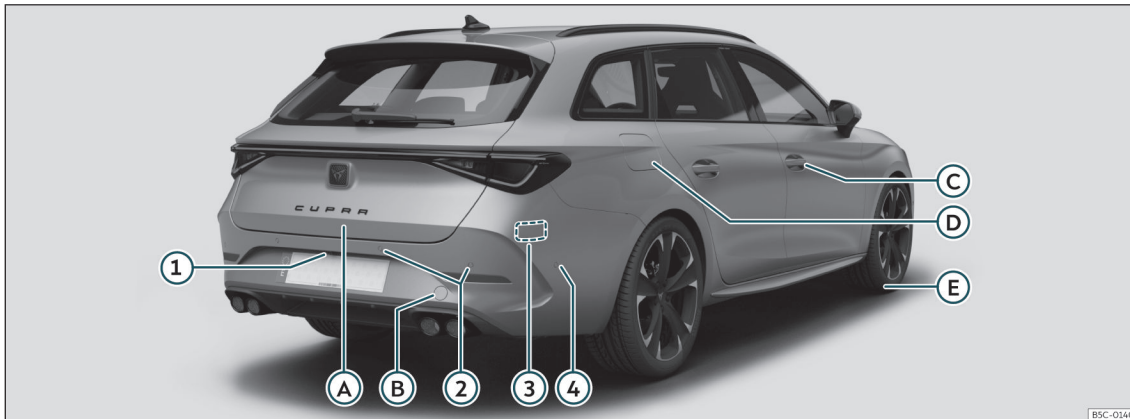

Obr. 5 Leon Sportstourer

### A Zadní víko

- Otevření zvenku»» strana 108
- Otevření v případě nouze»» strana 112

### B Vlečení vozidla

- Vlečné oko»» strana 58
- Roztahování»» strana 56

### C Otvírání a zavírání

- Dveře»» strana 106

- Centrální zamykání»» strana 97

- Nouzové zajištění»» strana 106.

### D Palivová nádrž

- Množství náplně»» strana 357
- Otvírání/zavírání víka plnicího hrdla »» strana 311

### E Postup v případě závady

- Opravářenská sada»» strana 46
- Výměna kola»» strana 48

### Snímače asistentů řidiče»» strana 234

- ① Zpětná kamera
- ② Snímače podpory zaparkování
- ③ Radarové snímače vzadu
- ④ Snímač parkovacího asistenta



## Přehled (vozidlo s levostranným řízením)

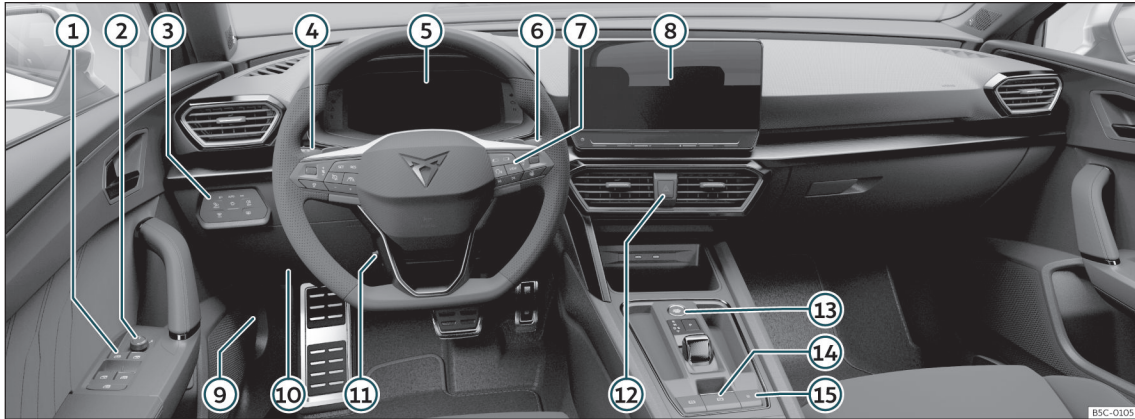

- ① Elektrické spouštěče skel»» strana 112
- ② Nastavení vnějších zpětných zrcátek »» strana 127
- ③ Ovládací prvek osvětlení a vyhřívání skel »» strana 117
- ④ Páčka směrových a dálkových světel »» strana 118
- ⑤ Kontrolky»» strana 86
- ⑥ Stěrač čelního skla a stěrač zadního skla »» strana 125
- ⑦ Informační systém řidiče»» strana 84
- ⑧ Systém infotainmentu»» strana 88 , »» strana 168
- ⑨ Páka otvírání víka motorového prostoru »» strana 316
- ⑩ Pojistky»» strana 60
- ⑪ Nastavení polohy volantu»» strana 17
- ⑫ Výstražná světla»» strana 122
- ⑬ Startovací tlačítko»» strana 213
- ⑭ Elektronická parkovací brzda»» strana 267
- ⑮ Centrální zamykání»» strana 97

## Přehled (vozidlo s pravostranným řízením)

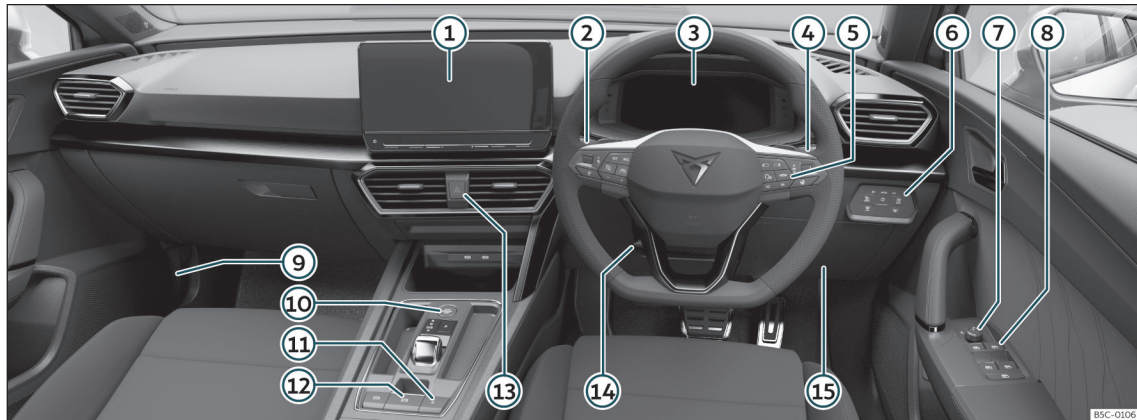

① Systém infotainmentu»» strana 88 ,  
»» strana 168

② Páčka směrových a dálkových světel  
»» strana 118

③ Kontrolky»» strana 86

④ Stěrač čelního skla a stěrač zadního skla  
»» strana 125

⑤ Informační systém řidiče»» strana 84

⑥ Ovládací prvek osvětlení a vyhřívání skel  
»» strana 117

⑦ Nastavení vnějších zpětných zrcátek  
»» strana 127

⑧ Elektrické spouštěče skel»» strana 112

⑨ Páka otvírání víka motorového prostoru  
»» strana 316

⑩ Startovací tlačítko»» strana 213

⑪ Centrální zamykání»» strana 97

⑫ Elektronická parkovací brzd»» strana 267

⑬ Výstražná světla»» strana 122

⑭ Nastavení polohy volantu»» strana 17

⑮ Pojistky»» strana 60

## Vyobrazení vnitřku

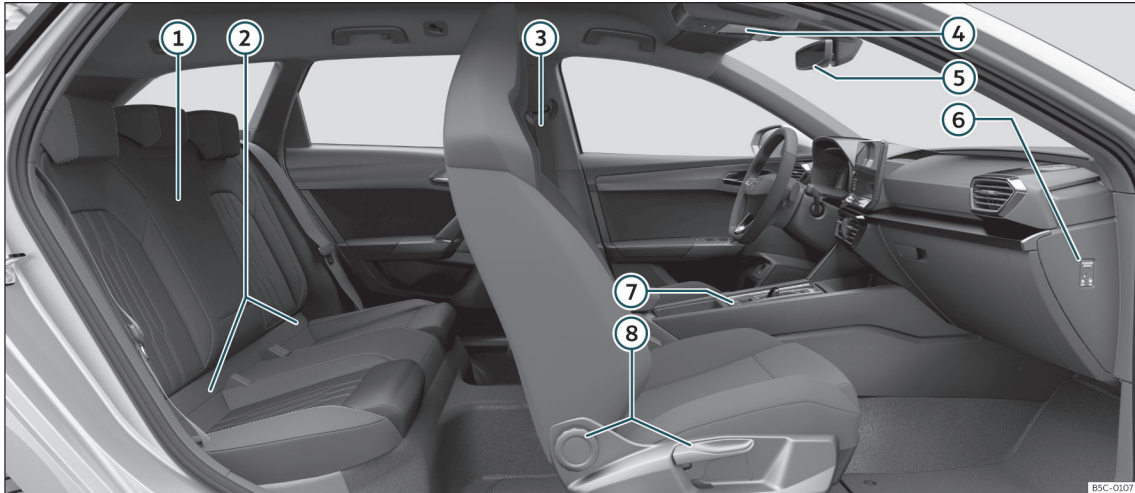

- ① Loketní opěrka»» strana 143
- ② Ukotvení Isofix»» strana 36
- ③ Bezpečnostní pásy»» strana 18
- ④ Panoramatická střecha»» strana 114
- ⑤ Vnitřní zpětné zrcátko»» strana 127
- ⑥ Odpojení čelního airbagu spolujezdce »» strana 29
- ⑦ Elektronická parkovací brzda»» strana 267
- ⑧ Nastavení sedadel»» strana 130

# Bezpečnost

## Bezpečnost jízdy

### Pokyny k jízdě

#### Bezpečnost především!

##### POZOR

- Tento oddíl obsahuje důležité informace k obsluze vozidla pro řidiče i jeho spolucestující. Další důležité informace, které se týkají bezpečnosti Vaší i Vašich spolucestujících, najdete také v ostatních kapitolách návodu k obsluze.
- Zajistěte, aby kompletní palubní literatura byla stále ve vozidle. To platí zejména pro případ, kdy vozidlo půjčujete nebo prodáváte.

#### Před jízdou

Pro Vaši vlastní bezpečnost a bezpečnost Vašich spolucestujících dodržujte následující pokyny:

- Zajistěte správnou funkci osvětlení vozu a ukazatelů směru jízdy (směrových světel).
- Zkontrolujte tlak v pneumatikách.

- Zajistěte čistotu všech skel pro dobrý výhled z vozidla.
- Převážená zavazadla bezpečně upevněte >>> strana 136.
- Zajistěte, aby nemohlo dojít k zablokování pedálů nějakými předměty.
- Zpětná zrcátka, přední sedadlo a opěrky hlavy upravte podle Vaší výšky.
- Dbejte na to, aby cestující na zadních sedadlech měli opěrky hlavy vyklopené do provozní polohy >>> strana 131.
- Upozorněte cestující, aby si nastavili opěrky hlavy podle své výšky.
- Bezpečnost dětí zajistěte vhodnou dětskou sedačkou a správně zapnutým bezpečnostním pásem >>> strana 33.
- Zaujměte správnou polohu k sezení. Upozorněte také Vaše spolucestující na správnou polohu k sezení >>> strana 15.
- Před každou jízdou si správně zapněte bezpečnostní pás. Upozorněte na správné zapnutí bezpečnostních pásů také Vaše spolucestující >>> strana 18.

#### Bezpečnostní faktory

Jako řidič nesete zodpovědnost za sebe i všechny Vaše spolucestující.

- Nenechávejte se při jízdě rozptylovat např. spolucestujícími nebo telefonováním.
- Nikdy nejezděte, pokud je ovlivněna Vaše schopnost jízdy (například léky, alkoholem, drogami).
- Dodržujte dopravní předpisy a předepsanou rychlost.
- Rychlost jízdy přizpůsobte vždy stavu silnice, dopravním a klimatickým podmínkám.
- Při dlouhých cestách dělejte pravidelné přestávky – vždy nejpozději po každých dvou hodinách jízdy.
- Pokud je to možné, nejezděte ospalí a v časové tísní.

##### POZOR

Jízda pod vlivem alkoholu, drog, léků a omamných prostředků může být příčinou těžkých nehod a smrtelných zranění.

- Alkohol, drogy, léky a omamné prostředky mohou negativně ovlivnit vnímání, reakční doby a bezpečnost jízdy, což může mít za následek ztrátu kontroly nad vozidlem.

#### Bezpečnostní vybavení

Vaši bezpečnost a bezpečnost Vašich spolucestujících byste neměli brát na lehkou váhu. Bezpečnostní vybavení snižuje v případě

nehody rizika poranění. Následující body obsahují část bezpečnostního vybavení ve Vašem voze CUPRA<sup>1)</sup>:

- optimalizované tříbodové bezpečnostní pásy
- omezovače síly v popruhu bezpečnostních pásů na předních a vnějších zadních sedadlech
- předepínače bezpečnostních pásů u předních a zadních vnějších sedadel,
- čelní airbagy
- kolenní\* a středové airbagy\* pro řidiče
- boční airbagy v opěradlech předních sedadel
- boční airbagy v opěradlech zadních sedadel\*,
- hlavové airbagy
- kotvicí body „ISOFIX“ na sedadle spolujezdce na zadních sedadlech pro dětské sedačky se systémem „ISOFIX“,
- výškově přestavitelné opěrky hlavy vpředu<sup>2)</sup>,
- zadní opěrky hlavy s provozní a klidovou polohou
- nastavitelný sloupek volantu.

Uvedená bezpečnostní vybavení slouží k tomu, aby v případě nehody zajistila nejlepší možnou ochranu Vám i Vaším spolucestujícím. Tyto bezpečnostní prvky však nemohou plnit svoji funkci, pokud nejsou správně nastaveny a používány a pokud cestující nezaujmají předepsanou polohu na sedadlech.

**Bezpečnost je věcí každého z nás!**

### Správná poloha sezení cestujících

#### Správná poloha sezení

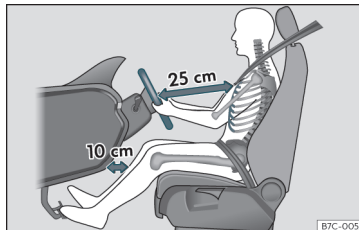

**Obr. 6** Správný odstup řidiče od volantu má být alespoň 25 cm (10 palců)

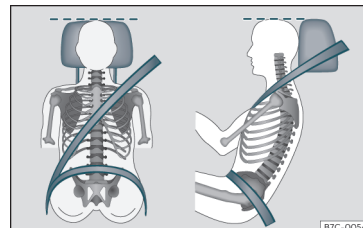

**Obr. 7** Správný průběh pásu a správné nastavení opěrky hlavy

Dále jsou popsány správné polohy při sezení u řidiče a spolujezdců.

Osoby, které na základě svých tělesných dispozic nemohou dosáhnout správné polohy při sezení, by se měly informovat u některého servisního partnera o případných zvláštních úpravách. Pouze ve správné poloze při sezení se dosáhne optimální účinnosti bezpečnostního pásu a airbagů. CUPRA doporučuje návštěvu u servisního partnera SEAT.

Pro vlastní bezpečnost a snížení nebezpečí zranění v případě náhlého brzdného manévru nebo nehody CUPRA doporučuje tyto polohy sezení:

<sup>1)</sup> V závislosti na modelu/trhu.

<sup>2)</sup> Přední sedadla a integrovanými opěrkami hlavy není nutné nastavovat.

### Pro všechny cestující ve vozidle platí:

- Opěrku hlavy nastavte tak, aby se její horní hrana nacházela pokud možno v jedné přímce s horní částí hlavy – ne však níže než v úrovni očí. Týl hlavy musí být umístěn co možná nejbliže u opěrky hlavy. » » obr. 7.
- U malých osob posuňte opěrku hlavy úplně dolů, i když je potom hlava pod horní hranou opěrky.
- U velkých osob posuňte opěrku až na doraz nahoru.
- Obě nohy mějte během jízdy stále v prostoru nohou.
- Správně nastavte a připněte bezpečnostní pásy » » strana 21.

### Pro řidiče navíc platí:

- Opěradlo nastavte do vzpřímené polohy tak, abyste se o ně opírali celou plochou zad.
- Volant nastavte tak, aby vzdálenost mezi volantem a hrudní kostí byla alespoň 25 cm (10 palců) » » obr. 6 a volant bylo možné uchopit na stranách na vnějších okrajích oběma rukama s mírně prohnutými pažemi.
- Nastavený volant musí vždy směřovat na hrudník a ne na obličej.
- Sedadlo řidiče nastavte v podélném směru tak, aby se mohly s mírně pokrčenými nohama sešlapovat pedály a vzdálenost od přístrojové desky byla v oblasti kolen alespoň 10 cm (4 palce) » » obr. 6.

- Sedadlo řidiče nastavte výškově tak, aby bylo možné dosáhnout na nejvyšší bod volantu.
- Obě nohy nechte vždy v prostoru nohou, abyste měli neustále kontrolu nad vozidlem.

### Pro spolujezdcе platí:

- Opěradlo nastavte do vzpřímené polohy tak, abyste se o ně opírali celou plochou zad.
- Posuňte sedadlo řidiče co možná nejdále směrem dozadu (délka prostoru mezi hrudní kostí a přístrojovou deskou alespoň 25 cm). Je-li vzdálenost menší než 25 cm, nemůže Vás systém airbagů správně chránit.

### Počet míst k sezení

Vaše vozidlo má k dispozici 5 míst k sezení, 2 místa k sezení vpředu a 3 místa k sezení vzadu. Každé místo k sezení je vybavené bezpečnostním pásem.

Některá provedení modelů jsou schválena pro **pouze** čtyři sedadla. 2 místa vpředu a 2 vzadu.

### POZOR

**Nesprávná poloha při sezení ve vozidle může zvýšit při náhlých jízdách a brzdných manévrech, při srážce nebo nehodě a aktivaci airbagu nebezpečí těžkého nebo smrtelného zranění.**

• Všichni cestující musí před zahájením jízdy zaujmout správnou polohu sezení a během jízdy tuto polohu udržovat. To platí také pro připnutí bezpečnostních pásů.

• Nikdy nevozte více osob, než kolik je ve vozidle míst k sezení vybavených bezpečnostními pásy.

• Děti ve vozidle zajistěte vždy povolením a vhodným zádržným systémem podle velikosti a hmotnosti těla » » strana 33.

• Nohy mějte během jízdy vždy v prostoru pro nohy. Nikdy nepokládejte například nohy na sedadlo nebo na přístrojovou desku, resp. je nevystřkujte z okna. Airbag a bezpečnostní pás pak nemohou poskytnout žádnou ochranu, ale mohou tak znamenat při nehodě zvýšené nebezpečí zranění.

### Nebezpečí nesprávné polohy při sezení

Když bezpečnostní pásy nepoužíváte nebo je připínáte chybně, zvyšuje se nebezpečí těžkých nebo smrtelných zranění. Bezpečnostní pásy zajišťují optimální ochranu, jen pokud jsou správně připnuté. Nesprávná poloha při sezení významně ovlivňuje účinnost bezpečnostních pásů. Následkem mohou být těžká nebo až smrtelná zranění. Toto nebezpečí se dále zvyšuje v případech, že při nehodě zasáhne nesprávně sedícího cestujícího spuštěný airbag. Řidič nese zodpovědnost za všechny

## Bezpečnost jízdy

cestující, a zvláště za děti, které ve vozidle přepravuje.

Následující výčet zahrnuje příklady poloh při sezení, které by mohly být pro cestující nebezpečné.

### Pokud je vozidlo v pohybu:

- nikdy ve vozidle nestůjte,
- nikdy nestůjte na sedadlech,
- nikdy neklečte na sedadlech,
- nikdy nesklápějte opěradlo příliš dozadu,
- nikdy se nenahýbejte k přístrojové desce,
- nikdy si nelehejte na zadní sedadlo.
- nikdy neseďte jen na přední části sedadla,
- nikdy se při sezení nevyklánějte do strany,
- nikdy se nevyklánějte z okna,
- nikdy nevystrkujte nohy z okna,
- nikdy nepokládejte nohy na přístrojovou desku,
- nikdy nepokládejte nohy na sedadlo,
- nikdy nejezděte skrčení v prostoru nohou,
- nikdy neseďte na loketních opěrkách,
- nikdy nejezděte bez připnutých bezpečnostních pásů,
- nikdy se nezdržujte v zavazadlovém prostoru.

### ⚠ POZOR

Jakákoliv nesprávná poloha při sezení ve vozidle zvyšuje při nehodách nebo náhlých jízdních manévrech a brzdění nebezpečí těžkého, až smrtelného zranění.

- Všichni cestující musí během jízdy vždy zaujímat správnou polohu a být správně připoutaní.
- Nesprávnou polohou sedadla, nepřipnutím bezpečnostního pásu nebo nedostatečným odstupem od airbagu se cestující vystavují životně nebezpečným nebo dokonce smrtelným zraněním, zvláště pokud se spustí airbagy, které zasáhnou cestující.

### Nastavení polohy volantu

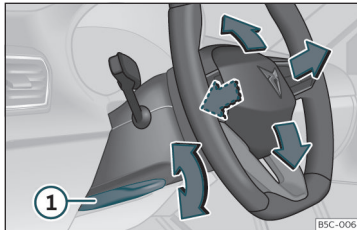

Obr. 8 Páčka na levé spodní straně sloupku řízení.

Volant nastavujte před jízdou a pouze při stojícím vozidle.

- Stáhněte páčku»» obr. 8 ① směrem dolů, uveďte volant do požadované polohy a posuňte opět páčku směrem nahoru tak, aby dosáhl svoji zajištěné polohy.

### ⚠ POZOR

Nesprávné používání nastavování volantu a jeho chybné nastavení může mít za následek těžká nebo až smrtelná zranění.

- Páčku»» obr. 8 ① vyklopte po nastavení vždy pevně směrem nahoru, aby volant nemohl během jízdy nechtěně změnit svoji polohu.
- Volant nikdy nenastavujte během jízdy. Pokud během jízdy zjistíte, že je nutné nastavení, bezpečně zastavte a volant nastavte správně.
- Nastavený volant musí vždy směřovat na hrudník a ne na obličej, aby se neomezila účinnost čelního airbagu řidiče v případě nehody.
- Během jízdy vždy držte volant pevně oběma rukama po stranách za vnější okraj (v poloze 9 hodin a 3 hodiny), aby se snížilo nebezpečí zranění uvolněným čelním airbagem řidiče.
- Volant nikdy nadržte v poloze 12 hodin ani jiným nesprávným způsobem, např. uprostřed volantu. Při aktivaci airbagu řidiče mohou být následkem těžká poranění paží, rukou a hlavy.

### Prostor pro pedály

#### Pedály

- Zajistěte, abyste mohli plynový, brzdový a spojkový pedál vždy bez překážek sešlápnout.
- Zajistěte, aby se pedály mohly vždy bez překážek vrátit do svých výchozích poloh.
- Zajistěte, aby podlahové rohože byly během jízdy bezpečně upevněny a neomezily pohyb pedálů >>> .

Používejte pouze podlahové rohože, které jsou zajištěny proti posunutí a nezasahují do oblasti pedálů. Vhodné podlahové rohože naleznete u servisního partnera. V prostoru na nohy jsou namontovány upevňovací díly\* pro podlahové rohože.

Abyste zastavili vozidlo, musíte při výpadku brzdového okruhu sešlápnout brzdový pedál dál než obvykle.

#### Používání vhodné obuvi

Používejte k řízení obuv, která Vám zpevní nohu a zároveň umožní citlivé ovládání pedálů.

#### POZOR

- Případy, kdy není možné pedály bez problémů sešlápnout, mohou vést ke kritickým dopravním situacím.

- Nepokládejte další podlahové rohože na již upevněné koberce, zmenšíte tak prostor pro pedály, a tím zkomplikujete jejich ovládání, což může způsobit nebezpečí nehody.
- Do prostoru pro nohy řidiče nikdy neokládejte žádné předměty. Některý z předmětů se může dostat mezi pedály a znemožnit jejich ovládání.

### Bezpečnostní pásy

#### Proč používat bezpečnostní pásy?

#### Kontrolky



#### Svítlí červeně

Nepřipnutý bezpečnostní pás řidiče, resp. některého z cestujících ve vozidle.

Kontrolka  připomíná řidiči zapnutí bezpečnostních pásů.

Než se rozjedete:

- Před každou jízdou si správně zapněte bezpečnostní pás.
- Upozorněte i Vaše spolucestující na nutnost správného připnutí bezpečnostního pásu před zahájením jízdy.
- Chraňte děti ve vhodném dětském zádržném systému, který odpovídá věku a stáří dítěte >>> strana 33.

Není-li bezpečnostní pás řidiče nebo spolujezdce při zahájení jízdy a rychlosti vyšší než přibližně 25 km/h (15 mph) připnutý nebo odepnut, zazní několik sekund trvajících akustický signál. Navíc bliká výstražná svítidla bezpečnostních pásů .



## Bezpečnostní pásy



Kontrolka  v panelu přístrojů zhasne teprve tehdy, když se všichni cestující ve vozidle při zapnutém zapalování připoutali bezpečnostním pásem.

### Signalizace připnutí pásů na zadních místech\*



**Obr. 9** Panel přístrojů: Zobrazení, že místo vzadu vlevo je obsazeno a spolucestující má připnutý bezpečnostní pás.

Vždy podle verze modelu informuje signalizace stavu bezpečnostních pásů»» **obr. 9** řidiče na obrazovce panelu přístrojů o tom, zda si cestující na zadních sedadlech připnuli příslušný bezpečnostní pás.

-  Signalizuje, že příslušné místo není obsazené.
-  Signalizuje, že místo je obsazené a spolucestující si připnul svůj bezpečnostní pás.

Pokud si cestující na zadních sedadlech během jízdy odepne některý z bezpečnostních pásů, zobrazí se příslušný symbol na maximálně 30 sekund. Při rychlosti více než 25 km/h (15 mph) zazní navíc zvukový signál.

Pokud během jízdy cestující na zadních sedadlech připne nebo odepne některý z bezpečnostních pásů, zobrazí se na 30 sekund stav pásu. Ukazatel lze v panelu přístrojů vypnout stisknutím tlačítka **[0.0/SET]**.

### Ochranná funkce bezpečnostních pásů



**Obr. 10** Řidiče se správně připnutými pásy nebudou při náhlém brzdění vymršťováni dopředu.

Bezpečnostní pásy, které jsou správně připnuty, drží cestující ve správné poloze. Bezpečnostní pásy napomáhají zamezovat nekontrolovatelným pohybům, na základě

kterých může docházet k těžkým úrazům. Navíc snižují nebezpečí vypadnutí z vozidla.

Správně připnuté pásy zajišťují optimální absorpci kinetické energie. Také konstrukce přední části vozidla a ostatní prvky systému pasivní bezpečnosti, jako např. systém airbagů, zajišťují optimální rozložení a pohlcení pohybové energie při nárazu. Kinetická energie je tak ztlumena a riziko vzniku poranění sníženo. Proto je nutné, připoutat se bezpečnostními pásy před každou jízdou, a to i v případě, že jedete pouze na velmi krátkou vzdálenost.

Ujistěte se, prosím, že jsou řádně připoutáni i Vaši spolucestující. Statistiky dopravních nehod dokazují, že správně připnuté bezpečnostní pásy podstatně snižují nebezpečí závažného zranění a výrazně zvyšují šanci na přežití i při těžké nehodě. Kromě toho zvyšují bezpečnostní pásy účinnost airbagů při nehodě. Ve většině zemí je proto používání bezpečnostních pásů předepsáno zákonem.

Bezpečnostní pásy musí být připnuté i ve vozidle vybaveném airbagy. Čelní airbagy se totiž například aktivují jen při některých čelních nárazech. Neaktivují se při lehkých čelních a bočních nárazech, při zadních nárazech, při převrnutí a nehodách, při kterých nebyla překročena hodnota potřebná pro aktivaci airbagu v řídicí jednotce.

### Důležité bezpečnostní pokyny pro zacházení s bezpečnostními pásy

- Bezpečnostní pás používejte vždy v souladu s pokyny v tomto článku.
- Zajistěte, aby byly bezpečnostní pásy vždy funkční a nepoškozené.

#### **⚠ POZOR**

- Nepřipnutím nebo nesprávným připnutím bezpečnostních pásů zvyšujete riziko života nebezpečných nebo smrtelných zranění. Optimálního bezpečnostního účinku pásů dosáhnete pouze při jejich správném používání.
- Jeden bezpečnostní pás nikdy nepoužijte pro dvě osoby (ani pro děti).
- Nikdy neuvolňujte připnutý bezpečnostní pás při pohybu vozidla – ohrožení života!
- Popruh připnutého pásu nesmí být veden přes tvrdé či křehké předměty (brýle, kulčíchové pero atd.), které mohou v případě nehody způsobit poranění.
- Pás nesmí být přivřený a poškozený a nesmí se odírat o ostré hrany.
- Nesprávné vedení pásu, například pod paží, může v případě nehody značně zvýšit riziko vzniku poranění!
- Objemné a příliš volné oblečení (např. kabát oblečený přes svetřík) negativně ovlivní správné vedení pásu a jeho plnohodnotnou funkci.

- Otvor pro jazýček zámku v kotvicím zámku pásu nesmí být zablokován papírem nebo čímkoliv jiným, jinak nedojde ke správnému zajištění jazýčku zámku v pásu.
- Neupravujte nikdy průběh pásu sponami, přídržnými oky a podobně.
- Jakákoliv poškození na popruhu pásu, spojích, navíječi, sponě nebo zámku pásu mohou při nehodě způsobit vážná zranění. Bezpečnostní pásy proto pravidelně kontroloujte.
- Bezpečnostní pásy, které byly při nehodě extrémně zatíženy, je nutné vyměnit servisním partnerem. Výměna může být nutná, i když nejsou patrná poškození. Kromě toho je nutné přezkoušet uchycení pásů.
- Nikdy se nepokoušejte opravit bezpečnostní pásy sami. Bezpečnostní pásy nesmějí být nikdy žádným způsobem měněny nebo demontovány.
- Popruh bezpečnostního pásu musí být udržován čistý, protože hrubé nečistoty mohou ovlivnit správnou funkci navíječů pásu.

### Čelní nárazy a fyzikální zákony



Obr. 11 Nepřipoutaný řidič je vyvržen dopředu.



Obr. 12 Nepřipoutaný cestující na zadním sedadle je vyvržen dopředu na připoutaného řidiče.

Fyzikální podstatu čelního nárazu vozidla lze vysvětlit jednoduše. Jestliže se vozidlo pohybuje, působí na vlastní vozidlo i cestující uvnitř vozidla energie, která se označuje jako „kinetická energie“.

## Bezpečnostní pásy

Velikost „kinetické energie“ v rozhodující míře závisí na rychlosti, na celkové hmotnosti vozidla a přepravovaných osob. Čím vyšší je rychlost a hmotnost vozidla, tím větší množství energie musí být v případě nárazu vozidla „absorbováno“.

Rychlost vozidla však hraje nejdůležitější roli. Pokud se například rychlost z 25 km/h zdvojnásobí na 50 km/h (z 15 mph na 30 mph), kinetická energie se tím zečtyřnásobí!

Nejsou-li osoby sedící ve vozidle připoutané (jako v našem příkladu), při nárazu je veškerá jejich kinetická energie pohlcena pouze nárazem do zdi.

Již při rychlosti pouhých 30 (19 mph) až 50 km/h (30 mph) mohou při nárazu na tělo pasažéra působit setrvačné síly, které snadno překročí hodnotu jedné tuny (1 000 kg). Síly, působící na tělo, se s rostoucí rychlostí dále zvyšují.

Osoby sedící ve vozidle, které nemají připnuté bezpečnostní pásy, nejsou s vozidlem nijak „spojeny“. Při čelním nárazu pak jejich tělo pokračuje v pohybu dále ve směru jízdy stejnou rychlostí, jakou jelo vozidlo v okamžiku před nárazem! Tento příklad platí nejen pro čelní nárazy, ale i pro všechny typy nehod a kolizí.

Již při malé nárazové rychlosti působí na tělo síly, které nelze rukama zachytit. Při čelním nárazu jsou nepřipoutaní cestující prudce vrženi směrem dopředu a nekontrolovaně na-

razí na díly vnitřního prostoru vozidla, jako např. na volant, přístrojovou desku nebo čelní sklo. »» obr. 11.

Také pro cestující na zadních sedadlech je důležité, aby se správně připoutali, protože i oni mohou být v případě nehody vymrštěni do prostoru vozidla. Nepřipoutaný cestující na zadním sedadle tedy neohrožuje pouze sebe, nýbrž také vpředu sedícího řidiče a/nebo spolujezdcе. »» obr. 12.

## Správné nastavení bezpečnostních pásů

### Připnutí a odepnutí bezpečnostního pásu

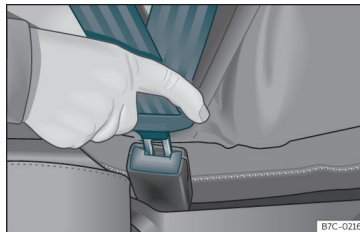

Obr. 13 Zasunutí jazyčku zámku bezpečnostního pásu do zámku pásu

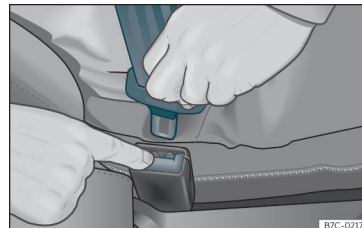



Obr. 14 Uvolnění jazyčku zámku ze zámku pásu.

Správně připnuté bezpečnostní pásy zadržují cestující při brzdění nebo nehodě v takové poloze, že mohou poskytnout maximální ochranu »» .

### Připnutí bezpečnostního pásu

Připněte bezpečnostní pás před každou jízdou.

- Vždy správně nastavte přední sedadlo a opěrku hlavy »» strana 15.
- Opěradlo bezpečně zajistěte ve vzpřímené poloze »» .
- Uchopte pás za jazyček zámku a rovnoměrně ho přetáhněte přes hrudník a pánev. Pás nepřetočte »» .
- Jazyček zámku zasuňte pevně do k sedadlu příslušejícímu zámku pásu. »» obr. 13.
- Tahem přezkoušejte, zda pás bezpečně zaskočil do zámku. »»

### Odepnutí bezpečnostního pásu

Bezpečnostní pás odepínejte pouze u stojícího vozidla » » » .

- Stiskněte červené tlačítko na zámku pásu. » » » **obr. 14.** Jazyček zámku vyskočí.
- Pás ved'te rukou zpět, aby se mohl lépe nanávanout, nepřetočil se a nepoškodil obložení.

### POZOR

- **Optimálního ochranného účinku je dosaženo jen tehdy, když je opěradlo ve vzpřímené poloze a bezpečnostní pás je připnutý správně vzhledem k velikosti těla.**
- **Odložení bezpečnostního pásu během jízdy může vést při nehodě nebo brzdění k těžkým nebo i smrtelným zraněním!**
- **Samotný bezpečnostní pás nebo volný bezpečnostní pás může způsobit vážná zranění, pokud se posune ve svém průběhu z pevných částí těla na měkké (např. na břicho).**

### Správné vedení popruhu pásu

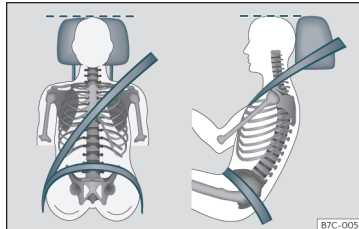

**Obr. 15** Správný průběh popruhu pásu a správné nastavení opěrky hlavy při pohledu zepředu a ze strany

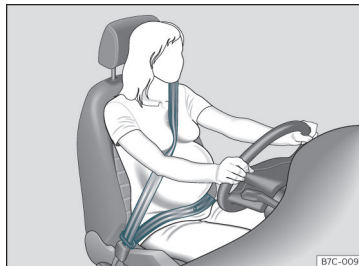

**Obr. 16** Průběh popruhu pásu u těhotných žen

Pouze správně připnuté bezpečnostní pásy poskytují při nehodě optimální ochranu a snižují nebezpečí těžkých nebo smrtelných zranění pouze tehdy, pokud je jejich průběh

správný. Kromě toho zadržuje správný průběh pásu cestující v takové poloze, že maximální ochranu může poskytnout i uvolněný airbag. Proto si vždy bezpečnostní pás připeňte a dbejte na jeho správný průběh.

Nesprávná poloha sezení může být příčinou těžkých nebo smrtelných zranění» » » strana 15, Správná poloha sezení cestujících.

- Ramenní část bezpečnostního pásu musí vždy probíhat přes střed ramene. Nikdy nesmí vést přes krk, paži, pod paži nebo za zády.
- Pánevní část bezpečnostního pásu musí vždy probíhat přes pánev, nikdy ne přes břicho.
- Bezpečnostní pás těla musí přiléhat plochou a pevně přiléhat k tělu. Popruh pásu případně trochu dotáhněte.

U **těhotných žen** musí být bezpečnostní pás veden stejnoměrně přes hrudník a co možná nejnižše přes pánev. Vždy musí přiléhat plošně, aby na podbříšek nepůsobil tlak, a to po celou dobu těhotenství. » » » **obr. 16.**

### Prizpůsobení vedení pásu velikosti těla

Vedení bezpečnostního pásu se může přizpůsobovat prostřednictvím výškového nastavení předních sedadel.

### POZOR

Nesprávné vedení pásu může v případě nehody zavinit závažná nebo i smrtelná zranění.

- Ramenní část bezpečnostního pásu musí probíhat středem ramene, nikdy ne pod ramenem nebo přes krk.
- K horní části těla musí přiléhat plochou a pevně.
- Pánevní část bezpečnostního pásu musí probíhat přes pánev, nikdy ne pod břicho. Bezpečnostní pás musí přiléhat po celé ploše a pevně k pánvi. Popruh pásu případně trochu dotáhněte.
- U těhotných žen musí být pánevní část bezpečnostního pásu vedena co možná nejlouběji před pánví a „dosedat plošně“ kolem břicha.»» obr. 16.
- Popruh připnutého pásu nepřetočte.
- Bezpečnostní pás po správném nastavení neodtahujte rukou od těla.
- Neved'te popruh pásu přes pevné nebo křehké předměty, např. brýle, propisovací tužky nebo klíče.
- Nikdy neměňte průběh pásu svorkami, přídržnými oky či podobnými prostředky.

### Poznámka

Osoby, které na základě svých tělesných dispozic nemohou dosáhnout optimálního průběhu pásu, by se měly informovat u některého servisního partnera o případ-

ných zvláštních úpravách, aby mohl bezpečnostní pás a airbag poskytovat optimální ochranný účinek. CUPRA doporučuje návštěvu u servisního partnera SEAT.

## Předepínače bezpečnostních pásů

### Způsob funkce předepínače bezpečnostního pásu

Bezpečnostní pásy předních sedadel a vnějších zadních sedadel jsou vybavené předepínači pásů.

Předepínače bezpečnostních pásů se aktivují prostřednictvím snímačů pouze v případě větší závažnosti nehody při čelních, bočních a zadních kolizích, resp. v plug-in hybridních při převrácení.

Předepínače vyvinou tah proti směru uvolnění bezpečnostních pásů, takže pásy zůstanou napnuty a snižují tak pohyb cestujících.

Předepínače pásů spolupracují se systémem airbagů. Předepínače se vždy podle druhu kolize aktivují společně s některými z airbagů.

### Poznámka

- Při aktivaci předepínačů bezpečnostních pásů se uvolní kouř (jemný prach). To je běžné a není to projevem požáru ve vozidle.
- V případě likvidace vozidla nebo součástí systému předepínačů bezpečnostních pásů je nutné dodržovat příslušné bezpečnostní předpisy. Pracovníci servisních partnerů jsou s těmito předpisy seznámeni a jistě Vám rádi poskytnou potřebné informace.

### Servis a likvidace předepínačů pásů

Předepínače jsou součástí bezpečnostních pásů sedadel Vašeho vozu. Při provádění prací na předepínačích nebo při jejich demontáži a montáži z důvodu jiných oprav, může dojít k poškození bezpečnostních pásů. To může mít za následek, že předepínače nebudou v případě nehody správně fungovat nebo nebudou fungovat vůbec.

K zachování maximální účinnosti předepínačů a zamezení úrazům z důvodu demontovaných součástí systému, musí být dodržovány bezpečnostní předpisy, které znají pracovníci servisních partnerů. »

### ⚠ POZOR

- Neodborná manipulace a svépomocné opravy zvyšují riziko vážných nebo smrtelných úrazů, následkem nečekaného spuštění předepínačů.
- Předepínač a bezpečnostní pás včetně navijecího zařízení nelze opravit.
- Jakékoliv práce na předepínači pásu a na bezpečnostních pásech nebo demontáž a montáž součástí systému za účelem jiných oprav, smí být prováděny výhradně servisními partnery.
- Funkčnost předepínačů je omezena pouze na jedno jejich použití. Pokud byly předepínače jednou aktivovány, musí být systémem vyměněni za nové.

### 🌿 Životní prostředí

Moduly airbagů a předepínače pásu mohou obsahovat chloristan. Při likvidaci dodržujte zákonné předpisy.

## System PreCrash\*

### Způsob funkce

PreCrash je asistenční systém, který v možných nebezpečných situacích přijímá opatření k ochraně cestujících, nemůže však zabránit kolizím.

Plný rozsah funkcí je k dispozici pouze tehdy, když není zvolen žádný speciální jízdní profil a neexistuje žádná funkční závada.

### Základní funkce

V závislosti na legislativních ustanovení příslušné země a vybavení vozidla se mohou v kritických jízdních situacích (např. při tísňovém brzdění nebo při nedotáčivosti nebo přetáčivosti) od rychlosti přibližně 30 km/h (20 mph) jednotlivě nebo společně aktivovat dále uvedené funkce.

- Reverzibilní předepnutí připnutých bezpečnostních pásů vpředu.
- Zapnutí výstražných blikáčů.
- Automatické zavření bočních oken (až na zbytkovou mezeru) a vždy podle vybavení skleněné střechy.
- Při převrácení vozidla se vždy podle vybavení aktivují předepínače bezpečnostní pásů.

Vždy podle toho, jak je jízdní situace kritická, se bezpečnostní pásy předepnou buď jednotlivě nebo oba současně.

### Navíc k systému sledování okolí (Front Assist)

Ve vozidlech se systémem Front Assist »» strana 241 se v rámci mezi systémů vyhodnocují informace o riziku možné kolize s vpředu jedoucím vozidlem. V případě vysoké pravděpodobnosti kolize najetím nebo po

aktivaci systému Front Assist se mohou navíc aktivovat funkce systému PreCrash.

### Navíc k asistentu pro případ nouze (Emergency Assist)

U vozidel s asistentem pro případ nouze se v rámci mezi systémů vyhodnocují informace o aktivitě řidiče. Při rozpoznání ztráty aktivity se aktivují následující funkce systému PreCrash:

- Reverzibilní předepnutí bezpečnostního pásu.
- Automatické zavření bočních oken (až na zbytkovou mezeru) a vždy podle vybavení skleněné střechy.

### Aktivace systému PreCrash

Systém PreCrash lze vždy podle vybavení částečně deaktivovat vypnutím regulace prokluzu pohonu a/ nebo stabilizačního programu. Když jsou tyto bezpečnostní systémy vozidla zapnuté (standardně při každém zapnutí zapalování), je systém plně aktivní.

### Nastavení v případě volby jízdního profilu

Ve vozidlech s volbou profilu se systém PreCrash přizpůsobuje specifickému nastavení zvoleného jízdního profilu»» strana 229.

### Omezená funkce

Za následujících podmínek není PreCrash systém k dispozici nebo je k dispozici pouze podmíněně:

- Když jsou vypnuté systémy TCS a/ nebo ESC.
- Při couvání.
- Při funkční závadě řídicí jednotky airbagů.
- Při nějaké závadě systému samotného, systému ESC nebo systému Front Assist.

### Závady a jejich řešení

Při závadě systému PreCrash se na displeji panelu přístrojů trvale zobrazuje informační text **Systém není k dispozici** nebo **Systém je k dispozici pouze podmíněně**. Vyhleďte odbornou servisní provozovnu CUPRA nebo servisního partnera SEAT a nechte systém zkontrolovat.

#### POZOR

Systém PreCrash nemůže překonat fyzikálně stanovené meze a pracuje výhradně v rámci mezí systému. Využití systému v žádném případě neospravedlňuje riskování, které ohrožuje bezpečnost. Front Assist nemůže nahradit pozornost řidiče a sám zabránit srážce.

- Rychlost jízdy a bezpečný odstup od vozidel jezdících před Vámi přizpůsobte vid-

itelnosti, povětrnostním podmínkám, stavu vozovky a podmínkám provozu.

- Systém nerozpozná vždy všechny objekty.
- Systém nedokáže reagovat na křižující nebo těžko zachytitelné osoby, zvířata nebo objekty.
- Kovové objekty (např. svodidla) nebo jiné objekty veřejné dopravní sítě nebo nepříznivé povětrnostní podmínky mohou funkci systému a tím kapacitu rozpoznávání rizika kolize omezovat.
- Nikdy neignorujte rozsvícená výstražná světla a zobrazení v přístrojové desce.

#### POZOR

Odvedení pozornosti řidiče může způsobit nehody a zranění.

- Neprovádějte během jízdy žádná nastavení v systému Infotainment.

## Systém airbagů

### Krátký úvod

#### Proč se musíte připoutat a zaujmout správnou polohu při sezení?

Pro dosažení maximálního účinku aktivovaného airbagu musí být příslušný cestující řádně připoután a zaujímat správnou polohu na sedadle.

Systém airbagů není náhradou za bezpečnostní pás, ale součástí celkové koncepce pasivní bezpečnosti vozidla. Maximálního ochranného účinku systému airbagů je dosaženo pouze v kombinaci se zapnutými pásy a správně nastavenými opěrkami hlavy. Proto je nutné bezpečnostní pásy používat nejen ze zákonem předepsané povinnosti, ale především z bezpečnostních důvodů»» strana 18, Proč používat bezpečnostní pásy?

Airbag se rozbalí během několika málo milisekund, takže pokud jste ve chvíli spuštění zaujali špatnou pozici při sezení, může to způsobit smrtelná zranění. Z tohoto důvodu je nezbytné, aby všichni cestující během jízdy zachovávali správnou polohu při sezení.

Při silném zabrzdění krátce před nehodou může být nepřipoutaný cestující vymrštěn do oblasti plnicího se airbagu. V tomto případě »

jej airbag může i smrtelně zranit. To platí zejména pro děti.

Udržujte vždy co největší vzdálenost od čelního airbagu. Tím zajistíte, že se čelní airbagy budou moci v případě aktivace úplně rozvinout, a poskytnout tak maximální ochranu.

Nejdůležitějšími faktory pro spuštění airbagu jsou charakter nehody, úhel nárazu a rychlost vozidla.

Rozhodující pro spuštění airbagů je průběh zpomalení při nehodě, zaznamenaný řídicí jednotkou. Pokud zůstane naměřené zpomalení vozidla během kolize pod referenční hodnotou, zadanou v řídicí jednotce, pak ke spuštění čelních, bočních a/nebo hlavových airbagů nedojde. Uvědomte si, že ani znatelně silné poškození vozidla po nehodě nemusí znamenat, že musely být spuštěny jeho airbagy.

### POZOR

- **Nesprávné zapnutí pásů a každá nesprávná poloha na sedadle, mohou vést k vážným nebo smrtelným zraněním.**
- **Všichni nepripoutaní cestující včetně dětí se mohou při spuštění airbagu vážně nebo smrtelně zranit. Děti do 12 let by se měly vždy přepravovat na zadních sedadlech. Nikdy nepřevázejte děti ve vozidle, pokud jsou nezajištěné nebo nejsou zajištěné správně podle své hmotnosti.**

- **V zájmu snížení rizika poranění plícím se airbagem používejte vždy řádně připnutý bezpečnostní pás»»» strana 18 .**

### Popis systému airbagů

Systém airbagů poskytuje ve spolupráci s bezpečnostními pásy dodatečnou ochranu cestujícím ve vozidle.

**Systém airbagů se skládá (v závislosti na výbavě vozidla) z následujících základních prvků:**

- elektronická řídicí jednotka
- čelní airbagy řidiče a spolujezdce
- kolenní airbag řidiče
- boční airbagy
- středový airbag řidiče
- hlavové airbagy
- kontrolka  airbagu v panelu přístrojů »»» strana 27
- klíčový spínač pro odpojení čelního airbagu spolujezdce
- kontrolka deaktivace / aktivace čelního airbagu spolujezdce.

Funkční připravenost systému airbagů je nepřetržitě elektronicky hlídána. Po zapnutí zapalování se na několik sekund rozsvítí kontrolka airbagů (vlastní diagnostika).

**V systému se vyskytuje závada v případě, že kontrolka :**

- při zapnutí zapalování nesvítí»»» strana 27,
- po zapnutí zapalování během 4 sekund nezhasne,
- po zapnutí zapalování zhasne a znovu se rozsvítí,
- během jízdy se rozsvítí nebo rozblíká.

**Systém airbagů se nespustí při:**

- vypnutém zapalování,
- lehkých čelních nárazech,
- lehkých bočních nárazech,
- zadních nárazech,

### POZOR

- **Maximálního ochranného účinku bezpečnostních pásů a systému airbagů lze dosáhnout pouze při správné poloze při sezení»»» strana 15 .**
- **Při výskytu závady v systému airbagů musí být systém neprodleně prověřen servisním partnerem. V opačném případě vzniká nebezpečí, že se airbagy při nehodě rozvinou chybně nebo se nerozvinou vůbec.**



### Aktivace airbagů

Airbag se naplní ve zlomku sekundy, a nabízí tak při nehodě doplňkový ochranný účinek. Během nafukování airbagů se může v kabině objevit kouř (jemný prach). To je běžné a není to projevem požáru ve vozidle.

System airbagů je provozuschopný pouze při zapnutém zapalování.

U některých specifických nehod se mohou spustit zároveň různé airbagy.

Při lehkých čelních a bočních kolizích nebo kolizích zezadu se airbagy **nepouštějí**. Při převrácení vozidla se airbagy aktivují pouze u plug-in hybridů.

### Faktory spuštění

Okolnosti, které způsobují aktivaci systému airbagů, nelze zevšeobecnit. Některé faktory hrají důležitou roli, jako např. povahu objektu, na který vozidlo narazí (měkké/tvrdé), úhel nárazu, rychlost vozidla atd.

Rozhodující pro spuštění airbagů je průběh zpomalení.

Řídicí jednotka analyzuje průběh kolize a spustí příslušný zádržný systém.

Zůstane-li zpomalení vozidla, ke kterému dojde během kolize a které je naměřeno, pod referenčními hodnotami zadanými v řídicí jednotce, airbagy se nespustí, ačkoli vo-

zidlo může být v důsledku nehody silně zdeformováno.

### Při prudkých čelních kolizích dochází ke spuštění následujících airbagů:

- Čelní airbag řidiče.
- Čelní airbag spolujezdce.
- Kolenní airbag řidiče.\*
- Hlavové airbagy (vždy podle závažnosti kolize).

### Při prudkých bočních kolizích se mohou spustit některé (nebo všechny) z dále uvedených airbagů (vždy podle závažnosti kolize):

- Hlavový airbag na straně nehody.
- Boční airbag vpředu na straně nehody.
- Boční airbag vzadu na straně nehody\*.
- Středový airbag\*.

### V případě nějaké nehody se spuštěním airbagu:

- svítí vnitřní osvětlení (pokud je spínač vnitřního osvětlení interiéru v poloze pro dveřní kontakt),
- zapnou se výstražná světla;
- odemknou se všechny dveře;
- přeruší se přívod paliva do motoru;
- u hybridních vozidel se vypne vysokonapěťový systém;

- uskuteční se tísňové volání\*.

## Funkce airbagů

### Kontrolky systému airbagů



#### Svítil v panelu přístrojů

Závada systému airbagů a předepínačů bezpečnostních pásů. Vyhleďte servisního partnera a okamžitě nechte systém zkontrolovat.



#### OFF Svítí ve stropní konzole

Odpojený čelní airbag spolujezdce. Provéřte, zda musí airbag zůstat odpojený.



#### ON Svítí ve stropní konzole



Aktivní airbag spolujezdce. Kontrolka automaticky zhasne 60 sekund po zapnutí zapalování.

Při zapnutí zapalování se kvůli kontrole funkčnosti krátce rozsvítí některé výstražné a kontrolní svítily. Po několika sekundách zhasnou.

Zůstane-li kontrolka systému airbagů a předepínačů pásů  zapnuta nebo bliká-li, upozorňuje to na závadu v systému airbagů **»**

a předepínačů pásů »»» ⚠. Vyhledejte servisního partnera a nechte neprodleně systém zkontrolovat.

Pokud je airbag spolujezdce deaktivován, zůstane výstražné světlo

**PASSENGER AIR BAG OFF** ; ve střední části přístrojové desky zapnuto, aby připomínalo deaktivovaný airbag. Když při odpojeném čelním airbagu spolujezdce kontrolka **nesvíí trvale** nebo svítí společně s kontrolkou  v panelu přístrojů, existuje v systému airbagů nějaká závada »»» ⚠. Pokud kontrolka bliká, existuje systémová závada v deaktivaci airbagu »»» ⚠. Vyhledejte servisního partnera a nechte neprodleně systém zkontrolovat.

### ⚠ POZOR

Při nějaké závadě v systému airbagů a předepínačů pásů se nemohou tyto systémy bez problémů nebo vůbec ne spustit nebo se mohou spustit neočekávaně.

- Cestujícím hrozí nebezpečí těžkého nebo smrtelného zranění. Systém nechte neprodleně zkontrolovat u některého servisního partnera.
- Nemontujte dětskou sedačku na sedadlo spolujezdce nebo neodstraňujte stávající dětskou sedačku! Čelní airbag spolujezdce by se i přes závadu mohl při nehodě spustit.

### Ⓛ UPOZORNĚNÍ

Aby se předešlo poškození vozidla nebo poraněním cestujících, věnujte vždy pozornost rozsvíceným kontrolkám a příslušným textovým informacím a pokynům.

### Čelní airbagy

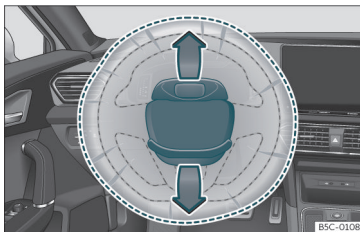

Obr. 17 Montážní místo airbagu řidiče: ve volantu.

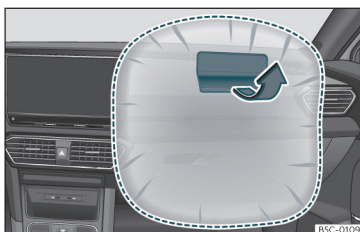

Obr. 18 Airbag spolujezdce v panelu přístrojů

Čelní airbag řidiče se nachází ve volantu a čelní airbag spolujezdce v přístrojové desce. Montážní místo je označené nápisem „AIRBAG“.

Krytí airbagů se otevřou a zůstanou při spuštění airbagu řidiče a spolujezdce upevněné na volantu, resp. na přístrojové desce »»» obr. 17»»» obr. 18.

Systém čelních airbagů představuje v kombinaci s bezpečnostními pásy dodatečnou ochranu hlavy a hrudníku řidiče a spolujezdce při vážnějším čelním nárazu »»» ⚠.

Jejich zvláštní konstrukce umožňuje při přitlačení cestujícího na vak kontrolované vypouštění plynu. Hlava a hrudník tak zůstávají prostřednictvím airbagu chráněné. Po nehodě se v důsledku toho vak vypustí tak, že se znovu obnoví výhled směrem dopředu.

### ⚠ POZOR

- Mezi cestujícími na předních sedadlech a účinnou oblastí airbagů nesmějí být žádné další osoby, zvířata nebo předměty.
- Airbagy Vás při nehodě ochrání pouze jednou a musí být po spuštění vyměněny.
- Na moduly airbagu nesmí být také připevněny žádné předměty jako např. držák nápojů nebo držák telefonu.

### Připojení a odpojení čelního airbagu spolujezdce\*



**Obr. 19** Klíčem ovládaný spínač pro připojení a odpojení airbagu spolujezdce.



**Obr. 20** Ve stropní konzole: kontrolka odpojení airbagu spolujezdce.

Airbag spolujezdce odpojte, když na sedadle spolujezdce ve výjimečných případech použijete dětskou sedačku, ve které sedí dítě zády ke směru jízdy.

CUPRA doporučuje montovat dětskou sedačku pouze na zadním sedadle, aby mohl zůstat airbag spolujezdce aktivovaný.

Při **odpojení** airbagu spolujezdce je odpojený pouze čelní airbag na straně spolujezdce. Všechny ostatní airbagy ve vozidle jsou nadále funkční.

### Odpojení a připojení čelního airbagu spolujezdce

- Vypněte zapalování.
- Otevřete dveře na straně spolujezdce.
- Zasuňte břit klíče pro odpojení airbagu spolujezdce určeného výřezu»» **obr. 19**. Klíč by měl být zaveden až do přibližně 3/4 své délky až na doraz.
- Otočte opatrně klíčem do polohy **OFF** (deaktivace) nebo **ON** (aktivace). V případě potíží se ujistěte, že klíč byl zasunut až na doraz.
- Zavřete dveře spolujezdce.
- Po odpojení airbagu zkontrolujte, že při zapnutém zapalování svítí kontrolka **OFF** ; v nápisu **PASSENGER AIR BAG** ve stropní konzole »» **obr. 20**.
- Po opětovném zapnutí zapalování zkontrolujte, že při zapnutém zapalování kontrolka **OFF** nesvítí a kontrolka **ON** svítí po dobu 60 sekund a potom zhasne.

### ⚠️ POZOR

- Za odpojení nebo připojení airbagu zodpovídá řidič.
- Airbag odpojte pouze při vypnutém zapalování! Jinak to může mít za následek závadu odpojovacího systému airbagu.
- Klíč by neměl v žádném případě zůstat ve spínači deaktivace airbagu, protože by se tak poškodil nebo by se mohl za jízdy nedopatřením zapnout či vypnout airbag.
- Odpojené airbagy by se měly co možná nejdříve opět připojit, aby mohly opět plnit svoji ochrannou funkci.

### Kolenní airbag\*



**Obr. 21** Na straně řidiče: montážní místo kolenního airbagu.

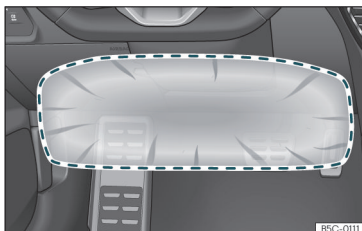

**Obr. 22** Na straně řidiče: oblast působnosti kolenního airbagu.

Kolenní airbag se nachází na straně řidiče v spodní oblasti přístrojové desky»» obr. 21. Montážní místo je označené nápisem „AIRBAG“.

V orámované oblasti (oblast působnosti) »» obr. 22 se uplatňuje účinek spuštěného airbagu. V této oblasti nesmějí být nikdy uloženy nebo upevněny nějaké předměty.

#### ⚠ POZOR

- Kolenní airbag se rozloží před kolena řidiče. Vždy ponechte oblast působnosti kolenního airbagu volnou.
- Nikdy nepřipevňujte žádné předměty na kryt ani v oblasti působnosti kolenního airbagu.
- Nastavte sedadlo řidiče tak, aby mezi kolena a tímto airbagem byla vzdálenost alespoň 10 cm (4 palce). Pokud nelze tento požadavek v důsledku tělesných proporcí dodržet, spojte se bezpodmínečně s některým ze servisních partnerů.

### Středový airbag\*

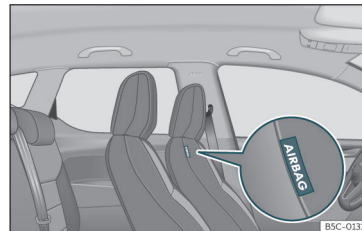

**Obr. 23** V čalounění opěradla sedadla řidiče: středový airbag.

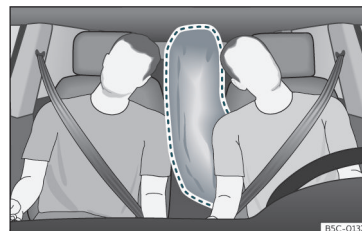

**Obr. 24** Zcela rozprostřený středový airbag (oblast rozprostření)

Středový airbag se zabudovává pro přední sedadla a nachází se v čalounění opěradla sedadla řidič.

Montážní místo středového airbagu je označeno nápisem „AIRBAG“.»» obr. 23.

## System airbagů

V orámované oblasti (oblasti působnosti) se uplatňuje účinek spuštěného středového airbagu. » obr. 24. Proto se v této oblasti nesmějí nacházet žádné předměty » » Δ.

Středový airbag se spouští při bočních kolicích nebo při převrácení\* vozidla a zmenšuje riziko poranění cestujících.

### ⚠ POZOR

Při spuštění se airbag ve zlomcích sekundy vysokou rychlostí rozprostře.

- Ponechávejte stále oblast rozptřeni středového airbagu volnou.
- Na kryt nebo v oblasti rozptřeni středového airbagu neupevňujte žádné předměty.
- Mezi cestujícími na předních sedadlech a oblasti rozptřeni airbagu se nesmějí nacházet žádné další osoby, zvířata nebo předměty. Zajistěte, aby tento pokyn byl stále dodržován všemi cestujícími včetně dětí.
- Nikdy nepoužívejte potahy sedadel/ochranné potahy, které nejsou schváleny výslovně pro sedadla tohoto vozidla. Jinak se středový airbag nemůže při spuštění rozptřit.

### ⚠ POZOR

Neodborná manipulace se sedadlem řidiče a spolujezdce může zabránit řádné funkci

středového airbagu a zavinit závažná poranění.

- Přední sedadla se nesmějí z vozidla vy-montovávat a na zádném dílu předních sedadel se nesmějí provádět jakékoli změny.
- Při působení příliš velké síly na boky opěradla sedadla existuje nebezpečí, že se středový airbag spustí nesprávně, vůbec ne nebo neočekávaně.
- Poškození originálních potahů sedadla nebo švů v oblasti modulu středového airbagu nechejte ihned opravit u některého servisního partnera.

### Boční airbagy\*



Obr. 25 Boční airbag v sedadle řidiče

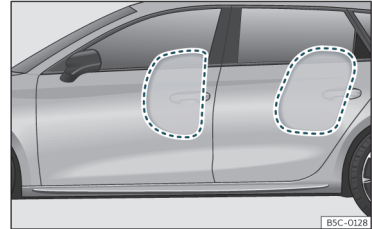

Obr. 26 Kompletně nafouknuté boční airbagy na levé straně vozidla

V závislosti na vybavení jsou v opěradlech předních sedadel a na stranách zadní sedadlové lavice zabudovány boční airbagy.

» » obr. 25, » » obr. 26.

Místa montáže jsou vždy označena nápisem „AIRBAG“ v horní oblasti opěradel, resp. reliéfním nápisem AIRBAG na spodních krycích panelech.

System bočních airbagů představuje v kombinaci s bezpečnostními pásy dodatečnou ochranu horní části těla řidiče a spolujezdce při silném bočním nárazu » » Δ.

V případě boční kolize snižují boční airbagy riziko poranění tělesných partií, obrácených k nárazu. Kromě běžné ochrany bezpečnostních pásů jsou cestující zadrženi rovněž při bočním nárazu; takto vyvinou tyto airbagy svůj největší ochranný účinek. »

### ⚠ POZOR

- Pokud cestující nemají zapnutý bezpečnostní pás, při jízdě se předklání nebo na sedadle zaujímají špatnou polohu, vystavují se během nehody vyššímu riziku poranění od plnicího se bočního airbagu.
- Při jízdě byste vždy měli udržovat polohu danou správně zapnutým bezpečnostním pásem, aby byl ochranný účinek bočního airbagu plně využit.
- Při bočním nárazu se boční airbagy nespustí pokud snímače správně nezměří nárůst tlaku na vnitřní straně dveří, a to díky úniku vzduchu otvory v panelu obložení dveří.
- Nikdy nejezděte s vymontovanými nebo nesprávně namontovanými panely obložení dveří.
- Nikdy nejezděte s demontovanými mřížkami reproduktorů v obložení předních dveří, aniž by byly otvory po reproduktorech správně uzavřeny.
- Pokud jsou panely obložení dveří vybaveny reproduktory či jiným příslušenstvím, zjistěte že jsou všechny otvory uzavřeny nebo náležitě zakryty.
- V prostoru mezi cestujícími na předních sedadlech a oblastí působení airbagu nesmí být žádné osoby, zvířata ani předměty. U vozidel s bočními airbagy, aby nedocházelo k ovlivňování jejich funkce, nesmí být na dveře připevňovány žádné doplňky, jako např. držák nápoje.

- Na odkládacích háčcích smí být zavěšeny pouze lehké kusy oblečení. V kapsách nesmí být ponechány žádné těžké předměty nebo předměty s ostrými hranami.
- Boční strany opěradel nesmí být vystaveny nadměrnému tlaku nebo prudkým nárazům (např. úder nebo kopnutí), mohlo by dojít k poškození systému. Boční airbagy by pak nebyly funkční!
- V žádném případě nesmí být sedadlo řidiče a spolujezdce opatřeno potahem, který není schválen pro použití ve Vašem vozidle. Boční airbag je umístěn v opěradle sedadla a jakýkoliv neschválený potah sedadla může vážně narušit ochranný efekt airbagu, jelikož se airbag nemůže rozvinout z opěradla.
- Poškození originálních potahů nebo švů v místě modulu bočního airbagu nechte neprodleně opravit u některého servisního partnera.
- Airbagy Vás při nehodě ochrání pouze jednou a musí být po spuštění vyměněny.
- Všechny práce na airbagu a také i demontáž a montáž součástí systému z důvodu jiných oprav (např. demontáž a montáž předních sedadel) smí provádět pouze servisní partner. V opačném případě může dojít k závadě systému.

### Hlavové airbagy\*

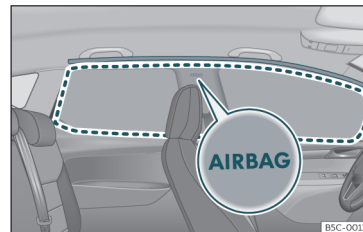

Obr. 27 Montážní místo hlavových airbagů

Hlavové airbagy se nacházejí na obou stranách vnitřního prostoru nad dveřmi»» obr. 27 a jsou označeny nápisy „AIRBAG“.

Systém hlavových airbagů poskytuje v kombinaci s bezpečnostními pásy dodatečnou ochranu hlavy a horní části těla cestujících při bočních kolizích s vyšší závažností nehody nebo při převrácení\* vozidla »» ⚠.

V orámované oblasti (oblasti rozptřeni) se uplatňuje účinek spuštěného hlavového airbagu»» obr. 27. Proto se v těchto oblastech nesmějí nikdy odkládat nebo upevňovat nějaké předměty »» ⚠.

Při některých bočních kolizích se spustí hlavový airbag na straně nárazu vozidla.

Při bočních nárazech snižují hlavové airbagy nebezpečí úrazu částí těla cestujících na

předních a vnějších zadních sedadlech ze strany nárazu.

### POZOR

- Při jízdě byste vždy měli udržovat polohu danou správně zapnutým bezpečnostním pásem, aby byl ochranný účinek hlavového airbagu plně využit.
- Z bezpečnostních důvodů je nutné u vozidel s oddělovací stěnou deaktivovat hlavový airbag. Pro deaktivaci se obraťte na Vašeho servisního partnera.
- V prostoru mezi cestujícími a účinným dosahem airbagu nesmí být žádná osoba, zvířata ani předměty, aby se hlavové airbagy mohly bez překážek rozvinout a plnit tak maximální ochrannou funkci. Z tohoto důvodu nesmí být na bočních sklech upevněny sluneční rolety, které nejsou výhradně schváleny pro použití ve Vašem vozidle.
- Na odkládacích háčcích smí být zavěšeny pouze lehké kusy oblečení. V kapsách nesmí být ponechány žádné těžké předměty nebo předměty s ostrými hranami. Pro zavěšení oblečení nepoužívejte ramínka na šaty.
- Airbagy Vás při nehodě ochrání pouze jednou a musí být po spuštění vyměněny.
- Všechny práce na hlavovém airbagu a také i demontáž a montáž součástí systému z důvodu jiných oprav (např. demontáž panelového stropu) musí provádět pouze servisní partneři. V opačném případě může dojít k závadě systému.

• Boční a hlavové airbagy jsou ovládané pomocí snímačů, které jsou uvnitř předních dveří. Abyste nepoškodili správnou funkci bočních a hlavových airbagů, nelze provádět změny ani na dveřích ani na jejich obložení (např. dodatečnou montáží reproduktorů). Poškození předních dveří může poškodit správnou funkci systému airbagů. Veškeré práce prováděné na předních dveřích přenechte servisnímu partnerovi.

## Bezpečná přeprava dětí

### Bezpečnost dětí

#### Úvod

Z bezpečnostních důvodů a na základě statistik o nehodách by děti do 12 let měly vždy sedět na zadním sedadle. Podle jejich věku, výšky a hmotnosti musí být chráněny buď odpovídajícím dětským zádržným systémem, nebo běžnými bezpečnostními pásy. Z bezpečnostních důvodů by se měla dětská sedadla montovat doprostřed zadní sedadlové lavice nebo za sedadlo spolujezdců.

Také děti podléhají v případě nehody fyzikálním zákonům»» strana 20 . Oproti dospělým však není svalový a kosterní systém dětí ještě plně vyvinutý. Děti jsou proto vystaveny většímu riziku poranění.

Ke snížení tohoto rizika je nutné děti přepravovat pouze ve speciálních dětských sedacích!

Doporučujeme Vám používat dětské zádržné systémy z nabídky originálního příslušenství. Pod názvem „Peke“ jsou zde nabízeny zádržné systémy pro všechny věkové skupiny dětí (ne všech zemích) (viz [www.cupraofficial.com](http://www.cupraofficial.com)).

Tyto speciálně navržené a schválené systémy splňují normu ECE-R 44. »

CUPRA doporučuje upevnit dětské sedačky uvedené na webové stránce následujícím způsobem:

- Dětské sedačky instalované obráceně proti směru jízdy (kategorie 0+): ISOFIX a podpěra (ROMER BABY SAFE PLUS SHR II + ISOFIX BASE / PEKE GO I-SIZE + I-SIZE BASE).
- Dětské sedačky instalované po směru jízdy (kategorie 1): ISOFIX a Top Tether (ROMER DUO PLUS + TOP TETHER / PEKE G1 TRIFIX I-SIZE).
- Dětské sedačky instalované po směru jízdy (kategorie 2): bezpečnostní pás a ISOFIX (ROMER BRITAX KIDFIX<sup>2</sup> S).
- Dětské sedačky instalované po směru jízdy (kategorie 3): bezpečnostní pás (TAKATA MAXI).

Při instalaci a používání zádržného systému věnujte pozornost platným předpisům a pokynům výrobce systému. Seznamte se v této souvislosti s informacemi»» strana 35 .

Doporučujeme vložit návod k obsluze od výrobce dětské sedačky do palubní literatury a vždy jej mít po ruce.

### Rozdělení dětských sedaček do kategorií



Obr. 28 Příklady dětských sedaček.

Používány mohou být pouze oficiálně schválené a věku a hmotnosti dítěte odpovídající dětské sedačky.

Pro tyto sedačky platí norma ECE-R44 nebo ECE-R129. ECE-R znamená: Economic Commission for Europe Regelung (předpis Evropské hospodářské komise).

### Dětské sedačky podle hmotnostních kategorií

Dětské sedačky jsou rozděleny do pěti kategorií:

Věková kategorie	Hmotnost dítěte
Kategorie 0	do 10 kg
Kategorie 0+	do 13 kg
Kategorie 1	od 9 do 18 kg
Kategorie 2	od 15 do 25 kg
Kategorie 3	od 22 do 36 kg

Dětské sedačky, testované podle normy ECE-R44 nebo ECE-R129, mají na sedačce pevně umístěnou značku testu ECE-R44 nebo ECE-R129 (velké E v kroužku a pod ním číslo testu).

Při instalaci a používání zádržného systému věnujte pozornost platným předpisům a pokynům výrobce systému.

Doporučujeme vložit návod k obsluze od výrobce dětské sedačky do palubní literatury a vždy jej mít po ruce.

CUPRA doporučuje používat dětské sedačky z katalogu **Originálního příslušenství**. Tyto sedačky byly vyvinuté a vyzkoušené pro použití v našich vozidlech. Vhodná sedačka pro Váš model a požadovanou věkovou kategorii je k dostání u našich servisních partnerů.

### Dětské sedačky podle homologačních kategorií

Dětské sedačky mohou mít k dispozici homologační kategorii univerzální, omezené



univerzální, specifická pro dané vozidlo (všechny podle normy ECE-R44) nebo i-Size (podle normy ECE-R129).

- **Univerzální:** Dětské sedačky s homologací univerzální lze montovat do všech vozidel. Není potřeba zohledňovat seznam modelů. V případě univerzální homologace pro ISO-FIX je dětská sedačka navíc vybavena horním upevňovacím pásem (Top Tether).
- **Omezeně univerzální:** Dětské sedačky s homologací omezeně univerzální musí splňovat požadavky univerzální homologace a disponovat navíc testovanými bezpečnostními zařízeními pro upevnění dětské sedačky. Dětské sedačky s homologací omezeně univerzální obsahují seznam vozidel, do kterých se smějí montovat.
- **Specifické pro vozidlo:** Specifická homologace vozidla vyžaduje zvláštní dynamickou kontrolu pro každé vozidlo. Dětské sedačky se specifickou homologací pro dané vozidlo obsahují rovněž seznam modelů vozidel, do kterých se smějí montovat.
- **i-Size:** Dětské sedačky s homologací i-Size musí splňovat požadavky normy ECE-R 129 ohledně montáže a bezpečnosti. Výrobci dětských sedaček mohou uvádět, které sedačky disponují homologací i-Size pro toto vozidlo.

### Montáž dětských sedaček a manipulačními



Obr. 29 Nálepka pro airbag: na sluneční cloně na straně spolujezdce



Obr. 30 Nálepka pro airbag: v zadní části rámu dveří spolujezdce

### Pokyny k montáži dětské sedačky

Při montáži dětské sedačky dodržujte dále uvedené obecné pokyny, které platí pro

všechny dětské sedačky nezávisle na jejich systému upevnění.

- Přečtěte a dodržujte návod k obsluze od výrobce dětské sedačky.
- Dětskou sedačku montujte přednostně na zadní sedadlo za spolujezdcem, aby dítě mohlo vystupovat na straně chodníku.
- Výšku bezpečnostního pásu nastavte tak, aby byla přirozeným způsobem a bez záhybů vhodná pro dětskou sedačku. U dětských sedaček namontovaných proti směru jízdy by se měla použít nejspodnější poloha nastavení výšky pásu.
- Pro řádné používání dětské sedačky namontované proti směru jízdy na zadních sedadlech musí být opěradla předních sedadel nastavena tak, aby se nedostala do kontaktu s dětskou sedačkou. U upevňovacích systémů s dětskou sedačkou ve směru jízdy je potřeba opěradlo předního sedadla nastavit tak, aby zůstal dostatečně velký volný prostor pro nohy dítěte.
- Pro správnou montáž dětské sedačky na zadních sedadlech přestavte opěrky hlavy nebo je demontujte, aby se předešlo kontaktu s dětskou sedačkou.
- V případě používání dětské sedačky typu omezeně univerzální, která se upevňuje ve vozidle pomocí bezpečnostního pásu a podpěry, se nesmí montovat na zadním prostředním sedadle, protože vzdálenost od podlahy je menší než u ostatních sedadel, »

takže kvůli opěře dětské sedačky není dostatečně stabilizována.

- Pro upevnění dětské sedačky na sedadlo spolujezdce je nutné toto sedadlo posunout co možná nejvíce směrem dozadu a uvést do nejvyšší polohy. Opěradlo sedadla nastavte do vzpřímené polohy<sup>1)</sup>.

### Důležité pokyny pro čelní airbag spolujezdce

Na sluneční cloně a/nebo na zadní části rámu dveří na straně spolujezdce je umístěna nálepka s důležitou informací k airbagu spolujezdce. »» obr. 29.

Dodržujte bezpečnostní pokyny v následujících kapitolách:

- Bezpečnostní odstup od airbagu spolujezdce »» strana 25.
- Předměty mezi spolujezdcem a airbagem spolujezdce »» **▲** v Čelní airbagy na straně 28.

Funkční čelní airbag u spolujezdce představuje pro dítě sedící zády ke směru jízdy velké nebezpečí, protože nárazová energie airbagu vůči dětské sedačce může zapříčinit životu nebezpečná nebo smrtelná poranění. Děti

do 12 let by se měly vždy přepravovat na zadních sedadlech.

Z tohoto důvodu doporučujeme přepravovat děti vždy na zadním sedadle. Je to nejbezpečnější místo ve vozidle. Alternativně lze airbag spolujezdce deaktivovat klíčovým spínačem »» strana 29. Pro přepravu dětí používejte vždy vhodnou dětskou sedačku, vyhovující výšce a věku dítěte »» strana 34.

### **▲** POZOR

- Při montáži dětské sedačky na sedadle spolujezdce se v případě nehody zvyšuje pro dítě riziko vážného nebo dokonce smrtelného úrazu.
- Aktivovaný airbag spolujezdce může takto dozadu otočenou dětskou sedačku zasáhnout a vymrští ji plnou silou proti dveřím, střeše nebo opěradlu.
- Nikdy neupevňujte dětskou sedačku na sedadlo spolujezdce, pokud dítě sedí zády ke směru jízdy a airbag spolujezdce je funkční - ohrožení života! Kdyby to ale bylo nezbytné, odpojte čelní airbag spolujezdce »» strana 29. Pokud sedadlo spolujezdce má výškové nastavení, pak sedadlo nastavte co nejvíce dozadu a co do nejvyšší polohy. Pokud máte pevně namontované sedadlo,

neinstalujte na tomto místě žádný dětský zádržný systém.

- U modelových provedení bez klíčového spínače je nutné k deaktivaci airbagu vyhledat odborný servis. Nezapomeňte znovu zapojit airbag, pokud by se chtěl na sedadlo spolujezdce posadit dospělý člověk.
- Nikdy dětem nedovoďte se za jízdy odpoutat a během jízdy stát nebo klečet. V případě nehody dojde k jejich vymrštění a mohou utrpět vážná poranění a ohrozit i ostatní cestující.
- Nikdy nenechávejte dítě sedět v dětské sedačce nebo ve vozidle samotné.
- Děti menší než 150 cm nesmějí být připoutané bez dětské sedačky normálními bezpečnostními pásy, protože při náhlém brzdění nebo nehodě může dojít k poranění v oblasti břicha a krku.
- Pokud se montuje dětská sedačka na zadních sedadlech, doporučuje se aktivovat dětskou pojistku dveří »» strana 107.

### Upevňovací systémy

Podle země se používají různé upevňovací systémy pro bezpečnou montáž dětských sedaček.

<sup>1)</sup> Musí být dodržena příslušná legislativa dané země a zároveň předpisy výrobce pro manipulaci a montáž dětských sedaček.

### Přehled upevňovacích systémů

- **ISOFIX:** ISOFIX je standardizovaný upevňovací systém, který umožňuje rychlé a bezpečné upevnění dětských sedaček ve vozidle. Upevnění ISOFIX vytváří pevné spojení mezi dětskou sedačkou a karoserií.

Dětská sedačka disponuje dvěma pevnými upevňovacími třmeny, nazývanými také rastrová ramena. Tato rastrová ramena zapadnou do rastrových třmenů ISOFIX, která se nacházejí mezi lavicí zadních sedadel a opěradlem zadních sedadel (u bočních sedadel). Upevnění ISOFIX se používá hlavně v Evropě»» strana 38 . Příp. je upevnění ISOFIX zapotřebí doplnit horním upevňovacím pásem (Top Tether) nebo podpěrou.

- **Tříbodový automatický bezpečnostní pás.** Dětská sedačka by se měla podle možnosti vždy upevnit pomocí upevňovacího

systému ISOFIX místo tříbodového automatického bezpečnostního pásu»» strana 42 .

Dodatečná upevnění:

- **Top Tether:** Horní upevňovací pás je veden přes opěradlo zadního sedadla a zafixován háčkem na upevňovacím bodu. Upevňovací body se nacházejí na zadní straně opěradla zadního sedadla v zavazadlovém prostoru »» strana 40. Upevňovací oka pásu Top Tether jsou opatřena symbolem ukotvení.

- **Podpěra:** Některé dětské sedačky se podpirají podpěrou na podlaze vozidla. Podpěra zamezuje přepadnutí dětské sedačky při nárazu dopředu. Dětské sedačky vybavené podpěrou se používají výhradně na sedadle spolujezdce nebo na bočních sedadlech vzadu »» . Pro montáž tohoto typu dětských sedaček si prosím navíc prohlédněte seznam vozidel homologovaných pro tuto

montáž, který najdete v návodu pro dětský zádržný systém.

### Doporučené upevňovací systémy pro dětské sedačky

CUPRA doporučuje upevnit dětské sedačky následujícím způsobem:

- **Dětské skořepiny nebo sedačky instalované obráceně ke směru jízdy:** ISOFIX a podpěra nebo i-Size.
- **Dětské sedačky instalované po směru jízdy:** ISOFIX a Top Tether.

### POZOR

Neodborná manipulace s podpěrou může vést k těžkým nebo smrtelným úrazům.

- Zajistěte, aby byla podpěra správně a bezpečně instalovaná.

### Upevnění dětské sedačky pomocí systémů ISOFIX/i-Size a Top Tether

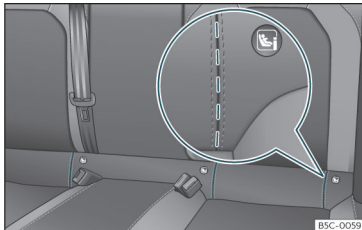

**Obr. 31** Zadní sedadlo: vytvořené výřezy pro přístup k přídržným okům pro ISOFIX/i-Size



**Obr. 32** Sedadlo spolujezdce: Přídržná oka ISO-FIX/i-Size.

Dětské sedačky lze pomocí systémů „ISOFIX“ a Top Tether rychle, jednoduše a bezpečně upevnit na vnějších zadních sedadlech.

Na každém ze dvou vnějších zadních sedadel se nacházejí dvě přídržná oka pro „ISOFIX“.

U určitých vozidel jsou přídržná oka upevněná na rámu sedadla, u jiných na nákladové podlaze vozidla. Přídržná oka pro „ISOFIX“ se nacházejí mezi opěradly a lavicí zadních sedadel. »» **obr. 31**. Přídržná oka Top Tether se nacházejí v zadní oblasti opěradel zadních

sedadel (za opěradly zadních sedadel nebo v oblasti zavazadlového prostoru) »» strana 40.

Ke kompatibilitě systémů „ISOFIX“ ve vozidle viz následující tabulka.

## Bezpečná přeprava dětí

### Polohy pro ISOFIX ve vozidle

Hmotnostní kategorie	Velikostní třída <sup>a)</sup>	Verze	Sedadlo spolujezdce		Vnější zadní sedadlo	Prostřední zadní sedadlo
			Airbag zapojený	Airbag odpojený		
Kategorie 0 do 10 kg	E	ISO/R1	X	IL	IL	X
Kategorie 0+ do 13 kg	E	ISO/R1	X	IL	IL	X
	D	ISO/R2	X	IL	IL	X
	C	ISO/R3	X	IL	IL	X
Kategorie I 9 až 18 kg	D	ISO/R2	X	IL	IL	X
	C	ISO/R3	X	IL	IL	X
	B	ISO/F2	X	IL, IUF	IL, IUF	X
	B1	ISO/F2X	X	IL, IUF	IL, IUF	X
	A	ISO/F3	X	IL, IUF	IL, IUF	X
Kategorie II 15 až 25 kg	B2/B3	ISO/B2/B3 <sup>b)</sup>	X	IL	IL	X
Kategorie III 22 až 36 kg	B2/B3	ISO/B2/B3 <sup>b)</sup>	X	IL	IL	X

IUF: Vhodné v této hmotnostní kategorii pro univerzální dětské zádržné systémy ISOFIX instalované po směru jízdy.

IL: Vhodné pro určité dětské zádržné systémy (KRS) z kategorie pro speciální vozidlo, s omezením nebo omezenou použitelností. Respektujte seznam vozidel od výrobce dětských sedaček.

X: Poloha ISOFIX není vhodná pro dětské zádržné systémy ISOFIX této hmotnostní kategorie nebo velikostní třídy.

<sup>a)</sup> Údaj kategorie velikosti těla odpovídá přípustné hmotnosti těla pro dětskou sedačku. U dětských sedaček s homologací "univerzální" nebo "polouniverzální" je kategorie velikosti uvedena na homologačním štítku ECE. Údaj kategorie velikosti se nachází na příslušné dětské sedačce.

<sup>b)</sup> Při montáži na přední sedadla je zapotřebí sejmout opěrku hlavy a rozevřít úhel sklonu opěradla. »

## Bezpečnost

### Místa pro i-Size ve vozidle

Sedadlo spolujezdce		Vnější zadní sedadlo	Prostřední zadní sedadlo
Airbag zapojený	Airbag odpojený		
X	i-U	i-U	X

i-U: Vhodné místo pro dětské zádržné systémy i-Size ve směru jízdy a proti směru jízdy s homologací "univerzální".

X: Nevhodné místo pro dětské zádržné systémy i-Size.

### Upevnění dětské sedačky pomocí systému „ISOFIX/i-Size“

Bezpodmínečně dodržujte návod k obsluze od výrobce dětské sedačky.

- Otevřete předem rukou vytvořený prostor za označenými výřezy, abyste se dostali k přídržným okům»» obr. 31.
- Nasaďte dětskou sedačku na úchytná oka „ISOFIX/iSize“ až do slyšitelného zaskočení zajištění sedačky. Disponuje-li dětská sedačka upevněním Top Tether, upevněte ji u příslušného úchytného oka»» strana 40. Řiďte se pokyny výrobce dětské sedačky.
- Pro kontrolu správného upevnění proveďte na obou stranách dětské sedačky zkoušku vytážením.

Dětské sedačky s upevňovacími systémy „ISOFIX“ a Top Tether jsou dostupné u servisních partnerů SEAT.

### ⚠ POZOR

Přídržná oka byla navržena výhradně pro sedačky se systémy „ISOFIX“ a Top Tether.

- K přídržným okům nikdy neupevňujte jiné dětské sedačky bez systémů „ISOFIX“ nebo Top Tether ani popruhy nebo jiné předměty, jinak existuje nebezpečí smrtelných poranění.
- Dbejte na to, aby byly dětské sedačky v přídržných okách pro „ISOFIX“ a Top Tether správně upevněné.

### Upevňovací pásy Top Tether

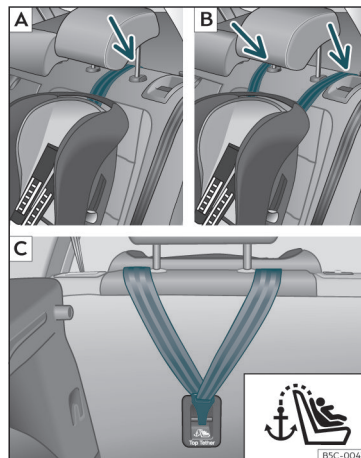

Obr. 33 Zadní sedadla: Nastavení a montáž vždy podle pásu Top Tether.

## Bezpečná přeprava dětí

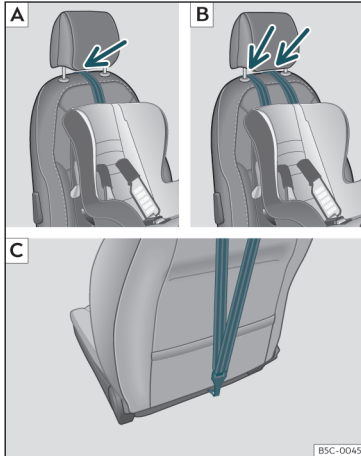

**Obr. 34** Sedadlo spolujezdce: Nastavení a montáž vždy podle pásu Top Tether.

Dětské sedačky se systémem Top Tether jsou vybaveny pásem pro upevnění sedačky ke

kotvicímu bodu vozidla, který je v zadní části opěradla zadního sedadla, a nabízí lepší oporu.

Účel tohoto pásu spočívá v redukování pohybu dětské sedačky dopředu v případě nárazu a také ve snížení nebezpečí poranění hlavy v důsledku nárazu s interiérem vozidla.

### Použití systému Top Tether u dětských sedaček montovaných proti směru jízdy

V současné době existuje velmi málo dětských sedaček, které jsou montovány proti směru jízdy a používají systém Top Tether. Abyste se seznámili se správným upevněním pásu Top Tether, přečtěte si a řiďte se prosím pokyny výrobce dětských sedaček.

### Upevnění přídržného pásu

- Rozprostřete přídržný pás Top Tether dětské sedačky podle pokynů výrobce sedačky.
- Protáhněte pás pod opěrkou hlavy (v závislosti na návodu k použití dětské sedačky po-

případě opěrku hlavy nadzvedněte nebo odstraňte)»» obr. 33 [A]/[B],»» obr. 34 [A]/[B].

- Přídržný pás ved'te směrem dozadu a důkladně jej zahákněte do ukotvení na zadní straně opěradla sedadla»» obr. 33 [C],»» obr. 34 [C].
- Utáhněte přídržný pás dle pokynů výrobce.

### Uvolnění upevňovacího pásu

- Uvolněte upevňovací pás dle pokynů výrobce.
- Zatlačte na zámek a sejměte přídržný pás z kotvicího bodu.

### **⚠ POZOR**

Neodborná montáž dětských sedaček zvyšuje riziko poranění při nehodách.

- Neupevňujte nikdy upevňovací pás k upevňovacím okům v zavazadlovém prostoru.
- Ani ke spodním úchytům (ISOFIX) ani k horním úchytům (Top Tether) nesmí být upevňována, resp. zajišťována jednotlivá zavazadla nebo jiné předměty.

### Upevnění dětské sedačky pomocí bezpečnostního pásu

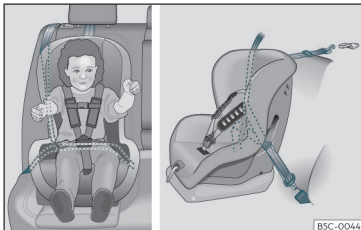

**Obr. 35** Na zadních sedadlech: montáž dětské sedačky.

Chcete-li ve svém vozidle upevnit dětskou sedačku homologační kategorie univerzální (U), musíte zkontrolovat, zda je sedačka pro toto vozidlo schválená. Potřebné informace najdete na oranžově zbarveném homologačním štítku dětské sedačky. V následující tabulce najdete různé možné způsoby upevnění.

Hmotnostní kategorie	Sedadlo spolujezdce <sup>a)</sup>		Vnější zadní sedadlo	Prostřední zadní sedadlo <sup>b)</sup>
	Airbag zapojený	odpojený airbag <sup>c)</sup>		
Kategorie 0 do 10 kg	X	U	U	U
Kategorie 0+ do 13 kg	X	U	U	U
Kategorie I 9 až 18 kg	X	U	U	U
Kategorie II 15 až 25 kg	X	UF	UF	UF

X: V této konfiguraci není vhodné pro montáž dětských sedaček.

U: Vhodné pro univerzální zádržné systémy k použití v této hmotnostní kategorii.

UF: Akceptovatelné pro univerzální dětské zádržné systémy s pohledem dopředu, které jsou povoleny pro tuto hmotnostní skupinu.



## Bezpečná přeprava dětí

Hmotnostní kategorie	Sedadlo spolujezdce <sup>a)</sup>		Vnější zadní sedadlo	Prostřední zadní sedadlo <sup>b)</sup>
	Airbag zapojený	odpojený airbag <sup>c)</sup>		
Kategorie III 22 až 36 kg	X	UF	UF	UF

X: V této konfiguraci není vhodné pro montáž dětských sedaček.

U: Vhodné pro univerzální zádržné systémy k použití v této hmotnostní kategorii.

UF: Akceptovatelné pro univerzální dětské zádržné systémy s pohledem dopředu, které jsou povoleny pro tuto hmotnostní skupinu.

- a) Musí být dodržena příslušná legislativa dané země a zároveň předpisy výrobce pro manipulaci a montáž dětských sedaček.
- b) Omezeně univerzální dětské sedačky, u kterých probíhá upevnění za pomoci bezpečnostního pásu v autě a podstavce, se nesmí používat uprostřed řady zadních sedadel.
- c) Sedadla **bez** regulace výšky sedáku je zapotřebí posunout zcela směrem dozadu. Sedadla s regulací výšky sedáku je zapotřebí posunout zcela směrem dozadu a nahoru.

### Upevnění dětské sedačky pomocí bezpečnostního pásu

- Výšku bezpečnostního pásu nastavte tak, aby byla přirozeným způsobem a bez záhybů vhodná pro dětskou sedačku. U dětských sedaček namontovaných proti směru jízdy by se měla použít nejspodnější poloha nastavení výšky pásu.
- Přiložte bezpečnostní pás a provlékněte jej podle pokynů výrobce dětské sedačky dětskou sedačkou.
- Zajistěte, aby se bezpečnostní pás nezkroutil.
- Zasuňte jazýček zámku do příslušného zámku pásu u sedadla tak, aby slyšitelně zaklapl.

### POZOR

Děti musí být ve vozidle zajištěny vhodným dětským zádržným systémem, odpovídajícím jejich věku, vzrůstu a tělesné hmotnosti.

- Seznamte se v každém případě s informacemi a pokyny pro použití dětských sedaček»» strana 35 .

## Nouzové situace

### Svépomoc



#### Informační volání, volání v případě závady a servis tísňového volání\*

##### Způsob funkce



**Obr. 36** Ve stropní konzole: spínač hovorových služeb

Vždy podle vybavení se na stropní konzole nachází spínač.

Stisknutím tlačítek  a  » **obr. 36** lze vyvolat následující hovorové služby:

- Informační volání
- Volání v případě závady
- Servis tísňového volání

Z výroby zabudovaná řídicí jednotka vytvoří potřebné spojení.

Při aktivování hlasové služby se vytvoří spojení s volaným účastníkem.

##### Kontrolka

Spínač má k dispozici kontrolku » **obr. 36** (šipka). Ta slouží k signalizaci následujících stavů:

- **Vypnuto:** servis eCall není k dispozici.
- **Blikání červeně po dobu přibližně 20 sekund po zapnutí zapalování:** servis eCall je deaktivovaný.
- **Svítil červeně:** závada systému. Servis eCall je k dispozici pouze omezeně. CUPRA doporučuje vyhledat servisního partnera.
- **Svítil zeleně:** servis eCall je k dispozici. Systém bezvadně pracuje.
- **Bliká zeleně:** hovorové spojení je aktivní.

##### Informační volání<sup>1)</sup>

Pomocí informačního volání se uskuteční hovor se servisními službami společnosti SE-AT S.A.

##### Volání v případě závady<sup>1)</sup>

Pomocí volání v případě závady si lze v případě nějaké závady přímo vyžádat odbornou pomoc.

Současně s hlasovým hovorem se přenesou některé údaje o vozidle, např. Vaše aktuální stanoviště.

##### Servis tísňového volání<sup>1)</sup>

Pokud se tísňové volání uskutečňuje ručně nebo automaticky spuštěním airbagu při nehodě, předávají se automaticky pro tísňové volání důležité údaje, např. aktuální stanoviště vozidla. » strana 352 .

V případě veřejného hovoru používá partner hovoru jazyk země, v níž se nacházíte.

Při soukromém hovoru Vám je partner hovoru nápomocen v jazyku, který jste nakonfigurovali v systému infotainmentu. Není-li nakonfigurovaný jazyk k dispozici, použije se angličtina.

##### Přepojení na číslo tísňového volání 112

V některých situacích, v nichž je zásah servisu tísňového volání omezený nebo neproveditelný, uskuteční se tísňové volání na číslo 1125.

<sup>1)</sup> Je to k dispozici pouze v určitých zemích.

Pouze omezenou funkci servisu tísňového volání, resp. přepojení hovoru na číslo tísňového volání 112 mohou mít za následek tyto okolnosti:

- Vaše aktuální stanoviště nachází v oblastech s žádným nebo nedostatečným příjmem mobilního signálu nebo GPS. K těm je možné přiřadit také tunely, soutěsky mezi vysokými budovami, garáže, podchody, hory a údolí.
- V oblastech s dostatečným příjmem mobilního signálu a GPS není k dispozici síť mobilního signálu příslušného poskytovatele telekomunikačních služeb.
- Servis tísňového volání není k dispozici ve všech zemích. Neexistuje platná licence pro použití servisu tísňového volání.
- Pro tísňové volání potřebné konstrukční díly ve vozidle jsou poškozené nebo bez dostatečného přívodu elektrické energie.
- Servis tísňového volání není k dispozici ve všech zemích. Vždy podle stanoviště vozidla se mohou diodové kontrolky a dokonce i různé druhy hovoru chovat specifickým způsobem.

#### **i** Poznámka

**Volání v případě závady a informační volání mohou mít za následek dodatečné náklady na fakturu Vašich telefonních služeb.**

## Vybavení pro případ nouze

### Palubní nářadí

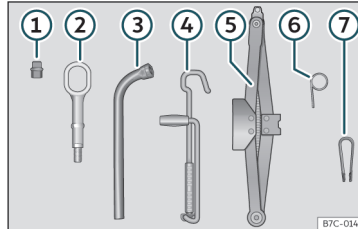

**Obr. 37** V zavazadlovém prostoru pod podlahou zavazadlového prostoru: palubní nářadí.

Palubní nářadí se nachází v zavazadlovém prostoru pod krytem ložné plochy. K dosažení přístupu k palubnímu nářadí» strana 137.

Palubní nářadí se skládá z těchto dílů:

- 1 Adaptér pro bezpečnostní šroub kola\*
- 2 Vlečné oko, zašroubovatelné
- 3 Klíč na kola\*
- 4 Klika zvedáku vozidla
- 5 Zvedák vozidla\*
- 6 Háč k vytahování celoplošných krytů kol\*
- 7 Svorka pro krytky šroubů kol

Některé z uvedených nástrojů patří jen k určitým provedením modelu, resp. k mimořádným výbavám.

#### **⚠** POZOR

Volně uložené palubní nářadí, opravárenské sady a náhradní kolo mohou při náhlém jízdním manévru nebo zabrzdění, stejně tak i při nehodě proletět vnitřním prostorem vozidla a způsobit závažná poranění.

- Vždy zajistěte, aby byly palubní nářadí, opravárenská sada a náhradní kolo nebo nouzové kolo v zavazadlovém prostoru bezpečně upevněné.

#### **⚠** POZOR

Nevhodné nebo poškozené palubní nářadí může mít za následek nehody a poranění.

- S nevhodným nebo poškozeným nářadím nikdy nepracujte.

#### **i** Poznámka

Zvedák vozidla obecně nevyžaduje údržbu. V případě potřeby jej promažte univerzálním tukem.

### Oprava pneumatik

#### Oprávérenská sada TMS (Tyre Mobility System)\*

Pomocí oprávérenské sady\* (Tire Mobility System) lze spolehlivě utěsnit poškození pneumatiky, které způsobily cizí předměty nebo propíchnutí až do průměru přibližně 4 mm. Cizí předměty (např. šroub nebo jehla) nesmí být z pneumatiky odstraněny!

Po nanesení těsnícího prostředku na pneumatiku asi 10 minut po zahájení jízdy znovu bezpodmínečně zkontrolujte tlak vzduchu v pneumatice.

Použijte k nahuštění pneumatiky oprávérenskou sadu pouze poté, co je vozidlo bezpečně odstaveno, poté co jste obeznámeni s nutnými postupy a bezpečnostními předpisy a poté co máte k dispozici správnou oprávérenskou sadu! Jinak vyhledejte odbornou pomoc.

**Těsnící prostředek pro pneumatiky nesmí být použit v těchto případech:**

- Při poškození disku.
- Při venkovních teplotách nižších než -20°C (-4°F).
- Při rozříznutí nebo propíchnutí pneumatiky, která jsou větší než 4 mm.

- Když jste jeli s velmi nízkým tlakem v pneumatice nebo s prázdnou pneumatikou.
- Pokud vypršelo datum trvanlivosti na tlakové láhvi pro utěsnění pneumatik.

#### POZOR

Použití oprávérenské sady může být nebezpečné, především pokud se hustí pneumatika na okraji vozovky. Abyste snížili riziko těžkých úrazů, dodržujte tyto pokyny:

- Jakmile je to možné a bezpečné, zastavte vozidlo. Vozidlo odstavte v bezpečné vzdálenosti od projíždějících vozidel tak, aby bylo možné nahuštit pneumatiku.
- Zajistěte, aby byl podklad rovný a pevný.
- Všichni spolucestující a obzvláště děti musí vždy být v bezpečné vzdálenosti od vozidla a mimo pracovní prostor.
- Zapněte výstražná světla, abyste varovali ostatní účastníky silničního provozu.
- Oprávérenskou sadu použijte jen tehdy, jestliže jste seznámeni s nezbytnými činnostmi. Jinak vyhledejte odbornou pomoc.
- Oprávérenská sada je určena pouze pro případ nouze, pro dojezd k nejbližšímu servisnímu partnerovi.
- Pneumatiku opravovanou oprávérenskou sadou nechte okamžitě vyměnit.
- Utěšňovací prostředek je zdraví škodlivý a musí být při kontaktu s pokožkou ihned odstraněn.

- Oprávérenskou sadu přechovávejte vždy mimo dosah dětí.
- Vždy odstavte motor, zapněte elektronickou parkovací brzdou a volící páku vložte do polohy P, abyste snížili nebezpečí neočekávaného rozjetí vozidla.

#### POZOR

Pneumatika naplněná utěšňovacím prostředkem nemá stejné jízdní vlastnosti jako běžná pneumatika.

- Nikdy nejezděte rychleji než 80 km/h (50 mph).
- Vyhněte se zrychlení na plný plyn, silnému brzdění a razantním jízdám do zatáček!
- Jeďte rychlostí maximálně 80 km/h (50 mph) pouze 10 minut, poté musíte pneumatiku zkontrolovat.

#### Životní prostředí

Použitý nebo prošlý těsnící prostředek likvidujte podle zákonných předpisů.

#### Poznámka

Nová láhev s těsnícím prostředkem pro pneumatiky je k dostání u servisního partnera CUPRA nebo u každého smluvního prodejce SEAT.

### **i** Poznámka

**Dodržujte extra návod k použití výrobce opravárenské sady\*.**

### Součásti opravárenské sady\*

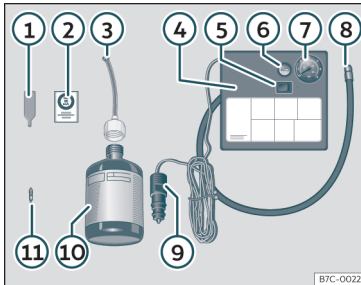

**Obr. 38** Schématické zobrazení: součásti opravárenské sady.

Oprárenská sada se nachází v zavazadlovém prostoru pod podlahovou krytinou. Skládá se z následujících součástí» **obr. 38** :

- ① Šroubovák na vložky ventilu
- ② Nálepka k umístění v zorném poli řidiče na panelu přístrojů k připomínání nejvyšší doporučené rychlosti „max. 80 km/h“, resp. „max. 50 mph“
- ③ Plnicí hadička s uzavírací zátkou

- ④ Vzduchový kompresor (provedení se vždy podle verze může měnit)
- ⑤ Spínač pro ZAPNUTÍ/VYPNUTÍ
- ⑥ Šroub pro vypouštění vzduchu (může být také zabudován v plnicí hadici pneumatik).
- ⑦ Ukazatel plnicího tlaku pneumatiky (může být také integrován v plnicí hadici)
- ⑧ Plnicí hadice pneumatiky
- ⑨ 12voltový konektor kabelu
- ⑩ Plnicí láhev těsnicím prostředkem
- ⑪ Náhradní vložka ventilu

Šroubovák na vložku ventilu ① má na spodním konci výřez, do kterého vložka ventilu zapadne. Jen tak lze vložku z ventilu pneumatiky vyšroubovat a opět zašroubovat. Platí to také pro náhradní vložku ventilu ⑪.

### Utěsnění a nafouknutí pneumatiky

#### Utěsnění pneumatiky

- Odšroubujte krytku a vložku ventilu pneumatiky. K vyšroubování vložky ventilu použijte šroubovák na vložky ventilu» **obr. 38** ①.
- Položte vložku ventilu na čistý podklad.
- Zatřeste silně lahvi s těsnicím prostředkem »» **obr. 38** ⑩.

- Na láhev s těsnicím prostředkem našroubujte plnicí hadičku» **obr. 38** ③. Fólie na uzávěru se automaticky propíchnou.
- Z plnicí hadičky» **obr. 38** ③ odstraňte uzavírací zátku a otevřený konec nasuňte zcela na ventil pneumatiky.
- Držte láhev dnem směrem nahoru a naplňte jejím **celým** obsahem pneumatiku.
- Sejměte láhev s těsnicím prostředkem z ventilu pneumatiky.
- Zašroubujte opět vložku ventilu pomocí šroubováku na vložky ventilu» **obr. 38** ① do ventilu pneumatiky.

#### Nafouknutí pneumatiky

- Plnicí hadice pneumatiky» **obr. 38** ⑧ vzduchového kompresoru našroubujte pevně na ventil pneumatiky.
- Zkontrolujte, zda je vypouštěcí šroub vzduchu» **obr. 38** ⑥ zašroubovaný.
- Spusťte motor vozidla a ponechte jej běžet.
- Zasuňte konektor» **obr. 38** ⑨ do 12V zásuvky vozidla» strana 151.
- Zapněte vzduchový kompresor pomocí spínače ZAP a VYP» **obr. 38** ⑤.
- Nechejte vzduchový kompresor běžet tak dlouho, až se dosáhne tlaku 2,0 - 2,5 bar (29 - 36 psi/200 - 250 kPa). **Maximální doba běhu je 8 minut.**
- Vypněte vzduchový kompresor. »

## Nouzové situace

- Nedosáhne-li se uvedeného tlaku, odšroubujte plnicí hadici z ventilu pneumatiky.
- Popojed'te vozidlem o 10 metrů, aby se mohl těsnicí prostředek v pneumatice rozprostřít.
- Našroubujte znovu plnicí hadici vzduchového kompresoru na ventil pneumatiky.
- Zopakujte proces nafouknutí.
- Nedosáhne-li se ani nyní potřebný plnicí tlak, je pneumatika příliš silně poškozená. Nepokračujte v jízdě a vyhledejte odbornou pomoc.
- Vypněte vzduchový kompresor. Odšroubujte plnicí hadici z ventilu pneumatiky.
- Je-li dosaženo plnicího tlaku 2,0 - 2,5 bar, pokračujte dál v jízdě rychlostí nejvýše 80 km/h (50 mph).
- V zorném poli řidiče přilepte na přístrojovou desku nálepku»» obr. 38 ②).
- Po 10 minutách jízdy znovu kontrolujte tlak v pneumatice»» strana 48.

### ⚠ POZOR

Plnicí hadice pneumatiky a vzduchový kompresor mohou být po nafouknutí horké.

- Chraňte ruce a pokožku před horkými díly.
- Horkou plnicí hadici a horký vzduchový kompresor nepokládejte na hořlavé materiály.

- Před uložením nechejte zařízení důkladně ochladit.
- Nelze-li pneumatiku nafouknout na alespoň 2,0 bar (29 psi / 200 kPa), je její poškození příliš rozsáhlé. Těsnicí prostředek není schopen pneumatiku utěsnit. Nepokračujte v jízdě. Vyhledejte odbornou pomoc.

### ⓘ UPOZORNĚNÍ

Vzduchový kompresor vypněte nejpozději po 8 minutách běhu, aby se nepřehřál! Před opětovným zapnutím nechejte kompresor několik minut vychladnout.

## Kontrola po 10 minutách jízdy

Připojte opět plnicí hadici pneumatiky »» obr. 38 ⑤) a na ukazateli plnicího tlaku pneumatiky ⑥) odečtěte tlak v pneumatice.

### 1,3 bar (19 psi / 130 kPa) a méně:

- **Nepokračujte v jízdě!** Pneumatiku nelze pomocí opravárenské sady dostatečně utěsnit.
- Vyhledejte odbornou pomoc »» ⚠.

### 1,4 bar (20 psi / 140 kPa) a více:

- Upravte opět tlak v pneumatice na správnou hodnotu.

- Pokračujte opatrně v jízdě k nejbližšímu servisnímu partnerovi maximální rychlostí 80 km/h (50 mph).
- Tam nechte poškozenou pneumatiku vyměnit.

### ⚠ POZOR

Jízda s neutěsněnou pneumatikou je nebezpečná a může způsobit nehody a těžká zranění.

- Pokud je tlak v pneumatice 1,3 bar (19 psi / 130 kPa) a nižší, nepokračujte v jízdě.
- Vyhledejte odbornou pomoc.

## Výměna kola

### Přípravné práce

- Odstavte vozidlo na vodorovné ploše a na bezpečném místě, pokud možno co nejdále od projíždějících vozidel.
- Zapněte elektronickou parkovací brzdou.
- Zapněte výstražná světla.
- Stisknutím tlačítka **P** zasuňte parkovací uzávěru.
- U provozu s přívěsem odpojte přívěs od Vašeho vozu.
- Připravte si palubní nářadí»» strana 45 a rezervní kolo\*»» strana 339.

## Svépomoc

- Dodržujte zákonná ustanovení jednotlivých zemí (výstražná vesta, výstražný trojúhelník atd.).
- Nechte vystoupit všechny cestující z vozidla, ti by se měli zdržovat mimo nebezpečný prostor (např. za svodidly).

### ⚠ POZOR

- Dodržujte výše uvedené kroky a chraňte tak sami sebe a ostatní účastníky silničního provozu.
- Pokud provádíte výměnu kola na příkré vozovce, zablokujte protilehlé kolo kamenem nebo něčím podobným, aby bylo vozidlo zajištěno proti rozjetí.

### Krytky šroubů kola



Obr. 39 Kolo: Šrouby kola s víkem.

### Vyjmutí

- Zasuňte plastovou svorku (palubní nářadí »» obr. 37) na krytku tak, aby zaklapla. »» obr. 39.
- Pomocí plastové svorky krytku stáhněte.

Krytky chrání šrouby kola před poškozením a po výměně kola je nutné je opět na šrouby úplně nasadit.

Uzamykatelný šroub kola má speciální krytku. Taková krytka se hodí pouze na uzamykatelný šroub kola a nelze ji použít na běžné šrouby.

### Bezpečnostní šrouby kol\*

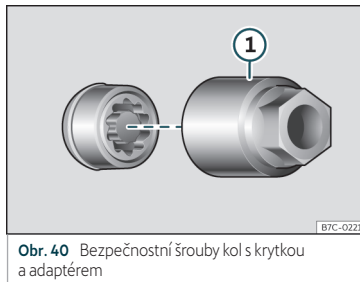

Obr. 40 Bezpečnostní šrouby kol s krytkou a adaptérem

### Povolení bezpečnostních šroubů kol

- Stáhněte ozdobný kryt kola\*, resp. krytku\*.

- Nasuňte speciální adaptér »» obr. 40 ① (palubní nářadí »» strana 45) až na doraz do bezpečnostního šroubu kola.
- Zasuňte klíč na kola (palubní nářadí) až na doraz na adaptér.
- Uvolněte šroub kola »» strana 49.

### i Poznámka

Zaznamenejte číselný kód pojistky šroubu kola a bezpečně jej uschovejte mimo vozidlo. Pokud byste potřebovali náhradní adaptér, můžete ho získat s uvedením čísla dílu u Vašeho servisního partnera CUPRA a nebo v odborném servisu SEAT.

### Povolení šroubů kola



Obr. 41 Výměna kola: povolení šroubů kola.

K povolení šroubů kola použijte výhradně k vozidlu náležející klíč na kola. »

Uvolněte nepatrně šrouby kol o jednu otáčku, dřív než vozidlo nadzvednete zvedákem vozidla.

Pokud nejde šroub uvolnit, zatlačte opatrně nohou na konec klíče kol. Držte se během tohoto procesu pevně vozidla a zajistěte svoji stabilitu.

### Povolení šroubů kola

- Nasuňte klíč na kola až na doraz na šroub kola. » **obr. 41**.
- Uchopte klíč kol na konci a otočte šroubem přibližně o *jednu* otáčku proti směru hodinových ručiček » **Δ**.

### Důležité informace ke šroubům kola

Z továrny namontované disky a šrouby kola jsou vzhledem ke své konstrukci vzájemně spárovány. Při přechodu na jiné disky proto musíte použít odpovídající šrouby správné délky a správného tvaru. Na tom závisí správné usazení kol a funkce brzdové soustavy.

Za určitých okolností nesmíte používat žádné šrouby kol vozidel stejné výrobní řady.

### **Δ** POZOR

Neodborně dotažené šrouby kola se mohou během jízdy uvolnit a způsobit ztrátu kontroly nad vozidlem.

- Používejte jen ty šrouby kol, které patří ke kolu, které jimi upevňujete.

- Nikdy nepoužívejte rozdílné šrouby kol.
- Šrouby kol a závit šroubů musí být čisté, bez mazu nebo oleje a mít lehký chod.
- Používejte pro uvolnění, resp. utažení šroubů kol pouze klíč dodaný spolu s vozem z továrny.
- Povolte pouze trochu (asi o jednu otáčku) šrouby kola, dokud ještě není vozidlo zdvížené pomocí zvedáku vozidla – nebezpečí úrazu!
- Šrouby a závit v nábojích kola nikdy nepotírejte tukem nebo olejem. I když jsou šrouby utažené předepsaným utahovacím momentem, mohly by se během jízdy uvolnit.
- Nikdy nepovolujte šroubové spoje disků s přišroubovaným kroužkem.
- Pokud se šrouby utáhnou menším utahovacím momentem, než je ten předepsaný, mohou se šrouby a disky během jízdy uvolnit. Jestliže je utahovací moment příliš vysoký, mohly by se zničit šrouby kola a závit.

### Nadzvednutí vozidla

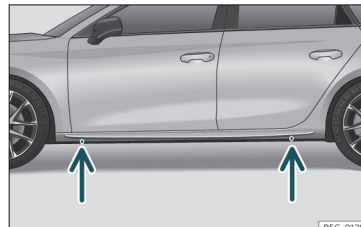

**Obr. 42** Upevňovací body pro nasazení zvedáku vozidla.

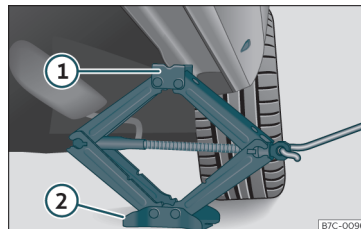

**Obr. 43** Podélný nosník: nasazení zvedáku vozidla.

- Zvedák vozidla\* (palubní nářadí) postavte na pevný podklad. Případně použijte stabilní podložku s velkou plochou, na klouzavém povrchu jako např. dlaždičky byste měli použít protiskluzovou podložku (např. gumovou matraci) » **Δ**.



- Najděte na podélném nosníku značku úchytného bodu pro zvedák vozidla (vtisk), která se nachází nejbližší k měněnému kolu. »» obr. 42.
- Otáčejte klikou vozidlového zvedáku\*, nacházejícího se pod úchytným bodem na podélném nosníku, dokud se výstupek ① »» obr. 43 nenachází pod zamýšleným zavedením.
- Ustavte zvedák vozidla\* tak, aby jeho úchytná patka ① „zapadla“ do pro ni určeného úchytného bodu na podélném nosníku a pohyblivá nosná deska ② dosedla v celé ploše na zem. Nosná deska ② se musí přitom nacházet svisle pod úchytným bodem ①.
- Točte klikou zvedáku vozidla\* dále nahoru, až se kolo lehce zvedne od země.

### POZOR

Z výroby dodaný zvedák vozidla\* je určen pouze pro Váš typ vozidla. V žádném případě s ním nezvedejte těžší vozidla nebo jiná břemena - nebezpečí poranění!

- Zajistěte, aby zvedák vozidla\* byl stabilní. Na hladkém/měkkém podkladu může zvedák vozidla\* sklouznout/zabořit se - nebezpečí poranění!
- Nadzvedávejte Vaše vozidlo pouze zvedák vozidla\* dodaným spolu s vozem z továrny. Jiné vozidlové zvedáky, i když jsou schváleny pro jiné modely CUPRA, by mohly sklouznout - nebezpečí poranění.

- Nasazujte zvedák vozidla\* pouze na zamýšlených upevňovacích bodech na podélném nosníku a vyrovnejte ho. Jinak může zvedák vozidla\* při nedostatečném podepření vozu sklouznout: Nebezpečí poranění!
- Nikdy nezasunujte nějakou část těla (např. paži nebo nohu) pod vozidlo, které je zvednuto pouze palubním zvedákem vozidla.
- Pokud je nutné pracovat pod vozidlem, musíte ho navíc bezpečně podepřít vhodnými podpěrami.
- Nikdy nezvedejte vozidlo, když je nakloněno na stranu nebo pokud motor běží.
- Nikdy nestartujte motor zvednutého vozidla. Vibrace motoru mohou způsobit pád vozidla ze zvedáku.

### UPOZORNĚNÍ

- Vozidlo nesmí být nadzvedáváno za práh. Nasazujte zvedák vozidla\* pouze na k tomu určených upevňovacích bodech na podélném nosníku. Jinak se vozidlo poškodí.
- Každý způsob zatížení nebo hmotnost, které působí na vnější lištu/práh (našlápnutí, nasazení vozidlového zvedáku, opření těžkých předmětů atd.) může tyto díly poškodit. CUPRA neručí za poškození vnější lišty, resp. karoserie, která vzniknou nevhodným používáním.

## Odmontování, resp. přimontování kola

Po povolení šroubů kol a zvednutí vozidla zvedákem vozidla, vyměňte kolo následujícím způsobem.

Při snímání a nasazování kola může disk zasáhnout brzdový kotouč a poškodit ho. Postupujte proto opatrně a vyžádejte si pomoc od další osoby.

### Odmontování kola

- Vyšroubujte šrouby na kole klíčem na kola a položte je na čistou podložku.
- Sejměte kolo.

### Přimontování kola

Případně dbejte na směr otáčení pneumatiky »» strana 52.

- Nasadte rezervní, resp. nouzové kolo.
- Zašroubujte šrouby kola a utáhněte lehce klíčem na kola.
- U uzamykatelného šroubu si pomozte adaptérem.
- Vůz spouštějte opatrně dolů zvedákem vozidla\*.
- Všechny šrouby kola pevně dotáhněte ve směru hodinových ručiček pomocí klíče na kola. Nepostupujte při tom po obvodu, nýbrž vždy střídajte protilehlé šrouby. »

- Popřípadě namontujte krytky, kryt středu kola nebo celoplošný kryt kola.

Šrouby kol musí být čisté a musí se snadno točit. Zkontrolujte přiléhající plochy kola a náboje kola. Znečištění na těchto plochách je nutné před namontováním kola odstranit.

### Utahovací momenty šroubů kola

Předepsaný utahovací moment šroubů kola u ocelových disků a disků z lehkých kovů je **10 Nm**. Po výměně kola neprodleně nechejte u nejbližšího servisního partnera zkontrolovat pomocí bezchybně fungujícího momentového klíče utahovací moment.

Zkorodované a obtížně pohyblivé šrouby kola je nutné **před kontrolou** utahovacího momentu vyměnit a závity v náboji kola vyčistit..

Šrouby a závity v nábojích kola nikdy nepotírejte tukem nebo olejem. I když jsou šrouby utažené předepsaným utahovacím momentem, mohly by se během jízdy uvolnit.

### Pneumatiky vázané na směr chodu

Pneumatiky s určeným směrem otáčení byly vyvinuty pouze k otáčení jedním směrem. Pneumatiky s předepsaným směrem otáčení jsou na boku označeny šipkou. Uvedený směr otáčení je nutné bezpodmínečně dodržet, pouze pak jsou zajištěny optimální

vlastnosti chodu s ohledem na aquaplaning, přilnavost, hlučnost a otěr.

Pokud je některá pneumatika přesto namontována proti určenému směru otáčení, je nutné jet opatrněji, protože pneumatiky nejsou namontovány v souladu se základními požadavky na jejich použití. To je obzvláště důležité, pokud je vozovka mokrá. Pneumatiku je nutné co nejdříve vyměnit nebo namontovat do správného směru otáčení.

### Dodatečné činnosti po výměně kola

- Umístěte zpět krytky šroubů kol.
- Uložte všechny prostředky pro opravu.
- Nelze-li vyměněné kolo uložit v prohlubni pro náhradní kolo, uložte je bezpečně v zavazadlovém prostoru»» strana 136 .
- Zkontrolujte tlak v pneumatice namontovaného kola, jakmile je to možné.
- U vozidel s kontrolkou tlaku v pneumatikách zkorigujte tlak v pneumatikách a uložte jej do paměti»» strana 337 .
- Utahovací moment šroubů kola neprodleně zkontrolujte pomocí momentového klíče »» strana 52. Do té doby jezděte opatrně.
- Nechte vadné kolo co nejdříve vyměnit.

## Výměna lišt stěračů

### Servisní poloha stěrače čelního skla

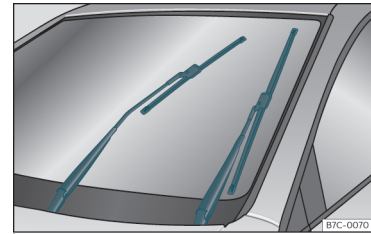

Obr. 44 Stěrač skla v servisní poloze.

Zajistěte, aby lišty stěrače nepřimrzly.

V servisní poloze lze ramena stěrače skla odklopit od čelního skla.»» obr. 44 .

- Zavřete víko motorového prostoru»» strana 315.
- Zapněte a opět vypněte zapalování.
- Stlačte krátce páčku stěračů skla směrem dolů»» strana 125 (4).

Před jízdou opět přiklopte ramena stěrače na čelní sklo! Ramena stěrače se po použití páčky stěračů opět posunou do výchozí polohy.

### **i** Poznámka

- Ramena stěrače lze uvést do servisní polohy pouze tehdy, je-li víko motorového prostoru úplně zavřené.
- Servisní polohu můžete například použít i tehdy, když v zimě chráníte čelní sklo krytem proti námraze.

### Výměna lišt stěračů čelního a zadního skla

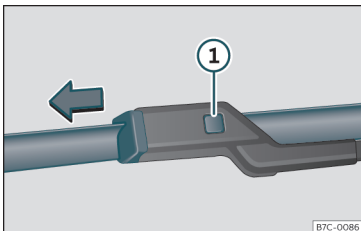

**Obr. 45** Výměna lišt stěračů čelního skla.

Z výroby jsou stěrače skel vybaveny lištami s grafitovým povlakem. Grafitová vrstva zajišťuje snadné stírání skla lištou stěrače. Poškozená grafitová vrstva způsobuje mimo jiné zvýšenou hlučnost stírání skla.

Stav lišt stěrače pravidelně kontrolujte. **Pokud stírací lišty poškrábají sklo**, musí se

v případě opotřebením vyměnit nebo v případě nečistoty vyčistit »» ❶.

Není-li možné tímto způsobem problém odstranit, lze přestavit úhel nastavení ramen stěrače. V tomto případě požádejte servisního partnera o kontrolu a nastavení ramen stěrače.

Poškozené lišty stěrače by se měly ihned vyměnit. Jsou dostupné u servisních partnerů.

#### Zvednutí a odklopení ramen stěrače čelního skla

- Uved'te stěrač čelního skla do servisní polohy »» strana 52.
- Ramena stěrače čelního skla uchopte **pouze** u upevnění lišty stěrače.

#### Čištění lišt stěrače

- Nadzvedněte ramena stěrače.
- K odstranění prachu a nečistot z lišt stěrače použijte měkký hadřík.
- Jsou-li lišty stěrače silně znečištěné, opatrně je vyčistěte houčičkou nebo hadříkem »» ❶.

#### Výměna lišt stěrače čelního skla

- Zvedněte a odklopte ramena stěrače.
- Přidržte odjišťovací tlačítko »» **obr. 45** ❶ stisknuté a současně stáhněte stírací lištu ve směru šipky.

- Nasuňte novou lištu stěrače **stejně délkou a stejného provedení** na rameno stěrače tak, aby zaklapla.

- Přiklopte ramena stěrače nazpět na čelní sklo.

#### Výměna stěrače zadního skla

- Odklopte rameno stěrače od zadního skla.
- Vytáhněte lištu stěrače pod středem z držáku. Držte při tom pevně rameno stěrače.
- Zatlačte novou lištu stěrače (stejně délkou a provedení) do úchytu ramena stěrače. Držte při tom pevně na horním konci rameno stěrače.
- Sklopte rameno stěrače nazpět na zadní sklo.

### **⚠ POZOR**

Opotřebená nebo znečištěná stírací lišty omezují viditelnost a zvyšují nebezpečí nehody a těžkého zranění.

- Pokud jsou lišty stěrače poškozené a opotřebené nebo pokud čelní sklo již dostatečně nečistí, vždy je vyměňte.

### **ⓘ UPOZORNĚNÍ**

- Poškozené nebo znečištěné lišty stěrače mohou poškrábat sklo. »»

- Čistící prostředky s obsahem rozpouštědel, tvrdé houbičky a jiné předměty s ostrými hranami poškozují při čištění lišt stěrače jejich grafitovou vrstvu.

- Skla nečistěte palivem, odlakovačem, ředidlem laku nebo podobnými kapalinami.

- Při mrazu vždy před zapnutím stěrače zkontrolujte, zda lišty stěrače nepřimrzly! Při odstavování vozidla za chladného počasí, vám může pomoci servisní poloha stěrače čelního skla»» strana 52.

### ⓘ UPOZORNĚNÍ

- Aby se předešlo poškození víka motorového prostoru a ramen stěrače, sklápějte ramena stěrače čelního skla směrem dopředu pouze při servisní poloze.

- Před zahájením jízdy přiklopte vždy ramena stěrače na sklo.

## Pomoc při startování

### Pomocné startovací kabely

Startovací kabel musí mít dostačující průřez vedení.

Pokud nenaskočí motor z důvodu vybitého akumulátoru vozidla, můžete použít k nastartování akumulátor jiného vozidla.

Pro pomoc při nastartování použijte **startovací pomocný kabel dle normy DIN 72553** (dodržujte pokyny výrobce kabelu). Průřez vedení musí být u vozidel s zážehovým motorem nejméně 25 mm<sup>2</sup> a u vozidel s vznětovým motorem nejméně 35 mm<sup>2</sup>.

### ⓘ Poznámka

- Mezi vozidly nesmí být kontakt, protože by při spojení kladných pólů mohl protékat proud.
- Vybitý akumulátor musí být správně připojen k palubní síti.

### Pomoc při startování: Popis

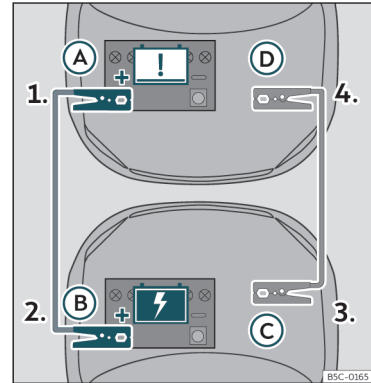

Obr. 46 Schéma zapojení pro vozidla se systémem Start-Stop.

### Připojení pomocných startovacích kabelů

1. Na obou vozidlech vypněte zapalování »» Δ.
2. Připojte jeden konec **červeného** pomocného startovacího kabelu na plusový pól (+) vozidla s vybitým akumulátorem (A).
3. Připojte druhý konec **červeného** startovacího kabelu k plus pólu (+) proud poskytujícího vozidla (B).

- Připojte jeden konec **černého** startovacího kabelu (C) ke vhodnému ukostřovacímu vývodu, k masivnímu kovovému dílu pevně přišroubovanému k bloku motoru nebo k bloku motoru samotnému.
- Připojte druhý konec **černého** pomocného startovacího kabelu (D) ve vozidle s vybitým akumulátorem k masivnímu kovovému dílu, sešroubovanému s blokem motoru nebo samotnému bloku motoru, ale na místě, pokud možno vzdáleném od akumulátoru.
- Kabely umístěte tak, aby nemohly být zachyceny otáčejícími se díly v motorovém prostoru.

### Spuštění

- Spusťte motor proud poskytujícího vozidla a nechejte jej běžet na volnoběh.
- Spusťte motor vozidla s vybitým akumulátorem a počkejte dvě až tři minuty, až motor začne běžet plynule.

### Odpojení pomocných startovacích kabelů

- Vypněte světlo před odpojením startovacího kabelu – pokud je zapnuto.
- Ve vozidle s vybitým akumulátorem zapněte ventilátory topení a vyhřívání zadního skla, aby byly odstraněny napětové špičky, které vzniknou při odpojení.

- Vyjměte kabel při běžících motorech přesně v opačném sledu, jak je popsáno výše.

Dbejte na to, aby připojené kleště měly dostatečný kovový kontakt s póly.

Startování po 10 sekundách přerušete, pokud motor nenaskočí, a pokuste se asi po minutě o to ještě jednou.

### ⚠ POZOR

- Při pracích v motorovém prostoru dodržujte výstražné pokyny»» strana 315.
- Akumulátor dodávající proud, musí mít stejné napětí (12V) a zhruba stejnou kapacitu (viz výtisk na akumulátoru) jako prázdný akumulátor. Jinak existuje nebezpečí výbuchu!
- Podporu startování nikdy neprovádějte, je-li jeden z akumulátorů zamrzlý – nebezpečí výbuchu! I po rozmrazení existuje nebezpečí poleptání vytékajícím elektrolytem akumulátoru. Zamrzlý akumulátor vyměňte.
- Zabraňte přítomnosti zápalných zdrojů (otevřeného světla, zapálené cigarety atd.) v blízkosti akumulátoru. Jinak existuje nebezpečí výbuchu!
- Dodržujte pokyny výrobce pomocných startovacích kabelů pro jejich použití.
- Nepřipojujte minus kabel od druhého vozidla přímo k minus pólu vybitého akumulátoru. Jiskřením by se mohl vznítit z akumu-

látoru unikající třaskavý plyn – nebezpečí výbuchu!

- Nikdy nepřipojujte minus kabel od druhého vozidla k dílům palivové soustavy nebo k brzdovým trubkám.
- Nedotýkejte se neizolovaných dílů pólových svorek. Kromě toho nesmí k plus pólu připojený kabel přijít do kontaktu s elektricky vodivými díly vozidla – nebezpečí zkratu!
- Pomocné startovací kabely umístěte tak, aby nemohly být zachyceny otáčejícími se díly v motorovém prostoru.
- Nesklánějte se nad akumulátory – nebezpečí poleptání!

### i Poznámka

Vozidla se nesmějí vzájemně dotýkat, jinak by mohl jít při spojení plus polů protékat proud.

## Roztahování a vlečení

### Úvod k tématu

Roztahování znamená nastartovat motor, zatímco je vozidlo vlečeno jiným vozidlem.

Vlečení znamená tažení vozidla neschopného provozu jiným vozidlem. »

Dbejte vždy na zákonné předpisy týkající se vlečení a roztahení.

**Z technických důvodů se vozidlo nesmí vléci při vybitém akumulátoru. Místo toho se použijí pomocné startovací kabely** »» strana 54.

Vlečení vozidel s Keyless Access je dovolené pouze při zapnutém zapalování!

Akumulátor vozidla se vybíjí, pokud je vozidlo odtahováno s vypnutým motorem a zapnutým zapalováním. Vždy podle na stavu nabití akumulátoru se může napětí snížit dokonce již po několika málo minutách tak, že se všechny elektrické spotřebiče vozidla vypnou, např. také výstražná světlá. U vozidel s Keyless Access by se mohlablokovat volant »» .

### POZOR

Vozidlo bez proudu by se nikdy nemělo vléci.

- Během vlečení se nesmí vypnout zapalování startovacím tlačítkem. Jinak by se mohlo aktivovat zamykání sloupku řízení a vozidlo by se stalo neřiditelným. To by mohlo způsobit nehodu, těžká zranění a ztrátu kontroly nad vozidlem.
- Dojde-li během vlečení k přerušení proudu, musí se vlečení okamžitě zastavit a vyžádat si pomoc u odborníků.

### POZOR

Při roztahování se značně změní jízdní a brzdové vlastnosti vozidla. Abyste snížili riziko nehody nebo těžkých úrazů, dodržujte následující:

- Jako řidič vlečeného vozidla:
  - K brzdění je nutné vynakládat podstatně větší sílu při tlaku na pedál, protože nepracuje posilovač brzd. Dejte vždy pozor, abyste nenajeli na vlečné vozidlo.
  - K řízení vozidla potřebujete větší sílu, protože posilovač řízení při stojícím motoru nepracuje.
- Jako řidič tažného vozidla:
  - Především opatrně a obezřetně přídávejte plyn.
  - Neprovádějte náhlé brzdící a jízdní manévry.
  - Musíte brzdit dříve než obvykle, a proto pouze lehkým tlakem na pedál.

### UPOZORNĚNÍ

- Abyste nepoškodili vozidlo, například barvu, odstraňte a namontujte s opatrností kryt a vlečné oko.
- Během vlečení se může do katalyzátoru dostat nespálené palivo a poškodit ho.

### Jízdní pokyny pro roztahování

Obecně by se nemělo vozidlo startovat pomocí roztahování. Místo toho se použijí pomocné startovací kabely»» strana 54.

Z technických důvodů se nesmějí roztahovat následující vozidla:

- Vozidla s automatickou převodovkou.
- vozidla s vybitým akumulátorem, protože u vozidel se systémem zamykání a startování Keyless Access je sloupek řízení zablokovaný a nelze vypnout ani elektronickou parkovací brzdou ani elektronické zamykání sloupku řízení, pokud jsou zapnuty.
- Při vybitém akumulátoru není zajištěna správná funkce řídicích jednotek motoru.

### UPOZORNĚNÍ

Při roztahování se může do katalyzátoru dostat nespálené palivo a poškodit ho.

### Poznámka

Roztahování je možné pouze, pokud je elektronická parkovací brzda a příp. elektronické zamykání sloupku řízení vypnuto. U vozidla bez proudu nebo v případě záady v elektrickém zařízení je potřeba motor nastartovat pomocnými startovacími kabely, aby se uvolnila elektronická parkovací brzda a elektronické zamykání sloupku řízení.

### Pokyny pro vlečení

Vlečení vozidla vyžaduje určitou zručnost, zvláště při vlečení lanem. Oba řidiči si musí být vědomi potíží v průběhu vlečení. Z tohoto důvodu by se měli nezkušení řidiči vlečení vyhnout.

Během vlečení je potřeba dávat pozor na to, aby nedošlo k nepřipustnému tahu dopředu nebo nárazům. Při vlečení mimo zpevněné cesty hrozí, že dojde k přetížení lana.

Během vlečení lze ve vlečeném vozidle zobrazit změnu směru, i když jsou zapnutá výstražná světla. Zatlačte páčku ukazatele směru jízdy při zapnutém zapalování do příslušného směru. Během ovládnutí páčky jsou výstražná světla vypnuta. Jakmile se páčka ukazuje směru jízdy vrátí do základní polohy, zapnou se znovu automaticky výstražná světla.

#### Řidič vlečeného vozidla:

- Nechte zapnuté zapalování, aby se nezablokoval sloupek řízení, nevypnula elektronická parkovací brzda a fungovaly ukazatele směru jízdy (směrová světla) a stírání a ostříkovaní skel.
- K řízení vozidla potřebujete větší sílu, protože posilovač řízení při stojícím motoru nepracuje.
- K brzdění je nutné vynakládat podstatně větší sílu při tlaku na pedál, protože nepracuje

je posilovač brzd. Zamezte srážce s vozidlem, co táhne.

- Respektujte informace a pokyny v návodu k obsluze vlečeného vozidla.

#### Řidič táhnoucího vozidla:

- Především opatrně a obezřetně přidávejte plyn. Vyvarujte se náhlým manévřům.
- Musíte brzdit dříve než obvykle, a proto pouze lehkým tlakem na pedál.
- Respektujte informace a pokyny v návodu k obsluze vlečeného vozidla.

#### Vlečné lano, resp. vlečná tyč

Vlečná tyč je bezpečnější a zamezuje poškození vozidla. Pouze pokud není k dispozici, byste měli použít vlečné lano.

Vlečné lano má být pružné, aby byla obě vozidla chráněna. Proto používejte jen lana z umělých vláken nebo z podobně pružných materiálů.

Upevněte lano nebo tyč výhradně na vlečná oka k tomuto účelu určená nebo na tažné zařízení.

Je-li vozidlo **vybavené tažným zařízením z výroby**, je vlečení vlečnou tyčí povoleno **pouze** tehdy, je-li tyč speciálně dimenzována pro nasazení na tažné zařízení» strana 288.

#### Vlečení vozidla:

Zkontrolujte, zda lze vozidlo vleci» strana 57, Kdy není vlečení vozidla dovoleno?.

Vozidlo může být vlečeno na vlečném laně, resp. na vlečné tyči nebo se zdviženou přední, resp. zadní nápravou.

- Zapněte zapalování.
- Vložte volicí páku do polohy **N**»» strana 222.
- Vozidlo se v žádném případě nesmí vleci rychlosti vyšší než 50 km/h (30 mph).
- Vozidlo se smí vleci 50 km.
- V případě použití vlečného vozu se smějí odtahovat vozidla s automatickou převodovkou pouze s nadzvednutými předními koly.

#### Vlečení vozidel s pohonem všech kol (4Drive)

Vozidla s pohonem všech kol (4Drive) lze vleci vlečným lanem nebo vlečnou tyčí. Pokud se vozidlo vleče s nadzvednutými předními nebo zadními koly, je potřeba motor vypnout, protože v opačném případě by se mohlo poškodit hnací ústrojí.

#### Kdy není vlečení vozidla dovoleno?

- Pokud v důsledku závady chybí olej v manuální převodovce.
- Pokud je akumulátor vybitý, protože řízení je dále blokováno a příp. nelze odpojit ani »

elektronickou parkovací brzdou ani elektronické zamykání sloupku řízení.

- Pokud je potřeba vozidlo vléci dál než 50 km.
- Pokud například po nehodě není zajištěno, že se kola správně točí nebo že funguje řízení.

### Při vlečení jiného vozidla:

- Dbejte na zákonná ustanovení.
- Dbejte pokynů v návodu k obsluze týkajících se vlečení jiných vozidel.

### ⓘ UPOZORNĚNÍ

V případě, že na základě defektu nemá Vaše vozidlo žádné mazivo, smí být vozidlo odtaheno pouze se zvednutými hnacími koly, resp. na speciálním odtahovém vozidle nebo přívěsu.

### i Poznámka

Vozidla lze vléci pouze, pokud je elektronická parkovací brzda a elektronické zamykání sloupku řízení vypnuto. Vozidlo bez proudu nebo v případě závady v elektrickém zařízení je potřeba motor nastartovat pomocnými startovacími kabely,»» strana 54 aby se uvolnila elektronická parkovací brzda a elektronické zamykání sloupku řízení.

### Vlečné oko vpředu

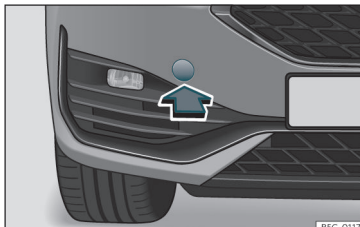

Obr. 47 Na pravé straně předního nárazníku: odstranění krytu.

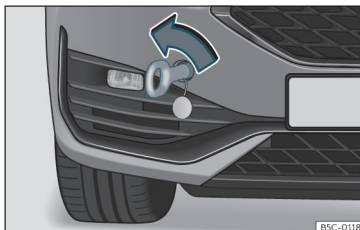

Obr. 48 Přední nárazník vpravo: zašroubované vlečné oko.

Vlečné oko se zašroubovává do úchytu, který se nachází za krytem na pravé straně předního nárazníku»» obr. 47.

Vlečné oko je nutné mít stále ve vozidle.

Řiďte se pokyny pro vlečení»» strana 57.

### Montáž vlečného oka vpředu

- Vyměňte vlečné oko z palubního nářadí v zavazadlovém prostoru»» strana 45.
- Kvůli uvolnění stlačte kryt ve spodní oblasti a ponechte jej viset na vozidle»» obr. 47.
- Zašroubujte vlečné oko **proti směru hodinových ručiček** do úchytu až na doraz »» obr. 48 »» ⓘ. K utažení vlečného oka použijte vhodnou pomůcku.
- Vyšroubujte vlečné oko po vlečení vhodnou pomůckou **ve směru hodinových ručiček**.
- Nasadte opět kryt a stlačte jej na pravé straně tak, aby výstupek zaklapl do nárazníku.
- Očistěte příp. vlečné oko a umístěte ho do zavazadlového prostoru společně s palubním nářadím.

### ⓘ UPOZORNĚNÍ

Vlečné oko musí být vždy celé a pevně zašroubováno. V opačném případě by se mohlo při vlečení nebo roztahování uvolnit.



## Zadní vlečné oko

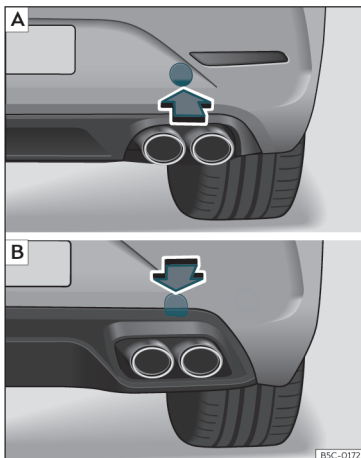

**Obr. 49** Na pravé straně zadního nárazníku: odstranění krytu. [A] Leon Sportstourer; [B] Leon.

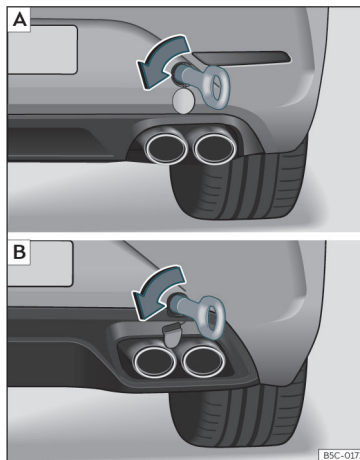

**Obr. 50** Na pravé straně zadního nárazníku: zašroubované vlečné oko. [A] Leon Sportstourer; [B] Leon.

Vlečné oko se zašroubovává do úchytu, který se nachází za krytem na pravé straně zadního nárazníku»» obr. 49.

Vozidla vybavená sériově tažným zařízením **nemají** úchyty pro vlečné oko. V takovém případě je pro vlečení zapotřebí vytáhnout nebo namontovat kulovou hlavu»» strana 288, »» ❶.

Řiďte se pokyny pro vlečení»» strana 57.

## Upevnění zadního vlečného oka (vozidla bez sériového tažného zařízení)

- Vyjměte vlečné oko z palubního nářadí v zavazadlovém prostoru»» strana 45.
- *Leon Sportstourer*: Stlačte spodní oblast krytu»» obr. 49 [A], aby se uvolnila západka. *Leon*: Stlačte horní oblast krytu»» obr. 49 [B], aby se uvolnila západka.
- Odstraňte kryt a nechte jej viset na vozidle.
- Zašroubujte vlečné oko **proti směru hodinových ručiček** do úchytu až na doraz »» obr. 50 »» ❶. K utažení vlečného oka použijte vhodnou pomůcku.
- Vyšroubujte vlečné oko po vlečení vhodnou pomůckou **ve směru hodinových ručiček**.
- Nasadte opět kryt a stlačte jej tak, aby výstupky zaklaply do nárazníku.
- Ověřte přip. vlečné oko a umístěte ho do zavazadlového prostoru společně s palubním nářadím.

### ❶ UPOZORNĚNÍ

- Vlečné oko musí být vždy celé a pevně zašroubováno. V opačném případě by se mohlo při vlečení nebo roztahování uvolnit.
- Pokud je vozidlo vybaveno z továrny tažným zařízením, je vlečení vlečnou tyčí povoleno pouze, pokud je tyč speciálně koncipována pro nasazení na kulovou hlavu. Při použití nevhodné vlečné tyče lze poškodit »»

jak kulovou hlavu, tak i vozidlo. Místo toho použijte vlečné lano.

## Pojistky a žárovky

### Pojistky

#### Úvod k tématu

V zásadě některé spotřebiče mohou být jištěny společně jednou pojistkou. Obráceně k jednomu spotřebiči může patřit několik pojistek.

Pojistky vyměňujte pouze tehdy, jestliže byla odstraněna příčina závady. Pokud se nová pojistka po krátké době opět spálí, nechte elektrické zařízení zkontrolovat u některého servisního partnera.

#### POZOR

Vysoké napětí elektrického zařízení může mít za následek úrazy elektrickým proudem, popáleniny a smrt!

- Nikdy se nedotýkejte elektrických vedení systému zapalování.
- Zamezte možnosti zkratu na elektrickém zařízení.

#### POZOR

Použití nevhodných pojistek nebo přemostění elektrického vedení může způsobit požár a těžká zranění.

- Nikdy nepoužívejte pojistky, které mají vyšší hodnotu jištění. Pojistku nahraďte

vždy novou pojistkou stejné hodnoty (stejná barva a potisk) a stejné velikosti.

- Nikdy nenahrazujte pojistky nějakým kovovým proužkem, kancelářskou svorkou nebo něčím podobným.

#### UPOZORNĚNÍ

- Aby se předešlo poškozením elektrických zařízení ve vozidle, je nutné vždy před výměnou některé pojistky vypnout zapalování, světla a všechny elektrické spotřebiče.
- Otevřené pojistkové skříňky je nutné chránit před nečistotami a vlhkostí, aby se předešlo poškozením elektrických zařízení.

#### Poznámka

- K jednomu spotřebiči může patřit několik pojistek.
- Některé spotřebiče mohou být jištěny společně jednou pojistkou.
- Ve vozidle jsou ještě další pojistky, než ty které jsou uvedeny v této kapitole.

## Pojistky a žárovky

### Pojistky ve vnitřním prostoru vozidla

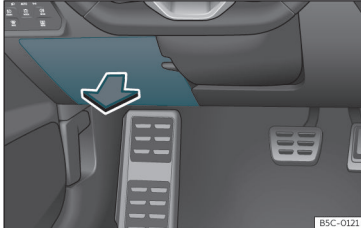

**Obr. 51** Na straně řidiče v přístrojové desce: kryt pojistkové skříňky.

#### Otevření a zavření pojistkové skříňky pod přístrojovou deskou

- **Otevření:** Vyklopte kryt směrem dolů »» obr. 51.
- **Zavření:** Vyklopte víko nahoru, až zaklapne.

#### Barevné označení pojistek pod přístrojovou deskou

Barva	Intenzita proudu v ampérech
světle hnědá	5
hnědá	7,5
červená	10
Modrá oblast	15

Barva	Intenzita proudu v ampérech
žlutá	20
bílá nebo průsvitná	25
Zelená oblast	30
oranžová	40

#### ⓘ UPOZORNĚNÍ

- Kryty pojistkových skříňek demontujte opatrně a opět je nasazujte správně, aby se předešlo poškozením vozidla.
- Otevřené pojistkové skříňky musíte chránit před vniknutím nečistot a vlhkosti. Nečistoty a vlhkost v pojistkové skříňce mohou způsobit poškození elektrického zařízení.

### Pojistky v motorovém prostoru

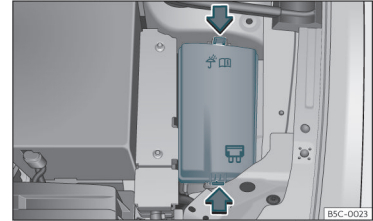

**Obr. 52** V motorovém prostoru: kryt pojistkové skříňky.

#### Otevření pojistkové skříňky v motorovém prostoru

- Otevřete víko motorového prostoru  »» strana 315.
- K odjštění krytu pojistkové skříňky stiskněte zajišťovací spojky »» obr. 52.
- Sejměte kryt směrem nahoru.
- Pro **montáž** krytu jej položte na pojistkovou skříň. Posuňte zajišťovací spony dolů, až nahlas zacvaknou.

### Výměna spálené pojistky

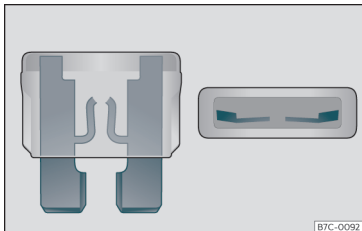

**Obr. 53** Zobrazení spálené pojistky.

#### Příprava

- Vypněte zapalování, světlo a všechny elektrické spotřebiče.
- Otevřete příslušnou pojistkovou skříňku  
»» strana 61, »» strana 61.

#### Rozpoznání spálené pojistky

Spálenou pojistku lze rozpoznat podle roztaženého kovového pásku »» **obr. 53**.

- Posvitte si na pojistku ruční svítilnou, abyste viděli, zda je vypálená.

#### Výměna pojistek

- Vytáhněte pojistku.
- Spálenou pojistku vyměňte za novou se stejnou hodnotou (barva a shodný nátisk) a stejnou velikostí.

- Kryt nasadíte zpátky, resp. zavřete kryt pojistkové skříňky.

### Obsazení pojistek

#### Obsazení pojistek ve vnitřním prostoru vozidla

Číslo	Spotřebič / ampéry	
3	Přívěs	25
5	Volící páka automatické převodovky	25
6	Vnitřní osvětlení	30
8	Posuvná střecha	20
7	Vyhřívání sedadel	30
9	Dveře vlevo	30
11	Přívěs	15
12	Osvětlení vpravo	40
13	Centrální zamykání	40
14	Beats Audio can a most.	30
16	Airbag	7,5
18	KESY	7,5
19	Panel přístrojů	7,5
20	Connectivity Box	7,5
21	Zpětná kamera	7,5

Číslo	Spotřebič / ampéry	
25	Bezpečnostní pásy vpředu RGS +EBSS	25
26	Dveře vpravo	30
27	Bezpečnostní pásy vpředu RGS +EBSS	25
28	PHEV. Odpojení vysokonapěťového systému kvůli záchranným pracím. Označení žlutou nálepkou.	10
29	Přívěs	15
30	Rádio	30
31	Přívěs	25
34	230V zásuvka	30
35	Osvětlení vlevo	40
36	Ventilátor klimatizace	40
37	Elektricky ovládané dveře	30
39	Vyhřívání volant	10
40	Houkačka alarmu	7,5
41	Gateway	7,5
42	Volící páka automatické převodovky	7,5
43	Ovládací panel klimatizace/topení, vyhřívání zadního skla, kompresoru klimatizace	10

## Pojistky a žárovky

Číslo	Spotřebič / ampéry	
44	Diagnostika, spínač ruční brzdy, spínač světel, zpětný světlomet, vnitřní osvětlení, osvětlená nástupní lišta	7,5
45	Sloupek řízení	7,5
46	Displej rádia	7,5
47	Jízdní režim	10
48	USB	7,5
52	12V zásuvka	20
58	Parkovací snímače, řídicí jednotka podpory zaparkování, čelní kamera a radar	7,5
59	Spínač zpětného chodu, snímače klimatizace, elektricky nastavitelné chromované zrcátko	7,5
60	Diagnostika, řídicí jednotka světlometů, regulátor světlometů	7,5
61	Spouštěč, snímač spojky	7,5
65	Zesilovač zvuku	10
66	Stěrač zadního skla	15
67	Vyhřívání zadního skla	30

### Pojistka / ampéry

Elektricky nastavitelné sedadlo řidiče	15
--	----

### Obsazení pojistek v motorovém prostoru

Číslo	Spotřebič / ampéry	
2	Řídicí jednotka motoru	7,5
3	Nabíjecí jednotka, střídač trakčního motoru	10
4	Světlomet vpředu vlevo	15
5	Světlomet vpředu vpravo	15
8	Posilovač brzd	40
9	Houkačka	15
10	Přední stěrače	30
11	Klimatizace pro PHEV	7,5
13	Řídicí jednotka ESP	25
15	Řídicí jednotka ESP	40
16	PHEV, řídicí jednotka automatické převodovky	50
21	Řídicí jednotka motoru	7,5
23	Řídicí jednotka motoru (zážehový/vznětový motor)	15
24	Snímače motoru	10
25	Snímače motoru	10
26	Napájecí napětí motoru	10
27	Lambda sonda	10
28	Motor	20

Číslo	Spotřebič / ampéry	
29	Řídicí jednotka benzinového čerpadla	15
30	Oběhové čerpadlo chladicí kapaliny, ventil přerušování přívodu paliva	10

### Poznámka

- Ve vozidle jsou ještě další pojistky, než ty které jsou uvedeny v této kapitole. Ty by měl měnit pouze servisní partner.
- Pozice, které nejsou obsazeny žádnou pojistkou, nejsou v tabulkách uvedeny.
- Některá z vybavení uvedených v tabulkách se vztahují pouze na určité verze modelu, resp. představují zvláštní vybavy.
- Mějte prosím na paměti, že v tabulkách jsou uvedeny údaje, které byly k dispozici v době tisku tohoto návodu k obsluze a mohou se kdykoliv změnit.

## Výměna žárovek

### Výměna žárovek

#### Plně diodové světlometry

Plně diodové hlavní světlometry plní všechny osvětlovací funkce (světlo pro denní svícení, obrysové světlo, směrové světlo, potkávací »

a dálkové světlo) pomocí svítivých diod jako světelných zdrojů.

Plně diodové světlomety jsou konstruovány tak, aby vydržely po celou dobu užívání vozidla. Světelné zdroje nelze vyměnit. V případě závady světlometu nechte světlomet vyměnit v odborném servisu.

**Mlhové světlomety, zadní svítilny, svítilna registrační značky, boční směrová světla a dodatečné brzdové světlo**

Vzhledem k tomu, že se jedná o svítilny se svítivými diodami, měla by se výměna provádět u servisního partnera SEAT.



## Ovládání

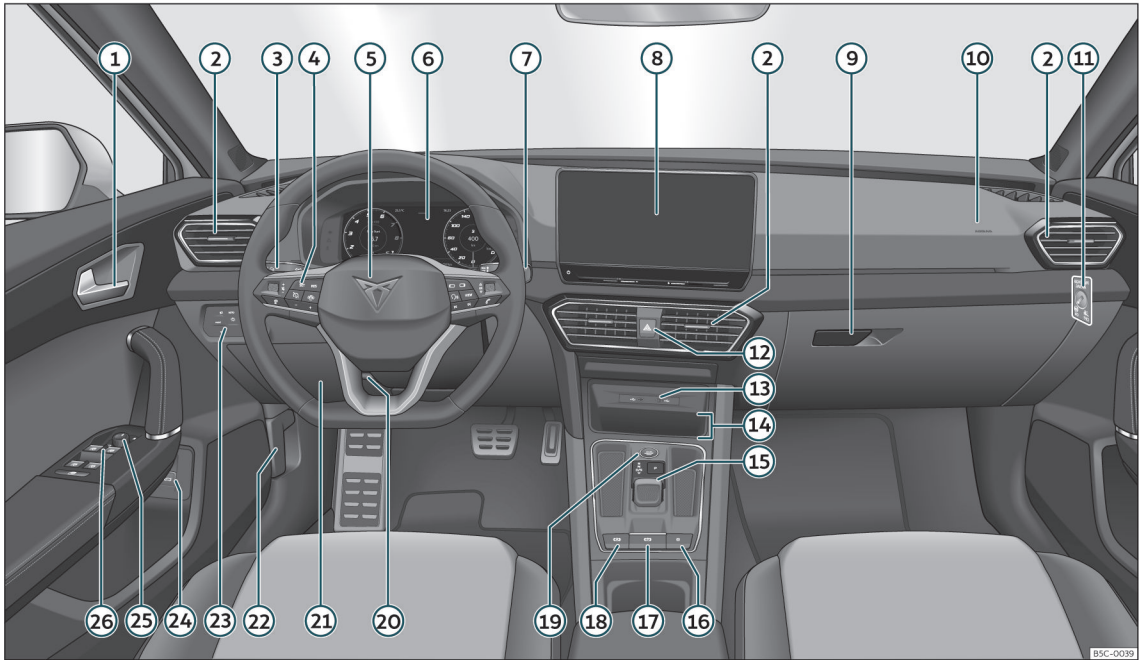

Obr. 54 Prostor řidiče

B5C-0039



## Ovládání

### Prostor řidiče

### Vyobrazení vnitřku

#### Všeobecný přehled

①	Vnitřní klika dveří	
②	Hubice výstupu vzduchu	158
③	Ovládací páčka pro: <ul style="list-style-type: none"> <li>– směrová světla a dálková světla</li> </ul>	118
④	Ovládací prvky pro: <ul style="list-style-type: none"> <li>– asistenční systémy řidiče</li> <li>– palubní počítač</li> <li>– ovládání rádia, telefonu, navigace a systému hlasového ovládání</li> </ul>	85 84 93
⑤	Volant s houkačkou a <ul style="list-style-type: none"> <li>– airbag řidiče</li> <li>– páčka pro ovládání řazení Tiptronic (automatická převodovka)</li> </ul>	28 224
⑥	Panel přístrojů	68
⑦	Ovládací páčka pro: <ul style="list-style-type: none"> <li>– stěrač čelního skla/ostřikovač čelního skla</li> </ul>	125

	– stěrače a ostřikovač zadního skla	125
	– palubní počítač	74
⑧	Infotainment	168
⑨	schránka v přístrojové desce	149
⑩	Airbag spolujezdce	28
⑪	Spínač airbagu spolujezdce	29
⑫	Výstražná světla	122
⑬	Vstupy USB, typ C	212
⑭	Connectivity Box*	210
⑮	Páka dvouspojkové převodovky	222
⑯	Spínač centrálního zamykání	99
⑰	Spínač elektronické parkovací brzdy	267
⑱	Spínač pro Auto Hold	268
⑲	Startovací tlačítko	213
⑳	Přestavitelný sloupek řízení	17
㉑	Pojistková skříňka	60
㉒	Odjišťování víka motorového prostoru	316
㉓	Ovládací prvek osvětlení a vyhřívání skel	116
㉔	Tlačítko k otvírání zadního víka <sup>1)</sup>	109
㉕	Ovládání elektrického přestavování vnějších zpětných zrcátek	127

㉖	Elektrické spouštěče skel	112
---	---------------------------	-----

#### Poznámka

- Některá ze zobrazených přístrojů nebo signalizačních oblastí patří pouze k určitým provedením modelu nebo to jsou mimořádné výbavy.
- U vozidel s pravostřanným řízením\* se uspořádání ovládacích prvků od na»» strana 66 uvedeného uspořádání částečně liší. Symboly pro označení ovládacích prvků však jsou stejné.

<sup>1)</sup> Platí pro Leon Sportstourer.

## Přístroje a kontrolky

### Panel přístrojů

#### Úvod k tématu

Pokud byl 12V akumulátor 12 V plně vybit nebo nedávno vyměněn, může při novém spuštění motoru dojít k tomu, že se některá nastavení systému (jako časový údaj, datum, personalizovaná komfortní nastavení a na-programování) přenastaví nebo vymažou. Pokud je akumulátor znovu dostatečně nabit, měly by být tato nastavení přezkontrolována a upravena.

#### POZOR

Odvedení pozornosti řidiče může způsobit nehody a zranění.

- Tlačítka v panelu přístrojů nikdy neovládejte během jízdy.
- Změny zobrazování na displeji panelu přístrojů a na displeji systému infotainmentu provádějte pouze při stojícím vozidle, aby se snížilo riziko nehod a poranění.

### Volně konfigurovatelný panel přístrojů (Digital Cockpit)

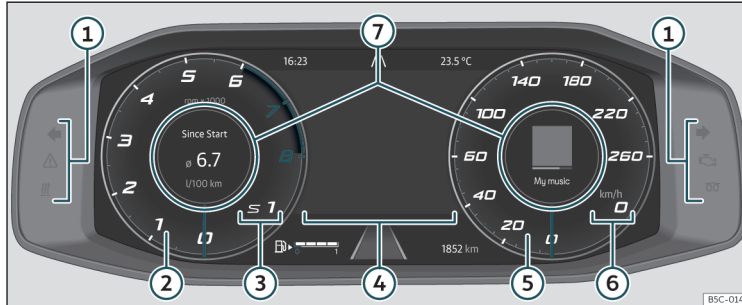

Obr. 55 Digital Cockpit v přístrojové desce (klasický náhled).

Vysvětlení k přístrojům:

- ① **Výstražné a kontrolní svítílny**» strana 86
- ② **Otáčkoměr.** Otáčky motoru za minutu při běžícím motoru» strana 80.
- ③ **Zařazený převodový stupeň nebo aktuálně zvolená poloha volicí páky**
- ④ **Informace na obrazovce**» strana 71
- ⑤ **Tachometr**
- ⑥ **Digitální ukazatel rychlosti**
- ⑦ **Informační profily**» strana 69.

Digital Cockpit je volně konfigurovatelný panel přístrojů s barevnou obrazovkou TFT s vysokým rozlišením. Je k dispozici pět náhledů, které jsou přístupné prostřednictvím tlačítka **VIEW** na multifunkčním volantu. Prostřednictvím volby různých informačních profilů lze zobrazovat dodatečné informace ke klasickým kruhovým přístrojům, jako jsou otáčkoměr, multimedia nebo jízdní data.



Jedná se o tyto 6 náhledy:

- Klasický
- Dynamický
- Asistenti

- Navigate\*
- Noc
- CUPRA

Ve všech náhledech se na displeji zobrazují informace pro audio, telefon, jízdní data, stav vozidla, navigaci<sup>1)</sup> a asistenční systémy řidiče<sup>1)</sup>.

#### Informační profily

Pomocí tlačítek  /  na multifunkčním volantu můžete navigovat mezi různými informacemi panelu přístrojů Digital Cockpit. »

<sup>1)</sup> Závísí na modelu.

## Ovládání

Vlevo se zobrazují informace o stavu vozidla, jízdních datech a asistentech.

Vpravo se zobrazují informace pro audio, telefon, kompas\* a manévry navigace\*.

Vždy podle náhledu se ve **střední oblasti** panelu přístrojů Digital Cockpit zobrazují následující informace:

- **Klasický náhled a dynamický náhled:** výchozí data, datum, ujetá vzdálenost a dojezd. Otáčením pravého kolečka na multifunkčním volantu: navigační mapa\*, dopravní značky\*, jízdní data (stisknutím **OK** lze přecházet mezi různými paměťmi).
- **Náhled Asistenti:** Přístup se uskutečňuje stisknutím tlačítka  nebo tlačítka **VIEW** na multifunkčním volantu. Otáčením pravého kolečka na multifunkčním volantu se zobrazují různí asistenti. Stisknutím **OK** se požadovaný asistent zvolí.
- **Náhled Navigace:** Stiskněte tlačítko **OK** na multifunkčním volantu. Potom kvůli zvětšení nebo zmenšení mapy otočte kolečkem. Opětovným stisknutím tlačítka **OK** se mapa automaticky vrátí k automatickému měřítku.
- **Náhled Noc:** digitální zobrazování rychlosti;
- **Náhled CUPRA:** Zobrazují se uprostřed čas, otáčky a rychlost.

### Klasický náhled

Dlouhým stisknutím tlačítka **VIEW** na multifunkčním volantu se nezávisle na menu ve

střední oblasti přejde do zobrazování ukazatele otáček za minutu a rychloměru po celé šířce. »» **obr. 55**.

Opětovným dlouhým stisknutím tlačítka **VIEW** nastane návrat k předchozímu náhledu.

**Nebo** vyhledejte pomocí pravého kolečka na multifunkčním volantu v menu panelu přístrojů položku **X Zavřít** a potom stiskněte **OK**.

### Možné informace ve střední oblasti rychloměru na panelu přístrojů Digital Cockpit

- Audio
- Telefon
- Zobrazení kompasu\*
- Navigační pokyny\* (stisknutím pravé šipky na multifunkčním volantu se zobrazí poslední cíle)
- Měřič přetížení
- **X > OK** (zavření klasického náhledu).

### Možné informace ve střední oblasti otáčkoměru na panelu přístrojů Digital Cockpit

- Spotřeba a průměrná spotřeba paliva. Stisknutím levé šipky na multifunkčním volantu lze přecházet mezi různými paměťmi jízdních dat.
- Dojezd (stav naplnění nádrže podle palivoměru)
- Teplota motorového oleje a chladicí kapaliny

- Průměrná rychlost. Stisknutím levé šipky na multifunkčním volantu lze přecházet mezi různými paměťmi jízdních dat.

- Další jízdní data: ujeté kilometry a doba jízdy. Stisknutím levé šipky na multifunkčním volantu lze přecházet mezi různými paměťmi jízdních dat.

- Asistenti
- Výkon a točivý moment
- **X > OK** (zavření klasického náhledu).

### Náhled CUPRA

Otáčením pravého rýhovaného kolečka na multifunkčním volantu se do střední oblasti otáčkoměru vsunují následující informace:

- Rychlost
- Laptimer

Mimo číselník otáčkoměru se vsunují následující informace:

- Pravá oblast: Měřič přetížení
- Levá oblast: Výkon a točivý moment

### Vůně konfigurovatelný panel přístrojů (Digital Cockpit)

✓ Platí pro: Hybridní vozidla

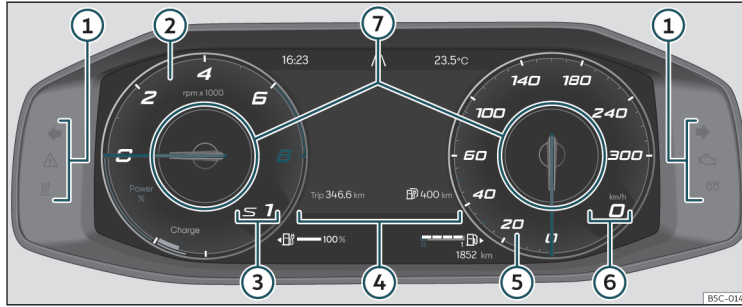

Obr. 56 Digital Cockpit v přístrojové desce (klasický náhled).

Vysvětlení k přístrojům»» obr. 56:

- ① Výstražné a kontrolní svítivny»» strana 86
- ② Otáčkoměr a powermetr. Otáčky motoru za minutu při běžícím motoru»» strana 81.
- ③ Zařazený převodový stupeň nebo aktuálně zvolená poloha volicí páky
- ④ Informace na obrazovce»» strana 71
- ⑤ Tachometr
- ⑥ Digitální ukazatel rychlosti
- ⑦ Informační profily»» strana 69.

### Informace na displeji

#### Možné informace na displeji panelu přístrojů

Na displeji panelu přístrojů se mohou vždy podle vybavení vozidla zobrazovat různé informace:

- Otevřené dveře, víko motorového prostoru a víko zavazadlového prostoru
- Výstražné a informační pokyny
- Počítadlo kilometrů
- Časový údaj»» strana 80
- Informace rádia a navigačního systému
- Informace telefonu

- Vnější teplota
- Zobrazení kompasu
- Polohy volicí páky
- Doporučení převodového stupně (režim Tiptronic)»» strana 228
- Kombinovaný dojezd (hybridní vozidla) »» strana 72
- Zobrazení jízdních dat (multifunkční ukazatel) a menu různých nastavení»» strana 73
- Ukazatel servisních intervalů»» strana 83
- Rychlostní výstraha»» strana 74
- Rychlostní výstraha pro zimní pneumatiky
- Ukazatel stavu systému Start-Stop»» strana 218

- Rozpoznávání dopravních značek registrované signály a informace o překročení nejvyšší přípustné rychlosti\* >>> strana 77
- Informace o stavu aktivního managementu válců (ACT®) >>> strana 232
- S ohledem na spotřebu výhodný stav vozidla 
- Kód motoru (MKB)
- Informace asistenčních systémů řidiče >>> strana 234
- Copyright



### Otevřené dveře, víko motorového a zavazadlového prostoru

Po uzamčení vozidla a během jízdy se na displeji panelu přístrojů zobrazuje, zda jsou některé ze dveří, víko motorového prostoru nebo víko zavazadlového prostoru otevřené a popřípadě je toto zobrazení doprovázeno zvukovým signálem. Podle provedení panelu přístrojů může být zobrazení různé.

### Polohy volicí páky (dvouspojkové převodovka DSG®)

Aktuálně zvolená poloha volicí páky se zobrazuje jak na volicí páce, tak i na displeji panelu přístrojů. Pokud se páka nachází v poloze D/S, stejně tak i v poloze pro Tiptronic, zobrazuje se popřípadě na displeji panelu přístrojů aktuálně zařazený stupeň.

### Zobrazení venkovní teploty

Při vnějších teplotách nižších než +4 °C (+39 °F) se v údajích venkovní teploty navíc zobrazí „symbol ledového krystalu“ . Tento symbol svítí tak dlouho, dokud venkovní teplota nestoupne nad +6 °C (+43 °F) >>> .

Zobrazená teplota u stojícího vozidla, s nezavislým topením v provozu nebo při velmi nízkých rychlostech může být působením tepla sálajícího z motoru mírně vyšší než skutečná teplota.

Měřicí rozsah postačí od -45 °C (-49 °F) do +76 °C (+169 °F).

### Doporučení převodového stupně

Na displeji panelu přístrojů se u některých vozidel během jízdy zobrazují doporučení volby pro spotřebu paliva výhodných sníženích převodových stupňů >>> strana 228.

### Počítadlo kilometrů

*Počítadlo celkem ujetých kilometrů* zaznamenává celkovou vzdálenost ujetou vozidlem.

*Denní počítadlo kilometrů (trip)* ukazuje kilometry, které byly najety od posledního vynulování denního počítadla kilometrů.

Vynulování denního počítadla kilometrů (**trip**):

- V **Jízdních datech** zvolte **trip**.

- Přidrže tlačítko **OK** na multifunkčním volantu stisknuté po dobu asi dvou sekund.

### Zobrazování kombinovaného dojezdu (hybridní vozidla)

Zobrazená hodnota se počítá a aktualizuje vždy podle aktuálního způsobu jízdy. Proto se může dojezd měnit i tehdy, kdy je palivová nádrž plná a vysokonapěťový akumulátor zcela nabitý.

Dojezd se může zvýšit po omezení výkonu, resp. vypnutí komfortních spotřebičů jako klimatizace nebo vyhřívání sedadla.

### Rychlostní výstraha pro zimní pneumatiky

Při překročení nastavené nejvyšší rychlosti se tato výstraha zobrazí na displeji panelu přístrojů >>> strana 73.

Nastavení rychlostní výstrahy lze provádět v systému infotainmentu prostřednictvím funkčního tlačítka  > **Zvenku > Pneumatiky** >>> strana 92.

### Zobrazení kompasu

Vždy v závislosti na vybavení se při zapnutém zapalování zobrazuje na displeji panelu přístrojů směr jízdy s příslušným symbolem, například NW pro severozápad.

Pokud je systém infotainmentu zapnutý a neexistuje aktivní navádění k cíli, zobrazuje se navíc grafické znázornění s kompasem.

## Přístroje a kontrolky

### S ohledem na spotřebu výhodný stav vozidla \*

Vždy podle vybavení zobrazuje panel přístrojů během jízdy informaci , když vozidlo má díky aktivnímu řízení válců (ACT®)\* nízkou spotřebu paliva» strana 232.

### Kód motoru (MKB)

- Viz menu Servis» strana 73.

### Copyright

Informace o autorských a vlastnických právech týkajících se panelu přístrojů.

### POZOR

I když je vnější teplota vyšší než bod mrazu, může být na vozovkách a mostech námraza.

- „Symbol sněhové vločky“ zobrazuje možné nebezpečí námrazy.
- Při venkovních teplotách nad +4 °C (+39 °F) může být náledí, i když se „symbol sněhové vločky“ nezobrazí.
- Snímač vnější teploty provádí měření pro orientaci.

### Poznámka

- Existují různé panely přístrojů, proto mohou být verze a informace na aktuálním displeji odlišná. U displeje bez zobrazování

varovných, resp. informačních textů se závady ohlašují výhradně kontrolkami.

- Některé informace na displeji panelu přístrojů zůstávají v důsledku náhle se vyskytnuvší události, jako je například příchodí hovor, potlačené.
- V závislosti na vybavení lze provádět některá nastavení a zobrazovat některé informace také prostřednictvím systému infotainmentu.
- Pokud se zobrazuje více varovných hlášení, objevují se příslušné symboly postupně, vždy po jedné sekundě. Symboly se zobrazují, dokud není příčina odstraněna.
- Pokud se při zapnutí zapalování zobrazí výstražná informace o existujících závadách, nelze popřípadě nastavení provést, ani písemně zobrazit informace. V takovém případě vyhledejte servisního partnera a nechte si závadu opravit.

- Front Assist zapnuto/vypnuto»» strana 241
- ACC (pouze informace)»»» strana 246
- Lane Assist zapnuto/vypnuto»»» strana 253
- Travel Assist zapnuto/vypnuto»»» strana 255
- Side Assist zapnuto/vypnuto»»» strana 259
- Navigace.
- Audio.
- Telefon.
- Stav vozu»»» strana 75

## Menü Servis

V menu Servis lze vždy podle vybavení provádět různá nastavení.

### Otevření menu Servis

- V **klasickém náhledu** přejděte na obrazovku s výchozími daty a stiskněte na přibližně 5 sekund a opět uvolněte tlačítko **OK**.
- V návaznosti na to se zobrazí menu **Konfigurační seznam**, kde lze volit mezi menu **Servis** nebo položkou **Volba náhledu**, kde lze náhledy aktivovat, resp. deaktivovat. »

## Menu panelu přístrojů

Počet dostupných menu a zobrazení informací závisejí na elektronice a vybavení vozidla.

Některé body menu (nabídek) lze vyvolat pouze u stojícího vozidla.

- Jízdní data»»» strana 74
- Asistenti

### Nové spuštění ukazatele servisních intervalů

Zvolte položku menu **Servis** a řiďte se pokyny na displeji panelu přístrojů.

### Nové zahájení servisu výměny oleje

Zvolte položku menu **Vynulování . servisu výměny oleje** a řiďte se pokyny na displeji panelu přístrojů.

### Nové zahájení načítání jízdních dat

K novému zahájení požadované hodnoty zvolte položku **Vynulování počítadla trip** a řiďte se pokyny na displeji panelu přístrojů.

### Kód motoru (MKB)

Zvolte položku menu **Kód motoru**. Kód motoru se zobrazí dole vlevo na displeji panelu přístrojů.

### Nastavení časového údaje

Zvolte položku menu **Časový údaj** a nastavte otáčením pravého kolečka na multifunkčním volantu správný čas.

### Tlak vzduchu v pneumatikách

K uložení hodnot tlaku v pneumatikách po napumpování, resp. výměně pneumatik >>> strana 337. Řiďte se pokyny v panelu přístrojů.

### Zobrazení jízdních dat (multifunkční zobrazení)

Zobrazení jízdních dat (multifunkční ukazatel) poskytuje informace o různých jízdních datech a hodnotách spotřeby paliva.

#### Přechod z jednoho zobrazení na jiné

- Otočte pravé kolečko multifunkčního volantu >>> strana 84 .

#### Změna paměti

- Vždy podle náhledu zvolte **Jízdní data** a stiskněte levou šipku nebo tlačítko **OK** na multifunkčním volantu.
  - **Od startu:** Při přerušení jízdy delším než 2 hodiny se paměť vymaže.
  - **Od natankování:** Vizualizace a ukládání shromážděných jízdních dat a hodnot spotřeby paliva. Při natankování se paměť vymaže.
  - **Dlouhodobě:** Tato paměť shromažďuje jízdní data až po dobu nejvýše 19 hodin a 59 minut, resp. 99 hodin a 59 minut nebo nejvýše až do ujetí 1999,9 km nebo 9999,9 km. Při překročení jedné z těchto nejvyšších hodnot (dle verze panelu přístrojů) se paměť vymaže.

### Vymazání paměti jízdních dat

- V položce **Jízdní data** zvolte požadovanou paměť.
- Tlačítko **OK** na multifunkčním volantu podržte stisknuté asi dvě sekundy.

### Volba zobrazení



V systému infotainmentu, v menu pro nastavení vozidla, lze nastavit, která jízdní data se mají zobrazovat >>> strana 88 .

- **Okamžitá spotřeba paliva:** Informace o okamžité spotřebě paliva se zobrazuje během jízdy v l/100 km, při běžícím motoru a stání vozidla v l/h.
- **Průměrná spotřeba paliva:** Průměrná spotřeba paliva se zobrazí po ujetí přibližně 300 metrů.
- **Doba jízdy:** Doba jízdy v hodinách (h) a minutách (min), která uplynula od zapnutí zapalování.
- **Dojezd:** Přibližná vzdálenost v km, kterou lze ještě ujet při zachování stejného způsobu jízdy.
- **Ujetá vzdálenost:** Po zapnutí zapalování ujetá vzdálenost v km.
- **Průměrná rychlost:** Průměrná rychlost se zobrazí po ujetí přibližně 100 metrů.
- **Digitální rychlost jízdy:** Aktuální rychlost jízdy v digitální podobě.



- **Typy ECO:** Zobrazují se doporučení pro snížení spotřeby prostřednictvím vhodných jízdních zvyklostí, např. **Zapnutá klimatizace: zavřete okna.**

### Ukazatel teploty oleje a chladicí kapaliny

Motor dosáhl svojí provozní teploty, pokud je při normálním způsobu jízdy teplota motorového oleje mezi **80°C (176°F)** a **120°C (248°F)**. Při vysokém zatížení motoru a vysoké vnější teplotě může teplota motorového oleje stoupnout. Nevadí to, pokud se na displeji neobjeví kontrolka  nebo » strana 319.

### Výstražné a informační pokyny (stav vozidla)

Při zapnutí zapalování nebo během jízdy se kontrolují některé funkce vozidla a stav některých komponentů vozidla. Závady se zobrazují prostřednictvím červených nebo žlutých výstražných symbolů s texty na displeji panelu přístrojů a popřípadě se signalizují také akusticky»» strana 86 . Zobrazování textových informací a symbolů se může v závislosti na verzi panelu přístrojů měnit.

Na existující závady se lze také dotázat ručně. Otevřete kvůli tomu menu **Informace o vozidle**»» strana 91 .

### Výstražná informace priority 1 (červená)

Symbol bliká nebo se rozsvítí (částečně současně zazní akustický výstražný signál).  **Nepokračujte v jízdě!** Nebezpečí! Prověřte nesprávnou funkci a odstraňte příčinu. Popřípadě si vyžádejte odbornou pomoc.



### Výstražná informace priority 2 (žlutá)

Symbol bliká nebo se rozsvítí (částečně současně zazní akustický výstražný signál). Funkční závady nebo nedostatek provozních kapalin mohou vyvolat poškození vozidla a jeho vyřazení z provozu. Prověřte co možná nejdříve vadnou funkci. Popřípadě si vyžádejte odbornou pomoc.

### Informační text

Poskytuje informace o procesech ve vozidle.

### Přístup k výstrahám a informacím

- **Prostřednictvím systému infotainmentu stiskněte  >  Informace o vozidle > Stav vozidla > Zprávy.**

### Rozpoznávání únavy (doporučování přestávek)\*



Rozpoznání únavy informuje řidiče, pokud se jeho chování za jízdy vyznačuje únavou.

### Způsob funkce a ovládání

Funkce rozpoznávání únavy zjistí při zahájení jízdy chování řidiče při jízdě a vypočítá z toho odhad únavy. Ten se nepřetržitě porovnává s aktuálním chováním řidiče. Rozpozná-li systém únavu řidiče, varuje akusticky výstražným tónem a opticky symbolem na displeji panelu přístrojů»» **obr. 57** ve spojení s doplňkovou textovou informací. Informace na displeji panelu přístrojů se zobrazuje po dobu přibližně 5 sekund a popřípadě se jednou opakuje. Poslední informaci systém uloží. »

## Ovládání

Hlášení na obrazovce panelu přístrojů lze vypnout stiskem tlačítka **OK** na multifunkčním volantu» strana 84.

Prostřednictvím multifunkčního ukazatele »» strana 74 se lze informace na displeji panelu přístrojů znovu vyvolat.

### Provozní podmínky

Jízdní chování se vyhodnocuje pouze při rychlostech nad cca. 65 km/h (40 mph) až do cca. 200 km/h (125 mph).

### Zapnutí a vypnutí

Rozpoznávání únavy lze aktivovat nebo deaktivovat v systému infotainmentu prostřednictvím funkčního tlačítka  > **Asistence řidiče** > **Rozpoznávání únavy**»» strana 92. "Zaškrtnutí" označuje aktivované nastavení.

### Omezení funkčnosti

Funkce rozpoznávání únavy má systémem daná omezení. Dále uvedené skutečnosti mohou mít za následek, že rozpoznávání únavy funguje pouze omezeně nebo nefunguje vůbec:

- Při rychlostech nižších než 65 km/h (40 mph).
- Při rychlostech vyšších než 200 km/h (125 mph).

- Na zatáčkových trasách.
- V případě špatných vozovek.
- V případě nepříznivých povětrnostních podmínek.
- V případě sportovní jízdy.
- Při silném rozptylování řidiče.

Rozpoznávání únavy se vynuluje, když se vozidlo nachází déle než 15 minut v klidu, vypne se zapalování nebo řidič si odepnul bezpečnostní pás a otevřel dveře.

Při delší pomalé jízdě (pod 65 km/h (40 mph)) se odhad únavy ze strany systému automaticky vynuluje. Při následně rychlejší jízdě se chování při jízdě znovu propočítává.

### POZOR

Zvýšená nabídka komfortu prostřednictvím funkce rozpoznávání únavy Vás nesmí zlákat k riskování. Při delších jízdách zařazujte pravidelné a dostatečně dlouhé přestávky.

- **Odpovědnost za vlastní způsobilost k jízdě spočívá vždy na řidiči.**
- **Nikdy neříd'te vozidlo, pokud jste unavení**
- **Systém nerozpozná únavu řidiče za všech okolností. Další informace obdržíte pod »» strana 76, Omezení funkčnosti.**

• **Systém může v některých situacích interpretovat úmyslný jízdní manévř chybně jako únavu řidiče.**

• **Neuskutečňujte se akutní výstraha v případě takzvaného "mikrospánku"!**

• **Dávejte pozor na zobrazení na displeji panelu přístrojů a jednejte adekvátně podle výzev.**

### Poznámka

• **Funkce rozpoznání únavy byla vyvinuta pouze pro řazení na dálnicích a silnicích s dobrou vozovkou.**

• **V případě závady systému vyhledejte servisního partnera a nechte systém zkontrolovat.**

### Rozpoznávání dopravních značek\*1)



**Obr. 58** Na displeji panelu přístrojů: příklad rozpoznané dopravní značky.

Rozpoznávání dopravních značek se vždy aktivuje při zapnutí zapalování vozidla.

Systém pomocí na rámečku vnitřního zpětného zrcátka umístěné kamery registruje standardizované dopravní značky, nacházející se před vozidlem, a poskytuje informace o omezeních rychlosti, výstrahách před nebezpečím a zákazech předjíždění.

V rámci svých limitů ukazuje systém kromě toho dodatečné dopravní značky, jako např. časově omezené zákazy, dopravní značky pro provoz s přívěsem»» strana 288 nebo značky, které platí pouze za deště. Na vozovkách bez dopravních značek umí systém zobrazit platná omezení rychlosti.

Rozpoznávání dopravních značek nefunguje ve všech zemích. To je potřeba při cestách do zahraničí mít na paměti.

#### Zobrazení obrazovce

V Německu se zobrazují na dálnicích a rychlostních silnicích kromě omezení rychlosti a zákazů předjíždění také dopravní značky pro zobrazení konce zákazu. Ve všech ostatních zemích se místo toho zobrazí vždy právě platné omezení rychlosti.

Systémem rozpoznané dopravní značky se zobrazují na displeji panelu přístrojů

»» **obr. 58** a vždy podle nainstalovaného navigačního systému také v systému infotainmentu»» strana 88.

Informace o nebezpečích se v systému infotainmentu nezobrazují.

#### Informace systému rozpoznávání dopravních značek:

##### Dopravní značky nejsou k dispozici

- Systém se nachází v inicializační fázi.
- **NEBO:** Kamera nerozpoznala žádnou příkazovou nebo zákazovou dopravní značku.

#### Závada: Rozpoznávání dopravních značek

- V systému existuje nějaká závada. Vyhledejte servisního partnera a nechte systém zkontrolovat.

#### Rychlostní výstraha aktuálně není k dispozici.

- Závada funkce rozpoznávání dopravních značek pro rychlostní výstrahu. Vyhledejte servisního partnera a nechte systém zkontrolovat.

#### Rozpoznávání dopravních značek: Vyčistěte čelní sklo.

- Čelní sklo je v oblasti kamery znečištěné. Očistěte čelní sklo.

#### Rozpoznávání dopravních značek: V této chvíli omezené.

- Z navigačního přístroje se nepřenášejí žádná data. Zkontrolujte, zda má navigační systém k dispozici aktualizované mapy.
- **NEBO:** Vozidlo se nachází v oblasti, která není součástí mapy navigačního systému.

#### Žádná data nejsou k dispozici.

- Rozpoznávání dopravních značek není v dané zemi podporováno.

<sup>1)</sup> Systém je k dispozici v závislosti na dané zemi.

### Zobrazení dopravních značek

Při zapnutém rozpoznávání dopravních značek identifikuje vozidlo před ním se nacházející dopravní značky prostřednictvím kamery na podstavci vnitřního zpětného zrcátka. Po prověření a vyhodnocení informací kamery, navigačního systému, stejně tak i aktuálních dat vozidla se zobrazí až dvě dopravní značky s příslušným dodatkovým dopravním značením.

- **První místo:** Zobrazuje na obrazovce pro řidiče aktuálně platnou dopravní značku. Například omezení rychlosti na 130 km/h (100 mph)»»» **obr. 58**.
- **Druhé místo:** Na druhém místě lze zobrazit druhou dopravní značku, například tabuli s výstrahou před nebezpečím, zákaz předjíždění nebo alternativní omezení rychlosti.

**Dodatečné značení:** Je-li během jízdy v provozu stěrač čelního skla, zobrazuje se dodatečné značení pro déšť na prvním místě vlevo, protože má aktuálně přednost.

Lze zobrazovat značky s pouze omezenou platností, například zákaz předjíždění pro určitá časová období.

### Rychlostní výstraha (vždy podle verze panelu přístrojů)

Rozpozná-li systém, že je překročena aktuálně nejvyšší přípustná rychlost, může o tom informovat akusticky pomocí „gongu“ a op-

ticky textovou informací na displeji panelu přístrojů.

### Režim provozu s přívěsem

U vozidel s tažným zařízením namontovaným z továrny a elektricky propojeným přívěsem lze zapnout nebo vypnout zobrazení speciálního značení pro vozidla s přívěsem, jako například omezení rychlosti nebo zákazy předjíždění. Aktivace a deaktivace se provádí v systému infotainmentu prostřednictvím funkčního tlačítka  > **Asistence řidiče > Rozpoznávání únavy**»»» strana 92.

Pro režim provoz s přívěsem lze nastavit zobrazení přípustné nejvyšší rychlosti dle přívěsu nebo zákonných předpisů. Nastavení proběhne v úsecích po 10 km/h (5 mph) v rámci jednoho rozmezí mezi 60 km/h (40 mph) a 130 km/h (80 mph). Nastaví-li se vyšší rychlost než rychlost maximálně přípustná v dané zemi pro vozidla s přívěsem, zobrazí systém automaticky běžné omezení rychlosti, např. v Německu 80 km/h (50 mph).

Pokud se varování při překročení rychlosti pro režim s přívěsem vypne, zobrazí systém omezení překročení rychlosti pro jízdní režim bez přívěsu.

### Dopravní značka pro zákaz vjezdu

Systém rozpoznávání dopravních značek varuje v panelu přístrojů akusticky a opticky řidiče v případě ignorování značky pro zákaz

vjezdu do jednosměrné ulice nebo vjezdu na dálnici nebo rychlostní silnici.

### Omezená funkce

Rozpoznávání dopravních značek má určité meze. Následující případy mohou vést k omezenému provozu nebo úplnému výpadku systému:

- Za špatných viditelných podmínek, např. při sněžení, dešti, mlze nebo intenzivní vodní mlze.
- Při oslnění, např. protijedoucími vozidly nebo slunečním zářením.
- Při jízdě s vysokou rychlostí.
- Při zakryté nebo znečištěné kameře.
- Pokud se dopravní značky nacházejí mimo zorné pole kamery.
- Pokud jsou dopravní značky částečně nebo úplně zakryty, např. stromy, sněhem, nečistotou nebo jinými vozidly.
- U nestandardních dopravních značek.
- U poškozených nebo ohnutých dopravních značek.
- U značek s kyvadlovou dopravou na mostech (mění se dopravní značky s LED nebo jiným osvětlením).
- Při použití neaktualizovaných map v navigačním systému.

## Přístroje a kontrolky

- U nálepek na vozidlech, které vyobrazují dopravní značky, např. omezení rychlosti na nákladních vozzech.

### ⚠ POZOR

Technika používaná při rozpoznávání dopravních značek neumí překonat fyzikální hranice a pracuje pouze v rámci systémových limitů. Zvýšený komfort s rozpoznáváním dopravních značek Vás nesmí zlákat k tomu, abyste při jízdě riskovali. Systém nemůže nahradit pozornost řidiče.

- Rychlost a způsob jízdy přizpůsobte viditelnosti, povětrnostním podmínkám, stavu vozovky a podmínkám provozu.
- Špatná viditelnost, tma, sníh, déšť a mlha mohou vést k tomu, že systém zobrazí dopravní značku špatně nebo ji nezobrazí vůbec.
- Pokud je zorné pole kamery znečištěné, zakryto nebo poškozeno, může to ovlivnit funkci rozpoznávání dopravních značek.

### ⚠ POZOR

Jízdní doporučení zobrazené rozpoznáváním dopravních značek a dopravní značky se mohou odlišovat od aktuální dopravní situace.

- Systém neumí vždy rozpoznat a správně ukázat všechny dopravní značky.
- Dopravní značky na vozovce a pravidla silničního provozu mají vždy přednost před

jízdními doporučeními a zobrazeními rozpoznávání dopravních značek.

### ⚠ POZOR

Pokud jsou zobrazená hlášení ignorována, může vozidlo uvíznout uprostřed provozu a tím způsobit nehodu nebo těžká zranění.

- Nikdy neignorujte zobrazená hlášení.
- Jakmile je to možné a bezpečné, zastavte vozidlo.

### 📄 Poznámka

Dodržujte následující pokyny, abyste nenařušili řádnou funkci systému:

- Oblast výhledu kamery pravidelně čistěte a udržujte v čistotě, bez sněhu a námrazy.
- Nezakrývejte oblast výhledu kamery.
- Vyměňte poškozené nebo opotřebené lišty stěrače, aby se předešlo vzniku pruhů v oblasti výhledu kamery.
- Kontrolujte poškození čelního skla v zorném poli kamery.
- Používání zastaralých map v navigačním systému může vést ke špatnému vyobrazení dopravních značek.
- V navigačním režimu s vedením cesty k cíli přes trasové body navigačního systému je rozpoznávání dopravních značek k dispozici pouze v omezené míře.

- Ignorování rozsvícených kontrolků a příslušných textových hlášení může vést k poškození na vozidle.

## Asistence řidiče pro ekologický způsob jízdy

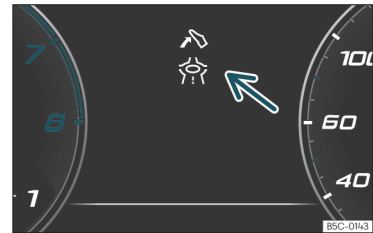

Obr. 59 Signalizace asistenta pro ekologický způsob jízdy (schématické znázornění).

Asistent pro ekologický způsob jízdy napomáhá prostřednictvím do zobrazení na panelu přístrojů Digital Cockpit zařazovaných informací vždy podle jízdní situace v předevádě jízdě s malou spotřebou energie.

Při přiblížení se například ke křižovatce, kruhovému objezdu nebo úseku silnice s omezením rychlosti se v panelu přístrojů Digital Cockpit objeví společně s některou událostí symbol . » obr. 59.

### POZOR

System nemůže nahradit pozornost řidiče.



- Rychlost a způsob jízdy vždy přizpůsobte viditelnosti, povětrnostním podmínkám, stavu vozovky a podmínkám provozu.
- Dopravní značky u vozovky a dopravní předpisy mají přednost před ekologickými doporučeními.

### Poznámka

- Vždy podle vybavení a modelu se může vzhled symbolů trochu měnit. Symboly se mohou měnit nebo doplňovat prostřednictvím aktualizace systému.
- Při aktivovaném systému může asistence řidiče pro ekologický způsob jízdy také bez zobrazení nějakého upozornění zvyšovat rekuperaci. Dojde k tomu například tehdy, když se kvůli vpředu jedoucímu vozidlu sejme noha z pedálu plynu. V tomto případě se zpětně získávání energie přizpůsobí vpředu jedoucímu vozidlu, aniž se se zobrazilo nějaké upozornění.

### Časový údaj

Nastavení časového údaje v systému infotainmentu

- Stiskněte  /  > Nastavení.
- K nastavení časového údaje zvolte položku menu Čas a datum >>> strana 88.

Nastavení časového údaje ve volně konfigurovatelném panelu přístrojů

- V klasickém náhledu >>> strana 70 při zvolení informací pro datum, ujetou vzdálenost a dojezd přidrže stisknuté tlačítko OK na multifunkčním volantu.
- K provedení nastavení stiskněte a otáčejte tlačítko OK.

### Otáčkoměr

Otáčkoměr ukazuje otáčky motoru za minutu.

Otáčkoměr Vám nabízí společně s ukazatelem zařazeného převodového stupně možnost vytáčet motor Vašeho vozidla ve vhodném rozsahu otáček.

Začátek červeného pole na otáčkoměru označuje u všech převodových stupňů nejvyšší přípustný počet otáček zajetího motoru, který je zahřátý na provozní teplotu. Před dosažením červené oblasti je třeba zvolit polohu volicí páky D nebo pustit nohu z plynového pedálu >>> .

Je rozumné zamezit vysokým otáčkám motoru a zaměřit se na doporučení ukazatele zařazeného převodového stupně. Další informace obdržíte pod >>> strana 228, Volba optimálního převodového stupně.

### UPOZORNĚNÍ

- Aby se zabránilo poškozením motoru, měl by ukazatel otáčkoměru být jen krátkodobě v červené oblasti stupnice.
- U studeného motoru se vyhněte vysokým otáčkám, nejezděte na plný plyn a motor zbytečně nezatežujte.

### Životní prostředí

Řazením vyšších převodových stupňů ve správný okamžik snižíte spotřebu paliva a hladinu hluku.

## Přístroje a kontrolky

### Powermetr (ukazatel výkonu v procentech)

✓ Platí pro: Hybridní vozidla

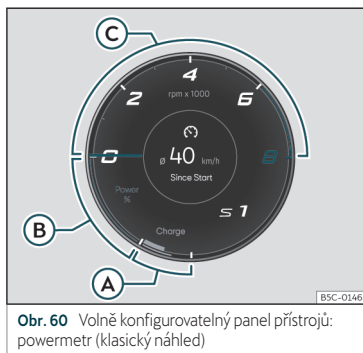

Obr. 60 Volně konfigurovatelný panel přístrojů: powermetr (klasický náhled)

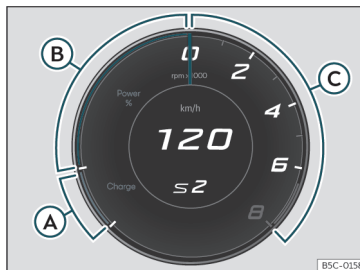

Obr. 61 Volně konfigurovatelný panel přístrojů: powermetr (náhled Cupra)

Otáčkoměr zobrazuje ve spodní levé části dvě barevně odlišené oblasti.

**Zelená oblast Charge:** oblast nabíjení. Signalizuje generovanou intenzitu nabíjení a maximální nabití.

**Modrá oblast Power %:** oblast elektrického pohonu. Signalizace odevzdávaného výkonu v procentech a aktuální maximální dostupnosti výkonu.

Powermetr poskytuje informace o úrovni využívání elektrického pohonu. Proužek powermetru signalizuje aktuální úroveň využití.

Tenčí barevný okraj signalizuje, v jakém rozsahu lze pohon aktuálně používat. V závislosti na zvoleném jízdním programu a aktuál-

ní dostupnosti výkonu se může délka různých barevných proužků měnit.

V powermetru se zobrazují následující informace:

»» obr. 60

- A Vozidlo získává nazpět elektrickou energii.
- B Aktivace elektrického pohonu / boost (vozidlo jede krátkodobě s maximálním výkonem elektromotoru a spalovacího motoru).
- C Činnost spalovacího motoru.

### Signalizace stavu nabití akumulátoru

✓ Platí pro: Hybridní vozidla



Obr. 62 Volně konfigurovatelný panel přístrojů: signalizace stavu nabití akumulátoru.

Malá šipka vedle symbolu akumulátoru v palivoměru signalizuje, na které straně vozidla se nachází nabíjecí víko. »

### Poznámka

- Nikdy nejezděte se zcela prázdnou palivovou nádrží. Za určitých okolností by ve vysokonapěťovém akumulátoru uložená energie nemusela být dostatečná k dosažení nejbližší čerpací stanice.
- Při velmi nízkých venkovních teplotách a tím také velmi studeném vysokonapěťovém akumulátoru se mohou vyskytnout obtíže při spouštění spalovacího motoru a dojezd při elektrickém pohonu se zmenší.

### Palivoměr

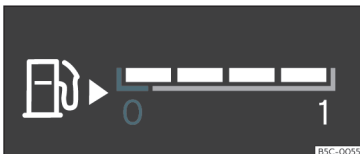

Obr. 63 palivoměr v různých místech, vždy podle náhledu.

### Kontrolky

#### Svítí žlutě

Palivová nádrž je téměř prázdná. Bylo dosaženo rezervní zásoby paliva >>> . Dotankujte co možná nejdříve.

Signalizace se objeví pouze při zapnutém zapalování.

Dojezd na zásobu paliva se zobrazuje na displeji panelu přístrojů.

Množství náplně paliva Vašeho vozidla je uvedeno na >>> strana 357.

### POZOR

Jízda s příliš nízkou zásobou paliva může vést k uváznutí vozidla v silničním provozu, k nehodám a těžkým zraněním.

- Příliš nízká zásoba pohonných hmot může být příčinou nepravidelného přívodu paliva do motoru, obzvláště při zdolávání stoupání nebo klesání.
- Řízení, asistenční systémy řidiče a systémy na podporu brzd nefungují, pokud běží motor nepravidelně nebo pokud se z důvodu nedostatku paliva, resp. nepravidelného přísunu paliva vypne.
- Natankujte vždy, když je v nádrži pouze čtvrtina paliva, abyste zamezili uváznutí vozidla z důvodu nedostatku paliva.

### UPOZORNĚNÍ

Nikdy nejezděte se zcela prázdnou palivovou nádrží. Není-li palivová soustava plynu le zásobována, může docházet k vynecháváním zápalů a nespálené palivo se dostává do výfukové soustavy. Katalyzátor nebo filtr pevných částic se mohou zničit!

### Poznámka

Malá šipka v zobrazení palivoměru vedle symbolu palivového čerpadla na displeji panelu přístrojů ukazuje na tu stranu vozidla, na které je umístěno víko plnicího hrdla palivové nádrže.

### Ukazatel teploty chladicí kapaliny motoru

Ukazatel teploty chladicí kapaliny lze zvolit v příslušném menu >>> strana 70.

### Výstražné a kontrolní svítílny

#### Svítí červeně

##### Nepokračovat v jízdě!

Výška hladiny chladicí kapaliny motoru je příliš nízká, teplota chladicí kapaliny je příliš vysoká.

#### Bliká červeně

Závada chladicí soustavy motoru.

- Zastavte, vypněte motor a nechte jej vychladnout.
- Zkontrolujte výšku hladiny chladicí kapaliny >>> strana 321.
- Pokud výstražná kontrolka nezhasne, i když je výška hladiny chladicí kapaliny v pořádku, vyžádejte si odbornou pomoc.



### ⓘ UPOZORNĚNÍ

- Abyste dosáhli dlouhé životnosti motoru, vyvarujte se provozu s vysokými otáčkami, prošlapávání plynového pedálu a vystavování motoru vysoké zátěži v prvních 15 minutách, dokud je motor ještě studený. Délka fáze ohřívání motoru také závisí na venkovní teplotě. Berte v tomto případě ohled na teplotu motorového oleje\*»» strana 75.
- Přídavné světlomety a jiné doplňkové díly umístěné před přívodem studeného vzduchu do motorového prostoru zhoršují účinnost chladicí kapaliny. Při vysoké venkovní teplotě a plném zatížení hrozí motoru přehřátí!
- Přední spojler se rovněž stará o správné rozdělení chladného vzduchu během jízdy. Pokud by se spojler poškodil, zhorší se účinek chlazení a vzniká nebezpečí přehřátí motoru. Vyhleďte odbornou pomoc.

### Servisní intervaly

Ukazatel servisních intervalů se objevuje na displeji panelu přístrojů a v systému infotainmentu.

Existují různá provedení panelu přístrojů a systémů infotainmentu, proto mohou být i verze a zobrazení na displeji odlišná.

Značka CUPRA rozlišuje mezi servisem s výměnou oleje (například servis výměny oleje)

a servisem bez výměny oleje (například servisní prohlídka).

U vozidel se **servisem závislým na čase nebo počtu ujetých km** jsou určeny pevné servisní intervaly.

U vozidel se **servisem LongLife** se termíny intervalového servisu určují individuálně. Díky technice byly významně sníženy údržbové práce. Pomocí technologie CUPRA, spolu s uvedeným servisem, se musí už jen vyměňovat olej, pokud to vozidlo potřebuje. Při určování termínu servisu výměny oleje (maximálně 2 roky) se zohledňují jak podmínky pro používání vozidla, tak i styl jízdy. Předběžná výstraha na pravidelnou servisní prohlídku se poprvé objeví 20 dnů před potřebným servisem. Zobrazený počet zbývajících kilometrů je zaokrouhlen na stovky, resp. zbývajíc doba na dny. Na aktuální servisní hlášení se můžete dotázat teprve od 500 km po poslední servisní prohlídce. Do té doby se na ukazateli zobrazují pouze vodorovné čárky.

### Připomenutí servisu

Je-li v blízké budoucnosti nutné provést nějaký servis, objeví se při zapnutí zapalování **připomenutí servisu**.

Zobrazuje se počet kilometrů, které lze ještě ujet, nebo zbývajíc doba do příštího servisu.

### Servisní událost



Je-li **provedení nějakého servisu** nebo **prohlídka** aktuální, zazní při zapnutí zapalování akustický signál a na displeji panelu přístrojů se objeví na několik sekund symbol klíče na šrouby  současně s některou z následujících informací:

- **Prohlídka nyní!**
- **Nechte provést prohlídku.**
- **Má se provést servis výměny oleje!**
- **Má se provést servis výměny oleje a prohlídka!**

### Dotaz na informaci o servisu

Při zapnutém zapalování, vypnutém motoru a stojícím vozidle se lze dotázat na aktuální **informaci o servisu**:

*Dotaz na aktuální datum servisu v systému infotainmentu*

- Stiskněte  /  > **Nastavení**.
- K zobrazení informací o servisech zvolte položku menu **Aplikace a servis**.

*Vyvolání data na panelu přístrojů Digital Cockpit*

- Na datum servisu se lze dotázat prostřednictvím menu **Servis**»» strana 73. »

### Vynulování ukazatele servisních intervalů

Jestliže servis **nebyl** proveden odbornou servisní provozovnou CUPRA nebo servisním partnerem SEAT, lze ukazatel vynulovat následujícím způsobem:

- Informace ukazatele servisních intervalů lze znovu spustit pouze prostřednictvím menu Servis»» strana 73.

Ukazatel znovu **nepouštějte** mezi servisními intervaly, protože jinak dojde k nesprávným informacím.

Při novém ručním spuštění ukazatele výměny oleje přejde ukazatel servisních informací do režimu pevného servisního intervalu, k tomu dojde i u vozidel s **flexibilním servisem výměny oleje**.

#### Poznámka

- Upozornění na servis zhasne po několika sekundách, po spuštění motoru nebo po stisknutí tlačítka **OK** na multifunkčním volantu.
- Byl-li akumulátor vozidla u vozidel se servisem LongLife delší dobu odpojený, není výpočet doby do příštího aktuálního servisu možný. Údaje servisního ukazatele mohou být chybné. V tomto případě dodržujte maximálně přípustné intervaly údržby»» strana 341.
- U manuálního vynulování zobrazení se příští servis zobrazí stejně jako u vozidel

s pevnými servisními intervaly. Z tohoto důvodu doporučujeme, aby vynulování zobrazení servisního intervalu prováděl servisní partner.

## Ovládání panelu přístrojů

### Úvod k tématu

Při zapnutém zapalování lze vyvolat přes menu různé funkce displeje.

Multifunkční ukazatel se ovládá výhradně tlačítky multifunkčního volantu.

Některé body menu (nabídek) lze vyvolat pouze u stojícího vozidla.

#### POZOR

Odvedení pozornosti řidiče může způsobit nehody a zranění.

- Menu na displeji panelu přístrojů nikdy nevyvolávejte během jízdy.

#### Poznámka

Proveďte po nabití nebo výměně akumulátoru 12V nastavení systému. V případě výpadku napájení proudem je možné, že se nastavení systému pozměnila nebo vymazala.

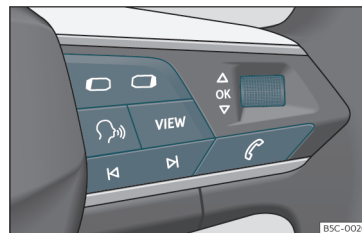

### Ovládání prostřednictvím multifunkčního volantu



**Obř. 64** Prává strana multifunkčního volantu: ovládací prvky pro menu a zobrazování informací v panelu přístrojů (závisí na vybavení).

Pokud existuje výstraha priority 1»» strana 75, nelze přistupovat k žádnému menu. Některé výstražné informace potvrdit a stáhnout pomocí tlačítka **OK** na multifunkčním volantu »» **obř. 64**.

#### Volba menu nebo zobrazení nějaké informace

- Zapněte zapalování.
- Pokud se zobrazí nějaká informace nebo piktogram vozidla, stiskněte popřípadě vícekrát tlačítko **OK**»» **obř. 64**.
- Pro změnu menu použijte tlačítko  nebo »» **obř. 64**.

- K vyvolání menu nebo zobrazení zobrazené informace stiskněte tlačítko **OK** »» obr. 64 nebo vyčkejte několik sekund, až se menu nebo zobrazování informace automaticky otevře.

### Provedení nastavení v menu

- V zobrazeném menu otáčejte pravým kolečkem na multifunkčním volantu »» obr. 64 až je označena požadovaná položka menu. Položka menu se zobrazí s orámováním.
- Stiskněte tlačítko **OK** »» obr. 64 pro provedení požadovaných změn. Označení signalizuje, že je příslušná funkce, resp. systém aktivován.

### Návrat do nabídky menu

Stiskněte tlačítko  nebo  »» obr. 64.

### Tlačítko asistenčních systémů řidiče\*

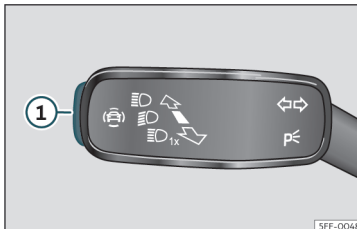

**Obr. 65** Na páčce směrových světel a dálkových světel: tlačítko asistenčních systémů řidiče (v závislosti na modelu).



**Obr. 66** Levá strana multifunkčního volantu: tlačítko asistenčních systémů řidiče (v závislosti na modelu).

Pomocí tlačítka na páčce směrových světel a dálkových světel lze zapínat nebo vypínat v menu **Asistenti** zobrazené asistenční systémy řidiče.

### Zapnutí nebo vypnutí jednotlivých asistenčních systémů řidiče prostřednictvím páčky směrových světel a dálkových světel

- Stiskněte krátce tlačítko »» obr. 65 , aby se otevřelo menu **Asistenti**.
- Zvolte asistenční systém řidiče a zapněte nebo vypněte jej »» strana 84. "Zaškrtnutí" označuje zapnutí asistenčního systému řidiče.
- Potvrďte poté výběr tlačítkem **OK** na multifunkčním volantu.

### Zapnutí nebo vypnutí jednotlivých asistenčních systémů řidiče prostřednictvím multifunkčního volantu\*

- Stiskněte tlačítko  »» obr. 66, aby se otevřelo menu **Asistenti**.
- Zvolte asistenční systém řidiče a zapněte jej nebo vypněte. "Zaškrtnutí" označuje zapnutí asistenčního systému řidiče.
- Potvrďte poté výběr tlačítkem **OK** na multifunkčním volantu.

Asistenční systémy řidiče lze zapínat a vypínat také v systému infotainmentu v menu asistenčních systémů řidiče »» strana 92.

## Kontrolky

### Výstražné a kontrolní svítliny





Výstražné a kontrolní svítliny signalizují výstražy »» » , závady nebo určité funkce. Některé výstražné a kontrolní svítliny se rozsvěčují při zapnutí zapalování a musejí při běžícím motoru nebo během jízdy zhasnout.





Vždy podle provedení modelu se mohou na displeji panelu přístrojů navíc objevit textové informace, která poskytují další informace nebo vyzývají k určité činnosti»» strana 68, Panel přístrojů.

Vždy podle vybavení vozidla se může místo některé výstražné kontrolky zobrazovat na displeji panelu grafický symbol.





Při rozsvícení některých výstražných kontrolních svítilen navíc zazní zvukový signál.





### Červené výstražné a kontrolní svítliny

	Střední výstražná svítlina: dodatečné informace na displeji panelu přístrojů.
	Elektrická parkovací brzda zapnuta»» strana 265.
	Závada brzdové soustavy»» strana 265.
	Závada řízení»» strana 229.
	Nepřipnutý bezpečnostní pás řidiče, resp. spolujezdce»» strana 18.



	Chladicí kapalina motoru»» strana 82.
	Tlak motorového oleje»» strana 319.
	Vadný alternátor»» strana 326.
	Sešlápnout pedál brzdy»» strana 246.
	Elektrický pohon»» strana 306.

### Žluté výstražné a kontrolní svítliny

	Střední výstražná svítlina: dodatečné informace na displeji panelu přístrojů.
	Opotřebené přední brzdové třecí segmenty »» strana 265.
	Závada systému ESC nebo systémem vyvolané odpojení; <b>NEBO</b> aktivace systému ESC nebo TCS»» strana 269.
	Ručně odpojený systém TCS; <b>NEBO</b> ESC ve sportovním režimu»» strana 269.
	Závada systému ABS»» strana 269.
	Závada elektronické parkovací brzdy.
	Zapnutá zadní mlhová svítlina»» strana 116.
	Závada v systému kontroly výfukových plynů »» strana 314.
<b>EPC</b>	Závada řídicího systému zážehového motoru»» strana 314.

	Sazení zanesený filtr pevných částic »» strana 314.
	Závada řízení»» strana 229.
	Kontrola tlaku v pneumatikách»» strana 337.
	Téměř prázdná palivová nádrž»» strana 82.
	Závada systému airbagů a předepínačů bezpečnostních pásů»» strana 27.
<b>OFF</b> 	Odpojený čelní airbag spolujezdce»» strana 27.
<b>ON</b> 	Připojený čelní airbag spolujezdce»» strana 27.
	Závada tempomatu (GRA)»» strana 239.
<b>! LIM</b>	Závada tempomatu»» strana 241
	Závada automatické regulaci vzdálenosti (ACC)»» strana 251.
	Asistent udržování jízdního pruhu (Lane Assist)»» strana 254.
	Závada asistenta udržování jízdního pruhu (Lane Assist)»» strana 254.
	Deaktivovaný asistent udržování jízdního pruhu (Lane Assist)»» strana 254.
	Závada osvětlení vozidla»» strana 116.

## Přístroje a kontrolky

	Výška hladiny motorového oleje»» strana 319.
	Závada převodovky»» strana 227.
	Příliš nízká hladina kapaliny v ostřikovači čelního skla»» strana 125.

### Zelené kontrolky

	Zapnutá směrová nebo výstražná světla »» strana 116.
	Směrová světla přívěsu»» strana 116.
	Aktivovaný Auto Hold (svítí zeleně) nebo Auto Hold bez aktivace (svítí bíle)»» strana 268.
	Nabíjecí systém»» strana 304.
	Sešlápnout pedál brzd»» strana 222.
	Tempomat (GRA)»» strana 238.
	Omezovač rychlosti»» strana 240.
	Automatická regulace odstupu (ACC) »» strana 247.
	Aktivní asistent udržování jízdního pruhu (Lane Assist)»» strana 254.
	Nezávislé topení*»» strana 162.

### Modré kontrolky

	Zapnutá dálková světla nebo světelna houkačka»» strana 116.
---	---

### Další kontrolky

	Otevřené nebo nesprávně zavřené dveře, zadní víko nebo víko motorového prostoru »» strana 72.
	Asistent dálkových světel (Light Assist) »» strana 116.
	Ukazatel servisních intervalů»» strana 83.
	Prostřednictvím Bluetooth® připojený mobilní telefon.
	Stav nabití baterie mobilního telefonu.
	Nebezpečí náledí»» strana 72.
	Zapnutý systém Start-Stop»» strana 218.
	Systém Start-Stop není k dispozici»» strana 218.

### POZOR

**Ignorování rozsvícených výstražných kontrol a textových informací může mít za následek poškození vozidla a jeho znepořádání v silničním provozu, nehody a těžká poranění.**

- Nezanedbejte nikdy varovná světla a textová hlášení.

- Jakmile je to možné a bezpečné, zastavte vozidlo.
- Odstavené vozidlo představuje značné riziko pro samotné vozidlo i pro ostatní účastníky silničního provozu. Pokud je to nutné, zapněte výstražná světla a postavte výstražný trojúhelník, abyste varovali ostatní účastníky silničního provozu.
- Ještě než se otevře víko motorového prostoru, vypněte motor a nechte ho vychladnout.
- Motorový prostor každého vozidla je nebezpečná zóna a může být příčinou těžkých zranění»» strana 315.

### Infotainment

#### Úvod k tématu

Systém infotainmentu slučuje důležité funkce a systémy vozidla, jako jsou například klimatizace, nastavování v menu, soustava rádia nebo navigační systém, do jediné centrální ovládací jednotky.

Počet skutečně dostupných menu a označení různých voleb závisí na elektronice a vybavení vozidla.

#### Všeobecné informace o ovládání

Všechny informace o ovládání systému infotainmentu a o výstražných a bezpečnostních pokynech, kterými je nutné se řídit, najdete pod»» strana 168.

#### Pohyb v různých menu a jejich volba

- Zapněte zapalování.
- Pokud by byl systém infotainmentu vypnutý, zapněte jej.
- Různá menu lze pomocí textů, symbolů nebo tlačítek volit přímo na dotykové obrazovce.

Při pomoci ✓ označeném čtverečku je funkce aktivovaná.

Při stisknutí tlačítka menu < se automaticky vyvolá naposledy aktivované menu.

V menu nastavení provedené změny se po zavření menu automaticky uloží.

**Posuvník:** Některá menu a funkce se vyznačují větším obsahem informací, nacházejících se nad nebo pod na obrazovce zobraze-

nými informacemi, například seznamy nastavení. Ťukněte na posuvník a přetáhněte jej směrem nahoru nebo dolů.

#### Tutoriál

Při prvním zapnutí systému infotainmentu se otevře tutoriál systému s krátkým popisem hlavních funkcí a jejich použití.

#### Nápověda

V menu **Nápověda** najdete další informace a tipy k použití systému infotainmentu.

#### POZOR

**Odvedení pozornosti řidiče může způsobit nehody a zranění. Ovládání systému infotainmentu může mít za následek odvedení pozornosti od dopravní situace.**

### Vysvětlení významu funkčních tlačítek

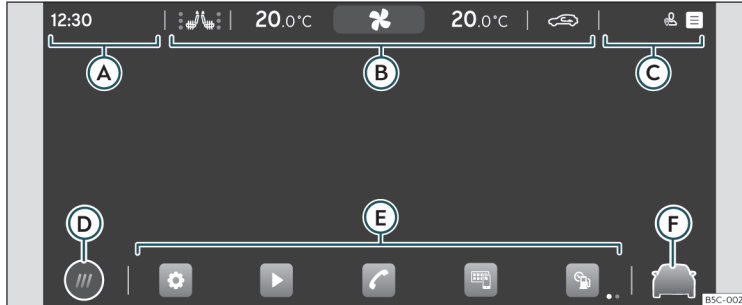

Obr. 67 Schématické zobrazení: přehled možných funkčních tlačítek na obrazovce

#### Horní oblast obrazovky

Dále uvedené informace se objevují vždy i při vypnutém systému infotainmentu» obr. 67:

- A Časový údaj nebo Příchozí hovor.
- B Řádek klimatizování» strana 155.
- C Stavový řádek. Personalizace systému vždy podle uživatele a oprávnění.

#### Spodní oblast obrazovky

- D Režim náhledu hlavního menu:

@: Hlavní menu s 6 hlavními funkcemi, rozdělenými na 2 obrazovky (3 + 3, uživatel je může individuálně přizpůsobit dlouhým stisknutím funkce).

@: Hlavní menu s režimem náhledu v podobě mozaiky (všechny funkce systému infotainmentu).

- E Přímý přístup k funkcím systému infotainmentu (až 10 funkcí, 5 + 5, které uživatel může individuálně přizpůsobit). Příslušné funkce lze zvolit/zrušit dlouhým stisknutím symbolu.
- F Přímý přístup k asistentům a nastavení vozidla» strana 92.

## Asistent pro první konfiguraci



Obr. 68 Schématické zobrazení: asistent pro první konfiguraci.

Asistent pro první konfiguraci Vám pomůže při nastavování systému infotainmentu při Vašem prvním přístupu k němu.

Při zapnutí systému infotainmentu se vždy objeví obrazovka první konfigurace  
 » obr. 68, pokud jste nenastavili všechny parametry (označeno pomocí „✓“) nebo nestiskli funkční tlačítko **Již nezobrazovat**.

## Funkční tlačítko: Funkce

✕	Zavření asistenta konfigurace.
Ⓐ	Stisknutím nastavíte den a aktuální čas.

## Funkční tlačítko: Funkce

Ⓑ	Stisknutím vyhledáte a uložíte do paměti rozhlasový vysílač s aktuálně nejlepším příjmem.
Ⓒ	Stisknutím získáte přístup k nastavením online médií.
Ⓓ	Stisknutím propojíte svůj mobilní telefon se systémem infotainmentu.
Ⓔ	Stisknutím zvolíte adresu domova na základě aktuální polohy nebo prostřednictvím ručního zadání adresy.

## Funkční tlačítko: Funkce

<b>Již nezobrazovat</b>	Deaktivace možnosti konfigurace systému infotainmentu. Má-li se provést první konfigurace, je třeba se obrátit na <b>Nápovědu</b> .
<b>Start</b>	Spuštění asistenta konfigurace.
<b>Ukončit</b>	Stisknutím se po provedení jednoho nebo více nastavení ukončí konfigurace v hlavním menu asistenta.



### Informace o vozidle

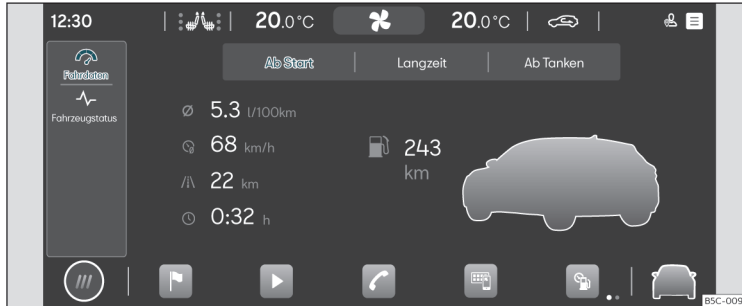

Obr. 69 Schématické zobrazení: informace a stav vozidla

Ťuknutím na **Data** v hlavním menu se otevře menu informací o vozidle s následujícími podmenu:

- **Jízdní data.** Zobrazují se průměrná spotřeba, průměrná rychlost, ujetá vzdálenost, doba jízdy a dojezd. Jsou k dispozici 3 paměti: „Od startu“, „Dlouhodobě“ a „Od natankování“>>> strana 74 .
- **Stav vozidla.** Zobrazí se výstraha před závadami, nečekanými událostmi, uložení tlaku v pneumatikách nebo informace o příští servisní prohlídce.

## Asistenti a nastavení vozidla



Obr. 70 Schématické zobrazení: asistenti a nastavení vozidla.

Ťuknutím na » **obr. 70 A** nebo v hlavním menu na symbol **Nastavení vozidla** se otevře menu asistentů a nastavení vozidla. Když se potom ťukne na některé z menu v levé oblasti **B**, zobrazí se se na obrazovce zvolené menu Nastavení nebo Asistenti.

Počet asistentů a nastavení závisí na verzi modelu nebo příslušné zemi.

Tečky **C** signalizují, že pohybem prstu po obrazovce směrem zleva doprava nebo obráceně lze zobrazit další asistenty, které má model k dispozici.

#### Asistence řidiče

- Automatická aktivace parkovací brzdy »»» strana 267.
- Asistence parkování »»» strana 274 .

- Aktivace/deaktivace ESC, stabilizačních programů a systému podpory brzdění »»» strana 269.
- Aktivace a deaktivace systému start-stop »»» strana 218.
- Automatická regulace odstupu (ACC) »»» strana 246.
- Asistent udržování jízdního pruhu (Lane Assist) »»» strana 253 .
- Systémy podpory brzdění (Front Assist) »»» strana 241.
- Rozpoznávání únavy »»» strana 75 .
- Rozpoznávání dopravních značek »»» strana 77 .
- Asistent změny jízdního pruhu »»» strana 259.

- Asistent pro případ nouze (Emergency Assist) »»» strana 258 .
- **Drive Profile** »»» strana 229
- **Ambientní osvětlení** »»» strana 124
- **Uvnitř**
  - Panel přístrojů »»» strana 71 .
  - Osvětlení »»» strana 123 .
  - Zpětné zrcátko »»» strana 127 .
- **Zvnějšku**
  - Zamykání »»» strana 94 .
  - Světla »»» strana 116 .
  - Okna »»» strana 112 .
  - Pneumatiky »»» strana 337 .

## Multifunkční volant\*

### Funkce

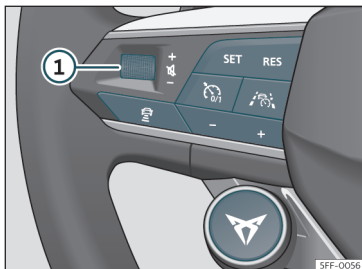

Obr. 71 Ovládací prvky na volantu

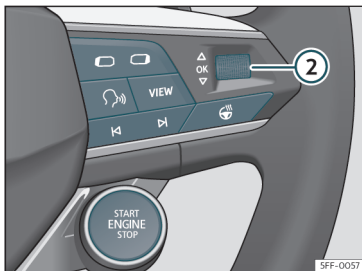

Obr. 72 Ovládací prvky na volantu

Volant má k dispozici multifunkční moduly, prostřednictvím nichž lze ovládat funkce pro

audio, telefon a navigaci a asistenční systémy vozidla bez odvádění pozornosti řidiče od dopravní situace.

Dostupná tlačítka vždy podle verze:

Symbol	Funkce
①	Otáčení: zvýšení/zmenšení hlasitosti Stisknutí: potlačení zvuku
②	Otáčení: hledání v menu panelu přístrojů. Otáčení v navigačním režimu: zvětšení/zmenšení mapy v panelu přístrojů Digital Cockpit Stisknutí: volba v panelu přístrojů označené možnosti
⏪ ⏩	Rádio: vyhledání předchozího/následujícího vysíláče Média: krátké stisknutí: předchozí/další titul; dlouhé stisknutí: rychlé přetáčení dopředu/nazpět
☎	Aktivace menu pro telefon (přijmutí hovoru, ukončení hovoru)
🔄	Přechod mezi zdroji médií a rádiem
📄	Změna menu v panelu přístrojů (předchozí/další)
🔊	Zapnutí/vypnutí hlasového ovládání
VIEW	Digitální panel přístrojů (Digital Cockpit): změna náhledu ve volně konfigurovatelném panelu přístrojů» strana 69
🚗	Aktivace nebo deaktivace vyhrívání volantu» strana 160

Symbol	Funkce
🚗	Zapnutí/vypnutí tempomatu» strana 238 / ACC»» strana 246 / omezovače rychlosti»» strana 240
SET RES	SET: aktivace ACC / tempomatu / omezovače rychlosti RES: vynulování naprogramované rychlosti pro ACC nebo omezovač rychlosti
- +	+ : zvýšení naprogramované rychlosti - : snížení naprogramované rychlosti
🚗	Travel Assist zapnuto/vypnuto»» strana 255
🚗	Otevření menu asistenčních systémů řidiče v panelu přístrojů
🚗	Změna pro ACC naprogramovaného odstupu
🚗	Volba jízdního profilu»» strana 229
START ENGINE STOP	Spouštění a vypínání motoru»» strana 213

## Otvírání a zavírání

### Sada klíčů vozidla

#### Klíč vozidla

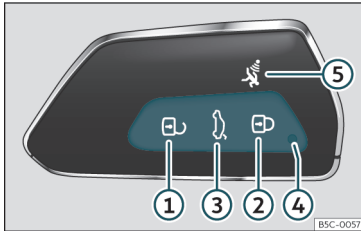

Obr. 73 Klíč vozidla



Obr. 74 Středová konzola: Úchyt pro klíč vozidla

Legenda pro»» obr. 73

- ① Odemknutí vozidla

- ② Zamknutí vozidla  
 ③ Odemknutí pouze víka zavazadlového prostoru. Přidržejte tlačítko stisknuté až do krátkého rozsvícení směrových světel vozidla. Máte dvě minuty čas na otevření víka. Po uplynutí této doby se zadní víko opět zamkne. Kromě toho blikne svítílka klíče.  
 ④ Kontrolka  
 ⑤ Tlačítko alarmu\*. Stlačujte pouze v případě tísňe! Po stisknutí tlačítka se rozezní houkačka vozidla a krátce se rozsvěcují směrová světla. Po opětovném stisknutí se vše vypne.

Pomocí klíče vozidla lze vozidlo odemknat a zamýkat na dálku»» strana 97.

Vysílač včetně baterie je v klíči vozidla. Příjimač je umístěn uvnitř vozidla. Dosah klíče vozidla je při plně nabití baterii několik metrů kolem vozidla.

Když nelze vozidlo odemknout nebo zamknout klíčem, je nutné klíč nově synchronizovat»» strana 96 nebo je nutné vyměnit v klíči baterii»» strana 96.

Je možné používat více klíčů vozidla.

#### Kontrolka v klíči vozidla

Při krátkém stisknutí tlačítka na klíči vozidla blikne kontrolka ④»» obr. 73 jednou krátce, při delším stlačení, například při komfortním otvírání) blikne tato kontrolka vícekrát.

Pokud kontrolka na klíči vozidla při stisknutí tlačítka nesvítilí, musí se vyměnit baterie v klíči »» strana 96.

#### Úchyt pro klíč vozidla

Vedle startovacího tlačítka se nachází úchyt pro klíč vozidla»» obr. 74. **Pozor!** Nezaměňte s montážním místem pro nouzový start »» strana 217.

#### Náhradní klíč

Pro obstarání náhradního nebo dalšího klíče vozidla je nutné číslo podvozku vozidla.

Každý nový klíč vozidla musí obsahovat mikročip a musí být nakódován daty elektronického imobilizéru vozidla. Klíč vozidla nefunguje, pokud neobsahuje žádný mikročip, nebo obsahuje mikročip, který není nakódován. To platí i pro klíč, který je správně vyfrézován.

Nové klíče od vozidla je možné obdržet u servisního partnera CUPRA, smluvního prodejce SEAT nebo v odborných servisech a autorizovaných zámečnictvích, které jsou kvalifikovány k vyrábění těchto klíčů.

Nové a náhradní klíče je nutné před použitím synchronizovat»» strana 96.

### ⚠ POZOR

- Nikdy nenechávejte děti nebo handicapované osoby ve vozidle bez dozoru; v případě nebezpečí nemusí být schopny opustit vozidlo nebo se o sebe postarat.
- Neúmyslné použití klíče vozidla třetí osobou může mít za následek spuštění motoru nebo aktivaci elektrického vybavení (např. elektrických spouštěčů skel) – nebezpečí úrazu! Klíčem s dálkovým ovládáním se mohou zamknout dveře. Osoby uzavřené ve vozidle se pak mohou ocitnout v nebezpečí.
- Nikdy nenechávejte jakýkoliv klíč od vozidla ve vozidle. Neoprávněným používáním vozidla třetí osobou může dojít ke zranění, poškození nebo krádeži. Proto vždy, když opouštíte vozidlo, vezměte si v každém případě s sebou klíč.
- Nikdy nevyndávejte klíč ze spínací skříňky, je-li vozidlo ještě v pohybu. Může náhle dojít k uzamknutí řízení a vozidlo nebude možné řídit.

### ⓘ UPOZORNĚNÍ

Každý klíč vozidla obsahuje elektronické součástky. Chraňte je před poškozením, nárazy a vlhkostí.

### ℹ Poznámka

- Tlačítka v klíči vozidla používejte pouze tehdy, když opravdu příslušnou funkci po-

třebujete. Zbytečným stisknutím tlačítka se může vozidlo nedopatřením odemknout a spustit alarm. To platí i tehdy, i když si myslíte, že jste mimo rozsah účinnosti rádiového klíče.

- Funkce klíče vozidla může být ovlivněna na přechodnou dobu překrýváním vysílači v blízkosti vozidla, které pracují ve stejném frekvenčním pásmu, například rozhlasové vysílače nebo mobilní telefony.
- Překážky mezi klíčem vozidla a vozidlem, špatné povětrnostní podmínky a vybíjející se baterky snižují dosah dálkového ovládání.
- Stisknete-li tlačítka v klíči vozidla nebo některé z tlačítek centrálního zamykání >>> strana 99 během krátké doby vícekrát po sobě, centrální zamykání se na krátkou dobu kvůli ochraně před přetížením vypne. Vozidlo je potom odemčené. V případě potřeby zablokovat.
- Náhradní klíče s dálkovým ovládáním lze získat u servisního partnera, je nutné je přizpůsobit systému zamykání.
- Může být použito maximálně 5 klíčů s dálkovým ovládáním.

### Vyklopení trnu klíče vozidla

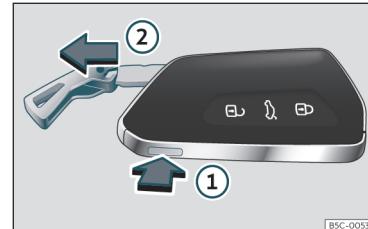

Obr. 75 Klíč vozidla: vytažení trnu klíče.

Klíč vozidla obsahuje trn klíče k nouzovému odemkání nebo zamykání dveří řidiče >>> strana 106.

- Když se tlačítko >>> obr. 75 ① jednou stiskne, trn klíče se odjistí a ukáže se jako závěs klíče očko.
- Přidrže tlačítko ① stisknuté a současně táhněte očko ve směru šipky >>> obr. 75 ②, aby se trn klíče zcela vyklopil.

### Výměna baterie

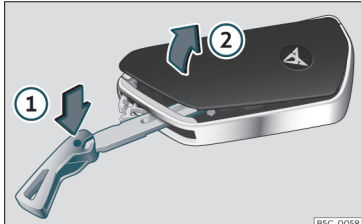

Obr. 76 Klíč vozidla: otevření víka přihrádky na baterii.

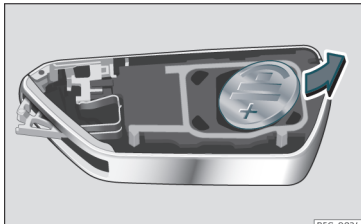

Obr. 77 Klíč vozidla: vyjmutí baterie.

CUPRA doporučuje, výměnu baterie provést u servisního partnera.

Baterie se nachází pod krytem na zadní straně klíče vozidla.

### Výměna baterie

- Vytáhněte trn klíče z klíče vozidla» strana 95.
- Zasuňte trn klíče do výřezu» obr. 76 , ve směru šipky ① jej stlačte a vypačte krytku ②.
- Pomocí vhodného tenkého předmětu vypačte baterii z přihrádky» obr. 77 .
- Vložte novou baterii a zatlačte ji do její přihrádky » ①.
- Nasaďte kryt a natlačte jej na pouzdro klíče vozidla tak, aby zaklapl.

### ⚠ POZOR

Spolknutí knoflíkových baterií s průměrem 20 mm nebo jakékoli jiného knoflíkového článku může během krátké doby mít za následek velmi těžké poranění nebo dokonce smrt.

- Klíč vozidla a přívěsky klíče s bateriemi ukládejte mimo dosah dětí.
- V případě podezření, že by někdo nějakou baterii mohl spolknout, vyhledejte neprodleně lékaře.

### ① UPOZORNĚNÍ

- Neodborně provedená výměna baterie může klíč vozidla poškodit.
- Nevhodné baterie mohou klíč vozidla poškodit. Vybité baterie nahrad'te novými

o stejném napětí, stejné velikosti a specifikaci.

- Při montáži věnujte pozornost správné polaritě baterie.

### 🌿 Životní prostředí

Vybité baterie musí být znehodnoceny v souladu s předpisy na ochranu životního prostředí.

### Synchronizace klíče vozidla

Pokud tlačítko  tisknete často mimo dosah rádiového ovládání, nelze již případně vozidlo klíčem odemkat ani zamykat. V tomto případě je nutné klíč vozidla podle následujícího popisu nově synchronizovat.

- Vytáhněte trn klíče z klíče vozidla» strana 94.
- Stiskněte tlačítko  na klíči vozidla. Přitom stůjte bezprostředně u vozidla.
- Během jedné minuty odemkněte vozidlo zubem klíče. Synchronizace je dokončena.
- Namontujte příp. krytku.

### Centrální zamykání

#### Úvod k tématu

Centrální zamykání funguje správně pouze tehdy, když jsou všechny dveře a zadní víko úplně zavřené. Jsou-li dveře řidiče otevřené, nelze vozidlo klíčem zamknout.

Delší doba stání odemknutého vozidla (např. ve vlastní garáži) může způsobit, že se akumulátor vozidla vybije a motor nebude možné nastartovat.

#### ⚠ POZOR

Nesprávné používání centrálního zamykání může způsobit těžká zranění.

- Centrální zamykání uzamkne všechny dveře. Vozidlo uzamčené zevnitř může zabránit nechtěnému otevření dveří a vniknutí nepovolaných osob. V případě nouze nebo při nehodě ale zajištěné dveře znesnadňují přístup pomocí do vnitřního prostoru vozidla.
- Nikdy nenechávejte děti ani osoby, které nejsou plně soběstačné, ve vozidle. Tlačítkem centrálního zamykání lze všechny dveře uzamknout zevnitř. To může způsobit, že se ve vozidle tyto osoby uzamknou. Ve vozidle uzamknuté osoby mohou být vystaveny velmi vysoké nebo velmi nízké teplotě.
- Podle roční doby mohou v uzavřeném vozidle být velmi vysoké nebo nízké teploty, které mohou především u malých dětí vést

k vážným zraněním, vyvolat onemocnění nebo vést k úmrtí.

- Nikdy nezanedbávejte žádné osoby v uzamknutém vozidle. Tyto osoby by v případě nouze nebyly schopné samy opustit vozidlo ani si vlastními silami pomoci.

#### Popis

Centrální zamykání umožňuje centrální odemykání a zamykání všech dveří, zadního víka a víka plnicího hrdla palivové nádrže:

- Zvenku pomocí klíče vozidla»» strana 98.
- Zvenku pomocí systému Keyless Access »» strana 100.
- Zevnitř pomocí tlačítka centrálního zamykání»» strana 99.

Pro zlepšení bezpečnosti Vašeho vozidla máte k dispozici různé systémy:

- Bezpečnostní systém „Safe“»» strana 103
- Automatické zamykání kvůli ochraně proti nechtěnému otevření
- Selektivní systém odemykání
- Na rychlosti závisející zamykání a automatické odemykání (Auto Lock)
- Bezpečnostní odemykání

#### Automatické zamykání kvůli ochraně proti nechtěnému otevření

Zde se jedná o bezpečnostní systém proti krádeži, aby se zabránilo tomu, že vozidlo zůstane nechtěně otevřené. Pokud vozidlo odemknete a během 30 sekund neotevřete žádné dveře ani zadní víko, vozidlo se automaticky opět zamkne.

#### Selektivní odemykání dveří

Při zamykání se zamykají dveře a víko zavazadlového prostoru. Na vyžádání můžete při odemykání dveří odemknout pouze dveře řidiče nebo ale také všechny dveře vozidla. Proveďte příslušné nastavení v systému infotainmentu»» strana 98.

#### Automatické zamykání (Auto Lock)\*

Funkce Auto Lock zamyká při rychlosti vyšší než přibližně 15 km/h (9 mph) dveře a víko zavazadlového prostoru.

Vozidlo lze odemknout použitím funkce odemykání ve spínači centrálního zamykání nebo použitím některé z vnitřních klik dveří.

Kromě toho se dveře automaticky odemknou při nehodě se spuštěním airbagu, aby se umožnil přístup záchranářů do vozidla.

#### Směrová světla

Při odemykání bliknou směrová světla dvakrát, při zamykání jednou.

»

Pokud neblinknou, znamená to, že některé dveře nebo zavazadlový prostor nebo víko motorového prostoru nejsou zavřené.

### Neúmyslné uzamčení

V následujících případech se zabrání tomu, aby pokud jste nechali klíč ve vozidle, se auto nezavřelo:

- Při zamykání pomocí spínače centrálního zamykání se nezamkne vozidlo v případě otevřených dveří řidiče»» strana 99.

Zamkněte Vaše vozidlo klíčem s dálkovým ovládáním až poté, co jsou všechny dveře a zadní víko zavřeny. Zamezte tímto neúmyslnému uzamčení.

### Poznámka

- Nikdy nenechávejte ve vozidle bez dozoru cenné předměty. Ani zamknuté vozidlo není trezor!
- Pokud LED ve vnitřním obložení dveří řidiče po zamknutí svítí asi 30 sekund, existuje funkční závada v centrálním zamykání nebo zabezpečovacím zařízení proti krádeži\*. Nechte poruchu odstranit u servisního partnera CUPRA, smluvního prodejce SEAT nebo odborným servisem.
- Systém sledování vnitřního prostoru zabudovaný v zabezpečovacím zařízení proti krádeži\* funguje bez problémů pouze, pokud jsou zavřena okna a střecha\*.

### Nastavení centrálního zamykání

Nastavování centrálního zamykání lze provádět pomocí systému infotainmentu.

#### Odemkání dveří

- Ťkněte na funkční tlačítko  > Zvenku > Zavírání > Odemkání dveří.

Můžete určit, zda se při odemkání odemknou **všechny** dveře nebo pouze **dveře spolujezdce**. Při všech možnostech volby se odemkává také víko plnicího hrdla palivové nádrže.



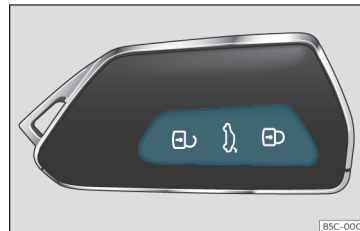

Pokud se při nastavení **Řidiče** stiskne tlačítko  klíče s dálkovým ovládáním jednou, odemknou se pouze dveře řidiče. Při dvojnásobném stisknutí tlačítka se odemknou také zbývající dveře a zadní víko.

Při stisknutí tlačítka  se zamkne celé vozidlo. Současně zazní potvrzovací tón\*.

### Odemkání a zamykání zvenku



Obr. 78 Klíč s dálkovým ovládáním: tlačítka.

- Zamknutí: Stiskněte tlačítko »» obr. 78.
- Zamknutí vozidla bez bezpečnostního systému „Safe“: Stiskněte podruhé během 2 sekund tlačítko .
- Odemknutí: Stiskněte tlačítko .
- Odemknutí zadního víka: Přidržte alespoň 1 sekundu stisknuté tlačítko .

Pokud se vozidlo odemkne a během následujících 30 sekund nejsou žádné dveře nebo zadní víko otevřeny, vozidlo se opět automaticky zamkne. Tato funkce zabraňuje neúmyslnému trvalému odemknutí vozidla. To neplatí, pokud stisknete tlačítko  minimálně na jednu sekundu.

#### Selektivní systém odemkání

Selektivní odemkání nabízí možnost odemknout pouze dveře řidiče a víko plnicího



hrdla palivové nádrže. Ostatní dveře zůstávají zamknuté.

*Odemknutí dveří řidiče a víka plnicího hrdla palivové nádrže:*

- Stiskněte *jednou* tlačítko  klíče s dálkovým ovládáním nebo otočte klíčem *jednou* ve směru odemýkání.

*Odemknutí všech dveří, víka zavazadlového prostoru a víka plnicího hrdla palivové nádrže:*

- Stiskněte do 5 sekund *dvakrát* tlačítko  klíče s dálkovým ovládáním nebo otočte klíčem do 5 sekund *dvakrát* ve směru odemýkání.

Při odemknutí pouze dveří řidiče se také ihned deaktivují bezpečnostní systém Safe\* a výstražné zařízení proti odcizení\*.

U vozidel se systémem infotainmentu můžete bezpečnostní centrální zamykání přímo nastavit» strana 98 .

### POZOR

**Dodržujte bezpečnostní pokyny** »  v Bezpečnostní systém „Safe“ na straně 103.



### Poznámka

- Manipulujte s klíčem s dálkovým ovládáním pouze, pokud je vozidlo v dohledu.
- Další funkce klíče s dálkovým ovládáním » strana 113, Komfortní otvírání a zavírání.

## Odemýkání a zamykání zevnitř



**Obr. 79** Ve středové konzole: tlačítko centrálního zamykání dveří

- Zamknutí: Stiskněte tlačítko  » **obr. 79** .
- Odemknutí: Stiskněte ještě jednou tlačítko  » **obr. 79** .

Pokud je vozidlo zamknuto spínačem centrálního zamykání, platí následující:

- Nebude možné otevřít dveře ani zavazadlový prostor *zvenku* (v zájmu bezpečnosti, např. v případě, kdy stojíte před semaforem).
- LED ve spínači centrálního zamykání svítí, pokud jsou všechny dveře zavřené a zamknuté.
- Zevnitř můžete jednotlivé dveře otevřít tím, že zatáhnete za otevírací páku dveří.
- Při nehodě se spuštěním airbagu jsou zevnitř zamknuté dveře automaticky ode-

mknuty pro umožnění přístupu záchranářům do vozidla.

### POZOR

- Tlačítko centrálního zamykání je funkční i při vypnutém zapalování, pokud není aktivován bezpečnostní systém „Safe“.
- U zvenku zamknutého vozidla se zapnutým bezpečnostním systémem není tlačítko centrálního zamykání funkční.
- Zamknuté dveře ztěžují záchranářům v případě nouze přístup do vnitřku vozidla. Neponechávejte ve vozidle žádné osoby, především pak děti.

### Poznámka

Vaše vozidlo se automaticky zamkne při rychlosti vyšší než 15 km/h (9 mph) (Auto Lock)» strana 97. Tlačítkem  ve spínači centrálního zamykání můžete vozidlo znovu odemknout.

### Odemknutí a zamknutí vozidla pomocí systému Keyless Access

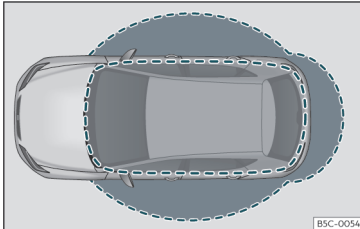

Obr. 80 Keyless Access: oblasti přiblížení.

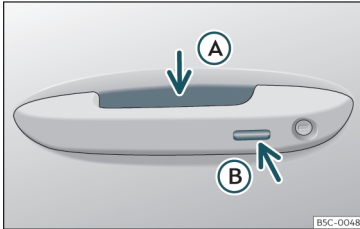

Obr. 81 Klíka dveří: snímací plochy.

#### »» obr. 81

- Ⓐ Odemykácí snímací plocha na vnitřní straně kliky dveří.
- Ⓑ Zamykácí snímací plocha na vnější straně kliky dveří.

Vždy podle vybavení může mít vozidlo k dispozici systém Keyless Access.

#### Konfigurace systému Keyless Access

Chování systému Keyless Access lze nastavit v menu **Nastavení vozidla** v systému infotainmentu.

Je-li systém Keyless Access deaktivovaný, je jeho funkce omezená.

Keyless Access je bezklíčový systém startování a zamykání, pomocí něhož lze vozidlo odemknout, resp. zamknout bez aktivního použití klíče vozidla. Pouze se musí pro to v rozpoznávací oblasti pro přístup do vozidla nacházet některý platný klíč vozidla.

#### Odemknutí vozidla

- Dotkněte se snímací plochy Ⓐ na vnitřní straně vnější kliky dveří. Všechny směrové svítilny *dvakrát* bliknou.

Při dvojnásobném kontaktu se snímací plochou se odemkne celé vozidlo.

#### Automatické odemknutí vozidla

Vozidlo lze odemknout automaticky. Je kvůli tomu nutné aktivovat tuto funkci v systému infotainmentu a v blízkosti vozidla se musí nacházet klíč vozidla.

Nachází-li se klíč v nejbližší oblasti registrace, vozidlo se automaticky odemkne.

Neodemkne-li se vozidlo delší dobu, funkce se deaktivuje.

Vozidlo lze odemknout nebo zamknout pouze přes přední dveře. Klíč s dálkovým ovládním se smí přitom nacházet nejvýše přibližně 1,5 m od kliky dveří.

Přitom není důležité, zda se klíč s dálkovým ovládním nachází např. ve Vaší kapse.

Opětovné odemknutí dveří není přímo po zamknutí na krátkou dobu možné. Máte tak možnost se přesvědčit o správném uzavření dveří.

Můžete volitelně odemknout buď *pouze* příslušné dveře nebo celé vozidlo. Potřebná nastavení můžete provést ve vozidlech s informačním systémem řidiče»» strana 92.

#### Všeobecné informace

Nachází-li se platný klíč v některé z oblastí funkce»» **obr. 80**, udělí zamykáci a startovací systém Keyless Access tomuto klíči při kontaktu s některou ze snímacích ploch na klikách předních dveří přístupové oprávnění.

Poté jsou možné následující funkce bez aktivního použití klíče vozidla:

- **Keyless-Entry:** Odemykání vozidla prostřednictvím klik na předních dveřích nebo *softtouch* na rukojeti zadního víka.
- **Keyless Exit:** Zamykání vozidla pomocí senzoru v klíče dveří řidiče nebo spolujezdc.

## Otvírání a zavírání

- **Easy Open:** Otvírání zadního víka pohybem nohy pod zadním nárazníkem»» strana 110 .
- **Press & Drive:** Nastartování motoru pomocí startovacího tlačítka bez použití klíče »» strana 213.

Centrální zamykání a systém zamykání fungují jako u *běžného* systému odemkání a zamykání. Pouze prvky ovládání jsou jiné.

Odemknutí vozidla se zobrazí *dvojitým* zablikáním, zamknutí *jedním* zablikáním všech ukazatelů směru jízdy (směrových světel).

Zamkne-li se vozidlo a poté se zavřou všechny dveře a zadní víko a nachází-li se posledně použitý klíč vevnitř a žádný klíč mimo vozidlo, vůz se **nezamkne okamžitě**. Všechna směrová světla zablikají *čtyřikrát*. Pokud neotevřete žádné dveře ani zadní víko, vozidlo se opět po několika sekundách uzamkne.

Pokud vozidlo odemknete a neotevřete žádné dveře ani zadní víko, vozidlo se opět po několika sekundách uzamkne.

### Odemykání a otvírání dveří (Keyless-Entry)

- Dotkněte se některé z klik předních dveří. Dotkněte se při tom snímací plochy »» **obr. 81 (A)** (šipka) na klíče dveří a vozidlo se odemkne.
- Otevřete dveře.

U vozidel se selektivním odemykáním nebo konfigurací v systému infotainmentu se při

dvojitým uchopení kliky dveří odemknou všechny dveře.

### Vozidla bez bezpečnostního systému „Safe“: zavírání a zamykání dveří (Keyless-Exit)

- Vypněte zapalování.
- Zavřete dveře řidiče.
- Dotkněte se *jednou* zamykací snímací plochy »» **obr. 81 (B)** (šipka) na klíče některých předních dveří. Dveře, u kterých se použije klika, musejí být zavřené.

### Vozidla s bezpečnostním systémem „Safe“: zavírání a zamykání dveří (Keyless-Exit)

- Vypněte zapalování.
- Zavřete dveře řidiče.
- Dotkněte se *jednou* snímací plochy »» **obr. 81 (B)** (šipka) na klíče některých předních dveří. Vozidlo je zamknuté pomocí bezpečnostního systému „Safe“ »» strana 103 . Dveře, u kterých se použije klika, musejí být zavřené.
- Dotkněte se *dvakrát* snímací plochy »» **obr. 81 (B)** (šipka) na klíče některých předních dveří, aby se vozidlo zamklo bez aktivace bezpečnostního systému „Safe“ »» strana 103 .

### Odemykání a zamykání zadního víka

Nachází-li se platný klíč vozidla v blízkosti »» **obr. 80** zadního víka, odemkne se zadní víko při odemknutí zamknutého vozidla.

Zadní víko se otvírá nebo zavírá jako *obvyklé* zadní víko.

Zadní víko se automaticky zamkne po zavření. Je-li vozidlo zcela odemknuté, zadní víko se při zavření automaticky **nezamkne**.

### Co se stane při zamknutí vozidla pomocí druhého klíče

Pokud se klíč vozidla nachází ve vnitřním prostoru vozidla a vozidlo se odemkne zvenčí druhým klíčem, zablokuje se klíč, který se nachází uvnitř vozu a nemůže být již dál použit pro nastartování motoru »» strana 213 . Pro nastartování motoru je nutné stisknout tlačítko  na klíči nacházejícím se ve vnitřním prostoru vozidla.

### Automatické odpojování snímačů

Pokud se vozidlo delší dobu neodemkne ani nezamkne, vypnou se automaticky přibližovací snímače na dveřích.



Pokud u zamčeného vozidla nevyzvykle často dochází k dotekům ploch snímačů na klikách (například způsobené větremi nebo křovím), vypnou se na určitou dobu všechny přibližovací snímače.

Snímače jsou zase aktivní: »»

- po uplynutí určitého času.
- **NEBO:** pokud se vozidlo odemkne tlačítkem  klíče.
- **NEBO:** pokud se otevře zadní víko.
- **NEBO:** Pokud se vozidlo odemkne ručně klíčem.

### Funkce dočasného odpojení systému Keyless Access\*

Odemykání vozidla pomocí systému Keyless Access (bezklíčový přístup) lze jeden pro cyklus zamknutí a odemknutí deaktivovat.

- Uvedte volicí páku do polohy **P**, protože jinak vozidlo nelze zamknout.
- Zavřete dveře.
- Dotkněte se zamykacího tlačítka  na klíči s dálkovým ovládáním a dotkněte se jednou během 5 sekund zamykací snímací plošky na klíče dveří řidiče» **obr. 81** . Nesahejte na kliku dveří, protože se jinak vozidlo nezamkne. Deaktivace může rovněž proběhnout, pokud se vozidlo zamyká prostřednictvím zámku dveří řidiče.
- Pro kontrolu deaktivace funkce počkejte alespoň 10 sekund, potom uchopte kliku dveří a zatáhněte za ni. Dveře by se neměly otevřít.

Vozidlo lze odemknout příště pouze klíčem s dálkovým ovládáním nebo přes válcovou vložku zámku. Po dalším zamknutí/ode-

mknutí je bezklíčový přístup (Keyless Access) opět aktivní.

### Funkce pro trvalé odpojení systému Keyless Access\*

Odemykání vozidla pomocí systému Keyless Access (bezklíčový přístup) lze v systému infotainmentu trvale deaktivovat, aby se znemožnilo odemykání nebo startování vozidla jinými osobami.

### Komfortní funkce

Pro zavření všech elektricky ovládaných bočních oken a skleněné střechy pomocí **komfortní funkce** položte za několik sekund prst na zamykací snímací plochu» **obr. 81**  (šipka) na klíče dveří, až se boční okna a střecha zavrou.

**Odemykání dveří** prostřednictvím kontaktu se snímací plochou na vnější klíče dveří se uskutečňuje v závislosti na v systému infotainmentu pomocí funkčního tlačítka  > **Zvenku > Zavírání** aktivovaných nastavení.

### UPOZORNĚNÍ

Snímače klik dveří se mohou aktivovat prostřednictvím vodního paprsku nebo paprsku vysokotlaké páry, pokud se v blízkosti nachází platný klíč. Je-li alespoň jedno z elektricky ovládaných bočních oken otevřené a je-li snímací plocha» **obr. 81**

 (šipka) na některé klíče dveří trvale aktivovaná, zavrou se všechna okna.

### Poznámka

• V případě slabého nebo vybitého akumulátoru vozidla, resp. slabé nebo vybité baterie v klíči vozidla nemusí být možné vozidlo prostřednictvím systému Keyless Access odemknout nebo zamknout. Vozidlo lze odemknout nebo zamknout ručně» strana 106.

• Kvůli možnosti kontroly správného zamknutí vozidla se odemkací funkce na přibližně 2 sekundy deaktivuje.

• Zobrazí-li se na displeji panelu přístrojů informace Závada systému Keyless, mohou se v systému Keyless Access vyskytovat nějaké funkční závady. Vyhledejte servisního partnera. CUPRA doporučuje vyhledat servisního partnera CUPRA nebo smluvního prodejce SEAT.

• Odemkne-li se vozidlo prostřednictvím snímače v klíče dveří řidiče a spolujezdce, vždy podle v systému infotainmentu nastavené funkci vnějších zrcátek se zrcátka vykllopí a zapne se orientační osvětlení» strana 127.

• Pokud se ve vozidle nenachází žádný platný klíč, resp. systém jej nezaregistruje, objeví se příslušná informace na displeji panelu přístrojů. To by bylo možné, pokud jiný rádiový signál způsobí rušení signálem klíče (např. přimontovaný díl mobilních přístrojů) nebo pokud je klíč zakryt nějakým předmětem (např. hliníkovým kufrem).

• Funkci snímačů v klikách dveří lze ovlivnit silným znečištěním snímačů, např. vrstvou

soli. V takovém případě musíte vyhledat odborný servis.

- Vozidlo lze uzamknout pouze tehdy, když se volící páka nachází v poloze P.
- Kvůli zlepšení zabezpečení Vašeho vozidla je rádiové dálkové ovládání systému vybavené snímačem polohy. Nerozpozná-li rádiové dálkové ovládání během určitého časového intervalu žádný pohyb, pochopí to systém tak, že se vozidlo nemá otevřít (např. při položení na stole v noci), takže se deaktivuje.
- Nachází-li se při pokusu o uzamčení vozidla uvnitř vozidla ještě naposledy použitý klíč, bliknou všechna směrová světla čtyřikrát.

### Bezpečnostní systém „Safe“<sup>1)</sup>

Je-li vozidlo zamčené, vyřazuje bezpečnostní systém „Safe“ kliky dveří z provozu a ztěžuje tak neoprávněným osobám přístup. Dveře již nelze otevřít zevnitř »» » ⚠.

V závislosti na vybavení vozidla se může aktivace bezpečnostního systému „Safe“ signalizovat při vypnutí zapalování v panelu přístrojů.

<sup>1)</sup> V závislosti na trhu a verzi.

### Zamknutí vozidla a aktivace bezpečnostního systému „Safe“

- Stiskněte *jednou* zamykací tlačítko  klíče vozidla.

### Zamknutí vozidla bez aktivace bezpečnostního systému „Safe“

- Stiskněte *dvakrát* za sebou zamykací tlačítko  klíče vozidla.
- **NEBO:** Dotkněte se *dvakrát* snímací plochy na vnější straně kliky dveří. »» obr. 81 ⓑ.

### Když je bezpečnostní systém „Safe“ vypnutý, platí:

- Vozidlo je možné zevnitř odemknout a otevřít zatažením otevírací páčky.
- Výstražné zařízení proti odcizení je aktivované.
- Hlídkání vnitřního prostoru a ochrana proti odtahování vozidla jsou vypnuté.

### Stav funkce „zamykání SAFE“

Tento proces je potvrzen bezprostředně přerušovaným svícením LED ve vnitřním obložení dveří. Na začátku blikne krátce a rychle LED, poté zhasne na asi 30 sekund a nakonec bliká pomalu dál.

### ⚠ POZOR

Ve zvenku uzavřeném vozidle se zapnutým bezpečnostním systémem „Safe“\* nesmějí zůstat žádné osoby, především pak ne děti, protože dveře a okna se nenechají zevnitř otevřít. Zamknuté dveře ztěžují záchranným v případě nouze přístup do vnitřku vozidla.

## Výstražné zařízení proti odcizení\*

### Popsis

Výstražné zařízení proti odcizení má ztížit vniknutí do vozidla a jeho odcizení. Zařízení spustí při neoprávněném vniknutí do vozidla akustické a optické varovné signály.

Výstražné zařízení proti odcizení se zapíná automaticky společně s uzamknutím vozidla klíčem. Systém je pak ihned v pohotovosti. Zapnutí alarmu a funkce zamykání SAFE (dvojitě zamknutí) se zobrazuje blikáním kontrolky ve dveřích řidiče a přerušovanými světly.

Jsou-li některé dveře nebo zadní víko při zapnutí výstražného zařízení proti odcizení otevřeny, tak nenáleží k chráněným zónám »»

vozidla. Jsou-li dveře nebo zadní víko zavřeny později, náležitě automaticky k chráněným zónám vozidla a provede se optické upozornění směrovými světly, když se dveře zavrou.

- Ukazatele směru jízdy (směrová světla) při odemknutí a odpojení výstražného zařízení proti odcizení dvakrát bliknou.
- Ukazatele směru jízdy (směrová světla) při zamknutí a při zapnutí výstražného zařízení proti odcizení bliknou jednou.

### Kdy se spustí alarm?

Alarm vydává po dobu 30 sekund akustické a světelné signály (směrová světla), které se opakují až 10krát, pokud se u zamčeného vozidla někdo pokouší provádět následující činnosti bez oprávnění:

- Otevření některých ze dveří odemknutých mechanicky klíčem od vozidla bez zapnutí zapalování do asi 15 sekund (v určitých zemích, jako na příklad v Holandsku, čekací doba 15 sekund odpadá a okamžitě při otevření dveří se spustí výstražné zařízení proti odcizení).
- Otevření některých dveří.
- Otevření víka motorového prostoru
- otevření zadního víka,
- zapnutí zapalování neplatným klíčem vozidla,
- Nesprávná manipulace s alarmem.

- Odpojení akumulátoru vozidla.
- Pohyb ve vozidle (u vozidel se sledováním vnitřního prostoru»» strana 105).
- Vlečení vozidla (u vozidel s ochranou proti odtažení vozidla»» strana 105).
- Zvednutí vozidla (u vozidel s ochranou proti odtažení vozidla»» strana 105).
- Při přepravě vozidla na trajektu nebo po železnici (u vozidel s ochranou proti odtažení vozidla nebo sledováním vnitřního prostoru »» strana 105).
- Odpojení k výstražnému zařízení proti odcizení připojeného přívěsu.

### Vypnutí alarmu

- Odemkněte vozidlo pomocí odemykacího tlačítka  klíče vozidla.
- **NEBO:** Zapněte zapalování pomocí platného klíče vozidla.

Když se dveře vozidla odemknou mechanicky pomocí klíče vozidla, je po otevření dveří k dispozici ještě 15 sekund pro zapnutí zapalování.

Jinak se na 30 sekund spustí alarm a zablokuje zapalování.

### UPOZORNĚNÍ

Když se vypne zajištění proti vloupání, vypnou se automaticky sledování vnitřního prostoru a ochrana proti odtažení.

### Poznámka

- Pokud se vozidlo delší dobu nepohybuje, kontrolka po uplynutí 28 dnů zhasne, aby se šetřil akumulátor. Výstražné zařízení proti odcizení zůstává zapnuté.
- Pokud se poté co se alarm vypnul vstoupí do druhé bezpečnostní zóny vozidla (např. se otevře zavazadlový prostor poté, co byly otevřeny dveře), signalizace alarmu se spustí znovu.
- Výstražné zařízení proti odcizení se neaktivuje při uzamknutí vozidla zevnitř tlačítkem centrálního zamykání .
- Pokud jsou dveře řidiče odemknuty klíčem vozidla mechanicky, otevřou se pouze tyto dveře a nikoliv celé vozidlo. Teprve při zapnutí zapalování budou všechny ostatní dveře odjištěné – nikoli však odemknuté – a aktivuje se tlačítko centrálního zamykání.
- Pokud je akumulátor vozidla slabý nebo vybitý, nepracuje výstražné zařízení proti odcizení správně.
- Sledování vozidla zůstane aktivní i po odpojení baterie nebo pokud baterie z nějakého důvodu přestala fungovat.
- Pokud je odpojen jeden z kabelů baterie a systém alarmu je aktivován, alarm se okamžitě spustí.

### Sledování vnitřního prostoru a ochrana proti odtažení\*

Jedná se zde o monitorovací nebo kontrolní funkci výstražného zařízení proti odcizení\* která prostřednictvím ultrazvuku rozpoznává neoprávněný přístup do vnitřního prostoru vozidla.



Systém sledování vnitřního prostoru a ochrana proti odtažení (snímač náklonu) se spolu s výstražným zařízením proti odcizení zapnou automaticky. Aby se snímač vnitřního prostoru aktivoval, musí být zavřeny všechny dveře a zadní víko.

Při vypnutí bezpečnostního systému „Safe“\* >>> strana 103 se sledování vnitřního prostoru a ochrana proti odtažení automaticky vypnou.

#### Aktivace

- Tento systém se při aktivaci výstražného zařízení proti odcizení zapíná automaticky.

#### Deaktivace

- Otevřete vozidlo manuálně klíčem nebo stisknete tlačítko  rádiového dálkového ovládání. Doba od otevření dveří až do zapnutí zapalování nesmí být delší než 15 sekund, jinak se spustí alarm.
- Stisknete dvakrát tlačítko  na rádiovém dálkovém ovládání. Snímač sledování vnitřního prostoru a snímač náklonu jsou vypnuty.

Výstražné zařízení proti odcizení zůstává zapnuté.

Monitorování prostoru pro cestující a systém ochrany proti odtažení se automaticky znovu aktivují, pokud vozidlo znovu zamknete.

Pokud má být vypnut systém sledování vnitřního prostoru a ochrana proti odtažení, musí to být opakováno po každém zamknutí vozidla, protože při každém zamknutí se automaticky zapne.

Systém sledování vnitřního prostoru a ochrana proti odtažení by měly být vypnuty, pokud ve vozidle zůstávají zvířata (jinak se pohybem ve vnitřním prostoru vozidla spustí alarm) a je-li vozidlo přepravováno nebo vlečeno s jednou zvednutou nápravou.

#### Deaktivace prostřednictvím systému infotainmentu

- Vypněte zapalování a ťukněte na funkční tlačítko  > Zvenku > Zavírání > Sledování vnitřního prostoru
- Pokud nyní vozidlo zamknete, je systém sledování vnitřního prostoru a ochrany proti odtažení až do příštího otevření dveří vypnutý.

#### Planý poplach

Systém sledování vnitřního prostoru může správně fungovat pouze při kompletně za-

vřeném vozidle. Přitom je nutné dodržovat zákonná ustanovení.

#### Planý poplach může být spuštěn v následujících případech:

- Otevřená okna (úplně nebo částečně).
- Otevřené posuvné/výklopné střešní okno (úplně nebo částečně).
- Pohyby, způsobené předměty ve vnitřním prostoru vozidla, jako jsou např. volné papíry, na zpětném zrcátku upevněné přívěsky (osvěžovače vzduchu) atd.

#### Poznámka

- Pokud je vozidlo při zapnutém alarmu bez aktivace systému sledování vnitřního prostoru zamknuto, je tímto novým zamknutím zapnut alarm se všemi funkcemi, kromě systému sledování vnitřního prostoru. Systém sledování vnitřního prostoru se při následujícím zapnutí alarmu opět aktivuje, pokud nebylo předtím úmyslně vypnuto.
- Pokud se spustil alarm z důvodu objemového snímače, zobrazí se to při otevření vozidla blikající kontrolkou ve dveřích řidiče. Tento blikající signál se liší od blikajícího signálu zapnutého výstražného zařízení proti odcizení.
- Vibrační alarm způsobený zapomenutým mobilem ve vozidle může spustit alarm sledování vnitřního prostoru, protože snímače reagují na pohyb a chvění ve vozidle. »

- Jsou-li při aktivaci výstražného zařízení proti odcizení otevřeny některé dveře nebo zadní víko, aktivuje se pouze alarm. Po zavření všech dveří (včetně zadního víka) se aktivuje sledování vnitřního prostoru a ochrana proti odtažení.

## Dveře

### Úvod

Dveře a zadní víko se mohou např. při výpadku klíče vozidla nebo centrálního zamykání ručně zamykat a částečně odemýkat.

### ⚠ POZOR

Neopatrné nouzové zamknutí nebo otevření může mít za následek těžká zranění.

- U vozidla zamknutého zvenčí se nedají dveře a okna zevnitř otevřít.
- Nikdy nenechávejte děti ani osoby, které nejsou schopny samostatně opustit vozidlo nebo si v nouzi pomoci samy, samotné ve vozidle. Nebyly by v případě nouze schopné samy opustit vozidlo ani si vlastními silami pomoci.
- Podle roční doby mohou v uzavřeném vozidle být velmi vysoké nebo nízké teploty, které mohou především u malých dětí vést k vážným zraněním, vyvolat onemocnění nebo vést k úmrtí.

### ⚠ POZOR

Prostor otírání dveří a zadního víka je nebezpečný a může způsobit zranění.

- Dveře a zadní víko otevírejte nebo zavírejte pouze, když nikdo není v oblasti vyklápnění.

### ⓘ UPOZORNĚNÍ

Při provádění nouzového zamknutí nebo otevření potřebné díly opatrně demontujte a opět správně nasadte, abyste zabránili poškození vozidla.

### Nouzové odemknutí a zamknutí dveří řidiče

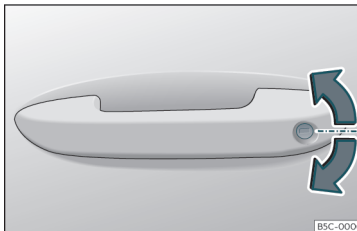

Obr. 82 Klikla dveří řidiče: válcová vložka zámku.

Při výpadku centrálního zamykání lze dveře řidiče odemknout a zamknout přes válcovou vložku zámku.

Při ručním zamykání vozidla se zpravidla zamknou všechny dveře. Při ručním odemýkání se odemknou pouze dveře řidiče. Dbejte pokynů k výstražnému zařízení proti odcizení »» strana 103.

- Vytáhněte trn klíče z klíče vozidla»» strana 94.
- Zasuňte zub klíče do zámku a vozidlo odemkněte, resp. zamkněte.

### Zvláštnosti

- Výstražné zařízení proti odcizení zůstává u odemknutého vozidla aktivní. Nespustí se ale alarm»» strana 103.
- Po otevření dveří řidiče má řidič 15 sekund na zapnutí zapalování. Po této době se spustí alarm.
- Zapněte zapalování. Elektronický imobilizér rozpozná platný klíč řidiče a deaktivuje výstražné zařízení proti odcizení.

### ⓘ Poznámka

Výstražné zařízení proti odcizení se při ručním uzamknutím vozidla zubem klíče nezapíná»» strana 97.



### Nouzové zajištění dveří bez použití vložky zámku



Obr. 83 Nouzová uzávěra dveří.

Při výpadku centrálního zamykání je nutné dveře odděleně zajišťovat bez použití vložky zámku.

Nouzová uzávěra se nachází na přední části dveří spolujezdce a zadních dveří. Je viditelná pouze při otevřených dveřích.

- Vytáhněte krytku z otvoru.
- Zasuňte trn klíče do uvnitř ležící drážky a otočte klíčem až na doraz směrem doprava (pravé dveře), resp. směrem doleva (levé dveře).
- Vložte opět krytku.

Po zavření dveří již není jejich otevření zvenku možné. Dveře lze zevnitř odemknout a zároveň otevřít jedním zatáhnutím za vnitřní kliku dveří.

### Dětská pojistka



Obr. 84 Dětská pojistka v levých dveřích

Dětská pojistka zabraňuje otevření zadních dveří zevnitř. Tím se zabrání tomu, aby děti nemohly za jízdy otevřít dveře.

Tato funkce není závislá na elektronickém systému odemykání a zamykání vozidla. Je k dispozici pouze u zadních dveří. Bezpečnostní dětskou pojistku lze aktivovat, resp. deaktivovat pouze mechanicky podle následujícího popisu:

#### Aktivace dětské pojistky

- Odemkněte vozidlo a otevřete dveře, které chcete zabezpečit.
- U otevřených dveří otočte pomocí klíče vozidla výřez na levých dveřích ve směru hodinových ručiček»» obr. 84 a u pravých dveří proti směru hodinových ručiček.

#### Deaktivace dětské pojistky

- Odemkněte vozidlo a otevřete dveře, kde chcete deaktivovat dětskou pojistku.
- U otevřených dveřích otočte pomocí klíče vozidla výřez na levých dveřích proti směru hodinových ručiček»» obr. 84 a u pravých dveřích ve směru hodinových ručiček.

Jakmile je dětská pojistka aktivovaná, dveře lze otevřít pouze zvenku.

## Zadní víko

### Úvod k tématu

#### ⚠ POZOR

Neopatrné nebo nepozorné odemykání, otvírání nebo zavírání zadního víka může způsobit nehody a těžká zranění.

- Zadní víko neotvírejte dokud svítí zadní mlhová světla nebo světla zpětného chodu. Může poškodit kontrolky.
- Nikdy nezavírejte zadní víko tak, že byste tlačili rukou na sklo zadního okna. Zadní sklo by mohlo prasknout - nebezpečí poranění!
- Ujistěte se, že zadní víko po zavření řádně zacvaklo. Pokud ne, mohlo by dojít k jeho nechtěnému otevření během jízdy.

- Nikdy nezávírejte zadní víko, aniž byste si byli jisti, že je prostor volný, jinak můžete způsobit zranění sobě nebo jiným. Ujistěte se, že se v dráze zadního víka nikdo nevy-skytuje.
- Nikdy nejezděte s pootevřeným nebo otevřeným zadním víkem, protože do vnitř-ního prostoru vozidla by mohly vniknout výfukové plyny - nebezpečí otravy!
- Nenechávejte vozidlo nikdy bez dohledu a nedovolte, aby si děti ve nebo na vozidle hrály, zvláště u otevřeného zadního víka. Děti by se mohly dostat do zavazadlového prostoru, zavřít víko a zamknout se tam. Zavřené vozidlo se může v závislosti na roč-ní době extrémně zahřát nebo ochladit, což by mohlo vést k těžkému poranění, nemo-cem nebo dokonce úmrtí.

### ⓘ UPOZORNĚNÍ

Dříve než se zadní víko otevře, zajistěte, aby byl dostatečný prostor pro otevření a zavře-ní, např. pokud je připojen přívěs nebo po-kud se vozidlo nachází v garáži.

### 📌 Poznámka



Před zavřením zadního víka zajistěte, aby se klíč vozidla nenacházel v zavazadlovém prostoru.

### Otvírání a zavírání zadního víka



Obr. 85 Zadní víko: otevření zvenku.

Zadní víko se otevírá pomocí elektrického systému. Je ovládán prostřednictvím rukojeti ve tvaru loga značky v zadním víku.  
»» obr. 85.

K zamknutí nebo odemknutí zadního víka stiskněte tlačítko  nebo  klíče vozidla.

Pokud je zadní víko otevřené nebo není správně zavřené, na displeji panelu přístrojů se zobrazí upozornění.\* Pokud se otevře při rychlosti vyšší než 6 km/h (4 mph), zazní na-víc zvukový varovný signál\*.

### Otvírání a zavírání

- Otevření: Zatáhněte za rukojeť směrem nahoru»» obr. 85 . Otevře se automaticky.
- Zavření: Uchopte některou z úchytek na vnitřním krycím panelu a stáhněte víko smě-

rem dolů nebo stiskněte na zadním víku se nacházející tlačítko\*»» obr. 86 .

Jsou-li dveře zamčené, je zamčené také víko zavazadlového prostoru.

### Elektrické otvírání a zavírání zadního víka\*

✓ platí pro země s modelem Leon Sportstourer

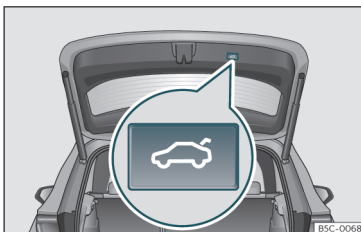

**Obr. 86** Zadní víko: tlačítko pro zavírání zadního víka.



**Obr. 87** U dveří řidiče: tlačítko pro otvírání a zavírání zadního víka.

#### Otvírání zadního víka

- Odemkněte vozidlo»» strana 97 a zatlačte krátce na madlo na zadním víku. U vozidel se

systémem Keyless Access můžete stlačit přímo rukojeť na zadním víku. Zadní víko se odemkne, pokud je v blízkosti vozidla rozpoznán platný klíč.

- **NEBO:** Přitáhněte směrem nahoru tlačítko ↺ ve dveřích řidiče»» **obr. 87**. Tlačítko je funkční i při vypnutém zapalování.
- **NEBO:** Přidržte po dobu přibližně 1 sekundy stisknuté tlačítko ↺ na klíči vozidla. Pokud je vozidlo zamčené, odemkne se pouze zadní víko (dveře jsou nadále zamčené).
- **NEBO:** U vozidel se systémem Keyless Access a snímači ovládaným otvíráním lze zadní víko otevřít pohybem nohy v prostoru pod zadním nárazníkem umístěných snímačů (Easy Open»» strana 110). Zadní víko se otevře samočinně.

#### Zavírání zadního víka

- Stiskněte krátce tlačítko ↺ na zadním víku »» **obr. 86** »» Δ v Úvod k tématu na straně 107.
- **NEBO:** Přitáhněte směrem nahoru tlačítko ↺ ve dveřích řidiče»» **obr. 87**.
- **NEBO:** U vozidel se systémem Keyless Access přidržte stisknuté tlačítko ↺ v klíči vozidla, až se zadní víko zavře, nebo pohybujte nohou v prostoru pod zadním nárazníkem umístěných snímačů (Easy Open) »» strana 110. Klíč vozidla se musí nacházet ve vzdálenosti ne větší než 1,5 m od víka za-

vazadlového prostoru a ne ve vnitřním prostoru vozidla.

- **NEBO:** Pohněte rukou zadním víkem ve směru zavírání tak, aby se automaticky zavřelo.
- Zadní víko se pohybuje automaticky dolů až do polohy zavření a také se samočinně zavře »» Δ v Úvod k tématu na straně 107.

#### Přerušení otvírání nebo zavírání

Postup k otvírání a zavírání zadního víka lze stisknutím tlačítek ↺ přerušit.

Zavřete víko zavazadlového prostoru rukou. K tomu je potřeba vynaložit trochu síly.

Pokud stisknete opakovaně některé z tlačítek ↺, vrátí se víko zavazadlového prostoru zpátky do výchozí pozice.

Narazí-li zadní víko během automatického otvírání nebo zavírání na nějaký odpor nebo předmět, proces se okamžitě přeruší. Při zavírání se víko zavazadlového prostoru trochu otevře.

- Zkontrolujte, proč nejde víko zavazadlového prostoru otevřít nebo zavřít.
- Znovu se pokuste víko otevřít nebo zavřít.
- Víko lze popřípadě otevřít nebo zavřít s vynaložením trochu větší síly. »»

### Zvláštnost při provozu s přívěsem

Pokud tažné zařízení namontované z továrny je spojeno elektricky s přívěsem»» strana 288, lze zadní víko otvírat a zavírat pouze tlačítka k tomu určenými.

### Akustické výstrahy

Během procesu pro otvírání nebo zavírání zadního víka zazní signální tóny, výjimka: Výjimka: Když se zadní víko otvírá prostřednictvím rukojeti nebo funkce Easy Open pohybem nohy nebo zavírá pomocí k tomu určeného tlačítka»» **obr. 86**.

### Změna a uložení úhlu otevření

Pokud je disponibilní prostor za nebo nad vozidlem menší než dráha jezdce zadního víka, může se úhel otevření víka změnit.

Pro uložení nového úhlu otevření musí být zadní víko otevřené minimálně do poloviny.

- Přerušete proces ve zvolené pozici.
- Stiskněte tlačítko  **obr. 86** na víku zavazadlového prostoru na alespoň 3 sekundy.

Úhel otevření se uloží. Uložení polohy je zobrazeno blikáním výstražných světel a potvrzeno zvukovým signálem.

### Vynulování a uložení úhlu otevření

Aby se zadní víko zase kompletně otevřelo, je potřeba úhel otevření vynulovat a znovu uložit.

- Odemknutí a otevření zadního víka až do výšky, která byla uložena.
- Otevřete zadní víko celé manuálně. K tomu je potřeba vynaložit trochu síly.
- Stiskněte tlačítko  **obr. 86** na víku zavazadlového prostoru na alespoň 3 sekundy.
- Nyní je úhel otevření naprogramovaný z továrny vynulován a uložen. Uložení polohy je zobrazeno blikáním výstražných světel a potvrzeno zvukovým signálem.

### Automatická ochrana proti přehřátí

Ovládá-li se systém opakovaně v krátkých intervalech, vypne se, aby se zamezilo přehřátí.

Jakmile systém opět vychladne, lze funkci opět používat. Mezitím se může zadní víko otvírat a zavírat pouze rukou s vynaložením lehké síly.

Odpojí-li se akumulátor vozidla při otevřeném zadním víku»» strana 325 nebo propálí-li se příslušná pojistka»» strana 60, musí se systém znovu inicializovat. Je k tomu třeba víko jednou zcela zavřít.

### Nouzové odemýkání

»» strana 112

### POZOR

V případě výrazného nakupení sněhu na zadním víku nebo pokud je na víku umístěn těžký náklad, může se stát, že se víko neotevře nebo se při otvírání v důsledku dodatečné hmotnosti zase zavře a způsobí těžká zranění.

- Neotvírejte nikdy zadní víko, pokud na něj napadlo hodně sněhu nebo pokud je na víku umístěn náklad (např. na nosiči zavazadel).
- Odstraňte sníh nebo náklad, dřív než víko otevřete.

### Zadní víko se snímači ovládaným otvíráním a zavíráním (Easy Open)

✓ platí pro země s modelem Leon Sportstourer

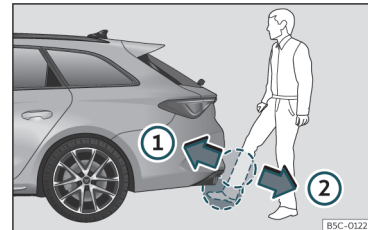

**Obr. 88** Zadní víko se snímači řízeným otvíráním a zavíráním (Easy Open).

## Otvírání a zavírání

Nachází-li se některý platný klíč v blízkosti zadního víka, lze toto víko odemknout a otevřít pohybem nohy v prostoru pod zadním nárazníkem uložených snímačů.

- Vypněte zapalování.
- Postavte se před zadní nárazník.
- Rychlým pohybem přiblížte chodidlo a spodní část nohy co možná nejbližší k nárazníku. Spodní část nohy se musí přiblížit k oblasti horních snímačů a chodidlo k oblasti spodních snímačů» **obr. 88** ①.
- Odstraňte rychlým pohybem chodidlo a spodní část nohy z oblasti snímačů » **obr. 88** ②. Zadní víko se automaticky otevře.
- Pokud se zadní víko neotevře, zopakujte proces po několika sekundách ještě jednou.

Dalším pohybem nohy podobně jako u otvírání se zadní víko zavře (jakmile se nachází klíč vozidla v blízkosti zadního víka).

U zamčeného vozidla se zadní víko zamkne automaticky po zavření, pokud se uvnitř vozidla nenachází žádný platný klíč vozidla.

Pohyb zadního víka (ať při otvírání či zavírání) se může pozastavit prostřednictvím dalšího, stejného pohybu nohy (jakmile se klíč vozidla nachází v blízkosti zadního víka).

Za níže uvedených podmínek není funkce Easy Open k dispozici nebo jen podmíněně (příklady):

- Je-li zadní nárazník velmi znečištěný.
- Je-li zadní nárazník postříkaný vodou se solí, např. po jízdě po nasolených silnicích.
- Není-li není elektricky odjistitelná kulová hlava vyklopená.
- Bylo-li Vaše vozidlo dodatečně vybaveno tažným zařízením.

Při silných srážkách je možné, že bude funkce Easy Open otvírat zadní víko s lehkým zpožděním, resp. se automaticky deaktivovat, aby zamezila chybnému otvírání zadního víka, např. způsobenému díky vodě.

Funkci Easy Open lze trvale zapnout a vypnout v systému infotainmentu prostřednictvím tlačítka  > **Zvnějšku > Zavírání.**

### POZOR

Nachází-li se v blízkosti zadního víka některý platný klíč, může dojít k tomu, že se funkce Easy Open nedopatřením aktivuje a zadní víko se otevře, například prostřednictvím pohybu pod zadním nárazníkem v důsledku na tuto oblast nasměrovaného paprsku vody nebo vysokotlaké páry nebo při provádění oprav a údržby v tomto prostoru. Neúmyslným otevřením zadního víka mohou být osoby, které se nachází v prostoru zvedání zadního víka, poraněny, resp. může dojít k poškození materiálu.

- Proto musí být vždy zajištěno, že se v přiblížovacím prostoru zadního víka nenachází žádný platný klíč.

• Před provedením údržbových, resp. opravných prací ve vozidle se musí vždy deaktivovat funkce Easy Open v systému infotainmentu SEAT.

• Před mytím vozidla se musí vždy deaktivovat funkce Easy Open v systému infotainmentu SEAT.

• Před umístěním nosiče na kola nebo napažení přívěsu» strana 288 se musí vždy deaktivovat funkce Easy Open v informačním systému SEAT.

### Nouzové odemknutí zadního víka

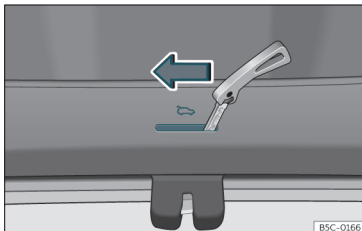

Obr. 89 Detail zavazadlového prostoru: nouzové odemknutí (Leon). B5C-0166



Obr. 90 Detail zavazadlového prostoru: nouzové odemknutí (Leon Sportstourer). B5C-0070

Víko zavazadlového prostoru lze odemknout zevnitř (například v případě vybitého akumulátoru).

Ve vnitřním obložení víka zavazadlového prostoru je drážka, díky které lze víko zavazadlového prostoru otevřít v případě nouze.

### Odemknutí zadního víka ze zavazadlového prostoru



- Zasuňte břit klíče do výřezu a otočte jím ve směru šipky tak, aby se uvolnil zámek
- »» obr. 90.

## Spínače oken

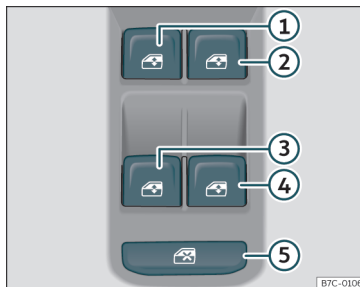
### Elektrické otvírání a zavírání oken



Obr. 91 Detail dveří řidiče: Spínače oken. B7C-0106

- Otevření okna: Stiskněte tlačítko .
- Zavření okna: Zatáhněte za tlačítko .

### Tlačítka ve dveřích řidiče

- 1 Okno v levých předních dveřích
- 2 Okno v pravých předních dveřích
- 3 Okno v zadních levých dveřích
- 4 Okno v zadních pravých dveřích
- 5 Bezpečnostní spínač k deaktivaci tlačítek spouštěčů skel zadních dveří

Přední a zadní elektricky ovládaná okna lze otvírat a zavírat pomocí ovladačů ve dveřích řidiče. V ostatních dveřích se nacházejí samostatná tlačítka pro příslušné okno.

Pokud vozidlo parkujete nebo je necháváte bez dozoru, vždy okna úplně zavřete »» .

Po vypnutí zapalování můžete ještě asi 10 minut ovládat okna, dokud se neotevřou dveře řidiče nebo spolujezdce.

### Bezpečnostní spínač \*

Pomocí bezpečnostního snímače »» obr. 91  ve dveřích řidiče lze vyřadit z funkce tlačítka elektrických spouštěčů skel v zadních dveřích.

*Vyskočený bezpečnostní spínač:* Tlačítka v zadních dveřích jsou funkční.



*Zaklapnutý bezpečnostní spínač:* Tlačítka v zadních dveřích jsou vyřazena z funkce.

Symbol bezpečnostního spínače  svítí žlutě, pokud jsou tlačítka zadních oken zablokována.



### Komfortní otvírání a zavírání

Okna můžete zvenčí otvírat a zavírat klíčem vozidla:

#### Komfortní otvírání:

- Stlačte tlačítko  na klíči s dálkovým ovládáním tak dlouho, až všechna okna a skleněná střeška\* dosáhnou požadované polohy, nebo
- **NEBO:** odemkněte vozidlo nejprve tlačítkem  na klíči s dálkovým ovládáním a potom přidržte klíč v zámku dveří řidiče tak dlouho, dokud všechna okna a skleněná střeška\* nedosáhnou požadované polohy.

#### Komfortní zavírání:

- Přidržte tlačítko  na klíči s dálkovým ovládáním stisknuté tak dlouho, až se všechna okna a panoramatická posuvná střeška\* zavřou >>>  .
- **NEBO:** přidržte klíč v zámku dveří řidiče v zamykací poloze tak dlouho, dokud se všechna okna a skleněná střeška\* nezavřou.
- **NEBO:** Pomocí systému Keyless Access\* (pouze zavření). Přidržte několik sekund prst na zamykací snímací ploše >>> **obr. 93** (šipka) na klíče dveří, aby se okna a střeška\* zavřely. Při přerušení kontaktu se snímací plochou se funkce zavírání přeruší.

Při komfortním zavírání se nejprve zavírají okna, potom panoramatická posuvná střeška.

Nastavení různých funkcí lze provádět v systému infotainmentu prostřednictvím funkčního tlačítka  > **Zvenku > Okna > Komfortní otvírání.**

### Automatické vyjždění/zajždění skel

Automatické vyjždění/zajždění skel umožňuje úplné otevření a zavření oken. Při něm není nutné stále držet tlačítko příslušného spouštěče skla.

**Pro automatické vyjetí:** Přitáhněte krátce tlačítko příslušného okna směrem nahoru až do druhé úrovně.

**Pro automatické zajetí:** Stlačte krátce tlačítko příslušného okna směrem dolů až do druhé úrovně.

**Zastavení automatického pohybu:** Znovu stiskněte nebo přitáhněte tlačítko příslušného okna.

### Obnovení automatického vyjždění a zajždění skel



Pokud došlo k odpojení nebo vybití akumulátoru při ne zcela zavřených oknech, není automatické vyjždění a zajždění skel funkční a je nutné je znovu aktivovat.

- Přitáhněte tlačítko příslušného spouštěče skla směrem nahoru a přidržte je alespoň jednu sekundu v této poloze.

- Tlačítko uvolněte a opět přitáhněte směrem nahoru a přidržte. Automatické vyjždění a zajždění skel je opět připravené k provozu.

Automatické vyjždění a zajždění skel lze obnovit pro jedno okno nebo pro více oken současně.

### POZOR

**Dodržujte bezpečnostní pokyny >>>    V Úvod na straně 106.**

- Nesprávným používáním elektrického ovládání oken může dojít k poranění.
- Nikdy nezavírejte okna aniž byste se ujistili, že je prostor volný, jinak můžete způsobit zranění sobě nebo jiným. Ujistěte se, že se v dráze okna nikdo nevyskytuje.
- Při zapnutém zapalování se mohou zapnout elektrické prvky vybavení - nebezpečí přiskřípnutí, např. elektrickými spouštěči oken.
- Klíčem s dálkovým ovládáním se mohou zamknout dveře. Osoby uzaváním ve vozidle se pak mohou ocitnout v nebezpečí.
- Proto vždy, když opouštíte vozidlo, vezměte si v každém případě s sebou klíč.
- Elektrické spouštěče skel jsou mimo funkci teprve tehdy, je-li vypnuté zapalování a jsou otevřeny některé přední dveře.
- V případě potřeby k zablokování spouštěče zadních skel použijte bezpečnostní spínač. Vždy se ujistěte, že je ovládání zadních oken skutečně neaktivní. >>>

- Z bezpečnostních důvodů se má otvírání a zavírání oken provádět klíčem s dálkovým ovládáním pouze ze vzdálenosti asi 2 metrů od vozidla. Během doby sepnutí zavíracího tlačítka musí být vyjiždění oken nahoru vždy pozorováno, aby okno nemohlo nikoho sevřít. Při uvolnění tlačítka se zavírací postup ihned přeruší.

### Poznámka

Pokud se okno při zavírání zasekne o nějakou překážku, automaticky se znovu otevře >>> strana 114. Pokud tato situace nastane, před opakovaným pokusem o zavření okna překážku odstraňte.

### Omezení síly oken

Omezení síly elektrických spouštěčů oken zmenšuje nebezpečí skřípnutí, když se okno zavírá.

- Pokud musí některé z elektricky ovládaných oken při zavírání překonávat zvýšený odpor nebo tomu brání překážka, začne se ihned zpět otvírat >>> .
- Dřív než se znovu pokusíte ho zavřít, zkontrolujte, proč se nezavírá.
- Pokud zkusíte další zavření okna během 10 sekund a sklo se opět těžko zavírá nebo naráží na překážku, automatika zavírání okna se na dobu 10 sekund vypne.

- Jestliže se okno nadále zasekává, zastaví se na úrovni překážky.
- Pokud se nedá určit, proč okno nejde zavřít, pokuste se do 10 sekund vytažením tlačítka znovu zavřít. Okno se zavírá s větší silou. **Omezení síly je nyní deaktivováno.**
- Pokud vyčkáte déle než 10 sekund, okno se stisknutím tlačítka zcela otevře a funkce automatiky zavírání oken je opět ve funkci.

### POZOR

Dodržujte bezpečnostní pokyny >>>  v Elektrické otvírání a zavírání oken na straně 113.

- Omezení síly nezabrání přitisknutí prstu nebo jiných částí těla proti okennímu rámu - nebezpečí poranění!

## Skleněná střecha\*

### Úvod k tématu

Skleněná střecha funguje pouze při zapnutém zapalování. Po vypnutí zapalování můžete skleněnou střechu ještě několik minut otvírat nebo zavírat, dokud neotevřete dveře řidiče nebo spolujedzce.

### POZOR

Neopatrné nebo nepozorné používání skleněné střechy může způsobit těžká zranění.

- Otvírejte nebo zavírejte skleněnou střechu a sluneční roletu pouze poté, když se nikdo nenachází v jejím funkčním prostoru.
- Při každém opuštění vozidla je nutné všechny klíče vozidla vzít s sebou.
- Nikdy nenechávejte děti ani osoby, které si v případě nouze nejsou schopny pomoci samy, samotné ve vozidle, zvláště ne tehdy, mají-li přístup ke klíčům vozidla. Pokud použijí neopatrně klíče, mohli by vozidlo uzamknout, nastartovat motor, aktivovat zapalování a uvést do pohybu skleněnou střechu.
- Po vypnutí zapalování můžete ještě krátce skleněnou střechu otvírat a zavírat, pokud neotevřete dveře řidiče nebo spolujedzce.

### UPOZORNĚNÍ

- Aby se předešlo poškození, odstraňte při zimních teplotách ze skleněné střechy před jejím otevřením nebo úpravě polohy vyklopení případné nánosy ledu nebo sněhu.
- Zavírejte skleněnou střechu vždy před opuštěním vozidla nebo při dešti. V případě otevřené nebo vyklopené skleněné střechy se dostane voda do interiéru vozidla a může výrazně poškodit elektrický systém. Následkem toho může dojít k dalšímu poškození ve vozidle.



### Poznámka

- Odstraňujte pravidelně rukou nebo vysavačem listy a volně ležící předměty, které se nashromáždí na kolejnicích skleněné střechy.
- Vyskytne-li se u skleněné střechy funkční závada, nefunguje ani omezovač síly. Vyhledejte servisního partnera.

### Funkce skleněné střechy

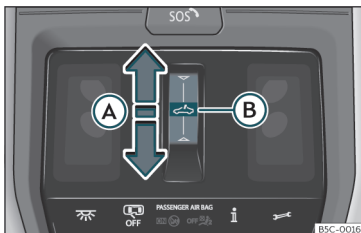

**Obr. 92** Ve stropním panelu: tlačítko skleněné střechy.



Funkční oblast tlačítka  lze ovládat dvojitým způsobem: přesunutím a stisknutím.

**Přesunutí:** Střecha se úplně nebo částečně otvírá nebo zavírá.



**Stisknutí:** Střecha se úplně nebo částečně nadzvedá, otvírá nebo zavírá. K zastavení automatického pohybu znovu stiskněte.

### Nadzvednutí, otevření nebo zavření skleněné střechy

*Otevření skleněné střechy:*

- Automatický pohyb: Přetáhněte prst směrem dozadu přes funkční oblast  » **obr. 92 A**.
- Ruční pohyb: Přetáhněte prst směrem dozadu přes funkční oblast tlačítka  a přidržte jej.



*Zavření skleněné střechy:*

- Automatický pohyb: Přetáhněte prst směrem dopředu přes funkční oblast  **A**.
- Ruční pohyb: Přetáhněte prst směrem dopředu přes funkční oblast tlačítka  a přidržte jej.

*Nadzvednutí skleněné střechy:*

- Skleněnou střechu lze nadzvednout pouze v zavřeném stavu.
- Automatický pohyb: Ťkněte do středu funkční oblasti  **B**.

*Zavření nadzvednuté skleněné střechy:*

- Automatický pohyb: Přetáhněte prst směrem dopředu přes funkční oblast  **A** nebo ťkněte do středu funkční oblasti  **B**.

*Zastavení automatického pohybu při otvírání nebo zavírání:*

- Ťkněte znovu na funkční oblast .

### Komfortní funkce k otvírání nebo zavírání skleněné střechy\*

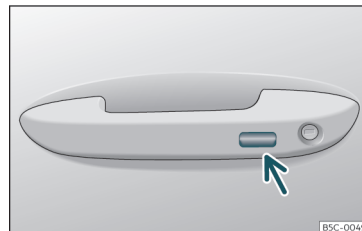

**Obr. 93** Klika dveří: snímací plocha.

Skleněná střecha se dá otvírat a zavírat pomocí komfortní funkce stejně jako také okna.

### Prostřednictvím zámku dveří řidiče\*

- K otevření nebo zavření střechy ve vykloupené poloze přidržte klíč v zámku dveří řidiče v poloze pro odemykání nebo zamykání. Proces přerušíte uvolněním klíče.

### Pomocí dálkového ovládání

- K otevření nebo zavření střechy přidržte stisknuté zamykací nebo odemykací tlačítko. Při uvolnění stisknutého tlačítka se otvírání, resp. zavírání přeruší. »

**Pomocí systému Keyless Access\* (pouze zavření)**

• Přidrže několik sekund prst na zamykací snímací ploše»» obr. 93 (šipka) na klíče dveří, aby se střecha zavřela. Při přerušení kontaktu se snímací plochou se funkce zavírání přeruší.

**Omezování síly panoramatické posuvné střechy a protisluneční rolety**

Ochrana proti sevření může zmírnit nebezpečí skřípnutí při zavírání skleněné střechy a sluneční rolety »» ⚠. Narazí-li skleněná střecha nebo sluneční roleta při zavírání na odpor nebo překážku, okamžitě se zase otevře.

- Zkontrolujte, proč se skleněná střecha nebo sluneční roleta nedají zavřít.
- Pokuste se skleněnou střechu nebo sluneční roletu znovu zavřít.
- Pokud by se skleněná střecha nebo sluneční roleta nedaly z důvodu nějaké překážky nebo odporu zavřít, nechte je v příslušné poloze a ony se pak zase otevrou. Při aktivované automatické funkci může následovat další pokus o zavření.
- Pokud se skleněná střecha nebo sluneční roleta opakovaně nezavřely, zavřete je bez aktivované ochrany proti sevření.

**Zavření skleněné střechy bez omezování síly**

- Během přibližně 5 sekund po aktivaci ochrany před sevřením přetáhněte prst směrem dopředu přes funkční oblast »» obr. 92 Ⓜ a přidrže jej přitlačený, dokud se střecha úplně nezavře.
- Skleněná střecha se zavře bez působení omezování síly.
- Nelze-li nadále střechu zavřít, vyhledejte servisního partnera.

**⚠ POZOR**

Při zavírání skleněné střechy nebo sluneční rolety bez aktivace ochrany proti sevření může dojít k těžkému poranění.

- Zavřete skleněnou střechu a sluneční roletu vždy s co největší opatrností.
- V posuvném prostoru skleněné střechy nebo sluneční rolety se nikdy nesmí nacházet žádná osoba, zvláště pokud se zavírá bez omezovače síly.
- Omezovač síly nezabrání tomu, aby se prsty nebo jiné části těla nepřítiskly k okenímu rámu - nebezpečí zranění!

**Světla****Osvětlení vozidla****Kontrolky****rozsvítí se**

Úplný nebo částečný výpadek osvětlení vozidla.

Závada u světla pro jízdu do zatáčky (cornering).

**rozsvítí se**

Zapnuté zadní světlo do mlhy.

**rozsvítí se**

Směrové světlo vlevo nebo vpravo. Při závadě některého směrového světla kontrolka bliká s dvojnásobnou frekvencí.

Zapnutá výstražná světla»» strana 122.

**rozsvítí se**

Směrová světla přívěsu

**rozsvítí se**

Zapnutá dálková světla nebo světlá houkačka »» strana 118.

## Světla

### rozsvítí se

Zapnutý asistent dálkových světel (Light Assist) »» strana 120.

Při zapnutí zapalování se kvůli kontrole funkčnosti krátce rozsvítí některé výstražné a kontrolní svítily. Po několika sekundách zhasnou.

### POZOR

**Dodržujte bezpečnostní pokyny »»  v Výstražné a kontrolní svítily na straně 87.**

### Tlačítka pro osvětlení a viditelnost



Obr. 94 Přístrojová deska: spínač světel.

Ťuknutím na tlačítko  **MODE** lze volit mezi následujícími možnostmi (svítí příslušná kontrolka):



Zapnutí potkávacích světel.

### **AUTO**

Automatické ovládání potkávacích světel a denních jízdních světel



Zapnutí obrysových světel

Kromě toho lze ťuknutím na příslušný symbol aktivovat dále uvedené osvětlovací funkce.

Při aktivaci funkce se příslušný symbol rozsvítí. K deaktivaci je nutné na symbol znovu ťuknout.



**FRONT**

Zapnutí nebo vypnutí mlhových světlometů\*



**REAR**

Zapnutí nebo vypnutí mlhového koncového světla.



**MAX**

Zapnutí a vypnutí funkce odmrazování čelního skla »» strana 156.



**REAR**

Zapnutí nebo vypnutí vyhřívání zadního skla »» strana 156.

Za správné nastavení světlometů a správná jízdní světla vždy odpovídá řidič.

### Automatické ovládání jízdních světel **AUTO**\*

Automatické ovládání jízdních světel je pouze pomocný prostředek, který neumí dostatečně rozpoznávat všechny jízdní situace.

Svítlí kontrolka **AUTO**, zapíná se osvětlení vozidla, jakož i osvětlení přístrojů a spínačů automaticky v následujících situacích »» 

- Snímač intenzity světla rozpozná *tmu*, například při jízdě tunelem. Vypnou se při rozpoznání dostatečné jasnosti.
- Snímač deště rozpozná déšť a zapne stěrač skla. Vypnou se, když stěrače skla již několik minut nestírají.

### Denní jízdní světla

Pro denní jízdní světla se v předních světlometech nacházejí samostatné svítily.

Denní jízdní světla se zapínají vždy tehdy, když se zapne zapalování, jsou vypnuté kontrolky nebo svítí kontrolka **AUTO** a snímač světla **neregistruje** *tmu*. Denní jízdní světla se vypnou při vypnutí zapalování.

Svítlí kontrolka **AUTO**, zapne snímač jasu v závislosti na vnějším osvětlení automaticky potkávací světla (včetně osvětlení přístrojů a spínačů) nebo denní jízdní světla.

### Dálniční světla\*

Dálniční světla jsou k dispozici u vozidel, která jsou vybavena světlometry LED High.

Zapnutí a vypnutí funkce lze provádět prostřednictvím příslušného menu systému infotainmentu. »»

## Ovládání

- **Aktivace:** Je-li rychlost vozidla po dobu delší než 10 sekund vyšší než 110 km/h (68 mph), posune se kužel potkávácího světla nepatrně směrem nahoru, aby se zlepšila viditelnosti řidiče.
- **Deaktivace:** Klesne-li rychlost vozidla pod 100 km/h (62 mph), vrátí se kužel potkávácího světla nazpět do normální polohy.

### Výstražné tóny při nezapnutých světlech

Při vypnutém zapalování a otevřených dveřích řidiče zazní výstražné tóny v případě dále uvedených okolností jako připomínka vypnutí světel:

- Při zapnutých parkovacích světlech »» strana 118.
- Při rozsvícené kontrolce »» nebo (☼).

### ⚠ POZOR

Je-li vozovka špatně osvětlená a ostatní účastníci provozu nemohou nebo jen obtížně mohou vozidlo rozpoznat, existuje riziko nehody.

- Automatické ovládání denních jízdních světel (AUTO) zapíná potkávácí světla pouze při změnách jasu a například nikoli při mlze.

### ⚠ POZOR

Obrysová světla nebo světla pro denní svícení nemají dostatečnou intenzitu pro do-

statečné osvětlení vozovky a zajištění viditelnosti pro jiné účastníky provozu.

- Při tmě, dešti nebo špatné viditelnosti vždy zapněte potkávácí světla.
- Při špatném osvětlení vozovky v důsledku špatných povětrnostních nebo světelných poměrů se nikdy nesmí jet s denními jízdními světly.

### ⚠ POZOR

Příliš vysoko nastavené světlometry a nesprávné používání dálkových světel mohou jiné účastníky silničního provozu rozptýlit a oslnit. To může způsobit nehody a těžká zranění.

- Dbejte, aby byly světlometry správně nastavené.

### i Poznámka

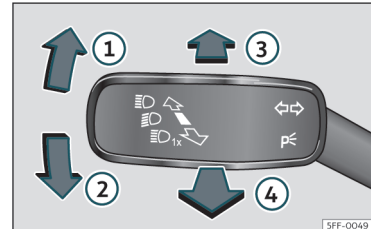

- Při používání osvětlení vozidla dodržujte specifické zákonné předpisy jednotlivých zemí.
- Jízdní světla svítí pouze při zapnutém zapalování. Při vypnutí zapalování se automaticky zapnou obrysová světla.
- Mlhová koncová svítlna může oslnovat provoz za vámi. Používejte proto mlhovou koncovou svítlnu pouze za velmi špatné viditelnosti.

## Páčka směrových a dálkových světel



Obr. 95 Páčka směrových a dálkových světel (závisí na vybavení).

Přesuňte páčku do požadované polohy:

- 1 Prává směrová světla nebo parkovací světla vpravo (vypnuté zapalování).
- 2 Levá směrová světla nebo parkovací světla vlevo (vypnuté zapalování).
- 3 Zapnutí dálkových světel: Svítí kontrolka  v panelu přístrojů.
- 4 Dokud je páčka přitažená, je zapnuta světelná houkačka. Svítí kontrolka .

K vypnutí aktuální funkce uveďte páčku do základní polohy.

### Komfortní blikání

Při zapnutém zapalování stlačte páčku pouze až k bodu odporu směrem nahoru nebo dolů

## Světla

a potom ji uvolněte. Směrová světla třikrát bliknou.

Komfortní blikání lze aktivovat nebo deaktivovat v systému infotainmentu prostřednictvím funkčního tlačítka  > **Zvenku > Světla > Komfortní blikání**» strana 92.

U vozidel bez příslušného menu lze funkci deaktivovat v odborném servisu.



### Parkovací světla

Parkovací světla svítí jen při vypnutém zapalování. Je-li toto světlo zapnuté, zní při otevřených dveřích řidiče výstražný tón.

- Vypněte zapalování.
- Stlačte páčku směrových světel směrem nahoru nebo dolů.

Při zapnutých parkovacích světlech svítí na příslušné straně vozidla vpředu obrysová světlo a vzadu koncové světlo.

### Oboustranná parkovací světla

- Vypněte zapalování.
- Stiskněte tlačítko  **MODE**, aby se zvolila možnost .
- Zamkněte vozidlo zvenku.

Zapnou se vždy pouze obrysová světla obou světlotmetů a částečně zadní světlivny.

### **POZOR**

Používejte směrová světla správným způsobem, nepoužívejte je nebo nezapomínejte je vypínat tak, abyste mátlí ostatní účastníky provozu. To může způsobit nehody a těžká zranění.

- Zapínejte ukazatele směru jízdy (směrová světla) vždy včas, dřív než změňte jízdní pruh, budete předjíždět nebo se otáčet.
- Pokud změnu jízdního pruhu, předjíždění nebo otáčení ukončíte, ukazatel směru jízdy (směrové světlo) vypněte.

### **POZOR**

Nesprávné používání dálkových světel může způsobit nehody a těžká zranění, protože dálková světla mohou rozptýlit a oslnit ostatní účastníky silničního provozu.

### **Poznámka**

- Když při použití páčky směrových světel vypnete zapalování, zazní v případě otevřených dveří řidiče výstražný zvukový signál. Upozorní Vás to na to, že je nutné směrová světla vypnout, pokud nechcete zapnout parkovací světla na jedné straně.
- Pokud jsou komfortní blikáče zapnuty (bliká třikrát) a aktivuje se komfortní blikáč na jiné straně, přestane aktivní strana blikat a bliká pouze jednou na nově zvolené straně.

- Ukazatel směru jízdy (směrové světlo) pracuje jen při zapnutém zapalování. Výstražná světla fungují i při vypnutém zapalování.

- Pokud má ukazatel směru jízdy (směrové světlo) přívěsu závadu, neblíkají ukazatele směru jízdy vozidla s dvojitou rychlostí, ale přestane blikat kontrolka (ukazatele směru jízdy přívěsu).

- *Dálková světla* lze zapnout jen tehdy, když jsou zapnutá potkávací světla.

- Za chladného nebo vlhkého počasí se mohou světlotmety, koncová světla i ukazatele směru jízdy (směrová světla) dočasně zamlít. Tento jev je normální a nemá žádný vliv na životnost světel ve vozidle.

- Když máte zapnutá pravá nebo levá směrová světla a vypnete zapalování, zapnou se automaticky parkovací světla.

### **Asistent dálkových světel (Light Asistent)\***



Asistent dálkových světel automaticky brání oslnění řidičů protijedoucích a vpředu jedoucích vozidel. Kromě toho registruje asistent dálkových světel osvětlené oblasti a vypíná dálková světla například při průjezdu obcí.

V rámci svých omezení zapíná a vypíná asistent automaticky dálková světla v závislosti



okolních a dopravních podmínkách a rychlosti jízdy »» » .

### Zapnutí asistenta dálkových světel

- Zapněte zapalování a na spínači světel zvolte režim **AUTO** »» » **obr. 94**.
- Stlačte páčku směrových a dálkových světel z výchozí polohy směrem dopředu »» » **obr. 95** . Když se rozsvítí kontrolka  na displeji panelu přístrojů, je asistent dálkových světel zapnutý.

### Vypnutí asistenta dálkových světel

- Na spínači světel vypnete režim **AUTO** »» » **obr. 94**.
- **NEBO:** Při zapnutých dálkových světlech zatáhněte za páčku směrových a dálkových světel směrem dozadu »» » **obr. 95** .
- **NEBO:** Přitlačte páčku směrových a dálkových světel směrem dopředu tak, aby se dálková světla ručně zapnula. Asistent dálkových světel se vypne.

### Meze systému

V dále uvedených případech je nutné dálková světla vypínat ručně, protože asistent dálkových světel dálková světla nevypne nebo ji nevypne včas:

- V případě špatně osvětlených silnic a dopravních značek se silným odrazem světla.

- Při setkání s nedostatečně osvětlenými účastníky provozu, jako jsou např. chodci nebo cyklisti.
- V úzkých zatáčkách, v blízkosti silných stoupání nebo klesání, v jejichž důsledku částečně není provoz v protisměru vidět.
- U protijedoucích vozidel na silnici se střídovými svodidly, pokud má řidič velký rozhled přes svodidla, např. u nákladních vozidel.
- V mlze, při sněhu a velké intenzitě deště.
- V případě prachových nebo písečných vánic.
- Při poškození čelního skla v místě oblasti výhledu kamery.
- V případě zamlžení nebo znečištění oblasti výhledu kamery nebo jejího zakrytí nálepkami, sněhem nebo ledem.
- V případě funkční závady kamery nebo přerušení proudového napájení.

### POZOR

Zvýšený komfort s asistentem dálkových světel Vás nesmí zlákat k tomu, abyste při jízdě riskovali. Systém nemůže nahradit pozornost řidiče.

- Vy sami jste zodpovědní za přizpůsobení dálkového světla vždy světelným podmínkám, viditelnosti a provozu.
- Regulace dálkových světel nemusí správně rozpoznat všechny jízdní situace a při

určitých situacích může fungovat jen omezeně.

- Pokud je oblast výhledu kamery znečištěná, zakrytá nebo poškozená, může to narušit funkci regulace dálkových světel. To platí také, pokud se osvětlovací zařízení vozidla změní např. umístěním dodatečných světlometů.

### UPOZORNĚNÍ

Dodržujte následující pokyny, abyste neovlivnili funkci systému:

- Oblast výhledu kamery pravidelně čistěte a odstraňujte z něj sněh a led.
- Nezakrývejte oblast výhledu kamery.
- Zajistěte, aby čelní sklo nebylo v oblasti výhledu kamery poškozené.

### Poznámka

- Světelnou houkačku lze kdykoli ručně zapnout a vypnout pomocí páčky směrových světel a dálkových světel »» » strana 118.
- Nacházejí-li se v oblasti s vlivem na kameru světlo vyzařující objekty, například přenosný navigační systém, může být provoz asistenta dálkových světel narušen.

### Mlhové světlomety s funkcí světla Cornering

Světlo *Cornering* je dodatečná funkce k potkávacímu světlu ke zlepšení bočního osvětlení vozovky při jízdě nízkou rychlostí v ostré zatáčce.

Světlo *Cornering* je funkční při současně zapnutých potkávacích světlech a zapíná se při rychlostech nižších než přibližně 40 km/h (25 mph).

- Při natočení volantu nebo zapnutí směrových světel se postupně rozsvítí příslušný mlhový světlomet. Po otočení volantu nazzpět se světlo *Cornering* postupně vypne.
- Při couvání svítí oba mlhové světlomety současně.

### Funkce „Coming Home“ a „Leaving Home“

Funkce „Coming Home“ a „Leaving Home“ osvětlují při nastupování nebo vystupování za tmy nejbližší okolí vozidla. Při zapnutí funkce svítí vpředu potkávací a obrysová světla a vzadu koncová světla a osvětlení registrační značky.

Funkce „Leaving Home“ je ovládána snímačem světla.

V nabídce systému infotainmentu pro nastavení vozidla lze nastavovat délku doby dodatečného svícení a funkci zapínat nebo vypínat.

#### Zapnutí funkce „Coming Home“

*Pro vozidla se snímačem světla a deště.*

- Vypněte motor a s vypnutím zapalování při světlech v režimu **AUTO**»» strana 117.
- Funkce „Coming Home“ se potom automaticky aktivuje pouze při rozpoznání tmy snímačem světla.

*Pro vozidla bez snímače světla a deště.*

- Vypněte zapalování.
- Použijte *po dobu přibližně 1 sekundy* světelnou houkačku.

Osvětlení „Coming Home“ se zapne při otevření dveří řidiče. *Doba pro vypnutí světlometů začíná běžet při zavření posledních dveří vozidla, resp. zadního víka.*

#### Osvětlení „Coming Home“ se vypíná v následujících případech:

- Automaticky po uplynutí doby pro zapnutí světlometů.
- Automaticky, když jsou přibližně 30 sekund po zapnutí ještě otevřené dveře řidiče nebo zadní víko.
- Při vypnutých kontrolkách spínače světel »» strana 117.

- Při zapnutí zapalování.

#### Aktivace funkce „Leaving Home“

- Zamkněte vozidlo pomocí dálkového ovládání.
- Funkce „Leaving Home“ se aktivuje pouze tehdy, když se spínač světel nachází v režimu **AUTO** a snímač světla rozpozná tmu.

#### Osvětlení „Leaving home“ se vypíná v následujících případech:

- Automaticky po uplynutí doby pro zapnutí osvětlení „Leaving Home“ (standardně 30 s).
- Při zamknutí vozidla pomocí dálkového ovládání.
- Při vypnutých kontrolkách spínače světel »» strana 117.
- Při zapnutí zapalování.

#### Poznámka

Pro aktivaci funkcí „Coming Home“ a „Leaving-Home“ musí být zapnutá kontrolka hlavního spínače světel **AUTO** a snímač světla musí rozpoznávat tmu.

### Výstražná světla

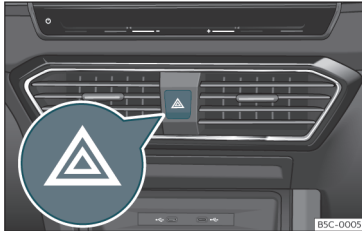



**Obr. 96** Přístrojová deska: spínač výstražných světel.

Výstražná světla slouží k upozornění ostatních účastníků provozu na Vaše vozidlo v nebezpečných situacích.

Pokud by Vaše vozidlo někdy zůstalo stát:

1. Zastavte své vozidlo v bezpečné vzdálenosti od projíždějících vozidel.
2. Stiskněte tlačítko spínače výstražných světel »» » .
3. Odstavte motor.
4. Zapněte elektronickou parkovací brzdou.
5. Vložte volicí páku do polohy P.
6. Pro upozornění ostatních účastníků provozu umístěte výstražný trojúhelník.
7. Když opouštíte vozidlo, vždy si berte klíč vozidla s sebou.

Při zapnutí spínače výstražných světel blikají všechny ukazatele směru jízdy (směrová světla). Jak směrová světla   tak i kontrolka ve spínači  blikají současně. Výstražná světla fungují i při vypnutém zapalování.

### Výstraha při tíšňovém brzdění

Při nenadálém a nepřetržitým brzdícím procesu při rychlosti vyšší než 80 km/h (50 mph) zablikají vícekrát za sekundu brzdová světla, aby varovala vzadu jedoucí vozidla. Pokud brzdící proces pokračuje, zapnou se výstražná světla automaticky při zastavení vozidla. Při opětovném pokračování v jízdě se výstražná světla automaticky vypnou.

### POZOR

- Nepojízdné vozidlo představuje velké riziko nehody. Použijte vždy výstražná světla a výstražný trojúhelník, abyste ostatní účastníky provozu upozornili na Vaše stojící vozidlo.
- Vzhledem k vysokým teplotám katalyzátoru byste nikdy neměli odstavovat vozidlo v oblasti snadno vznětlivých materiálů, jako je např. suchá tráva nebo vyteklý benzín - nebezpečí požáru!

### Poznámka

- Pokud necháte výstražná světla zapnutá delší dobu, vybíjí se i při vypnutém zapalování akumulátor vozidla.

- Při používání výstražných světel dodržujte zákonná ustanovení.

### Dynamická regulace dosahu světel

Dosah světlometů se automaticky přizpůsobí stavu naložení vozidla, pokud jsou světlomety seřízeny.

### POZOR

**Těžké předměty ve vozidle mohou vést k tomu, že světlomety oslní ostatní účastníky silničního provozu. To může způsobit nehody a těžká zranění.**

- Světelný kužel vždy přizpůsobte stavu naložení vozidla, aby ostatní účastníci silničního provozu nebyli oslňováni.

### Jízda v zahraničí

Světelný kužel potkávácích světel je asymetrický, takže intenzivněji osvětluje okraj silnice na té straně, po které jedete.

Pokud vozidlo vyrobené pro zemi s pravostranným provozem jezdí v zemi s levostranným provozem (nebo obráceně), je normálně nutné zakrýt část světlometu přílnavou maskou nebo nastavovat světlomety, aby nebyli ostatní účastníci provozu oslňováni.



Pro tyto případy předepisuje příslušná norma specifické světelné hodnoty, které musejí být v určitých bodech rozdělení jasu dodržovány. Tato světla se označují také jako „zahraniční světla“.

Rozdělení světla světlometů umožňuje dodržování pro „zahraniční světla“ specifických hodnot, aniž byste museli používat polepovací fólie nebo měnit nastavení světel.

#### **i** Poznámka

„Zahraniční světla“ se smějí použít pouze dočasně. Pokud plánujete delší pobyt v některé zemi s levostranným provozem, musíte pro přestavení světlometů vyhledat autorizovaného servisního partnera.

## Vnitřní osvětlení

### Osvětlení panelu přístrojů, displejů a spínačů

V závislosti na modelu lze jasnost osvětlení panelu přístrojů nastavovat v systému infotainmentu prostřednictvím funkčního tlačítka **☰** > **Uvnitř** > **Osvětlení** >>> strana 92.

Při vypnutých světlech a zapnutém zapalování se intenzita osvětlení se snižující se jasností okolí automaticky zmenšuje. V některých případech, např. při projíždění tunelu bez aktivování funkce **AUTO** se může stát, že se

osvětlení panelu přístrojů úplně vypne. Účelem této funkce je poskytnutí pokynu pro řidiče, aby zapnul potkávací světlo.

Pokud by bylo Vaše vozidlo vybavené digitálním panelem přístrojů (Digital Cockpit), objeví se v panelu přístrojů pokyn **Zapněte světla**.

### Vnitřní a čtecí svítliny



**Obr. 97** Detail stropního panelu: osvětlení vnitřního prostoru vpředu.



Zapnutí nebo vypnutí vnitřních svítilen.



**OFF**

Kontaktní spínač dveří. Vnitřní svítliny se zapínají automaticky při odemknutí vozidla, otevření některých dveří nebo při vypnutí zapalování. Světlo zhasne několik sekund po zavření všech dveří, při zamknutí vozidla nebo zapnutí zapalování.

### Čtecí svítlina

Čtecí svítlina je ovládána dotykem, každá svítlina se zapíná a vypíná stlačením střední oblasti rozptylné čočky. Kromě toho lze podle vynaloženého tlaku nastavovat intenzitu světla.

Mají-li se obě svítliny zapnout společně, ťukněte na symbol **☰** >>> **obr. 97**.

### Osvětlení odkládacích přihrádek a zavazadlového prostoru\*

Při otevření a zavření odkládací přihrádky spolujezdce a víka zavazadlového prostoru se automaticky zapne, resp. vypne příslušné osvětlení.

### Osvětlení prostoru nohou\*

Osvětlení prostoru nohou pod přístrojovou deskou (strana řidiče a spolujezdce) se zapne při otevření dveří a během jízdy zmenší svoji intenzitu. Tuto intenzitu světla lze nastavit prostřednictvím menu v systému infotainmentu pomocí funkčního tlačítka **☰** > **Uvnitř** > **Osvětlení** >>> strana 92).

#### **i** Poznámka

Čtecí svítliny se vypínají po zavření a uzamčení vozidla nebo několik minut po vypnutí zapalování. Brání to vybití akumulátoru vozidla.

## Ambientní osvětlení\*



Obr. 98 Schématické zobrazení: Ambientní osvětlení

Ambientní osvětlení osvětluje oblast středové konzoly a prostor nohou a vždy podle verze také výplně předních dveří a linku přístrojové desky.

Existují předem definované verze **ambientního osvětlení**»» obr. 98 . Intenzitu osvětlení lze nastavovat prostřednictvím funkčního tlačítka ☼:

- **Automaticky:** osvětlení vnitřního prostoru vozidla vždy podle nastaveného jízdního profilu.
- **Ručně:** k nastavení intenzity ambientního osvětlení v každé z oblastí a ke změně barvy ve verzích, které jsou pro osvětlení výplně předních dveří a linky přístrojové desky k dispozici.

- **Off:** vypnutí ambientního osvětlení.

## Viditelnost

### Stěrače čelního a zadního skla

#### Páčka stěračů skla

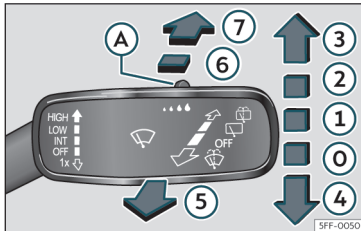

Obr. 99 Ovládání stěračů čelního a zadního skla

#### Přesuňte páčku do požadované polohy:

0	<b>OFF</b>	Vypnuté stěrače skla.
1	<b>INT</b>	Intervalové stírání stěrače skla. Pomocí spínače»» obr. 99 A) nastavujete délku intervalů (vozidla bez snímače deště) nebo citlivost snímače deště.
2	<b>LOW</b>	Prostřednictvím ovládacího prvku regulovatelné pomalé stírání»» obr. 99 A).
3	<b>HIGH</b>	Prostřednictvím ovládacího prvku regulovatelné rychlé stírání»» obr. 99 A).

#### Přesuňte páčku do požadované polohy:

4	<b>1x</b>	Jednorázové stírání. Krátké stisknutí, krátké stírání. Při přidržení směrem dolů stlačené páčky rychlejší stírání.
5		Stěrač skla. Pomocí k volantu přitlačené páčky zapnutí ostřikovače čelního skla. Současné aktivace stěrače skla.
6		Intervalové stírání zadního skla. Stěrač zadního skla stírá v intervalech přibližně 6 sekund.
7		Stisknutím páčky zanutí ostřikovače zadního skla. Současné aktivace stěrače zadního skla.

#### **POZOR**

Při nízkých venkovních teplotách nepouštějte stěrače a ostřikovač, dokud nezažehnete čelní sklo systémem topení a větrání. Kapalina do ostřikovačů může v takových případech namrznout na skle a nebude vidět na cestu.

#### **UPOZORNĚNÍ**

Pokud se při zapnutých stěračích skla vypne zapalování, ukončí stěrače proces a vrátí se do klidové polohy. Při obnoveném zapnutí zapalování zaujmou stěrače skla svoji funkci ve stejném stupni stírání. V případě náledí, sněhu a jiných překážek na čelním skle se mohou stěrače skla, resp. jejich motory poškodit.

- Před začátkem jízdy odstraňte ze stěračů skla případně sníh a led.
- Nezapínejte stěrače skla v případě suchého skla. Stíráním listů stěračů nasucho se může sklo poškodit.
- Při mrazu vždy před zapnutím stěrače zkontrolujte, zda listy stěrače nepřimrzly! Při odstavení vozidla za chladného počasí, vám může pomoci servisní poloha stěrače čelního skla»» strana 52 .

#### **Poznámka**

- Stěrače skla fungují jak vpředu, tak také vzadu pouze při zapnutém zapalování a zavřeném víku motorového prostoru, resp. zavřeném zadním víku.
- Stěrač zadního skla se zapne automaticky, když jsou zapnuté stěrače čelního skla a zařadíte zpátečku.

#### Funkce stěrače skla

##### Chování stěrače skla v různých situacích

- Jestliže vozidlo zastaví a stěrač je zapnutý v poloze 1 nebo 2, rychlost stírání se automaticky sníží o jeden stupeň. Když se vozidlo opět rozjede, obnoví se původně nastavená rychlost stírání. »

- Při zapnutí stěrače skla  se klimatizace přepíná na přibližně 30 sekund do cirkulačního provozu, aby se předešlo proniknutí západu ostrižovací kapaliny do vnitřního prostoru vozidla.
- Při intervalovém stírání se délka intervalů reguluje v závislosti na rychlosti. Čím je rychlost vyšší, tím jsou intervaly kratší.

### Poznámka

- Případnou překážku na čelním skle se stěrač snaží odsunout. Pokud překážka stěrač blokuje, zůstane stěrač stát. Odstraňte překážku a znovu zapněte stěrače.
- Po použití stěračů skla se během jízdy provádí po přibližně pěti sekundách ještě jedno dodatečné „setření kapek“. Když se během 10 sekund po funkci „setření kapek“ znovu použije funkce ostrižovače skla, provede se nový ostrižovací proces bez dodatečného setření. Aby byla funkce „stírání kapek“ znovu k dispozici, musí se vypnout a opět zapnout zapalování.

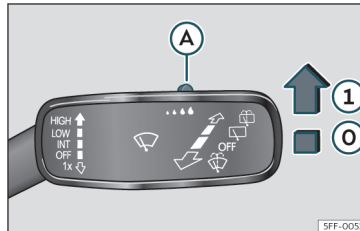

### Snímač deště



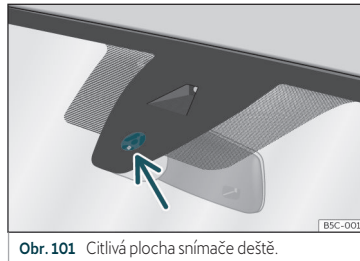



**Obr. 100** Páčka stěračů skla: Nastavení snímače deště .



**Obr. 101** Citlivá plocha snímače deště.

Aktivovaný snímač deště automaticky řídí interval stírání podle intenzity srážek . Citlivost snímače deště lze nastavit ručně. Manuální stírání  strana 125.

Zatlačte páčku do požadované polohy  **obr. 100**:

-  Deaktivovaný snímač deště.
-  Aktivní snímač deště – automatické stírání v případě potřeby.
-  Nastavení citlivosti snímače deště:
  - Nastavení spínače směrem doprava – vysoká citlivost.
  - Nastavení spínače směrem doleva – nízká citlivost.

Po vypnutí a opětovném zapnutí zapalování zůstane snímač deště aktivovaný a při poloze páčky stěračů  a rychlosti jízdy vyšší než 16 km/h (10 mph) opět funguje.

### Změněné aktivační vlastnosti snímače deště

Možné příčiny závad a nesprávné interpretace v oblasti *citlivé plochy*  **obr. 101** snímače deště jsou mimo jiné:

- Poškozené stírací lišty: Vodní film na poškozených stíracích lištách může prodlužovat aktivační dobu, zpoždovat interval čištění nebo způsobovat rychlé a nepřetržité stírání.
- Hmyz: Při přítomnosti hmyzu může docházet k aktivaci stěračů skla.
- Solné šmouhy: V zimě může mít posypová sůl na silnicích za následek mimořádně dlouhé následné stírání až na téměř suchém skle.
- Nečistoty: Suchý prach, vosk, povlaky skla (lotosový efekt) a zbytky čistících prostředků (automatická myčka) mohou snižovat

citlivost snímače deště nebo způsobovat jeho pomalejší nebo vůbec žádnou reakci.

- Prasklina ve skle: Náraz kamínku aktivuje při zapnutém snímači deště jeden cyklus stírání. Potom snímač deště rozpozná zmenšení citlivé plochy a nastaví se podle toho. Vždy podle intenzity nárazu kamínku se mohou aktivací vlastnosti snímače měnit.

#### **⚠ POZOR**

Může dojít k tomu, že snímač deště dostatečně neregistruje déšť a nepustí stěrače skla.

- Když voda na čelním skle omezuje výhled, zapněte v případě potřeby stěrače skla včas ručně.

#### **i Poznámka**

- Citlivou plochu snímače deště  
»» obr. 101 pravidelně čistěte a lišty stěrače kontrolujte s ohledem na poškození (šipka).
- Pro odstranění vosků a ochranných nátěrů laku doporučujeme čistič oken s obsahem alkoholu.
- Nenalepujte žádné nálepky do oblasti před snímač deště\* na čelním skle. To by mohlo vést k funkčním závadám.

## Zpětné zrcátko

### Zaclonitelné vnitřní zpětné zrcátko

#### Automaticky zaclonitelné vnitřní zpětné zrcátko\*

Funkce ztmavení zrcátka proti oslnění se aktivuje, jakmile je zapnuté zapalování.

Při zapnuté automatické funkci ztmavení se vnitřní zrcátko při dopadu světla automaticky ztmaví. Jakmile je zařazena zpátečka, automatická funkce se deaktivuje.

#### **⚠ POZOR**

U automaticky zaclonitelných zrcátek může z rozbitého skla unikat elektrolyt. Tato tekutina může způsobit podráždění kůže, očí a dýchacích orgánů. Při kontaktu s touto kapalinou omýjte postižené místo větším množstvím vody. Vyhleďte případné lékáře.

#### **ⓘ UPOZORNĚNÍ**

U automaticky zaclonitelných zrcátek může z rozbitého skla unikat elektrolyt. Tato kapalina poškozuje plastové povrchy. Vyčistěte je co možná nejrychleji vlhkou houbou.

#### **i Poznámka**

- Pokud dopad světla na vnitřní zrcátko je ovlivněn (např. protisluneční clonou\*), nefungují automaticky zaclonitelná zrcátka bez problémů.
- Při zapnutém vnitřním osvětlení nebo zařazené zpátečky se automaticky zaclonitelná zrcátka nezaclaňují.
- Pokud si přejete nalepit nějakou nálepku na čelní sklo, nesmíte ji nalepit před snímače. Tato skutečnost bude mít vliv na to, zda bude systém fungovat správně či zda vůbec bude fungovat.

### Nastavování vnějších zpětných zrcátek

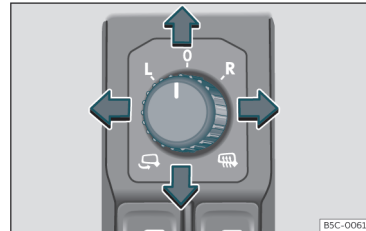

Obr. 102 Detail dveří řidiče: otočný ovladač pro vnější zpětná zrcátka

Otočte ovladač do příslušné polohy: »

**L/R** V požadované poloze můžete pomocí otočného voliče nastavit do požadovaného směru vnější zpětná zrcátka na straně řidiče (L, vlevo) a na straně spolujezdce (R, vpravo).

 Vždy podle vybavení se vnější zpětná zrcátka nezávisle na okolní teplotě vyhřívají.

 Zaklopení zrcátka.

### Synchronizované přestavování vnějších zpětných zrcátek

V systému infotainmentu lze prostřednictvím funkčního tlačítka  > **Zvenku** > **Zrcátka** zvolit synchronizované nastavování vnějších zpětných zrcátek.

- Otočte otočným ovladačem do polohy **L**<sup>1)</sup>.
- Nastavte levé vnější zpětné zrcátko. Současně (synchronně) se nastaví pravé vnější zpětné zrcátko.
- Je-li to nutné, upravte nastavení pravého vnějšího zpětného zrcátka po otočení otočného ovladače do polohy **R**<sup>1)</sup>.

### Funkce sklopení vnějšího zpětného zrcátka na straně spolujezdce\*

Aby při zpětném parkování byl rozpoznán např. obrubník, může se povrch vnějšího zrcátka u spolujezdce automaticky sklonit, pokud byla předtím tato poloha uložena. Otočný spínač při tom musí být v poloze **R**<sup>1)</sup>.

Zpětné zrcátko se vrátí do výchozí polohy, pokud vozidlo jede dopředu rychlostí vyšší než 15 km/h (9 mph) nebo pokud se vyjme klíč ze zapalovače. Vrátil se také do své výchozí polohy, pokud změníte polohu otočného spínače.

### Uložení polohy vnějšího zrcátka na straně spolujezdce pro funkci sklopení

- Zapněte zapalování.
- V systému infotainmentu zvolte  > **Zvenku** > **Zrcátka**» strana 92.
- Zvolte na spínači polohu **R**<sup>1)</sup>.
- Zařaďte zpátečku.
- Nastavte vnější zrcátko u spolujezdce, aby byla např. dobře vidět oblast hrany obrubníku.
- Vyřaďte zpátečku.
- Nové nastavení vnějšího zrcátka se uloží.

### Zaklopení vnějších zpětných zrcátek při zamknutí vozidla\*

V systému infotainmentu lze prostřednictvím funkčního tlačítka  > **Zvenku** > **Zrcátka** nastavit automatické zaklápění vnějších zpětných zrcátek po zaparkování a zamknutí vozidla» strana 92.

Při zamknutí vozidla pomocí dálkového ovládání se vnější zpětná zrcátka automaticky zaklopí. Při odemknutí vozidla pomocí dálkového ovládání se vnější zpětná zrcátka automaticky vyklolí.

#### **POZOR**

Vyklenuté plochy zrcátek (konvexní nebo asférické)\* zvětšují zorné pole. Objekty se však v nich jeví menší a ve větší vzdálenosti. Pokud vnější zpětná zrcátka používáte při změně jízdního pruhu k určení vzdálenosti od zezadu přijíždějících vozidel, může dojít k omylu, což představuje nebezpečí nehody.

#### **POZOR**

Neopatrné přiklápění a odklápění vnějších zpětných zrcátek může způsobit zranění.

- Vnější zpětná zrcátka odklápějte nebo přiklápějte pouze tehdy, když se ve funkční oblasti nikdo nenachází.

<sup>1)</sup> U vozidel s volantem na pravé straně je nastavování symetrické.

- Dbejte vždy na to, aby se mezi vnější zpětné zrcátko a patku zrcátka nepřiskříply při pohybu zrcátka prsty.

#### ⓘ UPOZORNĚNÍ

- Když se zrcátko z nějakého důvodu (například nárazem při manévrování) přestaví, musíte zrcátko elektricky vyklopit až na doraz. V žádném případě nenastavujte zrcátko nazpět rukou, nepříznivě by to ovlivnilo mechanismus vyklápění.
- Před mytím vozidla v automatické myčce byste měli vnější zpětná zrcátka zaklopit, aby se nepoškodila. Elektricky vyklopitelnými vnějšími zpětnými zrcátky v žádném případě nepohybujte rukou, nýbrž je ovládejte pouze elektricky.

#### ⓘ Poznámka

- V případě závady elektrického nastavování lze obě plochy zrcátka nastavit ručně za tlačení na okraj.
- Při rychlosti vyšší než 40 km/h (25 mph) nelze funkci sklápění vnějších zpětných zrcátek aktivovat.

## Ochrana proti slunci

### Sluneční clony

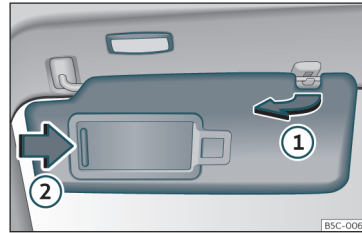

Obr. 103 Sluneční clona.

#### Možnosti přestavování slunečních clon řídiče a spolujezdce

- Sklopte sluneční clonu k čelnímu sklu.
- Sluneční clonu lze vytáhnout z držáku a natočit ke dveřím» obr. 103 ① .
- Sluneční clonu přikloněnou ke dveřím posuňte v podélném směru dozadu.

Ve sluneční cloně se nachází za krytem kosmetické zrcátko. Při odsunutí krytu ② se rozsvítí svítilna.

Svítilna zhasne po zpětném zasunutí krytu kosmetického zrcátka nebo sklopení sluneční clony směrem nahoru.

#### ⚠ POZOR

Sluneční clony sklopené dolů mohou snížit výhled.

- Sluneční clony vždy dejte zpět do držáků, pokud již nejsou potřeba.

#### ⓘ Poznámka

Světlo nad sluneční clonou za určitých podmínek zhasne automaticky po několika minutách. Brání to vybití akumulátoru vozidla.

## Sedadla a opěrky hlavy

### Nastavování sedadel

#### Ruční nastavování předních sedadel

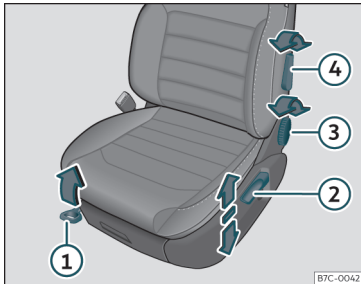

Obr. 104 Přední sedadla: Ruční nastavení sedadla.

- ① Dopředu/dozadu: páčku zatáhněte a sedadlo posuňte. Sedadlo musí po uvolnění páčky zaskočit!
- ② Zvednutí/spuštění: Páčku zatlačte příp. opakovaně nahoru nebo dolů.
- ③ Opěradlo více/méně sklopené: otočte otočným spínačem.
- ④ Bederní opěra páteře: tiskněte páčku, až je nastavena požadovaná poloha.

#### ⚠ POZOR

Neodborné nastavení sedadel může způsobit nehody a těžká zranění.

- Zadní sedadla nastavujte pouze u stojícího vozidla, protože se sedadla jinak během jízdy mohou neočekávaně přestavit a mohli byste ztratit kontrolu nad vozidlem. Mimo to se při nastavování zaujme chybná poloha při sezení.
- U předních sedadel nastavujte výšku, sklon a polohu v podélném směru jen tehdy, pokud nikdo není v oblasti nastavování sedadla.
- Oblast nastavování předních sedadel nesmí být omezena žádnými předměty.
- Prostory pro nastavování a zajištění sedadel musí být udržovány v čistotě.

#### ⚠ POZOR

Nevhodné používání potahů sedadel a ochranných potahů může vést k tomu, že se omylem aktivuje elektrické nastavení sedadla a sedadlo se během jízdy nečekaně posune. V důsledku toho můžete ztratit kontrolu nad vozidlem a způsobit nehody a zranění. Kromě toho může dojít k věcnému poškození elektrických součástí předních sedadel.

- Neupevňujte nikdy potahy sedadel/ochranné potahy na elektrických ovládacích prvcích sedadla.

- Nikdy nepoužívejte potahy sedadel/ochranné potahy, které nejsou schváleny výslovně pro sedadla tohoto vozidla.

#### Elektrické nastavování sedadla řidiče\*

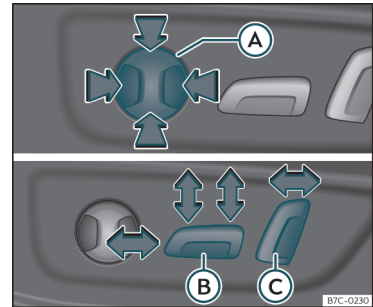

Obr. 105 Sedadlo řidiče: elektrické nastavování.

- Ⓐ nastavení bederní opěrky: Stiskněte tlačítka v příslušné oblasti.
- Ⓑ Sedadlo dopředu/dozadu: zatlačte tlačítka dopředu/dozadu.  
Sedadlo nahoru/dolů: Tlačte zadní část tlačítka nahoru/dolů. Pro nastavení sklonu sedadla tlačte tlačítka v přední části tlačítka nahoru/dolů.
- Ⓒ Opěradlo zad v příkřejší/plošší poloze: zatlačte tlačítka dopředu/dozadu.



### ⚠ POZOR

- Neopatrné nebo nepozorné používání elektrických předních sedadel může způsobit těžká zranění.
- Přední sedadla lze elektricky přestavit i při vypnutém zapalování. Nikdy nenechávejte děti ani osoby, které nejsou plně soběstačné, ve vozidle.
- V nouzi lze elektrické přestavování přerušit ovládním jiného spínače.

### ⓘ UPOZORNĚNÍ

Abyste nedošlo k poškození elektrických konstrukčních dílů předních a zadních sedadel, neměli byste na sedadla klekat nebo zatěžovat plochu sedáku a opěradla nějakou jinou bodově působící silou.

### i Poznámka

- Při nízkém nabití akumulátoru vozidla nemusí být elektrické nastavování sedadla možné.
- Při spuštění motoru se elektrické nastavování sedadel přerušuje.

## Opěrky hlavy

### Úvod k tématu

Níže jsou popsána možná nastavení a demontáž opěrek hlavy. Ujistěte se, že jsou sedadla správně nastavena» strana 15.

Všechna místa k sezení jsou vybavena opěrkou hlavy. Prostřední zadní opěrka hlavy je určena pouze pro prostřední místo k sezení na zadní sedadlové lavici. Proto ji nemontujte v jiných místech.

### Správné nastavení opěrky hlavy

Opěrky hlavy nastavte tak, aby se horní hrana opěrky hlavy nacházela v jedné přímce s horní částí Vaší hlavy, ale ne níže, než je výška očí. Těl se musí stále nacházet co možná nejbližší u opěrky hlavy.

### Nastavení opěrky hlavy pro osoby malého vzrůstu

Opěrku hlavy posuňte až na doraz dolů, i když je potom hlava pod horní hranou opěrky. V nejspodnější poloze může být mezi opěrkou hlavy a opěradlem malá mezera.

### Nastavení opěrky hlavy pro osoby velkého vzrůstu

Opěrku hlavy posuňte až na doraz nahoru.

### ⚠ POZOR

Jízda s demontovanými nebo nesprávně nastavenými opěrkami hlavy zvyšuje při nehodách a náhlých jízdních manévrech a brzdní nebezpečí těžkého, až smrtelného zranění.

- Jezděte vždy se správně namontovanými a nastavenými opěrkami hlavy.
- Nastavte opěrku hlavy správně podle své tělesné výšky, aby se snížilo nebezpečí zranění šije při nehodě. Horní hrana opěrky hlavy se musí nacházet v jedné přímce s horní částí hlavy, ne však níže než je výška očí. Těl hlavy umístěte soustředně k opěrce hlavy a co možná nejbližší k ní.
- Opěrku hlavy nikdy nenastavujte během jízdy.
- Při jízdě s cestujícími na zadních sedadlech nesmí být opěrky hlavy v žádném případě v klidové poloze.

### ⓘ UPOZORNĚNÍ

Při demontáži a montáži opěrky hlavy dbejte, aby opěrka nenarazila do podhledu střechy, do předního opěradla nebo jiných částí vozidla. Díly by se mohly jinak poškodit.

### Nastavování opěrek hlavy

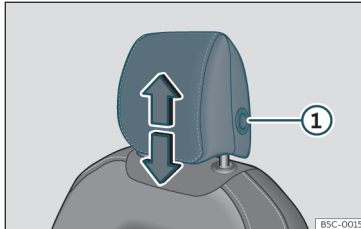

Obr. 106 Přední sedadlo: nastavení opěrky hlavy.

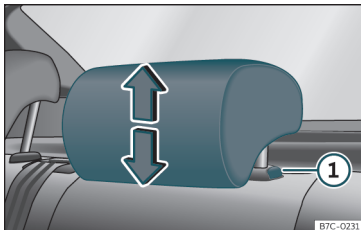

Obr. 107 Opěrka hlavy vzadu: nastavení opěrky hlavy.

### Nastavení výšky opěrky hlavy

- Uchopte opěrku z boku oběma rukama a posuňte ji nahoru, až zapadne do zvolené polohy. Při spouštění dolů postupujte stejným způsobem a stiskněte současně boční tlačítko ④. » obr. 106 » obr. 107.

- Opěrka hlavy musí bezpečně zaskočit v určité poloze.

### Demontáž a montáž opěrky hlavy

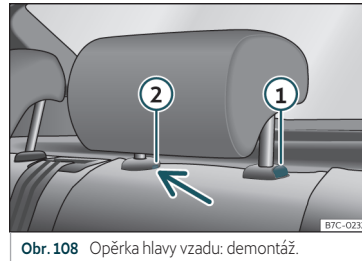

Obr. 108 Opěrka hlavy vzadu: demontáž.

### Demontáž a montáž opěrek hlavy vpředu

- Vytáhněte opěrku hlavy nahoru až na doraz.
- Stiskněte tlačítko » obr. 106 ④ a vytáhněte opěrku hlavy.
- Při zpětné montáži zasunujte opěrku směrem dolů do zádové opěry do doby, než pojistka slyšitelně zaklapne.

### Demontáž zadních opěrek hlavy

K demontáži opěrek hlavy musíte sklopit příslušné opěradlo částečně dopředu.

- Odblokujte opěradlo » » strana 134.

- Vytáhněte opěrku hlavy nahoru až na doraz.

- Stiskněte tlačítko » obr. 108 ④ a současně zasuňte plochý šroubovák (šířka nejvýše 5 mm) do otvoru zajištění ② a vytáhněte opěrku hlavy.

- Sklopte opěradlo sedadla nazpět, až zaskočí do správné polohy » » Δ v Sklopení opěradla zadního sedadla dopředu a jeho vyklopení nazpět na straně 134.

### Montáž zadních opěrek hlavy

K montáži opěrek hlavy musíte sklopit příslušné opěradlo částečně dopředu.

- Odblokujte opěradlo » » strana 134.
- Zasuňte tyčky opěrky hlavy do vodiček, až slyšitelně zacvaknou. Opěrka hlavy se nesmí dát z opěradla vytáhnout.
- Sklopte opěradlo sedadla nazpět, až zaskočí do správné polohy » » Δ v Sklopení opěradla zadního sedadla dopředu a jeho vyklopení nazpět na straně 134.

### ⚠ POZOR

Zadní opěrky hlavy demontujte pouze tehdy, je-li to zapotřebí k montáži dětské sedačky. Po demontáži dětské sedačky opěrky hlavy ihned opět namontujte.

### Funkce sedadla

#### Paměťová funkce\*

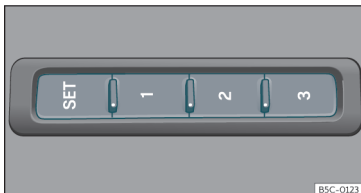

Obr. 109 Vně na sedadle řidiče: paměťová tlačítka.

#### Paměťová tlačítka

Pomocí paměťových tlačítek lze uložit nastavení pro sedadlo řidiče a vnější zrcátka a znovu je vyvolat.

#### Uložení nastavení sedadla řidiče a nastavení vnějších zrcátek pro jízdu dopředu

- Zapněte elektronickou parkovací brzdou.
- Uvedte převodovku do neutrální polohy.
- Zapněte zapalování.
- Nastavte sedadlo řidiče a vnější zrcátka.
- Přidržte tlačítko **SET** stisknuté déle než 1 sekundu»» obr. 109.
- Přibližně do 10 sekund stiskněte paměťové tlačítko, na kterém by se měla uložit příslušná nastavení. Akustický signál potvrdí uložení.

#### Uložení polohy vnějšího zrcátka na straně spolujezdce pro jízdu dozadu

- Zapněte elektronickou parkovací brzdou.
- Uvedte převodovku do neutrální polohy.
- Zapněte zapalování.
- Stiskněte požadované paměťové tlačítko.
- Zařadte zpátečku.
- Nastavte vnější zrcátko u spolujezdce, aby byla např. dobře vidět oblast hrany obrubníku.
- Nastavená poloha zrcátka se uloží automaticky a je přiřazena určitému klíči vozidla, kterým bylo vozidlo odemknuto.

#### Vyvolání nastavení

- U stojícího vozidla a při zapnutém zapalování přidržte příslušné paměťové tlačítko stisknuté tak dlouho, až je dosaženo uložené polohy.
- **NEBO:** Při vypnutém zapalování a zavřených dveřích řidiče ťukněte na příslušné tlačítko.
- Vnější zrcátko na straně spolujezdce opustí uloženou polohu pro couvání automaticky při jízdě vpřed minimálně rychlostí 15 km/h (10 mph) nebo otočením ovladače z polohy **R** do některé jiné polohy»» strana 127.

#### Aktivace klíče vozidla pro funkce paměti

Podmínka: pod některé z paměťových míst jsou uložena nastavení.

- Odemkněte dveře řidiče.
- Podržte stisknuté některé paměťové tlačítko.
- Během přibližně tří sekund po pohybu stiskněte odemkací tlačítko v klíči vozidla. Aktivace je potvrzena akustickým signálem (gongem).

#### Přirazení nastavení vnějších zrcátek pro jízdu vpřed a sedadla řidiče klíči vozidla

- Aktivujte klíč vozidla pro paměťovou funkci.
- Při zapnutém zapalování nastavte vnější zrcátka a sedadlo.
- Jak při vypnutí zapalování, tak i při zamknutí vozidla potvrdí akustický signál uloženou polohu. Nastavení jsou přiřazena klíči vozidla.

#### Deaktivace klíče vozidla pro funkce paměti

Podmínka: pod některé z paměťových míst jsou uložena nastavení.

- Přidržte stisknuté tlačítko **SET**»» obr. 109.
- Během příštích 10 sekund stiskněte otevírací tlačítko v klíči vozidla. Deaktivace je potvrzena akustickým signálem (gongem).

### Inicializace sedadel s pamětí

Když např. bylo vyměněno sedadlo řidiče, je nutné paměť inicializovat.

Při inicializaci se vymažou všechny paměti a všechna přiřazení sedadla s pamětí. Paměťová tlačítka se pak mohou nově naprogramovat a přiřadit některému klíči vozidla.

- Otevřete dveře řidiče, ale nenastupujte.
- Nastavení sedadla obsluhujte zvenčí.
- Sklon opěradla nastavte až na doraz úplně dopředu.
- Spínač pro nastavení sklonu uvolněte a opět stiskněte, dokud nezazní akustický signál (gong).

### ⚠ POZOR

Funkci Memory nastavujte jen u stojícího vozidla.

### i Poznámka

Otevrou-li se dveře řidiče po více než asi 10 minutách po odemknutí vozidla, nenastaví se sedadlo řidiče a vnější zrcátka automaticky.

### Sklopení opěradla zadního sedadla dopředu a jeho vyklonění nazpět

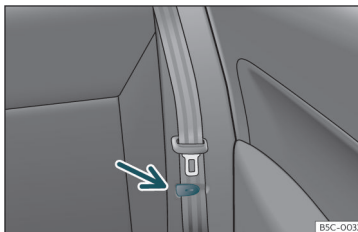

**Obr. 110** Zadní sedadlo: třmen pro přidržení bezpečnostního pásu.

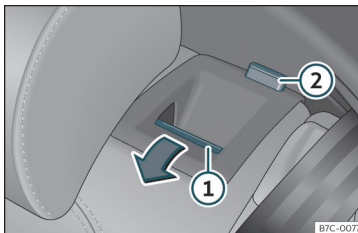

**Obr. 111** Zadní sedadlo: sklopení opěradla sedadla dopředu.

Opěradlo lavice zadních sedadel je dělené a lze jej odděleně sklápět dopředu, aby se zvětšil zavazadlový prostor.

### Sklopení opěradla sedadla dopředu

- Upevněte boční bezpečnostní pásy na držáku krycího panelu»» obr. 110 .
- Zaklopte zcela zadní opěrky hlavy»» strana 132.
- Přidržte odjišťovací tlačítko»» obr. 111 ① směrem dopředu a současně sklopte opěradlo sedadla. Opěradlo zadního sedadla je odjištěné, je-li vidět červený indikátor tlačítka ②.

### Vyklonění opěradla

- Nadzvedněte a správně zaklapněte opěradla do zajištění. Při správném zaklapaní již není červený indikátor tlačítka ② vidět.

### ⚠ POZOR

Je-li opěradlo sklopené dopředu nebo se opěradlo zadního sedadla nekontrolovatelně nebo nepozorně zvedne, může dojít k závažnému poranění.

- Nikdy opěradlo zadního sedadla během jízdy nesklápějte ani nezvedejte.
- Dbejte, aby při zvedání opěradla se nepřivřel bezpečnostní pás nebo se nepoškodil.
- Při sklapování opěradla zadního sedadla dopředu a dozadu by měly být ruce, prsty, nohy nebo jiné části těla mimo oblast pohybu sedací lavice.
- Aby mohly bezpečnostní pásy zadních sedadel poskytovat potřebnou ochranu, musí být všechny části opěradla vždy správně

zajištěny. To je obzvláště důležité pro prostřední zadní sedadlo. Pokud sedí cestující na některém místě, jehož opěradlo není řádně zajištěno, může být při prudkém brzdění, při náhlém jízdním manévru nebo při nehodě vymršten spolu s opěradlem dopředu.

- Červená značka na tlačítku ② signalizuje nezajištěné opěradlo. Dávejte vždy pozor na to, aby červená značka již nebyla vidět, pokud je opěradlo zase ve vzpřímené poloze.
- Pokud je opěradlo zadního sedadla sklopeno dopředu nebo není správně zajištěno, nesmí na příslušných sedadlech nikdo cestovat (ani děti).

### ⓘ UPOZORNĚNÍ

Nekontrolovatelným nebo nechtěným sklopením opěradla dopředu a dozadu může dojít k těžkému poškození na vozidle nebo jiných předmětech.

- Nastavte před sklopením opěradla přední sedadla tak, aby ani opěrky hlavy ani čalounění opěradla nenaráželo do předních sedadel.

### Sklopení opěradla zadního sedadla dopředu ze zavazadlového prostoru

✓ platí pro země s modelem Leon Sportstourer

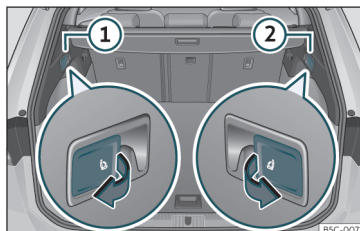

**Obr. 112** V zavazadlovém prostoru: páčka odjišťování opěradla zadního sedadla.

- Zasuňte opěrky hlavy zcela dolů.
- Otevřete zadní víko.
- Zatáhněte za páčku dálkového odjišťování na levé» **obr. 112** ① nebo pravé straně ② opěradla ve směru šipky. Odblokovaný díl zadních sedadel se sklopí nyní automaticky dopředu.
- Zavřete nyní případně zadní víko.

Opěradlo zadního sedadla je odjištěné, je-li vidět červený indikátor tlačítka» **obr. 111** ②.

### Středová loketní opěrka vpředu

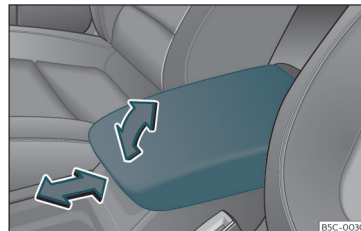

**Obr. 113** Středová loketní opěrka vpředu.

K **zvedání** vytáhněte loketní opěrku směrem nahoru» **obr. 113** nebo ji vytahujte postupně, vždy podle požadovaného otevření.

Při **spouštění** vytáhněte loketní opěrku zcela směrem nahoru. Potom středovou loketní opěrku spusťte dolů.

Pro **nastavení v podélném směru** posuňte loketní opěrku v příslušném směru šipky zcela směrem dopředu» **obr. 113** resp. zcela směrem dozadu.

### ⚠ POZOR

Přední středová loketní opěrka může omezit pohyblivost ruky řidiče a tím být příčinou nehody a závažného poranění.

- Příhrádky ve středové loketní opěrce musejí vždy být během jízdy zavřené.

- Na středové loketní opěrce nikdy nepřpravujte žádnou osobu nebo dítě. Tato nesprávná poloha sezení může zavinit závažná poranění.

## Přeprava a praktická vybavení

### Uložení zavazadel

#### Uložení zavazadel a nákladu

Náklad a zavazadla lze přepravovat ve vozidle, na tažném zařízení»» strana 288 a na střeše»» strana 146 . Přitom je nutné dodržovat zákonná ustanovení.

#### Bezpečné uložení všech zavazadel ve vozidle

- Náklad rozložte ve vozidle pokud možno rovnoměrně.
- Zavazadla a těžké předměty ukládejte vždy do zavazadlového prostoru »» .
- Těžké předměty umístěte v zavazadlovém prostoru co nejvíce dopředu.
- Dodržujte přípustné zatížení zadní nápravy a celkovou přípustnou hmotnost vozidla »» strana 357.
- Upevněte předměty za použití uvazovacích lanek nebo vhodných upínacích popruhů na úchytných okách»» strana 141 .
- I menší předměty bezpečně uložte.
- Přízpusobte tlak v pneumatikách naložení vozidla. Respektujte štítek s údaji o tlaku vzduchu v pneumatikách»» strana 333 .

- U vozidel s kontrolou tlaku v pneumatikách popřípadě nastavte nový stav naložení »» strana 337.

#### POZOR

Nezajištěné nebo chybně zajištěné předměty mohou při náhlých jízdách a brzděných manévrech nebo při nehodách způsobit těžká poranění. To platí obzvláště tehdy, když jsou předměty zasaženy odpáleným airbagem a odmrštěny do vnitřního prostoru. Abyste snížili riziko těžkých úrazů, dodržujte tyto pokyny:

- Všechny předměty ve vozidle bezpečně uložte.
- Zajistěte také malé a lehké předměty.
- Uložte předměty ve vnitřním prostoru vozidla tak, aby se během jízdy nikdy nemohly dostat do oblasti účinnosti airbagů.
- Odkládací přihrádky během jízdy vždy mějte zavřené.
- Uložené předměty nesmějí nikdy vést k tomu, že cestující zaujmou nesprávnou polohu k sezení.
- Jestliže uložené předměty blokují některé místo k sezení, potom toto místo k sezení nesmí nikdy zaujmout a použít nějaká osoba.
- Neukládejte žádné tvrdé, těžké nebo ostré předměty volně do otevřených odkládacích přihrádek ve vozidle, na odkládací desku nad zavazadlovým prostorem nebo na přístrojovou desku.

- Tvrdé, těžké nebo ostré předměty vyjměte z oděvů a tašek ve vnitřním prostoru vozidla a bezpečně je uložte.

### ⚠ POZOR

Při přepravě těžkých předmětů se mění jízdní vlastnosti vozidla a prodlužuje se brzdná dráha. Těžký náklad, který nebyl řádně uložen nebo upevněn, může způsobit ztrátu kontroly nad vozidlem a těžká zranění.

- Nikdy vozidlo nákladem nepřetěžujte. Jak náklad, tak i rozložení zátěže ve vozidle má vliv na chování vozidla a brzdění.
- Při přepravě těžkých předmětů se mění jízdní vlastnosti vozidla polohou těžiště.
- Náklad ve vozidle rozložte vždy rovnoměrně a co nejnižše.
- Těžké předměty bezpečně uložte v zavazadlovém prostoru co možná nejvíce před zadní osu.
- Předměty přepravované a neupevněné v zavazadlovém prostoru se mohou náhle začít pohybovat a změnit jízdní chování vozidla.
- Rychlost a způsob jízdy vždy přizpůsobte viditelnosti, povětrnostním podmínkám, stavu vozovky a podmínkám provozu.
- Především opatrně a obezřetně přidávejte plyn.
- Neprovádějte náhlé brzdící a jízdní manévry.
- Brzďte dříve než obvykle.

### ⚠ POZOR

- Nenechávejte Vaše vozidlo nikdy bez dozoru, obzvláště s otevřeným zadním víkem. Děti by mohly vlizt do zavazadlového prostoru a zavřít jej zevnitř. V tomto případě by se již nedostaly ven bez cizí pomoci – nebezpečí života!
- Pokud vozidlo opouštíte, zavřete a zamkněte jak všechny dveře, tak i zadní víko. Před zamknutím vozidla zkontrolujte, zda ve vozidle nejsou žádné osoby.

### ⓘ UPOZORNĚNÍ

Topná vlákna nebo, v závislosti na výbavě, anténa na zadním skle by se mohla poškodit ostrými předměty na krytu zavazadlového prostoru.

### ⓘ Poznámka

Vhodné upínací pásy pro upevnění nákladu k úchytným okům si můžete zakoupit v prodejně s příslušenstvím.

## Zavazadlový prostor

### Kryt zavazadlového prostoru

- ✓ platí pro země s modelem Leon

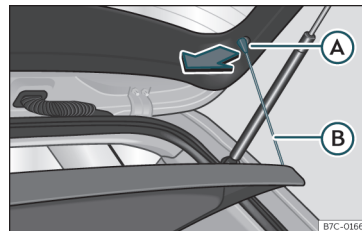

Obr. 114 V zavazadlovém prostoru: demontáž a montáž krytu zavazadlového prostoru.

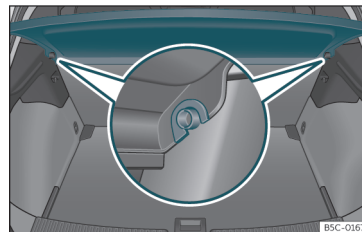

Obr. 115 V zavazadlovém prostoru: demontáž a montáž krytu zavazadlového prostoru. »

**Demontáž**

• Zahákněte přídržné pásky  
» **obr. 114** (B) z úchytů (A).

• Vytažením směrem nahoru vytlačte kryt z bočních držáků» **obr. 115** a vyjměte jej.

V případě potřeby lze kryt uložit pod dvojitou podlahu zavazadlového prostoru» strana 138.

**Nasazení**

• Zasuňte kryt vodorovným směrem tak, aby se „podkova“ nacházela nad osami držáků  
» **obr. 115** a stlačte kryt směrem dolů tak, aby zaklapl.

• Zahákněte přídržné pásky  
» **obr. 114** (B) na zadní víko.

**⚠ POZOR**

Nezajištěné nebo chybně zajištěné předměty nebo zvířata na krytu zavazadlového prostoru mohou při náhlých jízdách a brzdných manévrech nebo při nehodách způsobit těžká poranění.

- Neukládejte žádné tvrdé, těžké nebo ostré předměty volně nebo do tašek na krytu zavazadlového prostoru.
- Na krytu zavazadlového prostoru nikdy nevozte zvířata.

**ⓘ UPOZORNĚNÍ**

• Před zavřením zadního víka dejte pozor, aby byl kryt zavazadlového prostoru správně upevněn.

• Příliš objemný náklad v zavazadlovém prostoru může vést k tomu, že kryt zavazadlového prostoru není správně umístěn, čímž se může prohnout, resp. poškodit.

• Pokud je náklad v zavazadlovém prostoru příliš velký, sejměte kryt zavazadlového prostoru.

**ⓘ Poznámka**

Při odkládání oblečení na kryt zavazadlového prostoru pamatujte na to, že předměty nesmí řidiči omezit výhled dozadu.

**Uložení krytu zavazadlového prostoru**

✓ platí pro země s modelem Leon

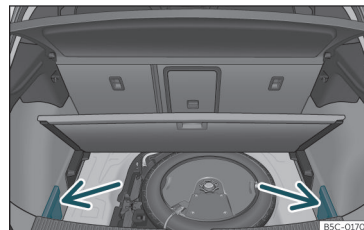

**Obr. 116** V zavazadlovém prostoru: Kryty uložení krytu zavazadlového prostoru.

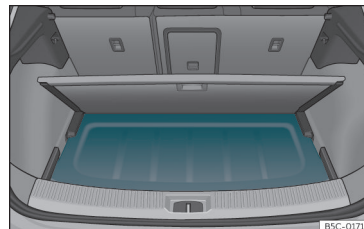

**Obr. 117** V zavazadlovém prostoru: Vložení krytu zavazadlového prostoru.

V závislosti na výbavě lze kryt zavazadlového prostoru po demontáži uložit pod podlahu zavazadlového prostoru.

- Odstraňte kryty vlevo a vpravo» **obr. 116**.



## Přeprava a praktická vybavení

- Položte kryt zavazadlového prostoru do pro to určeného úchyty» obr. 117.
- Nyní opět uveďte levou a pravou krytku opět do původní polohy.

### Svinovací kryt

✓ platí pro země s modelem Leon Sportstourer

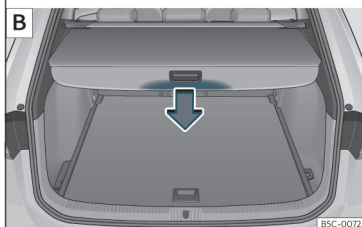
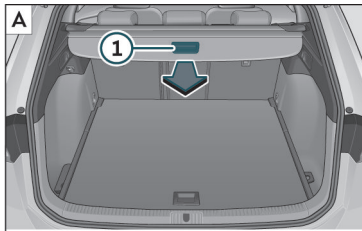

**Obr. 118** V zavazadlovém prostoru: vytažení a svinutí krytu.

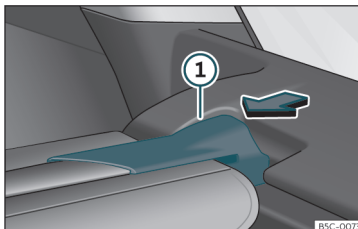

**Obr. 119** V zavazadlovém prostoru: Demontáž krytu.

### Vytažení krytu

- Vytáhněte rovnoměrně kryt za rukojeť » obr. 118 **1** |A| tak, aby slyšitelně zaklapl.

### Svinutí krytu zavazadlového prostoru

- Stlačte rukojeť krytu zavazadlového prostoru ve směru šipky tak, aby se kryt uvolnil » obr. 118 |B|.

Kryt se automaticky vtáhne až do konce a zcela svine.

### Demontáž krytu zavazadlového prostoru

- Stlačte zavěšení krytu» obr. 119 **1** ve směru šipky.
- Vyjměte kryt zavazadlového prostoru směrem nahoru.
- Kryt lze uložit pod přestavitelnou podlahu zavazadlového prostoru, která se musí při

tom nacházet ve své horní poloze» strana 140.

### Montáž krytu zavazadlového prostoru

- Zasuňte kryt do pro něj určeného úchyty v levém nebo pravém bočním krycím panelu.
- Nechejte zavěšení krytu» obr. 119 **1** na druhé straně zaklapnout do úchyty.
- Zkontrolujte, zda je nosič řádně zaklapnutý.

### ⚠ POZOR

Nezajištěné nebo chybně zajištěné předměty nebo zvířata na krytu zavazadlového prostoru mohou při náhlých jízdách a brzděných manévrech nebo při nehodách způsobit těžká poranění.

- Neukládejte žádná tvrdá, těžká nebo ostré předměty volně nebo do tašek na krytu zavazadlového prostoru.
- Na krytu zavazadlového prostoru nikdy nevozte zvířata.

### ⓘ UPOZORNĚNÍ

Ke svinutí krytu stlačte rukojeť vždy dolů. Při stlačení rukojeti směrem nahoru se mohou poškodit hřídele.

### Uložení svinovacího krytu zavazadlového prostoru

✓ platí pro země s modelem Leon Sportstourer

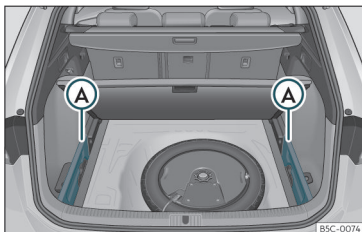

**Obr. 120** V zavazadlovém prostoru: úchyt k uložení svinovacího krytu.

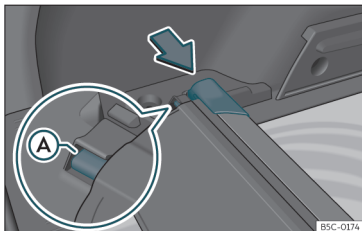

**Obr. 121** V zavazadlovém prostoru: úchyt k uložení svinovacího krytu.

Svinovací kryt lze uložit pod variabilní podlahu zavazadlového prostoru.

- Odstraňte kryty vlevo a vpravo» obr. 120 **A**.
- Stlačte čelo svinovacího krytu ve směru šipky tak, aby kryt zaklapl do určeného úchytu» obr. 121. Zajistěte, aby klouzátko **A** zaklaplo do příslušného úchytu.
- Nyní opět uveďte levou a pravou krytku opět do původní polohy.

### Variabilní podlaha zavazadlového prostoru

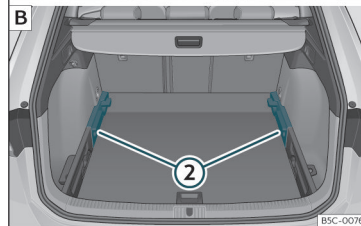
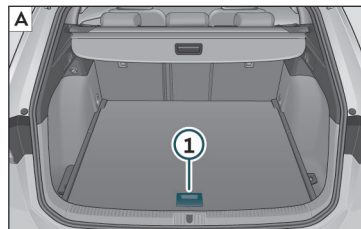

**Obr. 122** Variabilní podlaha zavazadlového prostoru: **A** vysoká poloha; **B** nízká poloha.

## Přeprava a praktická vybavení

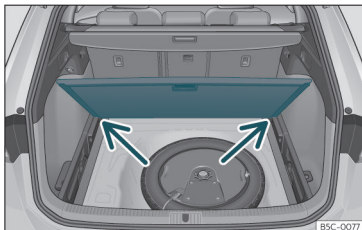

Obr. 123 Variabilní podlaha zavazadlového prostoru: sklopená poloha.

### Variabilní podlaha zavazadlového prostoru ve vysoké poloze

• K přemístění z nízké do vysoké polohy nadzvedněte podlahu pomocí úchytky »» obr. 122 ① a vytáhněte ji směrem dozadu tak, aby se přední část podlahy nacházela nad držáky »» obr. 122 ②.

• Posuňte nyní podlahu zavazadlového prostoru směrem dopředu až na doraz k opěradlům zadních sedadel a spusťte ji pomocí úchytky ① dolů.

### Variabilní podlaha zavazadlového prostoru v nízké poloze

• K přemístění z vysoké do nízké polohy nadzvedněte podlahu pomocí úchytky »» obr. 122 ① a vytáhněte ji směrem dozadu tak, aby se přední část podlahy nacházela nad držáky »» obr. 122 ②.

• Spusťte přední část podlahy, posuňte ji až na doraz k opěradlům zadních sedadel a při tom podlahu zároveň spusťte pomocí úchytky ① dolů.

### Variabilní podlaha zavazadlového prostoru v nakloněné pozici

Nakloněním variabilní podlahy zavazadlového prostoru získáte přístup k náhradnímu kolu a opravárenské sadě.

• V případě variabilní podlahy ve vysoké poloze nadzvedněte podlahu pomocí úchytky »» obr. 122 ①, potom jí přesuňte směrem k opěradlu zadních sedadel tak, aby se podlaha vyklopila v místě závěsu a pohyblivá část podlahy se nacházela na něm.

• Položte podlahu zavazadlového prostoru na pro to určené úchyty »» obr. 123 (šipky).

### ⚠ POZOR

• Upevněte vždy všechny předměty, i když je podlaha zavazadlového prostoru řádně nadzvednutá.

• Mezi zadním sedadlem a podlahou zavazadlového prostoru převážejte pouze předměty, které nejsou vyšší než 2/3 výšky podlahy.

• Pro přepravu mezi zadním sedadlem a podlahou zavazadlového prostoru jsou povoleny pouze předměty, které nepřekračují maximální hmotnost přibližně 7,5 kg.

### ① UPOZORNĚNÍ

• Nejvyšší hmotnost, kterou se smí variabilní podlaha zavazadlového prostoru zatěžovat ve vysoké poloze, je přibližně 100 kg.

• Nenechte podlahu zavazadlového prostoru při zavírání spadnout, ale ved'te ji vždy kontrolovatelně směrem dolů. V opačném případě se mohou obložení a podlaha zavazadlového prostoru poškodit.

### Úchytná oka\*

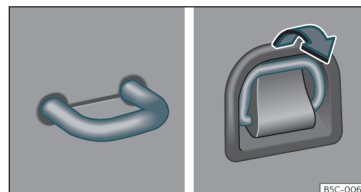

Obr. 124 V zavazadlovém prostoru: pevná a výklopná vázací oka.

V přední a zadní části zavazadlového prostoru jsou umístěna úchytná oka »» obr. 124 k upevnění zavazadel a volných předmětů pomocí uvazovacích šňůr nebo upínacích pásů. »

**⚠ POZOR**

Při použití nevhodných nebo poškozených šňůr a upevňovacích nebo upínacích pásů se mohou tyto upevňovací prvky v případě náhlého brzdícího procesu nehody přetřhnout. Předměty pak mohou být vymrštěny do prostoru vozidla a může dojít k těžkým nebo smrtelným zraněním.

- Vždy používejte vhodné a nepoškozené vázací lanka nebo přídržné, resp. upínací pásy.
- Vázací lanka, upínací nebo přídržné pásy upínejte křížem přes náklad na podlaze zavazadlového prostoru a bezpečně upevněte na úchytných okách.
- Při zajišťování předmětů nikdy nepřekračujte maximální povolené tažné zatížení úchytných ok.
- Dejte pozor na to, aby zvláště u plochých předmětů byla horní hrana nákladu vyšší než úchytná oka.
- V závislosti na výbavě se řiďte orientačními štítky pro správné uložení nákladu v zavazadlovém prostoru.
- K úchytným okům nikdy neupevňujte dětskou sedačku.

**i Poznámka**

- Maximální zatížení úchytných ok je přibližně 3,5 kN.
- Vhodné upínací, resp. přídržné pásy a systémy k zajištění nákladu získáte u něk-

terého servisního partnera. CUPRA doporučuje vyhledat servisního partnera CUPRA nebo smluvního prodejce SEAT.

**Sít pro zavazadlový prostor\***

✓ platí pro země s modelem Leon Sportstourer

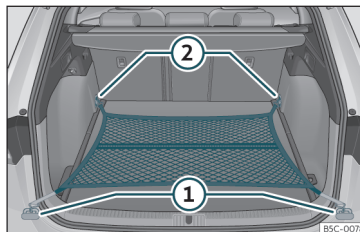

**Obr. 125** V zavazadlovém prostoru: vodorovně zavěšená síť pro zavazadlový prostor.

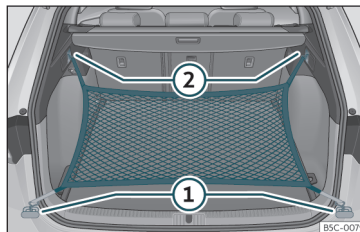

**Obr. 126** V zavazadlovém prostoru: oka ① a háčky ② k zavěšení sítě pro zavazadlový prostor.

Sít pro zavazadlový prostor brání pohybu lehkého nákladu. V síti se zipem je možné ukládat menší předměty.

Jsou různé možnosti zavěšení sítě pro zavazadlový prostor.

**Zavěšení sítě na zavazadla na podlaze zavazadlového prostoru**

Popřípadě vyklepte přední úchytná oka  
»» strana 141.

- Zavěste háčky do úchytných ok ① a ②  
»» **obr. 125** AKTIVNÍ »» ⚠. Zip sítě musí směřovat nahoru.

**Zavěšení sítě pro zavazadlový prostor na ložné hraně**

- Zavěste krátké háčky sítě do úchytných ok  
»» **obr. 126** ① »» ⚠. Zip sítě musí směřovat nahoru.
- Upevněte napínací pásy do háků na tašky ②.

**Sejmutí sítě pro zavazadlový prostor**

Zavěšená síť na zavazadla je napnutá »» ⚠.

- Vyhněte síť na zavazadla z úchytných ok.
- Oložte síť v zavazadlovém prostoru.

**⚠ POZOR**

Elastická síť na zavazadla se musí natáhnout, když je připevňována na úchytná

oka v zavazadlovém prostoru. Zavěšená síť na zavazadla je napnutá. Při nesprávném zavěšování nebo vyvěšování sítě na zavazadla mohou háčky sítě způsobit zranění.

- Háčky sítě držte vždy pevně, aby při zavěšování nebo vyvěšování sítě nevyšokotily náhle z oka.
- Chraňte si při zavěšování a vyvěšování háčků oči a obličej, abyste se v případě nechtěně vyskočeného háčku neporanili.
- Háčky sítě na zavazadla vždy zavěšujte v uvedeném pořadí. Náhle odražený háček může způsobit zranění.

### Háčky na tašky

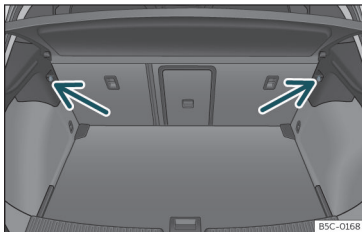

**Obr. 127** V zavazadlovém prostoru: háčky na tašky (Leon).

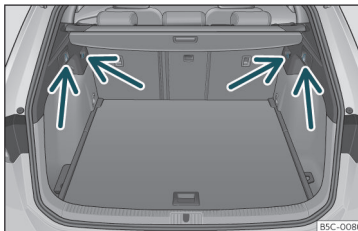

**Obr. 128** V zavazadlovém prostoru: háčky na tašky (Leon Sportstourer).

V zavazadlovém prostoru se mohou nahoře vlevo a vpravo nacházet háčky na zavěšené tašky»» obr. 127, »» obr. 128.

Tyto háčky jsou určeny pro upevnění tašek s lehkými nákupy.

### ⚠ POZOR

Nikdy nepoužívejte háčky na tašky k vážení zavazadel nebo jiných předmětů. Při náhlých brzdících manévrech nebo při nehodě se mohou háčky ulomit.

### Zařízení průchozího nakládání\*

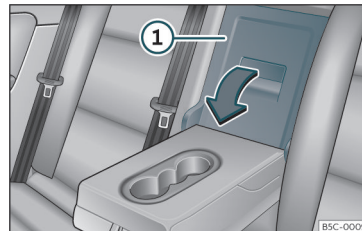

**Obr. 129** Na opěradle zadního sedadla: otvor zařízení průchozího nakládání.

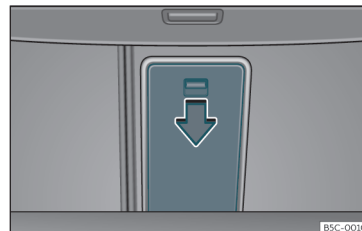

**Obr. 130** V zavazadlovém prostoru: otvor zařízení průchozího nakládání.

Na zadním sedadle je za prostřední loketní opěrkou zařízení pro průchozí nakládání pro přepravu dlouhých předmětů v interiéru, jako například lyží. »»

Aby se interiér Vašeho vozidla neznečistil, měli byste špinavé předměty zabalit např. do deky, dříve než tyto předměty budete posouvat skrz zařízení pro průchozí nakládání.

Pokud je loketní opěrka vyklopena, nesmí se na prostředním sedadle zadní řady přepravovat žádné osoby.

### Otevření výklopného víka

- Sklopte dolů prostřední loketní opěrku.
- Vytáhněte ve směru šipky odjišťovací páčku a vyklopte víko zařízení pro průchozí nakládání» **obr. 129** ① úplně směrem dopředu.
- Otevřete zadní víko.
- Posuňte dlouhé předměty ze zavazadlového prostoru dál skrz zařízení pro průchozí nakládání.
- Zajistěte předměty dobře bezpečnostním pásem.
- Zavřete zadní víko.

### Zavření výklopného víka

- Vyklopte víko zařízení pro průchozí nakládání dozadu, až zapadne. Nesmí být viditelná červená značka na straně zavazadlového prostoru.
- Zavřete zadní víko.
- Vyklopte případně prostřední loketní opěrku znovu nahoru.

### Poznámka

Zařízení pro průchozí nakládání lze otevřít také ze zavazadlového prostoru. Je nutné při tom stlačit odjišťovací páčku ve směru šipky dolů a víko vyklopit směrem dopředu » **obr. 130**.

## Oddělovací síť\*

### Použití oddělovací sítě za zadními sedadly\*

✓ platí pro země s modelem Leon Sportstourer

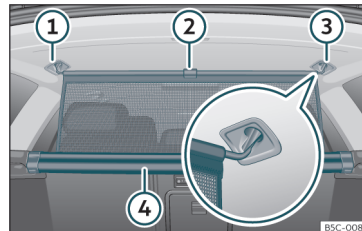

**Obr. 131** V zavazadlovém prostoru: zavěšení oddělovací sítě.

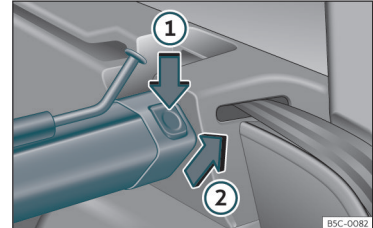

**Obr. 132** V zavazadlovém prostoru: sejmutí oddělovací sítě.

### Zavěšení oddělovací sítě

- Vytáhněte spojku» **obr. 131** ② směrem nahoru, aby se síť vyjmula z vložky ④.
- Zavěste oddělovací síť na pravé nebo levé straně ③ (zvětšené znázornění).
- Zatažení za tyčku zavěste oddělovací síť do úchyty na druhé straně ①.

Oddělovací síť je správně namontovaná, když jsou koncovky ve tvaru T spolehlivě zaháknuté v příslušných úchytech ③ a ①.

### Svinutí oddělovací sítě

- Vyjměte tyčku z úchyty ③ a ①.
- Zatažením rukou směrem dolů sviňte oddělovací síť do vložky ④.

## Přeprava a praktická vybavení

### Demontáž oddělovací sítě

- Sklopte opěradla zadních sedadel směrem dopředu.
- Stiskněte levé nebo pravé odjišťovací tlačítka » obr. 132 ve směru šipky ①.
- Sejměte ve směru šipky » obr. 132 ② opěrnou miskou.

### Montáž oddělovací sítě

- Sklopte opěradla zadních sedadel směrem dopředu.
- Vložte nasazení do pravého nebo levého úchyty.
- Stlačte miskou nosiče vlevo a vpravo proti směru šipky » obr. 132 ②, tak, aby slyšitelně zaklapla.

Červené značky na uvolňovacích tlačítkách již nesmí být vidět.

### ⚠ POZOR

- I při řádně namontované oddělovací síti vždy všechny předměty ve vozidle upevněte.
- Při pohybu vozidla se nesmějí za namontovanou oddělovací síť zdržovat žádné osoby.
- K montáži oddělovací sítě při opěradlech zadních sedadel ve vzpřímené poloze se nikdy nasmějí použít držáky opěradel zadních sedadel.

### ① UPOZORNĚNÍ

V důsledku neodborné montáže oddělovací sítě může dojít k poraněním.

- Dbejte na to, aby Vám oddělovací síť při stahování dolů „nevyklouzla“, protože jinak se jejím vyskočením nahoru mohou poškodit jak oddělovací síť, tak také jiné části vozidla. Vyved'te rukou oddělovací síť směrem dolů.

### Použití oddělovací sítě při dopředu sklopených opěradlech zadních sedadel

✓ platí pro země s modelem Leon Sportstourer

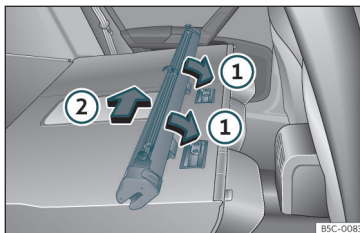

Obr. 133 Montáž oddělovací sítě na opěradlech zadních sedadel

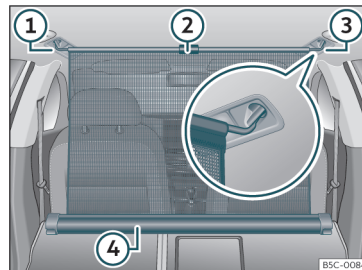

Obr. 134 V zavazadlovém prostoru: zavěšená oddělovací síť při sklopených opěradlech zadních sedadel.

### Montáž oddělovací sítě

- Sklopte opěradla zadních sedadel směrem dopředu.
- Vyjměte oddělovací síť z bočních úchytů.
- Umístěte miskou sítě ve spodní části opěrných lišt ve směru šipky » obr. 133 ①.
- Stlačte miskou směrem k levé straně vozidla ve směru šipky » obr. 133 ② a až na doraz.
- Přezkoušejte, zda je oddělovací stěna správně upevněná.

### Zavěšení oddělovací sítě

- Vytáhněte spojku » obr. 134 ② směrem nahoru, aby se síť vjmula z vložky » obr. 134 ④. »

- Zavěste oddělovací síť na pravé nebo levé straně» obr. 134 ③ (zvětšené vyobrazení).
- Zatažením za tyčku zavěste oddělovací síťovou stěnu do úchytu na druhé straně » obr. 134 ④.

Oddělovací síť je správně namontovaná, když jsou koncovky ve tvaru T spolehlivě zaháknuté v příslušných úchytech» obr. 134 ③ a ④.

### Svinutí oddělovací sítě

- Vyjměte tyčku z úchytů krycích panelů obložení střešního nosníku.
- Zatažením rukou směrem dolů sviněte oddělovací síť do vložky» obr. 134 ④.

### Demontáž oddělovací sítě

- Zatahnete za pouzdro sítě o přibližně 5 cm proti směru šipky» obr. 133 ②.
- Zatažením proti směru šipky» obr. 133 ④ vyjměte vložku oddělovací síťové stěny z přídržných lišt.
- Vyklepte opěradla zadních sedadel na zpět.

#### ⚠ POZOR

Při náhlých brzdících manévrech nebo nehodě mohou být předměty vymrštěny do interiéru a zapříčinit tak těžká nebo dokonce smrtelná zranění.

- I při řádně namontované oddělovací síti vždy všechny předměty ve vozidle upevněte.
- Při pohybu vozidla se nesmějí za namontovanou oddělovací síť zdržovat žádné osoby.

#### ⚠ POZOR

Opěradla zadních sedadel se nesmějí vykloupat napětí bez předchozího odstranění oddělovací sítě.

#### ⓘ UPOZORNĚNÍ

V důsledku neodborné montáže oddělovací sítě může dojít k poraněním.

- Dbejte na to, aby Vám oddělovací síť při stahování dolů „nevyklouzla“, protože jinak se jejím vyskočením nahoru mohou poškodit jak oddělovací síť, tak také jiné části vozidla. Vyveďte rukou oddělovací síť směrem dolů.

## Střešní nosiče zavazadel

### Úvod k tématu

Střeška vozidla byla vyvinuta tak, aby optimalizovala aerodynamiku. Z tohoto důvodu nelze montovat žádné příčné tyče nebo jiné

běžné systémy nosičů do střešního žlábků střešky.

Protože střešní žlábek je zabudován ve střeše, aby se zmínil odpor vzduchu, smí se používat pouze speciálně CUPRA schválené příčné tyče a systémy nosičů.

### Případy, ve kterých by se měly příčné tyče a systém nosičů odmontovat

- Pokud se nepoužívají.
- Jestliže vozidlo projíždí myčkou.
- Jestliže výška vozidla překračuje povolenou podjezdnou výšku, např. v některých garážích.

#### ⚠ POZOR

- Upevněte náklad vždy vhodnými řemeny nebo upínacími pásy v perfektním stavu.
- Objemné, těžké, dlouhé nebo ploché uložení působí negativně na aerodynamiku, těžiště a jízdní vlastnosti vozidla.
- Neprovádějte náhlé brzdící a jízdní manévry.
- Rychlost a způsob jízdy vždy přizpůsobte viditelnosti, povětrnostním podmínkám, stavu vozovky a podmínkám provozu.

#### ⓘ UPOZORNĚNÍ

- Odmontujte příčné tyče a systém nosičů vždy před průjezdem mycí linkou.



- Výška Vašeho vozidla se montáží příčných tyčí, střešního nosiče a připevněním nákladu změní. Zajistěte proto, aby výška vozidla nepřekročila stávající výšky pro průjezd, např. u podjezdů nebo dveří garáže.
- Příčné tyče, systém nosičů a na to naložený náklad by neměly vést před střešní anténu a ani bránit jak otvírání panoramatické posuvné střechy, tak zadnímu víku.
- Dejte pozor, aby otevřené zadní víko nenarazilo na střešní náklad.

### Životní prostředí

U namontované příčné tyče a systému nosičů se musí počítat v důsledku zesíleného aerodynamického odporu se zvýšenou spotřebou paliva.

### Upevnění příčných tyčí a nosičového systému

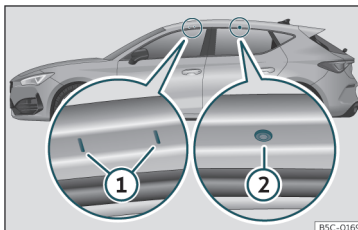

**Obr. 135** Upevňovací body podélných nosičů pro střešní nosič zavazadel (Leon).

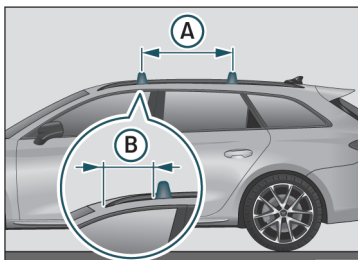

**Obr. 136** Upevňovací body podélných nosičů pro střešní nosič zavazadel (Leon Sportstourer).

Příčné tyče jsou základem pro celou řadu speciálních systémů střešních nosičů. Pro přepravu zavazadel, jízdních kol, surfových

plováků, lyží a lodí je nutné z bezpečnostních důvodů používat speciální systémy nosičů. Vhodné příslušenství je k dostání u servisních partnerů CUPRA nebo u každého smluvního prodejce SEAT.

Upevněte příčné tyče a systém nosičů vždy řádným způsobem. Zohledněte vždy návody k montáži příslušných příčných tyčí a systému nosičů.

### Leon

Přední a zadní upevňovací body ① a ② jsou viditelné pouze při otevřených dveřích

»» **obr. 135.**

### Leon Sportstourer

Příčné tyče se upevňují na boční střešní lišty. »» **obr. 136.** Vzdálenost mezi příčnými tyčemi A musí být přibližně 75 cm a vzdálenost přední příčné tyče od předního držáku boční lišty střechy B musí být 30 cm.

### ⚠ POZOR

Chybným upevněním a používáním příčných tyčí a systému nosičů se může celá konstrukce ze střechy uvolnit a způsobit nehodu nebo poranění.

- Dodržujte vždy návod k montáži od výrobce.
- Překontrolujte šroubová spojení a upevňovací prostředky vždy před započítím jízdy a dotáhněte je příp. po krátké jízdě.

U delších jízd byste měli šroubová spojení a upevňovací prostředky krátce zkontrolovat při každém zastavení.

- Neprovádějte na příčných tyčích nebo systému nosičů žádné úpravy ani opravy.

### Poznámka

Přečtěte si pozorně návod k montáži příčných tyčí a příslušných systémů nosičů a vezte je vždy s sebou ve vozidle.

### Nakládání systému střešních nosičů zavazadel

Náklad lze upevnit bezpečně pouze poté, co příčné tyče a systém nosičů byly řádně namontovány »» .

#### Maximální přípustné zatížení střechy

Maximální přípustné zatížení na střechu je 75 kg. Zatížení střechy zahrnuje celkovou hmotnost střešního nosiče zavazadel, příčných tyčí a hmotnost na střeše přepravovaného nákladu »» .

Vždy se informujte o hmotnosti střešního nosiče, příčných tyčí, nebo i přepravovaného nákladu a příp. ho zvažte. Nikdy nepřekračujte maximálně povolenou zátěž střechy.

Při použití příčných tyčí a systémů nosičů s nízkým zatížením, nemůže být maximální

přípustné zatížení střechy využito. V tomto případě smí být systém střešního nosiče zatížen pouze do meze hmotnosti, uvedené v montážním návodu.

#### Rozdělení nákladu

Náklad stejnoměrně rozdělte a řádně zajistěte »» .

#### Kontrola upevňovacích prostředků

Poté co jsou příčné tyče a systém nosičů namontovány, by se měly zkontrolovat šroubová spojení a upevňovací prostředky po krátké jízdě a poté v pravidelných intervalech.

### POZOR

- Nikdy nepřekračujte uvedené zatížení střechy, přípustné zatížení náprav nebo přípustnou celkovou hmotnost vozidla.
- Nikdy nepřekračujte kapacitu nákladu na příčných tyčích a systémů nosičů, i když ještě není dosaženo maximálního přípustného zatížení střechy.
- Těžké předměty upevněte co nejdříve dopředu a celý náklad rozmístěte rovnoměrně.

### POZOR

Volný nebo neodborně připevněný náklad může spadnout ze střešního nosiče zavazadel a způsobit nehody a zranění.

- Vždy se musí použít vhodné řemeny nebo upínací pásy v bezvadném stavu.

## Odkládací prostory

### Úvod k tématu

Odkládací přihrádky je možné použít pouze pro odkládání lehkých nebo malých předmětů.

### POZOR

Volné předměty mohou při náhlém jízdním manévru nebo zabrzdění proletět vnitřním prostorem vozidla. Následkem mohou být těžká zranění a také ztráta kontroly nad vozidlem.

- Neukládejte zvířata ani tvrdé, těžké nebo ostré předměty do otevřených přihrádek ve vozidle, na přístrojovou desku, na kryt zavazadlového prostoru, do oblečení a kapes ve vnitřním prostoru vozidla.
- Odkládací přihrádky během jízdy vždy mějte zavřené.

### POZOR

Předměty v oblasti nohou řidiče mohou omezit ovládání pedálů. To může způsobit ztrátu kontroly nad vozidlem a zvýšit nebezpečí těžkých zranění.

## Přeprava a praktická vybavení

- Dbejte, aby bylo možné vždy pedály bez překážky sešlápnout.
- Podlahové rohože musí být vždy bezpečně upevněné.
- Nikdy nepokládejte podlahové rohože nebo jiné podlahové krytiny přes zabudované podlahové rohože.
- Dbejte, aby se do prostoru nohou řidiče během jízdy nemohly dostat žádné předměty.
- Odstraňte předměty z prostoru pro nohy u stojícího vozidla.

### ⚠ POZOR

Zapalovače ve vozidle se mohou poškodit nebo nepozorovaně zapálit. To může způsobit těžké popáleniny a poškození vozidla.

- Před nastavením sedadla se vždy ujistěte, že se v části pohyblivých dílů sedadla nenachází žádný zapalovač.
- Před zavřením přihrádek se vždy ujistěte, že se v zavíracím prostoru nenacházejí žádné zapalovače.
- Zapalovače nikdy neodkládejte do přihrádek nebo na jiné plochy ve vozidle. V důsledku vysokých teplot na povrchu, zvláště v létě, se mohou zapalovače vznítit.

### 📌 UPOZORNĚNÍ

- Ve vnitřním prostoru vozidla nepřechovávejte žádné předměty citlivé na teplo, po-

traviny nebo léky. Teplo a chlad je mohou poškodit nebo znehodnotit.

- Předměty z materiálů propouštějících světlo, jako např. brýle, lupy nebo průsvitné přísavky na okenních sklech, odložené ve vozidle mohou spojit sluneční paprsky a tím způsobit škody na vozidle.

### Schránka v přístrojové desce

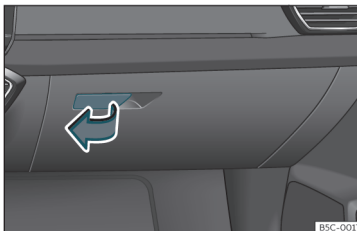

Obr. 137 Na straně spolujezdce: schránka v přístrojové desce.

### Otvírání a zavírání schránky v přístrojové desce

**Otevření:** Zatáhněte za rukojeť»» obr. 137 a otevřete schránku v přístrojové desce.

**Zavření:** Přitlačte víko směrem nahoru.

### ⚠ POZOR

Otevřená schránka v přístrojové desce na straně spolujezdce může zvyšovat riziko závažných poranění v případě nehody nebo při náhlém zabrzdění a jízdním manévru.

- Schránka v přístrojové desce má být během jízdy vždy zavřená.

### Odkládací přihrádky pod předními sedadly\*

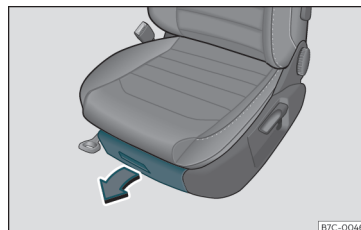

Obr. 138 Odkládací přihrádky pod předními sedadly

**Otevření:** Zásuvku otevřete stisknutím tlačítka na jejím držadle a jejím vytažením.

**Zavření:** Zasuňte zásuvku pod přední sedadlo tak, aby zaklapla.

Vždy podle vybavení se může pod sedadlem řidiče nacházet místo odkládací přihrádky »

## Ovládání

odkládací přihrádka na knihy\* (přibližně tak velká jako Návod k obsluze).

### ⚠ POZOR

Otevřená zásuvka může bránit ovládání pedálů. Následkem mohou být nehody a těžká zranění.

- Zásuvku mějte během jízdy vždy zavřenou. Jinak by mohla zásuvka a případně i předměty ze zásuvky během jízdy vypadnout do prostoru nohou řidiče a omezit tím chod pedálů.

### ⓘ UPOZORNĚNÍ

Povolené maximální zatížení zásuvky je 1,5 kg.

### Držáky nápojů

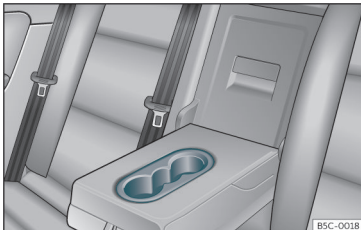

Obr. 139 Ve středové loketní opěrce vzadu: držák nápojů.

Držáky nápojových lahví se nacházejí v odkládacích přihrádkách ve dveřích řidiče a spolujezdce.

### Přední držák nápojů

Ve středové konzole se nacházejí dva držáky nápojů»» obr. 139.

### Držák nápojů ve středové loketní opěrce vzadu

*Použití:* Sklopte dolů prostřední loketní opěrku.

Pokud se držák nápojů již dál nepoužívá, sklopte loketní opěrku zase nahoru.

### ⚠ POZOR

Nesprávné používání držáku nápojů může způsobit zranění.

- Nikdy nevkládejte do držáku horké nápoje. Během jízdy, při náhlém zabrzdění a při nehodě se mohou horké nápoje vylít z držáku a způsobit opaření.
- Postarejte se, aby se láhve nebo jiné předměty během jízdy nemohly dostat do prostoru nohou řidiče a neomezily tím chod pedálů.
- Nikdy nestavte do držáku nápojů těžké poháry, potraviny nebo jiné těžké předměty. Tyto těžké objekty mohou při nehodě proletět vnitřním prostorem a způsobit těžká nebo smrtelná zranění.

### ⚠ POZOR

Zavřené láhve mohou vlivem horka ve vozidle explodovat a vlivem mrazu prasknout.

- Nenechávejte zavřené láhve po delší dobu v silně rozehrátém nebo vychladlém vozidle.

### ⓘ UPOZORNĚNÍ

V držáku nenechávejte během jízdy žádná otevřená nádobky s nápojem. Vylité nápoje mohou (např. při brzdění) způsobit škody na vozidle a elektrických zařízeních.

### ⓘ Poznámka

Vložky držáků nápojů lze při čištění vyjmout.

### Jiné odkládací prostory

Na různých místech ve vozidle najdete další odkládací místa, odkládací přihrádky a držáky:

- Ve středové konzole.
- V horní části schránky v přístrojové desce. Hmotnost naložení nesmí překročit 1,2 kg.
- V zadní části vozidla jsou umístěny vlevo a vpravo od sedadel další odkládací přihrádky.

Na prostředních sloupcích a u zadních model ve střeše se nacházejí háčky na oblečení.

### ⚠ POZOR

Zavěšené kusy oděvů mohou omezovat výhled řidiče a tím způsobit nehody a těžká zranění.

- Oděvy zavěste na háčky vždy tak, aby měl řidič neomezený výhled.
- Háčky na šaty ve vozidle používejte k zavěšení pouze lehkých oděvů. Nikdy nenechávejte v kapsách žádné těžké předměty nebo předměty s ostrými hranami.
- Nepoužívejte ramínka k zavěšení šatů, protože se ovlivní účinnost hlavových airbagů.

## Zásuvky

### Zásuvky ve vozidle

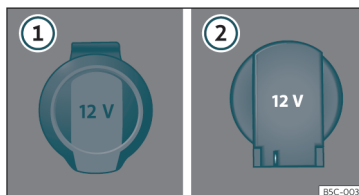

**Obr. 140** Zásuvka 12 V: ① v loketní opěrce vpředu, ② v zavazadlovém prostoru.

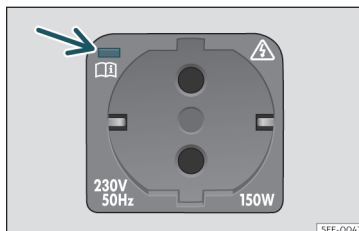

**Obr. 141** V zavazadlovém prostoru: 230voltová zásuvka.

### V loketní opěrce vpředu

- Nadzvedněte krytku zásuvky»» obr. 140 ①.
- Zasuňte konektor elektrického přístroje do zásuvky.

### V zavazadlovém prostoru\*<sup>1)</sup>

- Nadzvedněte krytku zásuvky»» obr. 140 ②.
- Zasuňte konektor elektrického přístroje do zásuvky.

### Zásuvky USB

V závislosti na výbavě a zemi může mít vozidlo konektory USB s **výhradní funkcí pro nabíjení nebo zásuvky**.

Vstupy USB se nacházejí v zadní části středové konzoly mezi předními sedadly. Každá z těchto přípojek má k dispozici maximální výkon až 10,5 W.

**Nejsoudimenzovány pro přehrávání souborů.** »

<sup>1)</sup> Leon: na pravé straně; Leon Sportstourer: na levé straně.

## Ovládání

### Maximální příkon

Zásuvka	Maximální příkon
12 V	120 W
230 V	150 W (300 W - max. 2 minuty)

12V zásuvku v zavazadlovém prostoru lze používat pro elektrické příslušenství.

Zajistěte, aby maximální příkon, který je uvedený pro každou zásuvku, nebyl překročen. Příkon zařízení najdete na typovém štítku.

Připojíte-li se současně dva nebo více elektrických zařízení, zajistěte, aby celkový příkon všech zařízení nebyl vyšší než 190 W >>> ⚠.

### Zásuvka 230 V\*

Při běžícím motoru se zásuvka >>> **obr. 141** automaticky aktivuje při zasunutí zástrčky. Je-li k dispozici dostatek energie, můžete zásuvku používat i při vypnutém motoru >>> ⚠.

**Připojení elektrického přístroje:** Otevřete kryt a zasuněte konektor do zásuvky až na doraz, aby se odjistila integrovaná dětská pojistka. Zásuvka poskytuje proud pouze při odjistené dětské pojistce.

### Signalizace svítivou diodou u zásuvky

Trvale svítící zelené světlo:

Dětská pojistka je odjistěná. Zásuvka je funkční.

### Signalizace svítivou diodou u zásuvky

Blikající zelené světlo:

Je vypnuté zapalování, je však k dispozici dostatek energie k napájení zásuvky po dobu nejvýše 10 minut proudem. Když se konektor po uplynutí této doby odpojí, zásuvka se deaktivuje a lze ji opět použít teprve po opětovném zapnutí zapalování.

Blikající červené světlo:

Existuje nějaká závada, např. odpojení v důsledku příliš silného proudu nebo přehřátí.

### Odpojení v důsledku přehřátí

Překročí-li teplota určitou hodnotu, střídač 230voltové zásuvky se automaticky vypne. Odpojení zabrání přehřátí v případě nadměrného odběru proudu připojeným zařízením nebo příliš vysoké okolní teploty. 230voltovou zásuvku lze po uplynutí doby ochlazení opět použít. Nejdříve při tom konektor připojeného zařízení odpojte a potom jej znovu připojte. Brání se tím neúmyslnému opětovnému zapnutí elektrického zařízení.

### ⚠ POZOR

Elektrická soustava je pod vysokým napětím!

- Do zásuvky nelijte tekutiny.
- Do 230voltové zásuvky nepřipojujte adaptéry nebo prodlužovací kabely! Odjisti se tím dětská pojistka a zásuvka se aktivuje.

- Do 230voltové zásuvky nestrkejte žádné vodivé předměty (například pleťací dráty).

### ⚠ POZOR

Zásuvka je funkční pouze při zapnutém zapalování. Neodborné použití může způsobit těžká poranění nebo dokonce požár. Proto nesmějí být děti ponechány ve vozidle bez dozoru, v případě že se klíč nachází uvnitř. Nebezpečí poranění!

### ⓘ UPOZORNĚNÍ

Pro zamezení poškození používejte u zásuvek pouze vhodné zástrčky.

### ⓘ UPOZORNĚNÍ

- Zásuvka 230 V:
  - Do zásuvky přímo nezavěšujte příliš těžká zařízení nebo konektory (např. síťový napáječ).
  - Nepřipojujte zářivková svítidla.
  - K zásuvce připojujte pouze zařízení se stejným napětím.
  - Integrované odpojování při přetížení brání zapnutí elektrických zařízení s vysokým náběhovým proudem. V tomto případě odpojte napáječ elektrického zařízení a pokuste se po přibližně 10 sekundách obnovit spojení.

## Poznámka

- Používáním elektrických přístrojů při vypnutém zapalování se vybíjí akumulátor vozidla.
- Pokud je připojený elektrický přístroj pří-  
liš horký, okamžitě ho vypněte a odpojte z elektrické sítě.
- Vytáhněte před zapnutím nebo vypnutím zapalování přístroj připojený do USB zásuvky, aby se zamezilo poškození z důvodu kolísání napětí.
- U některých zařízení může při připojení k 230voltové zásuvce dojít v důsledku menšího výkonu (počtu wattů) k narušení funkce.



## Klimatizování

### Topení, větrání, chlazení

#### Úvod

Trízónová klimatizace **Climatronic** vytápí, větrá, ochlazuje a odvlhčuje vnitřní prostor a pohlíží na něj jako na tři oblasti nezávislého klimatizování (řidič, spolujezdec a zadní prostor).

Klimatizaci lze zapnout různými způsoby:

- Stiskněte **AUTO** v řádku pro klimatizování.  
» obr. 142 
- **NEBO**: Stiskněte  v menu klimatizování  
» strana 156 nebo v náhledu Widget pro klimatizování.
- **NEBO**: Stiskněte  v menu klimatizování  
» strana 156 nebo v náhledu Widget pro klimatizování.
- **NEBO**: Změňte požadovanou teplotu.

Funkce klimatizace Climatronic je nejúčinnější při zavřených oknech a skleněné střeše\*.

Některé funkce a záložky menu závisejí na vybavení.

#### Prachový a pylový filtr

Prachový a pylový filtr s vložkou s aktivním uhlím snižuje znečištění do vnitřního prostoru vozidla vnikajícího vnějšího vzduchu.

Prachový a pylový filtr se musí pravidelně měnit, aby neměl vliv na výkon klimatizace.

Jestliže účinnost filtru provozem vozidla v silně znečištěném ovzduší klesne, je nutné filtr vyměnit i mezi stanovenými servisními prohlídkami.

#### **POZOR**

Špatné podmínky viditelnosti skrze okenní skla zvyšují nebezpečí nárazu a nehody, které mohou způsobit těžká zranění.

- Vždy se ujistěte, že je ze všech okenních skel odstraněn led, sníh a zamízení, abyste měli dobrý výhled ven.
- Vyjed'te, až když je zaručen dobrý výhled.
- Vždy se ujistěte, že jsou klimatizace a vyhřívání zadního skla správně používány, abyste měli dobrý výhled ven.
- Nikdy nepoužívejte po delší dobu cirkulační provoz. Při vypnutém chlazení v cirkulačním provozu se mohou okna velmi rychle zamížit a podstatně omezit výhled ven.
- Není-li již zapotřebí, cirkulační provoz vypněte. »

### POZOR

Vydýchaný vzduch může vést k rychlé únavě a nesoustředěnosti řidiče, což může způsobit nárazy, nehody a těžká zranění.

- Nikdy nenechávejte ventilátor vypnutý delší dobu ani po delší dobu nepoužívejte cirkulační provoz, protože pak není do vnitřního prostoru přiváděn čerstvý vzduch.

### UPOZORNĚNÍ

- Výměnu pylového filtru provádí zásadně odborný servis
- Pokud máte podezření, že byla klimatizace poškozena, vypněte ji. Tím můžete zabránit následným škodám. Klimatizaci nechte neprodleně zkontrolovat u některého servisního partnera.
- Opravárenské práce na klimatizaci vyžadují odborné znalosti a speciální nářadí. CUPRA doporučuje navštívit servisního partnera CUPRA nebo smluvního prodejce SEAT.

### Poznámka

- Při vypnutém chlazení se nasávaný vnější vzduch neodvlhčuje. Abyste zabránili zamlžování skel, doporučuje CUPRA nechat zapnuté chlazení (kompresor). Ťukněte kvůli tomu na funkční tlačítko A/C. Symbol by se měl rozsvítit.

- Maximálního topného výkonu a rychlého odmrazení skel můžete docílit, až když teplota motoru dosáhne provozní hodnoty.

- Abyste neomezili topný, resp. chladicí výkon a zamezili zamlžování skel, nesmí být přívod vzduchu před čelním sklem zanesen ledem, sněhem nebo listím.

- Vzduch vycházející z hubice výstupu vzduchu ventilační soustavy a proudící do celého interiéru uniká přitom existujícími odvětrávacími štěrbinami do zavazadlového prostoru. Proto nesmí být tyto odvětrávací štěrbinové zakryty žádnými předměty.

- Při zapnutém cirkulačním provozu nekuřte. Kouř vstupující do systému klimatizace zanechává usazeniny ve výparníku, což způsobuje nepříjemný zápach.

- Doporučuje se, klimatizaci minimálně jednou za měsíc zapnout, aby se namazala těsnění a spojovací místa zařízení a tím se zabránilo vzniku netěsností. Pokud zjistíte snížení chladicího výkonu, obraťte se na servisního partnera a nechte zařízení přezkontrolovat.

- Jakmile je požadován obzvláště vysoký výkon motoru, kompresor klimatizace se přechodně odpojí.



### Ovládací prvky klimatizace Climatronic



Obr. 142 Schématické zobrazení: funkce klimatizování

#### A Climabar

Pevná lišta v horní oblasti displeje systému infotainmentu» obr. 142 A (i při jeho deaktivaci), která obsahuje následující klimatizační funkce:



Signalizuje stav/otáčky ventilátoru. Stisknutím se lze dostat do menu Klimatizování »» strana 156.

#### 20.0°C

Při pohybu prstu přes čísla směrem odleva doprava nebo obráceně se nastavuje požadovaná teplota.

Ťuknutím na stejná čísla se dostanete do podmenu nastavování teploty.

**NEBO:** Prostřednictvím dotykových oblastí 1 a 2 (modré/červené) lze nastavit teplotu pro klimatizaci»» obr. 142.



Přístup do podmenu pro vyhřívání sedadel\* »» strana 159.



Zapnutí a vypnutí cirkulačního provozu »» strana 158.

#### Podmenu pro nastavování teploty

Je to podmenu s následujícími funkcemi:

#### 20.0°C

Při pohybu prstu po liště směrem odleva doprava nebo obráceně **nebo** ťuknutím na ⊕ nebo ⊖ se nastavuje požadovaná teplota.

#### SYNC

Převzetí nastavení teploty na straně řidiče pro všechna sedadla.

## Menu Klimatizování

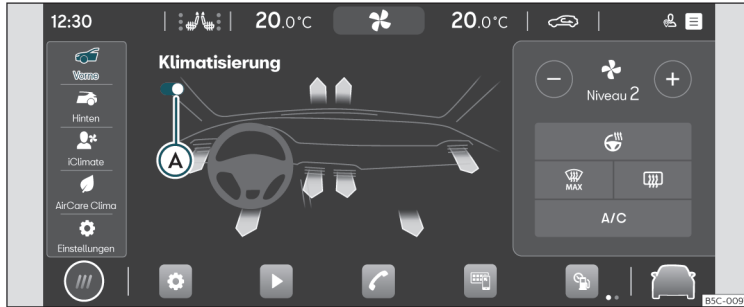

Obr. 143 Schématické zobrazení: menu Klimatizování.

V menu Klimatizování se vždy podle vybavení vozidla nacházejí tato podmenu:

**Podmenu Vpředu**

Podmenu pro klimatizování předního prostoru vozidla s následujícími funkcemi:



Zapnutí a vypnutí klimatizace Climatronic  
» obr. 143 A.

**Výstupy výstupních hubic vzduchu (šípky)**

Ťuknutím na požadovanou šípku se rozdělování vzduchu přivádí směrem k jedné nebo více dále následujícím oblastem: nohy, horní část těla nebo přední sklo.

Prostřednictvím šipek znázorněná barva nedává teplotu vystupujícího vzduchu, nýbrž požadovanou teplotu v závislosti na vnějších podmínkách.



Ruční nastavování otáček ventilátoru ťuknutím na ⊕ nebo ⊖.



Zapnutí nebo vypnutí vyhřívání volantu\*.

Rovněž se signalizuje jeho stav (zapnuto/vypnuto).

Jak úroveň vyhřívání, tak i jeho zapínání a vypínání lze ovládat prostřednictvím multifunkčního volantu» strana 160.



Odmrazovací funkce klimatizace Climatronic odstraňuje led a z kondenzovanou vodu z čelního skla. Vzduch se při tom odvlhčuje a ventilátor nastaví na vyšší úroveň otáček.

Je-li tato funkce aktivovaná, deaktivuje se klimatizování pro zadní sedadla.



Vyhřívání zadního skla funguje pouze při běžícím motoru a nejpozději po 10 minutách se automaticky vypíná. Mělo by se vypínat, jakmile je sklo opět čisté.

Zmenšená spotřeba elektrického proudu se příznivě projeví na spotřebě paliva.

Aby se akumulátor zbytečně nezatěžoval, může se vyhřívání zadního skla automaticky přechodně odpojit, dokud se neobnoví normální provozní podmínky.

### A/C

Zapnutí a vypnutí chladicí a odmlžovací soustavy.

### AUTO

V režimu **AUTO** zůstává zvolená soustava konstantní. Otáčky ventilátoru a rozdělování vzduchu jsou regulovány automaticky.

Režim **AUTO** se deaktivuje v okamžiku ruční změny otáček ventilátoru a/nebo rozdělování vzduchu.

Otáčky ventilátoru v režimu **AUTO** lze pro klimatizační profily (*slabě*, *středně* nebo *silně*) nastavit postupným ťukáním na funkční tlačítko **AUTO**.

Nastavení klimatizačních profilů lze provádět v podmenu Nastavení.

### Podmenu Vzadu

Podmenu pro klimatizování zadního prostoru vozidla s následujícími funkcemi:



Zapnutí a vypnutí klimatizace Climatronic.



Při osvětleném symbolu nelze ze zadního prostoru nastavovat teplotu.

**20.0°C**

Nastavování teploty pro zadní prostor ťuknutím na symbol ☉ nebo ☾.

### Podmenu iClimate

Podmenu s různými inteligentními a/nebo automatickým funkcemi:



Ohřívání rukou: automaticky přizpůsobuje na určitou dobu provoz klimatizace tak, aby se zahřívala oblast volantu.



Chlazení nohou: automaticky přizpůsobuje na určitou dobu provoz klimatizace tak, aby se ochlazoval prostor nohou.



Odmlžení čelního skla: automaticky přizpůsobuje na určitou dobu provoz klimatizace tak, aby se odmlžovalo čelní sklo.



Ohřívání nohou: automaticky přizpůsobuje na určitou dobu provoz klimatizace tak, aby se zahřívával prostor nohou.



Fresh Air: automaticky přizpůsobuje na určitou dobu provoz klimatizace tak, aby se větral vnitřní prostor vozidla.

### Podmenu AirCare Clima

Klimatizace obdrží filtr, který může omezit vnikání alergenů obsahujícího znečištění.

Při aktivované funkci Air Care je zapnutý cirkulační provoz, který se automaticky nepřetržitě reguluje tak, aby se nerozpoznával sklon k zamížení skel.

- Funkci AirCare lze aktivovat nebo deaktivovat ťuknutím.
- Ťuknutím na **i** se obdrží informace o funkci systému AirCare.

### Podmenu Nastavení

Je to podmenu s následujícími funkcemi:

- Automatický cirkulační provoz: k zapnutí a vypnutí automatického cirkulačního provozu » strana 158.
- Klimatizační profily: k nastavení otáček ventilátoru (*slabě*, *středně* nebo *silně*) během provozu v režimu **AUTO**.

### Provozní pokyny pro klimatizaci

Chladicí zařízení pro vnitřní prostor vozidla funguje pouze při běžícím motoru a zapnutém ventilátoru.

### Ekonomické používání klimatizace

Při zapnuté klimatizaci spotřebovává kompresor klimatizace část výkonu motoru, což ovlivňuje spotřebu paliva.

Účinnost klimatizace je největší při zavřených oknech a skleněné střeše\*. Když je však »

vnitřní prostor stojícího vozidla silně zahřátý slunečním zářením, může proces ochlazování urychlit krátkodobé otevření oken a skleněné střechy\*.

### Změna jednotky teploty (Climatronic)

Přepnutí ukazatele teploty na displeji systému infotainmentu ze stupňů Celsia na stupně Fahrenheita se provádí prostřednictvím funkčního tlačítka  > **Nastavení** > **Jednotky**.

### Chladicí zařízení nelze zapnout

Nelze-li chladicí zařízení zapnout, může to mít následující příčiny:

- Neběží motor.
- Je vypnutý ventilátor.
- Je spálená pojistka klimatizace.
- Vnější teplota je nižší než přibližně +3°C (+38°F).
- Kompresor klimatizace byl přechodně vypnut kvůli příliš vysoké teplotě chladicí kapalinu motoru.
- Na vozidle se vyskytuje ještě nějaká jiná závada. Klimatizaci nechte neprodleně zkontrolovat u některého servisního partnera.

### Zvláštnosti

Při vysoké vlhkosti okolního vzduchu a vysokých okolních teplotách může z výparníku klimatizačního zařízení odkapávat **zkonden-**

**zovaná voda** a vytvářet pod vozidlem kaluže. To je normální a není to příznak netěsnosti!

### Poznámka

V důsledku zbytkové vlhkosti v klimatizaci se může po spuštění motoru zamlžít čelní sklo. Aby se čelní sklo co možná nejrychleji zbavilo povlaku, zapněte funkci odmrazování.

### Výstupní hubice vzduchu

K dosažení dostatečného výkonu topení, chlazení a přívodu vzduchu do vnitřního prostoru vozidla by měly výstupní hubice vzduchu zůstat otevřené.

- K zavření výstupních hubic vzduchu na levé straně přesuňte úchyt příslušné hubice zcela směrem doprava. K zavření výstupních hubic vzduchu na pravé straně přesuňte úchyt příslušné hubice zcela směrem doleva.
- Pomocí úchytu ve větrací mřížce nastavte směr výstupu vzduchu.

Další nenastavitelné výstupní hubice vzduchu se nacházejí v přístrojové desce, v prostorách nohou a v zadní oblasti vnitřního prostoru vozidla.

### Poznámka

Před výstupní hubice vzduchu neumístej potraviny, léky nebo jiné na chlad, resp. teplo citlivé předměty, protože se účinkem vzduchu poškodí nebo stanou nepoužitelnými.

### Cirkulující vzduch

Cirkulační provoz brání vniknutí vnějšího vzduchu do vnitřního prostoru vozidla.

Při velmi vysokých vnějších teplotách by se měl ruční cirkulační provoz krátce zvolit, aby se vnitřní prostor rychleji ochladil.

Z bezpečnostních důvodů se cirkulační provoz při stisknutí  vypíná.

### Ruční zapnutí a vypnutí cirkulačního provozu

- K ručnímu zapnutí nebo vypnutí cirkulačního provozu stiskněte tlačítko .

### Automatický cirkulační provoz klimatizace Climatronic

Při zapnutém automatickém cirkulačním režimu se do vnitřního prostoru dostává čerstvý vzduch. Když systém rozpozná zvýšenou koncentraci škodlivin v ovzduší, automaticky zapne cirkulační provoz. Jakmile je obsah škodlivin opět v normálním rozmezí, cirkulační provoz se vypne.

## Klimatizování

Systém nemůže rozpoznávat nepříjemné zápachy.

- Aktivace/deaktivace automatického cirkulačního provozu se provádí v menu Nastavení klimatizace»» strana 155.

### Vyhřívání předních sedadel\*

Při zapnutém zapalování mohou být sedáky a opěradla předních sedadel elektricky vyhřívány.

#### Ovládání vyhřívání sedadel

Ťuknutím na symbol  v řádce klimatizování»» obr. 142 (A) se otevře menu vyhřívání sedadel.

- K zapnutí vyhřívání sedadla s nejvyšší úrovní vyhřívání ťukněte na funkční tlačítko pro levé nebo pravé sedadlo.
- Ťukněte opakovaně na funkční tlačítko pro levé nebo pravé sedadlo, až se nastaví požadovaná úroveň.
- K vypnutí vyhřívání sedadla ťukněte opakovaně na funkční tlačítko pro příslušné sedadlo, aby již nesvítila žádná svítivá dioda.
- Úroveň vyhřívání sedadla lze také nastavit ťuknutím **dvěma** prsty na dotykové běžce»» obr. 142 (1) nebo (2) (levé nebo pravé sedadlo).

Když se během přibližně 10 minut znovu zapne zapalování, aktivuje se automaticky pro sedadlo řidiče naposledy nastavený stupeň vyhřívání.

#### Kdy by se nemělo vyhřívání sedadel zapínat?

Vyskytne-li se některá z následujících okolností, nemělo by se vyhřívání sedadla zapínat:

- Sedadlo je volné.
- Sedadlo je opatřeno ochranným potahem.
- Na sedadle je umístěna dětská sedačka.
- Plocha sedáku je mokrá nebo vlhká.
- Okolní teplota nebo teplota vnitřního prostoru je vyšší než +25°C (77°F).

#### POZOR

Osoby, které kvůli užívání léků, ochrnutí nebo chronickým nemocím (jako cukrovka) nevnímají bolest nebo teplo nebo mají omezené vnímání nebo děti mohou při používání vyhřívání sedadel utrpět popáleniny zad, zadku nebo nohou.

- Osoby s omezenou vnímavostí bolesti a tepla nesmějí nikdy vyhřívání sedadel používat.
- Pokud se objeví závada v regulaci teploty, vyhledejte odborný servis.

#### POZOR

Prohmáčením čalounění může dojít k chyběmu fungování vyhřívání a zvýšení rizika popálenin.

- Mějte na paměti, aby byla plocha sedáku suchá, dřív než vyhřívání sedadla zapnete.
- Nesedejte si na sedadlo ve vlhkém nebo mokřem oblečení.
- Neodkládejte na sedadlo žádné vlhké nebo mokré předměty a části oblečení.
- Nevylíjte na sedadlo žádné tekutiny.

#### UPOZORNĚNÍ

- Abyste nepoškodili topné prvky vyhřívání sedadel, neklekejte na sedadla ani je jiným způsobem bodově nezatežujte.
- Kapaliny, ostré předměty a izolační materiály (např. potah sedadla pro děti) mohou vyhřívání sedadel poškodit.
- V případě zápachu vyhřívání okamžitě vypněte a odvezte ke kontrole od odborného servisu.

#### Životní prostředí

Vyhřívání sedadel nechte zapnuté jen tak dlouho, dokud je to nezbytně nutné. Jinak se zbytečně zvyšuje spotřeba paliva.

### Vyhřívání volantu\*

Vyhřívání volantu je funkční pouze při běžícím motoru.

#### Úrovně vyhřívání volantu

Zvolená úroveň vyhřívání volantu se signalizuje na displeji panelu přístrojů.

Ovládání úrovní se provádí prostřednictvím tlačítka  na multifunkčním volantu.

- **Krátké stisknutí (kratší než 1 sekunda):** zapnutí vyhřívání na nejvyšší úroveň. Stiskněte vícekrát tlačítko na volantu, až bude nastavena požadovaná úroveň. K vypnutí vyhřívání stiskněte vícekrát tlačítko na volantu, až se na panelu přístrojů rozsvítí pro vyhřívání volantu symbol **OFF**.
- **Dlouhé stisknutí (delší než 1 sekunda):** vypnutí vyhřívání přímo z úrovně, která je právě v provozu. Když se tlačítko na volantu znovu dlouze stiskne, vyhřívání se zapne přímo na naposledy před vypnutím uloženou úroveň.

#### Automatické vypnutí

Vyhřívání volantu se automaticky vypne při výskytu některé z dále uvedených okolností:

- Příliš vysoký příkon.
- Závada systému vyhřívání volantu.
- Vypnutí zapalování.

### Nezávislé větrání\*

Pomocí funkce nezávislého větrání lze na jaře nebo v zimě provětrávat vnitřní prostor vozidla.

Pro nezávislé větrání potřebnou energii poskytuje 12V akumulátor vozidla.

Funkce ventilace se ovládá prostřednictvím mobilní aplikace služeb CUPRA CONNECT nebo přes internetový portál MyCUPRA.

#### Připojení nezávislého větrání

Funkci lze zapnout následovně:

- Prostřednictvím tlačítka pro okamžité zapnutí/vypnutí v aplikaci nebo internetovém portálu MyCUPRA se funkce nezávislého větrání vypne okamžitě.
- Prostřednictvím naprogramování času odjezdu.

Je-li stav nabití 12V akumulátoru příliš nízký, nezávislé větrání se nezapne.

#### Vypnutí nezávislého větrání

K vypnutí nezávislého větrání dojde v následujících situacích:

- Po uplynutí uživatelem v aplikaci nebo internetovém portálu MyCUPRA nastavené doby provozu pro režim okamžitého zapnutí/vypnutí.

- Prostřednictvím tlačítka pro okamžité zapnutí/vypnutí v aplikaci nebo internetovém portálu MyCUPRA se funkce nezávislého větrání vypne okamžitě.
- Po dosažení naprogramovaného času odjezdu.

Maximální doba provozu nezávislého větrání je 60 minut.

#### Programování odjezdu/začátku jízdy

Aktivace nezávislého větrání pro naprogramovaný časový údaj je platná pouze pro jediný větrací proces. Čas odjezdu je nutné pro každý větrací proces znovu naprogramovat.

Před programováním času odjezdu je nutné zkontrolovat správné nastavení data a času ve vozidle.

Na základě naprogramovaného času odjezdu určí vozidlo výpočtem v závislosti na vnějších podmínkách potřebnou dobu provozu nezávislého topení.

#### UPOZORNĚNÍ

**Na vedro nebo chlad citlivé potraviny, léky a jiné předměty se mohou vystupujícím proudem vzduchu poškodit.**

- Neumisťujte potraviny, léky nebo jiné na teplotu citlivé předměty před větrací kanály.

### Poznámka

Když se nezávislé topení zapne vícekrát na delší dobu, klesne stav nabití 12V akumulátoru. Doporučuje se podniknout delší jízdu, aby se nabití akumulátoru obnovilo.

### Nezávislé topení (přídavné topení)\*

#### Úvod k tématu

Nezávislé topení je zásobováno palivem z palivové nádrže vozidla a lze je používat jak během jízdy, tak i při zastavení.

Nezávislé topení lze ovládat prostřednictvím mobilní aplikace služeb CUPRA CONNECT, internetového portálu MyCUPRA nebo pomocí rádiového dálkového ovládání.

V zimě je možné před zahájením jízdy se zapnutým nezávislým topením odstranit eventuálně ze zamrzlého čelního skla sněh a led (v případě tenké vrstvy).

Při vysokých venkovních teplotách lze interiér větrat i při vypnutém motoru pomocí nezávislého topení.

Maximální doba provozu nezávislého topení je 60 minut.

#### **⚠ POZOR**

Výfukové plyny z nezávislého topení obsahují mimo jiné jedovatý plyn oxid uhelnatý, který je bez barvy a zápachu. Oxid uhelnatý může vyvolat bezvědomí a být příčinou smrti.

- Nezávislé topení nikdy nenechávejte zapnuté v uzavřených nebo nevětraných prostorách.

- Nikdy nezávislé topení neprogramujte tak, aby se zapnulo a běželo v nevětraném nebo uzavřeném prostoru.

#### **⚠ POZOR**

Součásti nezávislého topení se zahřívají velmi silně a mohly by způsobit požár.

- Vozidlo odstavte tak, aby žádné části výfukového systému nepřišly do styku s lehce vznětlivým materiálem pod vozidlem, např. se suchou trávou.

#### **ⓘ UPOZORNĚNÍ**

Před hubice výstupu vzduchu ventilační soustavy nikdy neumísťujte žádné potraviny, léky ani jiné předměty citlivé na chlad, resp. na teplo. Vzduch proudící z trysek může potraviny, léky nebo předměty citlivé na chlad, resp. teplo poškodit nebo znehodnotit.

#### Zapnutí a vypnutí nezávislého topení

##### Připojení

Nezávislé topení lze zapnout následovně:

- Stiskněte tlačítko pro okamžité zapnutí/vypnutí v aplikaci nebo v internetovém portálu MyCUPRA.
- Stiskněte tlačítko  na rádiovém dálkovém ovladači»»» strana 163 .

- Automaticky prostřednictvím naprogramování času odjezdu v aplikaci nebo v internetovém portálu MyCUPRA»»» strana 164 .

##### Deaktivace

Nezávislé topení lze vypnout následovně:

- Stiskněte tlačítko pro okamžité zapnutí/vypnutí v aplikaci nebo v internetovém portálu MyCUPRA.
- Stiskněte tlačítko **OFF** rádiového dálkového ovladače»»» strana 163 .
- Automaticky dosažením naprogramované doby odjezdu nebo po uplynutí nastavené doby provozu.
- Automaticky v důsledku rozsvícení kontrolky  (ukazatel palivoměru)»»» strana 311 .
- Automaticky při příliš silném poklesu stavu nabití 12V akumulátoru»»» strana 325 .

##### Zvláštnost

Po vypnutí funguje nezávislé topení ještě chvíli dál, aby se spálilo palivo, které se ještě nachází v systému a aby byly odvedeny výfukové plyny ven.



### Dálkové ovládání

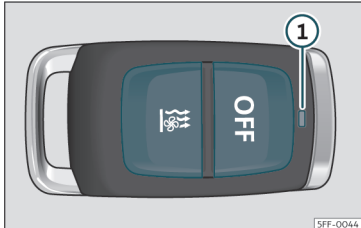

**Obr. 144** Nezávislé topení: rádiový dálkový ovladač.

#### obr. 144

**ON** Zapnutí nezávislého topení

**OFF** Vypnutí nezávislého topení

① Kontrolka

Pokud se nechtěně stisknou tlačítka dálkového ovládání, může se nezávislé topení nedopatřením zapnout, i když se nacházíte mimo dosah nebo pokud kontrolka bliká.

Pro zapnutí nebo vypnutí nezávislého topení je zapotřebí stisknout tlačítko (po dobu cca 1 sekundy).

#### Kontrolka v dálkovém ovladači

Při použití tlačítek poskytuje kontrolka dálkového ovládání ① uživateli následující informace:

#### Svítlí asi dvě sekundy

- **Zeleně:** Nezávislé topení bylo zapnuto pomocí tlačítka **ON**.
- **Červeně:** Nezávislé topení bylo vypnuto pomocí tlačítka **OFF**.

#### Přibližně 2 sekundy pomalu bliká

- **Zeleně:** Zapínací signál nebyl přijat. Dálkový ovladač se nachází mimo dosah. Zmenšete vzdálenost od vozidla.
- **Červeně:** Vypínací signál nebyl přijat. Dálkový ovladač se nachází mimo dosah. Zmenšete vzdálenost od vozidla.

#### Přibližně 2 sekundy rychle bliká.

- **Zeleně:** Nezávislé topení je zablokované. Možné příčiny: Palivová nádrž je téměř prázdná, napětí vozidlového akumulátoru (12 V) je příliš nízké nebo existuje nějaká závada.

#### Svítlí asi dvě sekundy

- **Oranžově (potom zeleně, resp. červeně):** Baterie dálkového ovladače je téměř vybitá. Signál pro zapnutí, resp. vypnutí byl ale přesto přijat.
- **Oranžově (bliká potom zeleně, resp. červeně):** Baterie dálkového ovladače je téměř vybitá. Signál pro zapnutí, resp. vypnutí nebyl přijat.

#### Bliká asi pět sekund

- **Oranžově:** Baterie dálkového ovladače je vybitá. Signál pro zapnutí, resp. vypnutí nebyl přijat.

#### Výměna baterie rádiového dálkového ovladače

Když při stisknutí tlačítek kontrolka dálkového ovladače ① přibližně 5 sekund oranžově bliká nebo se vůbec nerozsvítí, je nutné vyměnit baterii dálkového ovladače.

Baterie se nachází pod krytem na zadní straně dálkového ovladače.

- Kryt otevřete mírným nadzvednutím a sejmutím dolů.
- Vyměňte baterii.
- Vložte novou baterii. Při výměně baterie dbejte na správnou polaritu a použijte stejné provedení baterie >>> ❶.
- Nasadte zpátky kryt, tím же nasadíte výstupky na horní části a spodní část přitlačíte.

#### Dosah

Přijímač se nachází ve vnitřním prostoru vozidla. Dosah dálkového ovládání je při nabitých bateriích několik stovek metrů. Překážky mezi dálkovým ovladačem a vozidlem, špatné povětrnostní poměry, stejně tak i slabnoucí baterie značně zmenšují zbývající dosah. »

**⚠ POZOR**

Spolknutí knoflíkových baterií s průměrem 20 mm nebo jakékoli jiného knoflíkového článku může během krátké doby mít za následek velmi těžké poranění nebo dokonce smrt.

- Uchovávejte proto bateriové dálkové ovladače, bateriové kroužky na klíče, stejně tak i náhradní baterie, k nimž patří také knoflíkové baterie a jiné baterie s průměrem větším než 20 mm, mimo dosah dětí.
- V případě podezření, že by někdo nějakou baterií mohl spolknout, vyhledejte neprodleně lékaře.

**ⓘ UPOZORNĚNÍ**

- V dálkovém ovladači se nacházejí elektronické součásti. Zabraňte proto kontaktu s vodou nebo s přímým slunečním zářením a nárazům.
- Používáním nevhodných baterií může dojít k poškození dálkového ovladače. Vybité baterie je třeba proto nahrazovat pouze novými bateriemi se stejným napětím, velikostí a specifikací.

**🌿 Životní prostředí**

- Vybité baterie musí být znehodnoceny v souladu s předpisy na ochranu životního prostředí.

- Baterie v dálkovém ovladači mohou obsahovat chloristan. Dodržujte zákonná ustanovení ohledně likvidace odpadů.
- Dbejte na to, aby se dálkový ovladač nepoužil omylem, mohlo by tím dojít k nechtěnému zapnutí nezávislého topení.

**Programování nezávislého topení\***

Aktivace nezávislého topení pro jeden naprogramovaný čas je platná pouze pro jediný klimatizační proces. Čas odjezdu je nutné pro každý klimatizační proces naprogramovat znovu.

Před programováním času odjezdu je nutné zkontrolovat správné nastavení data a času ve vozidle.

Na základě naprogramovaného času odjezdu stanoví vozidlo výpočtem automaticky v závislosti na vnějších podmínkách potřebnou dobu provozu.

**⚠ POZOR**

Nikdy nezávislé topení neprogramujte tak, aby se zapnulo a běželo v nevětraném nebo uzavřeném prostoru. Výfukové plyny z nezávislého topení obsahují mimo jiné jedovatý plyn oxid uhelnatý, který je bez barvy a zápachu. Oxid uhelnatý může vyvolat bezvědomí a být příčinou smrti.

**Provozní pokyny**

Výfukové zařízení nezávislého topení, který je pod vozidlem, se nesmí zanést nebo ucpat sněhem, blátem nebo jinými předměty. Výfukové plyny musí volně odcházet. Výfukové plyny vznikající při zapnutém nezávislém topení jsou odváděny výfukovým potrubím na spodku vozidla.

Při vytápění vnitřního prostoru vozidla je teplý vzduch vháněn v závislosti na okolní teplotě nejprve na čelní sklo, potom teprve přes vzduchové výstupní trysky do vnitřního prostoru. Pokud trysky jsou směřovány např. na boční okna, může to ovlivnit rozdělení proudění vzduchu.

**Případy, v nichž se nezávislé topení nezapne**

- Nezávislé topení vyžaduje pouze asi tolik proudu jako potkávací světla. Pokud klesá stav nabití akumulátoru 12 V příliš silně, vypne se nezávislé topení buď automaticky nebo se dokonce ani nezapne. Tak zamezíte problémům při startování motoru.
- Při každém zapnutí se musí topení aktivovat. Tak se musí také pokaždé znovu aktivovat doba vypnutí.
- Kontrolka  (palivoměr) se rozsvítí.

### Poznámka

- Zapnuté nezávislé topení může vydávat normální provozní hluk.
- Při zvýšené vlhkosti vzduchu a nižší okolní teplotě se může při běžícím nezávislém topení vypařovat kondenzovaná voda z vyhřívacího a větracího systému. V tomto případě může pod vozidlem unikat vodní pára. To neznamená, že na vozidle existuje nějaká závada.
- Pokud je vozidlo nakloněno, např. při zaparkování ve svahu, může se stát, že funkce nezávislého topení je ovlivněna nižší náplní palivové nádrže (lehce nad stavem rezervy).
- Je-li nezávislé topení často delší dobu v provozu, vybije se 12voltový akumulátor. Pro opětovné nabití akumulátoru musí vozidlo čas od času ujet několik kilometrů. Pro orientaci: doba jízdy musí odpovídat přibližně době chodu nezávislého topení.
- Při teplotách pod +5°C (+41°F) se třeba nezávislé topení automaticky zapne při spuštění motoru. Po nějaké chvíli se nezávislé topení pak zase vypne.

### Funkce dosažení procentního podílu klimatizování

✓ Platí pro: hybridní vozidla.

Tato funkce informuje o dosaženém procentním podílu klimatizování. Tento procent-

ní podíl je zobrazován v roletovém menu teplot.

Existuje informace pro oblast řidiče a další pro oblast spolujezdce, takže pro každou tuto oblast je k dispozici v závislosti na pro tuto oblast nastavené teplotě a podmínkách okolí. dosažený procentní podíl klimatizování.

### Rozpoznávání cestujících

✓ Platí pro: hybridní vozidla.

Prostřednictvím funkce rozpoznávání cestujících pro přední sedadla nebo zadní sedadla se pro neobsazená sedadla omezuje klimatizování příslušné zóny, aby se zmenšila spotřeba energie ve vozidle.

Omezení klimatizování je signalizováno následovně:

- *Klimatizační zóna pro cestující vpředu:* v nastavení teploty pro spolujezdce se místo zvolené teploty zobrazuje ECO.
- *Oblast vzadu:* v nastavení teploty pro zadní oblast se místo zvolené teploty zobrazuje ECO. Omezení klimatizování se také zobrazuje na ovládacím prvku v zadní oblasti.

## Nezávislé klimatizování\*

### Úvod

✓ Platí pro: hybridní vozidla.

Pomocí nezávislého klimatizování lze vnitřní prostor vozidla chladit, větrat nebo vytápět u stojícího vozidla. Lze také čelní sklo zbavovat ledu, zamížení nebo tenké vrstvy sněhu. Nezávislé klimatizování je napájeno prostřednictvím zásuvky nebo vysokonapěťového akumulátoru vozidla.

Nezávislé klimatizování lze programovat a ovládat prostřednictvím menu **Manažer akumulátoru** v systému infotainmentu, prostřednictvím mobilní aplikace služeb CUPRA CONNECT a v internetovém portálu MyCUPRA.

### UPOZORNĚNÍ

**Proudícím vzduchem mohou být poškozeny nebo učiněny nepoužitelnými na horko nebo chlad citlivé potraviny, léky a předměty.**

- Neumisťujte potraviny, léky nebo jiné na teplotu citlivé předměty před hubice výstupu vzduchu.

»

**i Poznámka**

Při provozu nezávislého klimatizování bez připojeného nabíjecího kabelu se zkrátí dojezd vozidla. Při extrémních okolních teplotách nemusí být topný a chladicí výkon nezávislého klimatizování dostatečný k dosažení požadované teploty.

**Ovládání nezávislého klimatizování**

✓ Platí pro: hybridní vozidla.

**Provoz nezávislého klimatizování při nepřipojeném nabíjecím konektoru**

Nezávislé klimatizování lze provozovat bez připojeného nabíjecího konektoru. Při nepřipojeném nabíjecím konektoru je provoz nezávislého klimatizování zajišťován vysokonapětovým akumulátorem.

- Vyvolejte menu **Manažer akumulátoru**.
- Zvolte menu Nastavení.
- Zapněte funkci **V případě potřeby aktivovat napájení prostřednictvím vysokonapětového akumulátoru**.

Nezávislé klimatizování lze provozovat pouze v případě dostatečně nabitého vysokonapětového akumulátoru.

**Nastavení požadované teploty**

• Nastavení požadované teploty pro nezávislé klimatizování se provádí v menu systému infotainmentu **Manažer akumulátoru** prostřednictvím ⊕ nebo ⊖.

**Zapnutí nezávislého klimatizování**

Nezávislé klimatizování topení lze zapnout následovně:

- Stiskněte tlačítko pro okamžité zapnutí/vypnutí v mobilní aplikaci nebo v internetovém portálu MyCUPRA.
- Ťkněte na symbol okamžitého klimatizování  v systému infotainmentu (u stojícího vozidla). Během okamžitého klimatizování se vozidlo klimatizuje po dobu nejvýše 30 minut.
- Automaticky prostřednictvím naprogramování času odjezdu v mobilní aplikaci, v internetovém portálu MyCUPRA nebo v systému infotainmentu přes menu **Manažer akumulátoru**»» strana 166.

**Vypnutí nezávislého klimatizování**

Nezávislé klimatizování lze vypnout následovně:

- Při vytvoření připravenosti k jízdě.
- Stiskněte tlačítko pro okamžité zapnutí/vypnutí v mobilní aplikaci nebo v internetovém portálu MyCUPRA.

• Ťkněte na symbol okamžitého klimatizování  v systému infotainmentu (při vypnutém motoru vozidla).

- Automaticky, několik minut po naprogramování času odjezdu.
- Automaticky při příliš silném poklesu stavu nabítky vysokonapětového akumulátoru.

**i Poznámka**

- Při zapnutém nezávislém klimatizování jsou slyšet provozní zvuky.
- Při zvýšené vlhkosti vzduchu a nižší okolní teplotě se může při běžícím nezávislém klimatizování vypařovat z klimatizační soustavy zkondenzovaná voda. V tomto případě může pod vozidlem unikat vodní pára. To neznamená, že na vozidle existuje nějaká závada.

**Programování nezávislého klimatizování**

✓ Platí pro: hybridní vozidla.

Nezávislé klimatizování lze programovat v systému infotainmentu s ohledem na plánovaný čas odjezdu. Pro plánovaný čas odjezdu lze naprogramovat požadovanou teplotu.

Vždy podle požadované teploty stanoví vozidlo výpočetem okamžik zapnutí nezávislého

klimatizování tak, aby se v čase odjezdu dosáhlo požadované teploty.

### Klimatizování vozidla před odjezdem

- Vyvolejte menu **Manažer akumulátoru**.
- Určete plánovaný čas odjezdu.
- Vždy podle potřeby zapněte funkce **Klimatizování a Nabíjení**.

Při současně zapnutých funkcích **Klimatizování a Nabíjení** se nejdříve nabíjí vysokonapěťový akumulátor a potom se klimatizuje vozidlo. Čas odjezdu lze aktivovat pouze po aktivaci obou funkcí.

Při připojeném nabíjecím konektoru se klimatizování vozidla zahájí 30 minut před plánovaným časem odjezdu. Nevytvoří-li se po uplynutí plánovaného času odjezdu připravenost k jízdě, vozidlo se klimatizuje dalších 15 minut.

Není-li nabíjecí konektor připojen, zkrátí se doba procesu klimatizování na 10 minut. Prodloužení doby procesu u vozidla nepřipraveného k jízdě je 5 minut.

Nezávislé klimatizování se automaticky vypne.

### Rozšířené nezávislé klimatizování

V menu **Manažer akumulátoru** existuje možnost připojení rozšířeného klimatizování, pomocí něhož lze u před odjezdem klimati-

zovaného vozidla automaticky před časem odjezdu zapnout komfortní spotřebiče, jako například vyhřívání sedadel a vyhřívání zadního skla.

Komfortní spotřebiče závisejí na vybavení.

- Vyvolejte menu **Manažer akumulátoru**.
- Ťukněte na sedadla, jejichž komfortní spotřebiče se mají navíc k nezávislému klimatizování zapnout. Před odjezdem se klimatizují pouze zvolená sedadla.
- K zapnutí vyhřívání zadního skla před odjezdem aktivujte funkci **Automatické vyhřívání zadního skla**.

Maximální doba provozu komfortních spotřebičů před odjezdem je přibližně 10 minut.

### Okamžitá aktivace vyhřívání zadního skla

Prostřednictvím mobilní aplikace služeb CUPRA CONNECT nebo internetového portálu MyCUPRA lze vyhřívání zadního skla aktivovat nezávisle na tom, zda je nezávislé klimatizování aktivované nebo nikoli.

### Klimatizování vozidla při odemknutí vozidla (pomocí otevření dveří/přiblížení)

- Vyvolejte menu **Manažer akumulátoru**.
- Zvolte **Nastavení**.
- Aktivujte funkci **Při odemknutí vozidla**.

Klimatizování vozidla se zahájí v okamžiku odemknutí.

### Kontrola naprogramování

Při zapnutí zapalování se následně zobrazí nastavený časový spínač a v systému infotainmentu konfigurované funkce.

# Infotainment

## Úvod

### První kroky

#### Úvod k tématu

Funkce a nastavení na infotainmentu závisejí na dané zemi a vybavení.

#### Před prvním použitím

Abyste mohli optimálně používat nabízené funkce a nastavení, věnujte před prvním použitím pozornost následujícím bodům:

- Dodržujte základní bezpečnostní pokyny »» strana 168.
- Vraťte infotainment nazpět na tovární nastavení.
- Kvůli možnosti rychlého nastavování vyhledejte a na tlačítka předvolby stanic uložte oblíbené rozhlasové vysílače.
- Používejte pouze vhodné zvukové zdroje a datové nosiče.
- Připojte mobilní telefon, abyste mohli prostřednictvím systému infotainmentu telefon ovládat.
- Pro navigaci používejte aktuální kartu.

- K provádění příslušných služeb se zaregistrujte v systému služeb CUPRA CONNECT.

#### Aktuální dodatečná dokumentace

Pro používání infotainmentu a jeho komponentů věnujte společně s tímto Návodem k obsluze pozornost těmto podkladům:

- Dodatky v palubní literatuře Vašeho vozidla.
- Návody k obsluze mobilního telefonu nebo zvukových zdrojů.
- Návody k obsluze pro datové nosiče a externí přehrávače.
- Příručky pro později namontovaná nebo navíc používaná příslušenství.
- Popisy služeb při používání služeb CUPRA CONNECT.

#### Bezpečnostní pokyny

Některé oblasti funkcí mohou obsahovat odkazy na webové stránky třetích osob. CUPRA není vlastníkem internetových stránek třetích osob, k nimž lze prostřednictvím odkazů přistupovat, a nenese žádnou zodpovědnost za jejich obsah.

Některé oblasti funkcí mohou obsahovat informace od třetích osob. CUPRA neručí za správnost, aktuálnost a úplnost informací nebo za porušení práv třetích osob.

Rozhlasové vysílače a vlastníci datových nosičů a zvukových zdrojů zodpovídají za jimi poskytované informace.

Uvědomte si, že na parkovištích, v tunelech, v blízkosti vysokých budov, v horách nebo v důsledku provozu jiných elektrických zařízení, jako například nabíječek, může být příjem rádiového signálu rovněž rušen.

Přijem rádia mohou rušit na anténě nebo okenních sklech nalepené fólie nebo nálepky s kovovým povlakem.

#### POZOR

**Centrální procesor infotainmentu je spojený s ve vozidlem zabudovanou řídicí jednotkou. Při opravě nebo nesprávné demontáži a montáži centrálního procesoru proto existuje nebezpečí vážného úrazu a poranění.**

- Nikdy nenahrazujte centrální procesor na konci jeho životnosti jiným použitým nebo z jiného vozidla pocházejícím procesorem.
- Opravu nebo demontáž a montáž centrálního procesoru nechejte provádět pouze u servisního partnera. CUPRA doporučuje vyhledat servisního partnera CUPRA nebo smluvního prodejce SEAT.

#### POZOR

**Z výroby namontované rádio s integrovaným softwarem je spojené s ve vozidlem**

## Úvod

zabudovanými řídicími jednotkami. Při opravě nebo nesprávné demontáži a montáži rádia proto existuje nebezpečí vážného úrazu a poranění.

- Nikdy nenahrazujte rádio na konci jeho životnosti nějakým jiným použitým nebo z jiného vozidla pocházejícím rádiem.
- Opravu nebo demontáž a montáž rádia nechejte provádět pouze u servisního partnera. CUPRA doporučuje vyhledat servisního partnera CUPRA nebo smluvního prodejce SEAT.

### ⚠ POZOR

Odvedení pozornosti řidiče může způsobit nehody a zranění. Čtení informací na displeji a ovládání infotainmentu mohou odvést Vaši pozornost od provozu a být příčinou nehody.

- Jeďte vždy pozorně a odpovědně vůči ostatnímu provozu.

### ⚠ POZOR

Připojování, vkládání nebo vyjímání zvukových zdrojů nebo datových nosičů během jízdy mohou odvádět pozornost od dopravní situace a může tak být příčinou nehod.

### ⚠ POZOR

Hlasitost nastavte tak, aby akustické signály zvenku byly kdykoli dobře slyšitelné (například sirény záchranných služeb).

- Příliš vysoká hlasitost může poškodit sluch, i když dochází pouze ke krátkodobému hlukovému zatížení.

### ⚠ POZOR

Dále uvedené okolnosti mohou mít za následek, že tísňové volání, telefonní hovor nebo přenos dat nelze provést nebo se přeruší.

- Vaše aktuální stanoviště se nachází v oblastech s žádným nebo nedostatečným příjmem mobilního signálu nebo GPS. K těm je možné přiřadit také tunely, soutěsky mezi vysokými budovami, garáže, podchody, hory a údolí.
- V oblastech s dostatečným příjmem mobilního signálu a GPS je rušena síť mobilního signálu příslušného poskytovatele telekomunikačních služeb nebo není k dispozici.
- Pro tísňové volání, telefonní hovory a přenos dat potřebné konstrukční díly ve vozidle jsou poškozené, nefunkční nebo bez dostatečného přívodu elektrické energie.
- Akumulátor mobilního telefonu je vybitý nebo nedostatečně nabitý.

### ⚠ POZOR

V některých zemích a sítích mobilního signálu lze volání o pomoc a tísňové volání provádět pouze tehdy, když je mobilní telefon spojený s rozhraním vozidla pro telefon,

uvnitř kterého existuje „odblokováná“ SIM karta s dostatečným hovorovým kreditem a je k dispozici dostatečný příjem sítě.

### ⚠ POZOR

Při používání mobilních telefonů, datových nosičů a externích zvukových a mediálních zdrojů se seznamte s návody k obsluze od příslušného výrobce a řiďte se jimi.

### ⚠ POZOR

Spojovací kabely zvukových zdrojů a externích zařízení ukládejte tak, aby neomezovaly řidiče.

### ⚠ POZOR

Změna nebo připojení některého externího zvukového nebo mediálního zdroje může mít za následek náhlou změnu hlasitosti.

- Před změnou nebo připojením zvukového nebo mediálního zdroje snižte hlasitost.

### ⚠ POZOR

Při použití mobilních telefonů a radiostanic bez připojení na vnější anténu existuje možnost, že jsou překročeny maximální hodnoty elektromagnetického záření ve vnitřním prostoru vozidla a je tak ohroženo zdraví řidiče a cestujících vozidla. Platí to i při nesprávně nainstalované vnější anténě. »

- Mezi anténami mobilního telefonu a aktivními implantáty, jako například kardiostimulátorem, by se měla dodržet minimální vzdálenost 20 centimetrů, protože mobilní telefony mohou ovlivňovat funkci těchto přístrojů.

- Zapnutý mobilní telefon nesmí být uložen v blízkosti, resp. přímo nad aktivním implantátem, například v náprsní kapse.

- Mobilní telefon neprodleně vypněte, když předpokládáte, že by jím mohl být ovlivněn aktivní implantát nebo jiný lékařský přístroj.

### ⚠ POZOR

Neupevněné nebo nesprávně zajištěné mobilní telefony, externí zařízení a příslušenství mohou být při náhlém jízdě nebo brzdícím manévru, jakož i při nehodě, vymrštnuty do vnitřního prostoru vozidla a způsobit zranění.

- Mobilní telefony, externí zařízení a jejich příslušenství upevněte mimo oblasti rozvínutých airbagů nebo je bezpečně uložte.

### ⚠ POZOR

Středová loketní opěrka může omezit pohyblivost ruky řidiče a být tak příčinou nehod a závažných poranění.

- Odkládací přehrádky ve středové loketní opěrce musí být vždy během jízdy zavřené.

### ⚠ POZOR

Při špatných světelných poměrech a poškozeném nebo znečištěném displeji obrazovky mohou být na displeji zobrazené signály a informace nečitelné nebo nesprávně čitelné.

- Na displeji zobrazované signály a informace by nikdy neměly znamenat riziko ohrožení bezpečnosti. Displej nemůže nahradit pozornost řidiče.

### ⚠ POZOR

Rozhlasové vysíláče mohou vysílat informace o katastrofách nebo ohroženích. Příjmu nebo vysílání takových zpráv brání následující okolnosti:

- Vaše aktuální stanoviště se nachází v oblastech s nedostatečným příjmem rádiového signálu nebo bez něj. K těm je možné přiřadit také tunely, soutěsky mezi vysokými budovami, garáže, podchody, hory a údolí.

- V oblastech s dostatečným příjmem rádiového signálu jsou frekvenční pásma rozhlasového vysíláče rušena nebo jsou nedostupná.

- Pro příjem rádia potřebné reproduktory konstrukční díly ve vozidle jsou poškozené, nefunkční nebo bez dostatečného přívodu elektrické energie.

- Infotainment je vypnutý.

### ⚠ POZOR

Ve výbuchu ohrožených místech vypněte mobilní telefon!

### ⚠ POZOR

Jízdní doporučení a dopravní značky zobrazené systémem navigace se mohou lišit od aktuální dopravní situace.

- Dopravní značky, signální zařízení, dopravní předpisy a místní situace mají přednost před jízdními doporučeními a údaji navigačního systému.

- Rychlost a způsob jízdy přizpůsobte viditelnosti, povětrnostním podmínkám, stavu vozovky a podmínkám provozu.

- Určité okolnosti mohou zásadně prodloužit původně předpokládanou dobu jízdy a trasu k cílovému místu nebo dokonce dočasně zabránit navigaci k němu, například v případě pro provoz uzavřené silnice.

### ℹ Poznámka

V oblastech se zvláštními předpisy a v místech zákazu používání mobilního telefonu musí být vždy mobilní telefon vypnutý. Ze zapnutého mobilního telefonu vycházející záření může způsobovat interference v citlivých medicínských přístrojích, což může mít za následek jejich nesprávnou funkci nebo poškození.



### Poznámka

Příliš hlasitou nebo zkreslenou reprodukcí se mohou poškodit reproduktory vozidla.

## Přehled ovládacích prvků

### Connect System

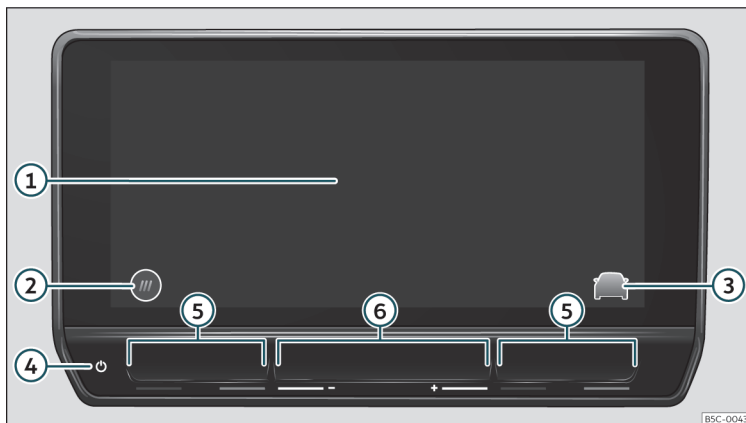

Obr. 145 Všeobecný přehled: ovládací prvky a zobrazení pro 10" verzi.

- ① Dotykový displej (touchscreen) Prostřednictvím displeje lze používat funkce infotainmentu.
- ② Tlačítko HOME  
 ⓘ: hlavní menu s náhledy Widget  
 ⓘ: hlavní menu s režimem náhledu Mozaika
- ③ Tlačítko pro přímý přístup k asistentům a nastavením vozidla
- ④ Dotyková oblast (k zapínání a vypínání infotainmentu)
- ⑤ Dotykové oblasti (ke zvyšování a snižování teploty pro klimatizaci)
- ⑥ Dotykové oblasti (ke zvyšování a zmenšování hlasitosti)

## Všeobecné pokyny k ovládání

### Uživatelské pokyny

- infotainment potřebuje pro úplné spuštění systému několik sekund a v této době nereguluje na záznamy. Během spuštění systému se může zobrazovat pouze obraz systému zpětné kamery\*.
- Po spuštění systému infotainmentu se objeví náhled odkazů na všechny verze funkcí. Doba spuštění systému závisí na počtu funkcí infotainmentu a při velmi vysokých nebo velmi nízkých teplotách může být delší než normálně.
- Při používání infotainmentu a příslušného příslušenství, například sluchadel a sluchátek, dodržujte pro danou zemi platné předpisy a zákonná ustanovení.
- Některé funkce infotainmentu potřebují pro služby CUPRA CONNECT aktivovaný uživatelský účet a připojení vozidla k internetu. Přenos dat nesmí být kvůli provádění funkcí omežován.
- K používání infotainmentu je pouze nutné stisknout jedno tlačítko nebo ťuknout na displej.
- Pro správné fungování infotainmentu je důležité, aby byl zapnutý a popřípadě aby ve vozidle bylo správně nastaveno datum a časový údaj.
- Chybí-li na displeji některé funkční tlačítko, nejedná se o nějakou závadu přístroje, nýbrž o pro danou zemi specifické vybavení nebo verzi.
- Některé funkce infotainmentu lze volit pouze v případě stojícího vozidla. V některých zemích je navíc nutné aktivovat parkovací uzávěru (tlačítko **P**) nebo uvést volící páku do polohy pro neutrální **N**. Není to nesprávná funkce, nýbrž to odpovídá zákonným ustanovením dané země.
- V některých zemích mohou platit omezení pro používání přístrojů s technologií Bluetooth®. Informace jsou dostupné u místních státních institucí.
- Byl-li odpojen 12V akumulátor, zapněte před opětovným zapnutím infotainmentu zapalování.
- Provádějí-li se změny nastavení, mohou se zobrazovat na displeji lišit infotainment se částečně může chovat jinak, než jak je popsáno v tomto návodu.
- Opravy a změny infotainmentu nechejte provádět výhradně u autorizovaného servisního partnera. CUPRA doporučuje vyhledat servisního partnera CUPRA nebo smluvního prodejce SEAT.
- Používání mobilního telefonu uvnitř vozidla může mít za následek rušivé zvuky v reproduktorech.
- V některých zemích se infotainment automaticky vypíná při vypnutí motoru nebo

v případě nízkého stavu nabití 12V akumulátoru.

- V některých vozidlech s podporou zaparkování se při zařazení zpátečky automaticky zmenší hlasitost zvukového zdroje. Zmenšování hlasitosti lze nastavit.
- Informace o společně dodaném softwaru a licenčních podmínkách najdete pod **Nastavení > Copyright**.
- Při prodeji nebo pronajmutí vozidla zajistěte vymazání všech uložených dat, souborů a nastavení a popřípadě odstraňte externí zvukové zdroje a datové nosiče.

#### Poznámka

**Další informace a tipy k použití systému infotainmentu najdete v menu nápovědy.**

### Domovská obrazovka HOME

V ovládací a zobrazovací jednotce můžete uspořádání náhledů a zobrazení na úvodní obrazovce nakonfigurovat nebo používat nastavení uspořádání z výroby.

Chybí-li na obrazovce některý symbol, nejedná se o nějakou závadu přístroje, nýbrž o specifické vybavení pro danou zemi nebo pro Váš přístroj.

Do úvodní obrazovky lze v podobě symbolu integrovat dále uvedená menu: »

## Hlavní menu na domovské obrazovce

	Navigace»» strana 199
	Rádio/Multimédia»» strana 193
	Telefon»» strana 206
	Full Link»» strana 184
	Nastavení»» strana 175
	Vozidlo»» strana 92
	Data»» strana 91
	Klimatizování»» strana 153
	Zvuk
	Uživatel
	Privátní režim»» strana 183
	Obchod
	Právní upozornění
	Nápověda

<sup>a)</sup> v závislosti na zvoleném privátním režimu

## Ovládání infotainmentu

Funkce a nastavení provádějte pomocí ovládacích prvků infotainmentu.

Vždy podle vybavení má infotainment k dispozici rozdílné ovládací prvky:

- Dotykový displej (touchscreen)
- Dotykové oblasti mimo displej, například hlasitost (+ -).

### Otevření krátkého návodu (Quick Guide)

Jsou k dispozici další informace a tipy pro krátký návod pro infotainment.

- Stiskněte **HOME** > 

### Zapnutí a vypnutí infotainmentu

Nebyl-li předtím ručně vypnutý, infotainment se zapíná při zapnutí zapalování.

Při zapnutí se systém spustí s naposledy nastavenou hlasitostí, pokud tato hlasitost nepřekračuje předem nastavenou maximální hlasitost.

Infotainment se automaticky vypíná při otevření dveří řidiče po předchozím vypnutí zapalování.

### Posouvání objektů a nastavování hlasitosti

Posouvajte objekty na displeji kvůli přizpůsobení nastavení, například pomocí posuvníků nebo kvůli posunutí oblastí některého menu.

Vždy podle vybavení si vytvořte individuální menu a náhledy.

### Zvětšování a zmenšování obrazů a map

*Tip: Použijte palec a ukazováček.*

- Ťukněte oběma prsty současně na mapu a přidržte prsty na displeji.
- Ke zvětšení náhledů pomalu pohybujte palcem a ukazováčkem vzájemně od sebe. Ke zmenšení náhledů pomalu pohybujte palcem a ukazováčkem vzájemně k sobě.

### Poznámka

Když se infotainment zapne ručně při vypnutém zapalování, po přibližně 30 minutách se automaticky vypne.

## Individuální uspořádání infotainmentu

Vytvořte menu a náhledy individuálním způsobem, abyste si zajistili rychlý přístup k preferovaným nebo nejčastěji používaným funkcím.

Hlavní menu obsahuje funkční tlačítka pro přístup ke všem aplikacím infotainmentu.

### Konfigurace individuálně uzpůsobeného menu

Ve všech náhledech (mimo hlavní menu, StandBy, Parking, Speller a Full Link) najdete ve spodní oblasti obrazovky přímé přístupy k funkcím systému s možností personalizace.

## Úvod

Prostřednictvím konfigurace vymažte, vyměňte nebo změňte uspořádání.

- Přidrže prst na některém ze symbolů (nebo ťukněte na symbol některé prázdné pozice), aby se vsunulo dodatečné okno.
- V liště aplikací zvolte některý symbol.
- K vymazání symbolu stiskněte X.
- Ke změně hodnoty ťukněte na některý ze symbolů v dodatečném okně.
- Přidrže prst na některém ze symbolů a přetáhněte jej do požadované polohy.
- Pro ukončení režimu úpravy ťukněte v dodatečném okně na X.

### Úprava individuálně uzpůsobeného menu

- V individuálně vytvořeném menu stiskněte funkční tlačítko a přidrže prst na displeji, dokud se neotevře dodatečné okno.
- Ťukněte funkční tlačítko, ke kterému chcete připojit nějakou funkci.
- Pro návrat k personalizovanému menu ťukněte na Zavřít.

#### Poznámka

- Vždy jsou k dispozici alespoň dvě individuálně vytvářená menu. Ty nelze vymazat.
- Smějí se připojit nejvýše dvě další individuálně vytvářená menu (celkem tedy nejvýše čtyři individuálně vytvořená menu).

- Pro některá funkční tlačítka je k dispozici více funkcí, než je na první pohled vidět v dodatečném okně. K nalezení všech funkcí posuňte obrazovku v přidavném oknu směrem doleva.

- Pro rozbalovací menu je k dispozici více funkcí, než je na první pohled vidět v dodatečném okně. K nalezení všech funkcí posuňte obrazovku v přidavném oknu směrem doleva.

- Lišta rychlého přístupu se nesmí vyvolávat během jízdy.

### Nastavení (systém a zvuk)



Nabídka možných nastavení závisí na dané zemi, aktuálním přístroji a vybavení vozidla.

#### Změna nastavení





Význam dále uvedených symbolů je platný pro všechna nastavení systému a zvuku.

Změny se při zavření menu automaticky přijímají.

#### Symbole a jejich význam

	Nastavení je zvolené a aktivované nebo zapnuté.
	Nastavení není zvolené, je deaktivované nebo vypnuté.
	K otevření rozbalovacího menu.

#### Symbole a jejich význam

	Ke zvětšení hodnoty nastavení.
	Ke zmenšení hodnoty nastavení.
	K postupnému přetáčení nazpět.
	K postupnému přetáčení dopředu.
	K postupné změně hodnoty nastavení pomocí posuvníku.

#### Nastavení barvy zvuku

Přístup k nastavením zvuku: **HOME** > 

V nastaveních zvuku mohou být dostupné následující funkce, informace a možnosti nastavování:

- Ekvalizér
- Poloha
- Nastavení

#### Nastavení systému

Přístup k nastavením systému: **HOME** > 

V nastaveních systému mohou být dostupné následující funkce, informace a možnosti nastavování:

- Displej
- Čas a datum
- Jazyk
- Dodatečné jazyky klávesnice



- Jednotky
- Hlasové ovládání
- WLAN
- Aplikace a služby
- Správa mobilních přístrojů
- Návrat k továrním nastavením
- Informace o systému
- Copyright
- Konfigurační asistent

### Úprava hlasitosti reprodukce externích zvukových zdrojů

Když si přejete zvýšit hlasitost reprodukce některého externího zvukového zdroje, snížete předem hlasitost na infotainmentu.

Je-li připojený zvukový zdroj reprodukován **příliš tiše**, zvýšte **výstupní hlasitost** na externím zvukovém zdroji. Pokud to nepostačuje, nastavte **vstupní hlasitost** na **středně** nebo **hlasitě**.

Je-li připojený externí zvukový zdroj reprodukován **příliš hlasitě** nebo **zkresleně**, snižte **výstupní hlasitost** na externím zvukovém zdroji. Když to nepostačuje, nastavte **vstupní hlasitost** na **středně** nebo **tiše**.

### Čištění displeje

Odolávající znečištění odstraňujte opatrně a bez použití agresivních čisticích prostředků. Pro vyčištění displeje doporučujeme následující postup:

- Vypněte infotainment.
- Použijte čistý, měkký a vodou navlhčený hadřík»» strana 344.
- V případě odolávajícího znečištění: Navlhčete znečištění trochou vody. Potom je opatrně odstraňte pomocí čistého a měkkého hadříku.

### ⓘ UPOZORNĚNÍ

Čištění displeje pomocí nevhodných nebo suchých čisticích prostředků může mít za následek jeho poškození.

- Při čištění používejte pouze mírný tlak.
- Nepoužívejte agresivní čisticí prostředky nebo ředidla. Takové prostředky mohou přístroj poškodit a „zatemnit“ displej.

### Zaregistrované značky, licence a autorská práva

#### Zaregistrované značky a licence

Určité výrazy v této příručce jsou označeny symbolem ® nebo ™. Tyto symboly označují obchodní značky nebo zaregistrované ob-

chodní značky. Chybějící symbol však bezpodmínečně neznamená, že se smí příslušný výraz volně používat.

Jiná označení výrobků jsou zaregistrovanými obchodními značkami nebo obchodními značkami příslušných vlastníků práv.

- Manufactured under license from Dolby Laboratories (Vyrobeno na základě licence laboratoří Dolby). Dolby and the double-D symbol are trademarks of Dolby Laboratories (Dolby a dvojitý symbol D jsou obchodní značky laboratoří Dolby).
- Manufactured under license from Dolby Laboratories (Vyrobeno na základě licence laboratoří Dolby). Dolby, Pro Logic and the double-D symbol are trademarks of Dolby Laboratories (Dolby, Pro Logic a dvojitý symbol D jsou obchodní značky laboratoří Dolby).
- Android Auto™ je chráněná značka společnosti Google Inc.
- Apple CarPlay™ je chráněná značka společnosti Apple Inc.
- Bluetooth® je zaregistrovaná značka skupiny Bluetooth® SIG, Inc.iPod®, iPad® a iPhone® jsou obchodní značky společnosti Apple Inc.
- MirrorLink™ a MirrorLink Logo jsou chráněné značky konzorcia Car Connectivity Consortium LLC.

- Windows® zaregistrovaná značka společnosti Microsoft Corporation, Redmond, USA.
- Pro technologii a patenty audiokódování MPEG-4 HE-AAC uděluje licenci ústav Fraunhofer IIS.
- Tento produkt je chráněn určitými právy na duševní a obchodní vlastnictví společnosti Microsoft Corporation. Použití nebo prodej takové technologie mimo tento produkt bez licence ze strany Microsoftu nebo autorizované pobočky Microsoftu je zakázáno.

### Autorská práva

Na datových nosičích a zvukových zdrojích uložené audio a videosoubory zpravidla podléhají ochraně autorského práva podle aktuálně použitelných mezinárodních a národních ustanovení. Dodržujte zákonná ustanovení!

### Technická data

#### Centrální procesor s ovládací a zobrazovací jednotkou (10<sup>1)</sup>)<sup>1)</sup>

Z výroby do vozidla zabudovaný centrální procesor obsahuje pro danou zemi specifické komponenty a software k připojení a provádění funkcí vozidla, komfortních funkcí a funkcí infotainmentu.

<sup>1)</sup> označení přístroje: Connect System

Příslušné informace se zobrazují na displeji ovládací a zobrazovací jednotky a částečně v panelu přístrojů.

- Kapacitní barevný displej:
- Ovládání přístroje pomocí:
  - dotykových oblastí; dotykové ovládání
  - tlačítek na multifunkčním volantu
  - snímačů přiblížení a ovládání gesty

#### Funkce vozidla a komfortní funkce

- Nastavení asistenčních systémů řidiče.
- Nastavení topení a klimatizace.
- Nastavení funkcí světla a viditelnosti.
- Nastavení komfortních funkcí.
- Nastavení pro parkování a manévrování.

### Audio systém

#### Základní vybavení:

Z výroby dodaný infotainment je vybaven následovně:

- Reprodukory umístěné v různých místech a s rozdílným úrovněmi výkonu (W).
- Interní zesilovač, vždy podle systému:
  - 7 reproduktorů: 5 x 20 W
- Možnosti nastavení:

- Ekvalizér, vždy podle systému:
  - 7 reproduktorů: 5 frekvenčních pásem nebo předem definovaná nastavení
- Rozdělování zvuku, vždy podle systému:
  - 7 reproduktorů: balance + fader (vlevo/vpravo/vpředu/vzadu).
- Optimalizace zvuku podle oblastí (platí pro systém se 7 reproduktory):
  - ručně (řidič a všichni)
  - automaticky, vždy podle obsazení sedadel

#### Volitelný audio systém

Infotainment může být doplněn následujícími volitelnými audio systémy:

- 10 reproduktorů umístěných v různých místech a s rozdílným úrovněmi výkonu (W).
- Externí zesilovač (Ethernet, 340 W), zpracovávající centrálním procesorem zaslané audiosignály.
- Aktivace kanálů reproduktorů prostřednictvím koncového stupně třídy AB.
- Zpracování audiosignálů v interním digitálním signálovém procesoru (DSP).
- Oddělený subwoofer v zavazadlovém prostoru.
- Možnosti nastavení:
  - Uživatelský ekvalizér: 5 pásem.

- Společností BEATS® předem definovaná nastavení ekvalizéru (Signature, Active, Immersive a Voice).
- Rozdělování zvuku: balance + fader (vlevo/vpravo/vpředu/vzadu).
- Optimalizace zvuku podle oblastí:
  - ručně (řidič, vpředu a všichni).
  - automaticky, vždy podle obsazení sedadla.
- Hlasitost subwooferu.
- Nastavení prostorového zvuku.

### Konektivita

#### WLAN

- WLAN podle IEEE 802.11 b/g/n.
- Přenos v pásmu 2,4 GHz a 5 GHz.
- Současně dva režimy WLAN:
  - tethering (2,4 GHz).
  - přístupový bod 2,4 GHz.
- současné připojení až 8 zařízení sítě WLAN.
- Připojení k internetu prostřednictvím sítě WLAN:
  - tethering prostřednictvím telefonu zákazníka.
  - přístupový bod pro zákazníky (clients) ve vozidla.
- Apple CarPlay a Android Auto prostřednictvím WLAN.

- Zjednodušený připojovací proces prostřednictvím WPS nebo QR kódu.

#### Profil Bluetooth®

Prostřednictvím rozhraní Bluetooth® lze připojit nejvýše dva mobilní přístroje k zařízení handsfree a třetí přístroj jako přehrávač hudby.

Pokud je mobilní telefon spojený se systémem ovládání telefonu, probíhá výměna dat přes jeden z profilů Bluetooth®.

- **Profil pro telefonování prostřednictvím handsfree (HFP):** Pomocí profilu HFP můžete prostřednictvím systému infotainmentu provádět správu hovorů.

- **Audio profil (A2DP):** Tento profil umožňuje přenos audiosignálu ve stereofonní kvalitě. Možná bude existovat připojení pomocí dodatečných profilů k ovládání a kontrole reprodukce.

- **Profil pro stahování záznamů (PBAP):** Umožňuje stahování kontaktů z telefonního seznamu mobilního telefonu.

- **Profil pro doručování zpráv (MAP):** Umožňuje stahování a synchronizaci krátkých zpráv (SMS).



## Přenos dat

### CUPRA CONNECT

#### Úvod k tématu



K používání služeb CUPRA CONNECT je nutné nejdříve tyto služby prostřednictvím uzavření smlouvy pro CUPRA CONNECT se společností SEAT S.A. aktivovat a jejich používání podléhá vždy podle dané země dočasným omezením užívání.

Jak ze strany značky CUPRA nabízenou skladbu služeb CUPRA CONNECT, tak i jednotlivé služby lze bez dalšího oznámení měnit, nastavovat, deaktivovat, reaktivovat, přejmenovávat a rozšiřovat.

Pod myCUPRA.com si můžete vytvořit uživatelský účet, najít popis služeb a získat další informace.

Realizace a dostupnost služeb CUPRA CONNECT a nabídka služeb mohou být pro jednotlivé země a v závislosti na vozidle a jeho vybavení rozdílné.

#### Signalizace stavu konektivity

 (bílá barva)	Plná konektivita, všechny služby jsou aktivované.
 (šedá barva)	Omezená konektivita, některé služby nemusejí být k dispozici.
bez symbolu	Bez konektivity, žádné služby nejsou k dispozici.

Technologie služeb CUPRA CONNECT pro rozpoznávání jazyka a vyhledávání nerozpoznává všechna slova a neposkytuje pro všechna slova výsledky.

Některé služby CUPRA CONNECT potřebují registraci a pro jiné není registrace zapotřebí.

#### Popis služeb

Před použitím služeb CUPRA CONNECT si přečtěte popis příslušné služby a dodržujte v něm uvedené pokyny. Popisy se v nepravidelných intervalech aktualizují a jsou dostupné online pod myCUPRA.com.

- Vždy používejte nejnovější vydání popisu příslušné služby.

#### POZOR

V oblastech s nedostatečným příjmem signálu mobilní sítě a GPS nelze provádět tísňová volání a telefonování ani zasílat data. Je-li to možné, změňte Vaše stanoviště.

#### UPOZORNĚNÍ

Poškození vozidla mohou vzniknout vlivem faktorů, které se nacházejí mimo kontrolu ze strany CUPRA. Patří k tomu zejména:

- zneužití mobilních koncových zařízení
- ztráta dat během přenosu
- nevhodné a škodlivé aplikační programy od třetích osob
- škodlivý software na datových nosičích, v počítačích, tabletech nebo přístrojích mobilní sítě

#### Skladba služeb

Zde uváděné počáteční poskytování služeb odpovídá třetí generaci služeb CUPRA CONNECT a představuje maximální nabídku služeb. Maximálně možná nabídka je dostupná pouze u některých modelů vozidel. Během životnosti vozidla můžete zde uvedené poskytování služeb měnit.

Po aktivaci správy služeb v infotainmentu můžete prověřit, zda a které služby vozidlo nabízí.

V některých zemích a v případě prodlužování smlouvy mohou být nabízené služby kombinovány jinak, než je zde uvedeno. Mohou se také měnit vždy podle roku výroby vozidla. Uváděné služby odpovídají třetí generaci služeb CUPRA CONNECT. »

### Služby CUPRA CONNECT a funkce, které není nutné aktivovat

Bez aktivace služeb CUPRA CONNECT jsou funkční tyto služby:

- Servis veřejného tísňového volání
- Privátní režim
- Právní upozornění

### Služby CUPRA CONNECT

Služby CUPRA CONNECT zahrnují:

- Soukromé tísňové volání
- Veřejné tísňové volání
- Volání v případě závady
- Servis
- Plánování servisního termínu
- Online aktualizace systému
- Personalizace
- Aktivace služeb CUPRA CONNECT
- Soukromý režim (deaktivace služeb)
- Vymazání uživatele / Obnovení továrního nastavení
- Dálkové ovládání nezávislého topení
- Dálkové otevření
- Houkačka a směrová světla
- Stav vozidla včetně dveří a světel
- Jízdní data
- Zpráva o stavu vozidla

- Oznámení výstražného zařízení proti odcizení
- Informace o oblasti
- Informace o rychlosti
- Online aktualizace map
- Vyhledávání speciálních cílů
- Čerpací stanice
- Online dopravní informace
- Parkoviště
- Online aktualizace infotainmentu
- Online výpočet trasy
- Informace o nebezpečích
- Diktování
- Přirozené hlasové ovládání aplikací infotainmentu, rádia a médií
- Přirozené hlasové ovládání pro cíle a adresy
- Internetové rádio
- Online média
- Online import tras
- Online import cílů
- Dálkové ovládání nezávislého větrání
- Místo parkování
- Privátní režim
- Právní upozornění

### Služby CUPRA CONNECT pro hybridní vozidla

Jsou k dispozici pouze pro elektrická a hybridní vozidla.

- Dálkově ovládaná klimatizace
- e-Manager
- Časy odjezdu
- Kromě toho ještě všechny v předchozím odstavci uvedené služby CUPRA CONNECT >>> strana 180.

### Individuální možnosti služeb CUPRA CONNECT

- Aplikace In-Car. Tyto aplikace lze v infotainmentu přímo získat a nainstalovat prostřednictvím In-Car Store.
- Full Link.
- Datové pakety. Odpovídající datové tarify pro použití online funkcí, například pro 2 GB měsíčně.

#### Poznámka

- Služba veřejného tísňového volání je dostupná nezávisle na přihlášení v infotainmentu.
- Personalizace a získávání aplikací In-Car vyžadují přihlášení v infotainmentu, aktivace vozidla na účtu pro CUPRA CONNECT však není zapotřebí.

## Aktivace služeb CUPRA CONNECT a kódu S-PIN

### Aktivace služeb CUPRA CONNECT

K aktivaci služeb CUPRA CONNECT (včetně registrace) jsou zapotřebí následující kroky:

- Pod myCUPRA.com nebo přímo prostřednictvím infotainmentu v menu Správa uživatelů vytvořte uživatelský účet.
- Objednejte a aktivujte služby CUPRA CONNECT.
- Připojte vozidlo ke svému uživatelskému účtu.
- Prokažte vlastnictví.
- Prokažte svoji totožnost. To je zapotřebí pouze k provádění s bezpečností souvisejících služeb CUPRA CONNECT.
- Aktivaci můžete provést pod myCUPRA.com nebo přímo prostřednictvím infotainmentu. Při aktivaci prostřednictvím infotainmentu postupujte následovně: **HOME > Správa uživatelů > Stát se hlavním uživatelem**.

Řiďte se ostatními v infotainmentu uváděnými zobrazeními a informacemi. Během aktivace budete možná vyzváni k vytvoření kódu S-PIN.

#### Možnosti aktualizace

Infotainment	ano
--------------	-----

#### Možnosti aktualizace

Portál CUPRA CONNECT	ano
Aplikace pro CUPRA CONNECT	ano

Další informace pod <https://my.seat/faqs>.

### S-PIN

S-PIN je vícemístná posloupnost číslic, kterou lze zvolit při registraci služeb CUPRA CONNECT.

Při vytváření kódu S-PIN se vyvarujte snadno uhodnutelných posloupností číslic nebo dat narození. S-PIN můžete měnit v uživatelském účtu pro CUPRA CONNECT pod „Nastavení účtu“.

Kód S-PIN je zapotřebí například k ochraně Vašeho uživatelského profilu nebo k provádění pro bezpečnost Vašeho vozidla důležité služby CUPRA CONNECT.

S tímto kódem S-PIN musíte zacházet naprosto důvěrně. Pokud kód S-PIN předáte třetí osobě, musíte jej z bezpečnostních důvodů ihned změnit.

### Prokázání vlastnictví a totožnosti

#### Získání postavení hlavního uživatele

Pro to, abyste se stali hlavním uživatelem a tím prokázali vlastnictví vozidla, potřebuje-

te oba klíče vozidla. Prokázání vlastnictví se provádí ve vozidle během registrace nebo se v případě existence uživatelského účtu pro CUPRA CONNECT musíte přihlásit prostřednictvím infotainmentu a potom přejít na **Správa uživatelů**.

- Zapněte zapalování a systém infotainmentu.
- Zaregistrujte se v infotainmentu pod CUPRA CONNECT.
- **NEBO:** Otevřete menu **Správa uživatelů > Nastavení > Stát se hlavním uživatelem** a řiďte se pokyny.
- Stiskněte odemykač tlačítka na prvním klíči vozidla.
- Stiskněte odemykač tlačítka na druhém klíči vozidla.

Jakmile infotainment zpracuje prostřednictvím rádiového signálu předané příkazy, prokazování vlastnictví se ukončí. Aktuální stav lze zkontrolovat v portálu CUPRA CONNECT.

#### Jak prokázání vlastnictví?

Infotainment	dvouklíčová metoda
Portál CUPRA CONNECT	nelze
Aplikace pro CUPRA CONNECT	nelze

»

### Prokázání totožnosti (SEAT Ident)

Prokázání totožnosti je nutné provést ještě před úmyslem používat s bezpečností související služby CUPRA CONNECT, jako například „Dálkově ovládané odemknutí“. Prokázání totožnosti lze provést dvěma způsoby:

- Osobně v odborné servisní provozovně CUPRA nebo u některého servisního partnera SEAT.
- Další informace k SEAT Ident najdete v portálu CUPRA CONNECT pod myCUPRA.com.

### Legislativní ustanovení

Během používání služeb CUPRA CONNECT se online způsobem přenášejí a zpracovávají informace o vozidle. Taková data také mohou (alespoň nepřímo) poskytovat informace o příslušném řidiči, například o jeho chování při jízdě nebo stanovišti. Jako smluvní partner ve smlouvě se společností SEAT S.A. pro CUPRA CONNECT musíte zajistit, že během používání Vašeho vozidla jinými řidiči (například rodinou nebo přáteli) jsou zachováány ochrana dat a osobní práva. Proto musíte řidiče předem informovat, že vozidlo online předává a přijímá data a že máte k těmto datům přístup.

Ignorování této informační povinnosti může porušit určitá práva cestujících.

Uživatel může kdykoli upravovat předávání dat prostřednictvím privátního režimu. Pro další informace navštivte: myCUPRA.com/faqs.

### Sledovací služby: dotázání všech cestujících

Sledovací služby potřebují zeměpisná údaje a data vozidla, aby se například zjistilo, zda se vozidlo aktuálně používá uvnitř stanovených rychlostních limitů, kde bylo vozidlo odstaveno nebo zda se používá uvnitř geograficky stanovené oblasti. Tyto informace se zobrazují v portálu CUPRA CONNECT a aplikaci CUPRA CONNECT.

Zeptejte se proto všech cestujících před jízdou, zda jsou s aktivovanými službami srozuměni. Není-li tomu tak, deaktivujte příslušnou službu (je-li to možné) nebo vylučte cestujícího z použití vozidla.

### Sledování pomocí GPS: označení

Je-li vozidlo z výroby vybavené řídicí jednotkou, která poskytuje aktuální zeměpisnou polohu a rychlost, potom se ve vozidle zásadně nachází například na stropní konzole toto označení. Chybějící označení ve vozidle není zárukou, že řídicí jednotka přesto nepředává aktuální zeměpisnou polohu a rychlost vozidla.

### Osobní data

CUPRA chrání Vaše osobní data a používá je pouze tehdy, pokud je to legislativně přípustné nebo vy jste udělili k jejich použití souhlas. Podrobné informace ke zpracování dat s ohledem na služby CUPRA CONNECT najdete ve vysvětlení ochrany dat, k jehož právě aktuálnímu znění se můžete dostat na internetových stránkách CUPRA.

### Trvalé předání vozidla

Když Vám přenechala vozidlo k dlouhodobému používání nějaká jiná osoba (například koupíte ojeté vozidlo), jsou možná služby CUPRA CONNECT již aktivované a předchozí uživatel má nadále možnost přístupu k datům, které byly prostřednictvím CUPRA CONNECT zaregistrovány, a ovládat určité funkce Vašeho vozidla.

V infotainmentu můžete zjistit, zda je Vaše vozidlo přiřazené nějaké osobě jako hlavnímu uživateli. V tomto případě se můžete zaregistrovat jako hlavní uživatel vozidla a tak předchozího hlavního uživatele automaticky zrušit. Alternativně můžete prostřednictvím infotainmentu dosavadního uživatele trvale jako hlavního uživatele zrušit a také převést vozidlo do offline režimu a omezit tím komunikaci Vašeho vozidla s datovým serverem společnosti SEAT S.A. a tak zpracování Vašich osobních dat a dat vozidla.

## Přenos dat

### Deaktivace služeb CUPRA CONNECT

K deaktivaci služeb CUPRA CONNECT jsou v infotainmentu k dispozici následující funkce:

- Centrální deaktivace nebo aktivace
- Individuální deaktivace nebo aktivace

Po odstranění deaktivace v infotainmentu můžete příslušné služby znovu používat.

#### Poznámka

**Legislativou požadované služby a s nimi související přenos dat (například veřejný systém tísňového volání) nelze vypnout ani deaktivovat.**

### Závady

I když jsou splněny předpoklady pro použití služeb CUPRA CONNECT, může být provádění těchto služeb rušeno nebo potlačeno faktory, které nemůže CUPRA ovlivnit. Patří k tomu zejména:

- Údržba, opravy, deaktivace, aktualizace softwaru a technická zdokonalování telekomunikačních soustav, satelitů, serverů a databází.
- Změna standardu mobilního signálu k přenosu mobilních dat ze strany poskytovatele

telekomunikačních služeb, například přechod z UMTS na EDGE nebo GRPS.

- Odpojení již existujícího standardu mobilního signálu ze strany poskytovatele telekomunikačních služeb.
- Rušení. Narušení nebo přerušení příjmu mobilního signálu a GPS například v důsledku vysokých rychlostí, slunečních bouří, povětrnostních vlivů, krajinných skutečností, rušících zařízení a intenzivního využívání mobilního signálu v příslušných oblastech příjmu signálu.
- Vaše aktuální stanoviště se nachází v oblastech s žádným nebo nedostatečným příjmem mobilního signálu nebo GPS. K těm je možné přiřadit také tunely, soutěsky mezi vysokými budovami, garáže, podchody, hory a údolí.
- Omezená dostupnost, neúplnost nebo nesprávnost cizích informací od třetích poskytovatelů, například pro zobrazování map.
- Země a oblasti, pro něž se služby CUPRA CONNECT nenabízejí.

### Správa služeb

V oblasti **Uživatelské** otevřete **Nastavení** a přejděte na **Soukromá sféra a služby**. V infotainmentu můžete provádět následující akce:

- Dotaz na aktuálně ve vozidle dostupné služby CUPRA CONNECT Dienste.
- Zjištění počtu aktivovaných a deaktivovaných služeb CUPRA CONNECT.
- Aktivovace nebo deaktivace služeb CUPRA CONNECT.



Další informace pod: [myCUPRA.com](http://myCUPRA.com).

### Nastavení privátní sféry a služeb

Služby CUPRA CONNECT lze aktivovat a deaktivovat jednotlivě. Je nutné kvůli tomu pouze označit příslušné kontrolní políčko služby, kterou chcete aktivovat nebo deaktivovat. Chcete-li současně deaktivovat všechny služby, zvolte možnou volbu pro privátní režim.

#### Privátní režim

Umožňuje deaktivaci nebo aktivaci služeb v závislosti na zvolené úrovni privátní sféry.

 Trasování	<b>Rozdělení stanoviště.</b> Hlavní uživatel a přidružený uživatel si mohou nechat zobrazovat data stanoviště v portálu nebo aplikaci služeb CUPRA CONNECT.
 Stanoviště	<b>Použití stanoviště.</b> Pro služby se používají data o stanovišti, vozidle a uživateli.
 Individuálně	<b>Bez údajů o stanovišti.</b> Pro služby se používají pouze data vozidla a uživatele. »



Inkognito

**Maximální privátní sféra.** Vaše služby jsou deaktivované. Data jsou používána pouze legislativou požadovanými službami.

Možnosti nastavování nejsou dostupné na všech trzích a ve všech modelech vozidel.

### Poznámka

**Když deaktivujete všechny služby CUPRA CONNECT, může jednotka OCU nadále přenášet data.**

## Full Link

### Úvod k tématu

Full Link umožňuje zobrazování a používání na mobilním telefonu zobrazovaných informací a funkcí na displeji systému infotainmentu.

Mobilní telefon musí být při tom spojený s infotainmentem prostřednictvím rozhraní USB.

Některé technologie mohou také používat Wireless Full Link prostřednictvím rozhraní Bluetooth® a připojení k síti WLAN.

**K dispozici mohou být následující technologie:**

- Apple CarPlay™

- Apple CarPlay™ Wireless
- Android Auto™
- MirrorLink®

Dostupnost do funkce Full Link integrovaných technologií závisí na zemi a použitým mobilním telefonem.

Další informace najdete na internetových stránkách pro CUPRA.

### Přístup k hlavnímu menu pro Full Link

Navedení k hlavnímu menu pro Full Link závisí na použitém systému infotainmentu.

- **Náhled ⓘ:** Ťukněte na **Full Link**.
- **Náhled ⓘ:** Stiskněte **Menü > Full Link**.
- **NEBO:** Stiskněte **APP**.

### Konfigurace technologie Wireless Full Link

K používání technologie Wireless Full Link musíte nejdříve propojit mobilní telefon s infotainmentem. Postupujte při tom následovně:

Při prvním připojování mobilního telefonu:

- Odblokujte mobilní telefon.
- Na mobilním telefonu zapojte příjem pro WLAN a Bluetooth®.
- Spojte mobilní telefon pomocí kabelu USB nebo prostřednictvím Bluetooth® s infotainmentem.

- Pokud se automaticky nezobrazí, přejděte do hlavního menu pro Full Link.

- Zvolte mobilní telefon a požadovanou technologii.

- Na mobilním telefonu potvrďte autorizační dotazy, aby se udělila potřebná oprávnění pro infotainment.

- Odpojte připojení USB a spojte se znovu s infotainmentem prostřednictvím WLAN nebo Bluetooth®. Technologie Wireless Full Link je nakonfigurovaná.

Propojování je ukončené. Připojený mobilní telefon může od nyníška používat Wireless Full Link i bez připojení USB.

Když se během připojovacího procesu neuplatní rozbalovací menu, není Wireless Full Link k dispozici. V tomto případě doporučuje CUPRA přístroje jak v nastaveních pro iPhone tak i v infotainmentu zrušit a připojovací proces spustit znovu.

### POZOR

**Používání aplikací při jízdě může odvádět pozornost od dopravní situace. Odvedení pozornosti řidiče může způsobit nehody a zranění.**

- **Jeďte vždy pozorně a odpovědně vůči ostatnímu provozu.**

### ⚠ POZOR

Nevhodné nebo nesprávně prováděné aplikace mohou způsobit poškození vozidla, nehody a závažná poranění.

- Chraňte mobilní telefon s jeho aplikacemi před neodborným používáním.
- Nikdy na aplikacích neprovádějte změny.
- Dodržujte návod k obsluze mobilního telefonu.

### ⓘ UPOZORNĚNÍ

CUPRA neručí za škody, které vzniknou na vozidle používáním méně hodnotných nebo poškozených aplikací, vadného naprogramování aplikací, nedostatečného pokrytí sítě, ztrátou dat během jejich přenosu nebo neodborným použitím mobilních telefonů.

### ℹ Poznámka

- Wireless Full Link nemusí být kompatibilní se všemi technologiemi.
- Wireless Full Link (Android Auto™ a Apple CarPlay™) se v zemích, jejichž předpisy pro bezdrátovou komunikaci provoz nedovolují, deaktivuje.

### Aplikace

Pomocí služby Full Link lze zobrazování informací na mobilních telefonech nainstalovaných aplikací značky CUPRA a jiných poskytovatelů přenášet na displej infotainmentu.

U aplikací od třetích poskytovatelů se mohou vyskytovat problémy s kompatibilitou.

Aplikace, jejich používání a potřebné spojení s mobilním telefonem nemusí být bezplatné.

Nabídka aplikací je velice rozmanitá a je uzpůsobená pro konkrétní vozidlo a určitou zemi. Obsah a rozsah aplikací i firem poskytovatelů se může měnit. Některé aplikace závisí na dostupnosti služeb třetích poskytovatelů.

Nelze zaručit, že všechny nabízené aplikace budou fungovat na všech mobilních telefonech a pod všemi operačními systémy.

Značkou CUPRA nabízené aplikace lze bez předchozího ohlášení měnit, nastavovat, deaktivovat, reaktivovat nebo rozšiřovat.

Aby nebyla odváděna pozornost řidiče, smějí se během jízdy používat pouze certifikované aplikace.

### Symboly a nastavení pro Full Link

- ℹ Pro zobrazení většího množství informací.
- ⚙ Pro otevření menu k nastavením funkce Full Link.

### Apple CarPlay™

Pro použití technologie Apple CarPlay™ musejí být splněny následující předpoklady:

- iPhone™ **musí** s technologií Apple CarPlay™ kompatibilní.
- V telefonu iPhone™ **musí** být aktivované hlasové ovládání (Siri™).
- Technologie Apple CarPlay™ **musí** být v nastaveních telefonu iPhone™ aktivovaná bez omezení.
- iPhone™ **musí** být spojený se systémem infotainmentu prostřednictvím připojení USB. Pro použití služby Apple CarPlay™ jsou vhodné pouze přípojky USB s přenosem dat.
- Použitý kabel USB **musí** být originálním kabelem pro Apple™.

*Apple CarPlay™ Wireless:* V telefonu iPhone™ musejí být rovněž aktivovaná rozhraní Bluetooth® a WLAN.



### Navázání spojení

Při prvním připojování telefonu iPhone™ se řiďte pokyny na displejích systému infotainmentu a telefonu iPhone™.

Musejí být splněny pro použití technologie Apple CarPlay™ potřebné předpoklady.

Spuštění funkce Apple CarPlay™:

- K otevření hlavního menu pro Full Link stiskněte **HOME > Full Link**.
- **NEBO:** K otevření hlavního menu pro Full Link stiskněte **APP**.
- Pro navázání spojení s telefonem iPhone™ stiskněte Apple CarPlay™.

### Přerušení spojení

- V režimu Apple CarPlay™ stiskněte symbol **CUPRA**, abyste se dostali ke hlavnímu menu pro Full Link.
- K přerušení aktivního spojení stiskněte **X**.

Zobrazení funkčních tlačítek na displeji se může měnit.

### Zvláštnosti

Pro aktivní spojení prostřednictvím Apple CarPlay™ platí následující zvláštnosti:

- Spojení prostřednictvím Bluetooth® mezi telefonem iPhone™ a systémem infotainmentu nejsou možná.

- Aktivní spojení prostřednictvím Bluetooth se automaticky ukončí.

- Funkce telefonu jsou možné pouze prostřednictvím Apple CarPlay™. Pro infotainment popsané funkce nejsou k dispozici.
- Připojený telefon iPhone™ nelze použít v menu Média jako mediální zařízení.
- Současné použití interní navigace a navigace Apple CarPlay™ není možné. Naposledy zahájená trasa ukončí tu před tím aktivní.
- Vždy podle používaného infotainmentu můžete na displeji panelu přístrojů vidět data z telefonního režimu.
- Na displeji panelu přístrojů se neuskutečňuje zobrazování pokynů k odbočení.
- Pomocí multifunkčního telefonu můžete přijímat a odmítat příchozí hovory nebo ukončit probíhající telefonní hovor.

### Hlasové ovládání

- Pro zahájení hlasového ovládání systému infotainmentu ťukněte na .
- Pro zahájení hlasového ovládání (Siri™) na připojeném telefonu iPhone™ přidržte toto tlačítko déle stisknuté.

#### Poznámka

- **Dostupnost technologií závisí na konkrétní zemi a může se měnit.**
- **Informace k technickým předpokladům, kompatibilitám iPhonům a k certifikovaným**

aplikacím a jejich dostupnosti obdržíte na internetových stránkách značky CUPRA a Apple CarPlay™ nebo v odborné servisní provozovně CUPRA nebo u servisního partnera SEAT.

### Android Auto™

#### Předpoklady pro Android Auto™

K použití technologie Android Auto™ musejí být splněny následující předpoklady:

- Mobilní telefon, nadále nazývaný smartphone, musí být s technologií Android Auto™ kompatibilní.
- Na smartphonu musí být nainstalovaná aplikace Android Auto™.
- Smartphone musí být spojený s infotainmentem prostřednictvím připojení USB s přenosem dat.
- Použitý kabel USB musí být originálním kabelem výrobce smartphonu.

#### Navázání spojení

Při prvním připojování smartphonu se řiďte pokyny na displejích systému infotainmentu a smartphonu.

Musejí být splněné pro použití technologie Android Auto™ potřebné předpoklady.



Spusťte aplikaci Android Auto™:

- K otevření hlavního menu pro Full Link stiskněte **HOME > Full Link**.
- **NEBO:** K otevření hlavního menu pro Full Link stiskněte **APP**.
- Stiskněte Android Auto™, aby se navázalo spojení se smartphonem.

### Přerušení spojení

- V režimu Android Auto Auto™ ťukněte na **Ukončit**, abyste se dostali do hlavního menu pro Full Link.
- K přerušení aktivního spojení stiskněte **X**.

### Zvláštnosti

Pro aktivní spojení prostřednictvím Android Auto™ platí následující zvláštnosti:

- Aktivní přístroj Android Auto™ nemůže být současně spojený se systémem infotainmentu prostřednictvím Bluetooth® (profil HFP).
- Prostřednictvím Android Auto™ lze ovládat telefonní funkce. Je-li přístroj Android Auto™ současně spojený prostřednictvím Bluetooth® se systémem infotainmentu, lze také používat telefonní funkce v systému infotainmentu.
- Aktivní přístroj Android Auto™ nelze použít v menu Média jako mediální zařízení.
- Současné použití interní navigace a navigace Android Auto™ **není** možné. Naposledy zahájená trasa ukončí tu před tím aktivní.

- Na displeji panelu přístrojů můžete vidět data z telefonního režimu.
- Na displeji panelu přístrojů se neuskutečňuje zobrazování pokynů k odbočení nebo pro režim médií.
- Pomocí multifunkčního telefonu můžete přijímat a odmítat příchozí hovory nebo ukončit probíhající telefonní hovor.

### Hlasové ovládání

- Pro zahájení hlasového ovládání systému infotainmentu ťukněte na .
- Pro zahájení hlasového ovládání na připojeném smartphonu přidržte toto tlačítko déle stisknuté.

### Poznámka

- **Dostupnost technologií závisí na konkrétní zemi a může se měnit.**
- **Informace k technickým předpokladům, kompatibilitním mobilním telefonům a certifikovaným aplikacím a jejich dostupnosti obdržíte na internetových stránkách pro CUPRA a Android Auto™ nebo v odborných servisních provozovnách CUPRA nebo u servisního partnera SEAT.**

### MirrorLink®

#### Předpoklady pro MirrorLink®

K používání technologie MirrorLink™ musejí být splněné následující předpoklady:

- Mobilní telefon musí být s technologií MirrorLink® kompatibilní.
- Mobilní telefon musí být spojený se systémem infotainmentu prostřednictvím připojení USB pro přenos dat.
- Použitý kabel USB musí být originálním kabelem výrobce mobilního telefonu.
- V závislosti na použitém mobilním telefonu musí být v přístroji nainstalována k používání technologie MirrorLink™ vhodná aplikace z Car Mode.

#### Navázání spojení

Při prvním připojování mobilního telefonu se řiďte pokyny na obrazovkách systému infotainmentu a mobilního telefonu.

K používání technologie MirrorLink™ musejí být splněné potřebné předpoklady.

Spusťte MirrorLink®:

- K otevření hlavního menu pro Full Link stiskněte **HOME > Full Link**.
- **NEBO:** K otevření hlavního menu pro Full Link stiskněte **APP**.
- Stiskněte, aby se navázalo spojení s mobilním telefonem. »

### Přerušení spojení

- V režimu MirrorLink® ťukněte na symbol **APP**, abyste se dostali do hlavního menu pro Full Link.
- **NEBO:** Stiskněte , abyste se dostali do hlavního menu pro MirrorLink®.
- K přerušení aktivního spojení stiskněte **X**.

### Zvláštnosti

Pro aktivní spojení prostřednictvím MirrorLink® platí následující zvláštnosti:

- Aktivní přístroj MirrorLink® nemůže být současně spojený prostřednictvím Bluetooth® se systémem infotainmentu.
- Je-li přístroj MirrorLink® prostřednictvím Bluetooth® spojený se systémem infotainmentu, lze používat telefonní funkce v systému infotainmentu.
- Aktivní přístroj Android Auto™ nelze použít v menu Média jako mediální zařízení.
- Na displeji panelu přístrojů můžete vidět data z telefonního režimu.
- Na displeji panelu přístrojů se neuskutečňuje zobrazování pokynů k odbočení nebo pro režim médií.
- Pomocí multifunkčního telefonu můžete přijímat a odmítat příchozí hovory nebo ukončit probíhající telefonní hovor.

### Funkční tlačítka

Funkční tlačítka a jejich funkce:

- APP** Přejděte nazpět do hlavního menu pro Full Link. Zde můžete přerušit spojení prostřednictvím MirrorLink®, připojit jiný telefon nebo zvolit jinou technologii.
- X** Ťukněte pro zavření otevřených aplikací. Potom ťukněte na zavírací aplikaci nebo na funkční tlačítko **Zavřít všechny**, aby se zavřely všechny otevřené aplikace.
-  Stiskněte pro zobrazení displeje mobilního telefonu na displeji systému infotainmentu.
-  K otevření nastavení technologie MirrorLink®.
-  Stiskněte pro návrat do hlavního menu pro MirrorLink®.

### Poznámka

Informace k technickým předpokladům, kompatibilitám iPhonů a k certifikovaným aplikacím a jejich dostupnosti obdržíte na internetových stránkách značky CUPRA a MirrorLink® nebo u odborné servisní provozovně CUPRA nebo u servisního partnera SEAT.

## Přístupový bod WLAN\*

### Úvod

✓ Není k dispozici pro verzi: Media System

Systém infotainmentu lze použít k rozdělení připojení WLAN až k 8 zařízením»» strana 189, Konfigurace rozdělení připojení prostřednictvím WLAN.

Systém infotainmentu může k poskytování internetového připojení k přístupovému bodu (hotspotu) připojených zařízení (klientů WLAN) také používat přístupový bod WLAN některého externího přístroje»» strana 189.

### Poznámka

- **Potřebný přenos dat může být zpoplatněný.** Vzhledem k velkému množství vyměňovaných dat doporučuje CUPRA používat pro přenos dat pouhý datový tarif (flatrate). Může Vás o tom informovat provozovatele mobilní sítě.
- V důsledku výměny datových paketů mohou v závislosti na mobilním tarifu vznikat dodatečné náklady, zvláště pak při jízdě v zahraničí (např. roamingové poplatky).

## Konfigurace rozdělení připojení prostřednictvím WLAN

### Navázání spojení s bezdrátovou sítí (WLAN)

- Stiskněte tlačítko **HOME** > .
- Aktivujte bezdrátovou síť. Ťukněte při tom na funkční tlačítko **WLAN**.
- Aktivujte bezdrátovou síť (WLAN) na přístroji, který chcete připojit. Přečtěte si kvůli tomu návod k obsluze od výrobce.
- Aktivujte přiřazení mobilního telefonu v systému infotainmentu. Ťukněte při tom na funkční tlačítko **Aktivace připojení WLAN** a aktivujte kontrolní políčko.
- Zadejte kód sítě, který se zobrazí na přístroji, a potvrďte jej.

Následující nastavení lze kromě toho provést v menu **Rozdělení připojení**:

- **Úroveň zabezpečení:** Pomocí kódování WPA2 se síťový kód vygeneruje automaticky.
- **Síťový kód:** Automaticky vygenerovaný kód sítě. Ťukněte na funkční tlačítko pro manuální změnu síťového kódu. Síťový kód musí mít minimálně 8 nebo nejvýše 63 znaků.
- **SSID:** Název sítě WLAN (maximálně 32 znaků).

Naváže se spojení WLAN (bezdrátové). K ukončení připojení je popřípadě nutné zadat do přístroje další data.

K připojení dalších přístrojů postup zopakujte.

### Wi-Fi Protected Setup (WPS)

✓ V závislosti na přístroji a dané zemi.

*Wi-Fi Protected Setup* může jednoduchým a rychlým způsobem vytvořit lokální bezdrátovou síť se zakódováním.

- Navažte spojení s bezdrátovou sítí (WLAN).
- Stiskněte tlačítko WPS na routeru WLAN tak, aby kontrolka na routeru začala blikat. Pokud router WLAN nepodporuje WPS, je nutné síť konfigurovat ručně.
- **NEBO:** Přidržte stisknuté tlačítko WLAN na routeru WLAN tak dlouho, až kontrolka WLAN na routeru začne blikat.
- Stiskněte tlačítko WPS na zařízení WLAN. Naváže se spojení WLAN (bezdrátové).

K připojení dalších přístrojů postup zopakujte.

## Konfigurace přístupu k internetu

Systém infotainmentu může k vytvoření připojení k internetu využít přístupový bod WLAN některého externího přístroje.

### Navázání spojení s bezdrátovou sítí (WLAN)

- Aktivujte a rozdělte bezdrátový přístupový bod s internetem na externím zařízení. Přečtěte si kvůli tomu návod k obsluze od výrobce.
- Stiskněte tlačítko **HOME** > ; **NEBO** vyvolejte režim *Média* a stiskněte menu **Nastavení**.
- Stiskněte tlačítko menu **WLAN** > **Aktivace připojení WLAN** a aktivujte kontrolní políčko.
- Ťukněte na funkční tlačítko **Vyhledat** a v seznamu zvolte požadovaný přístroj.
- Popřípadě zadejte v systému infotainmentu kód sítě přístroje a potvrďte jej pomocí **OK**.

### Ruční nastavení:

- Manuální zadání síťových nastavení externího přístroje (WLAN).

Naváže se spojení WLAN (bezdrátové). K ukončení připojení je popřípadě nutné zadat do přístroje další data. »

### Poznámka

Vzhledem k velkému počtu přístrojů nelze zajistit bezproblémovou proveditelnost všech funkcí.

## Ovládání infotainmentu

### Hlasové ovládání\*

#### Úvod k tématu

Hlasové ovládání funguje jak online\*, tak i offline, vždy s ohledem na údaje v strana 191. Vždy podle trhu dostupné jazyky. V režimu online\* se příkazy přesněji zaznamenávají, protože je k dispozici více dat.

Hlasové ovládání rozumí otázkám a výrazům, aniž by se muselo příkazy učit. Příkazy lze volně formulovat a mohou být v hovorové řeči. Návrhy příkazů najdete v infotainmentu.

V režimu offline je funkčnost omezená.

Hlasité zvuky uvnitř a mimo vozidlo mohou být příčinou nesprávných funkcí a také matoucích vět a odpovědí.

#### Vždy podle trhu dostupné jazyky

**Online\*** a **offline**: němčina, americká angličtina, britská angličtina, francouzština, italština, španělština a čeština. Tyto jazyky mají k dispozici rozšířenou funkci, jako online příkazy, ovládání klimatizace, přirozenou interakci atd.

Ostatní jazyky systému infotainmentu **nemají** online příkazy, ovládání klimatizace nebo přirozenou interakci k dispozici nemají.

#### Předpoklady

- **Online\* a offline**: hlasové ovládání pomocí v příslušném ve vozidle namontovaném infotainmentu.
- **Online**:\* aktivní smlouva pro CUPRA CONNECT Plus.

#### Poznámka

- **Hlasové ovládání rozpoznává pouze příkazy v infotainmentu nastaveném jazyku.**
- **Pro seznámení se s jeho provozem vyzkoušejte hlasové ovládání před jízdou při stojícím vozidle.**

### Ktivační slovo a příkazy

#### Ktivační slovo hlasového ovládání

Po zapnutí hlasového ovládání prostřednictvím ktivačního slova, odpoví připojený infotainment pomocí **Jak Vám mohu pomoci?** Potom se snímají po ktivačním slovu ve vozidle vyslovená slova.

Hlasové ovládání se zahajuje po rozpoznání ktivačního slova infotainmentem

#### Zapnutí a vypnutí ktivačního slova

- V **HOME** stiskněte **Nastavení > Hlasové ovládání > Aktivace/deaktivace ktivačního slova.**

Ktivační slovo:

Hola Hola

#### Příkazy:

Aby hlasové ovládání mohlo spolehlivě rozpoznávat příkazy, věnujte pozornost tipům pro správnou funkci.

Tipy pro správnou funkci příkazů:

- Hovořte zřetelně. Zmatené příkazy se nerozpoznají. Hovořte normálním hlasem. Při vyšší rychlosti hovořte trochu hlasitěji.
- Předejděte zvukům z vnějšku. Hlasové ovládání mohou narušit otevřená okna a dveře.
- Předejděte jiným vedlejším zvukům, jako třeba hovoru ve vozidle. Nesměrujte výstup vzduchu z výstupních hubic na mikrofon nebo stropní panel.
- Nepoužívejte příliš výrazný přízvuk nebo dialekt.
- Nedělejte dlouhé přestávky.



Hlasové ovládání je aktivované a rozpoznává vyslovená slova.

#### Poznámka

- **Je-li ktivační slovo vypnuté, nelze prostřednictvím ktivačního slova zapnout infotainment. Hlasové ovládání je nadále k dispozici prostřednictvím tlačítka  na multifunkčním volantu.**

- Dostupnost závisí na dané zemi a vybavení.
- Vždy podle obsahu telefonního seznamu a k zaručení spolehlivého rozpoznávání jmen z telefonního seznamu může být užitečné měnit pořadí jména a příjmení příslušného kontaktu.

### Zahájení a ukončení hlasového ovládání

Vždy podle vybavení lze hlasové ovládání zahájit různými způsoby.

#### Zahájení hlasového ovládání

- *Aktivace hlasového ovládání:* Vyslovte slovo k aktivaci hlasového ovládání.
- *Multifunkční volant:* Stiskněte tlačítko hlasového ovládání  $\Omega$ .

Hlasové ovládání se automaticky ukončí při použití funkcí infotainmentu, aktivaci systému zaparkování nebo při příchozím hovoru.

V některých případech lze přidržením stisknutého tlačítka hlasového ovládání zahájit také hlasové ovládání připojeného mobilního telefonu.

#### Ruční ukončení hlasového ovládání

Hlasové ovládání lze ukončit pomocí příkazu **Ukončit**.

- *Multifunkční volant:* Stiskněte dvakrát za sebou nebo dlouze tlačítko hlasového ovládání  $\Omega$ .

## Rádio/Multimédia

### Provoz rádia

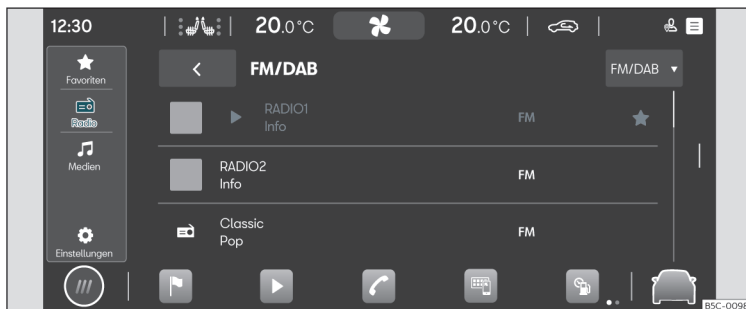

Obr. 146 Schématické zobrazení: náhled rádia.

V režimu rádia můžete v různých frekvenčních pásmech nastavovat dostupné rozhlasové vysíláče a svoje oblíbené stanice ukládat kvůli rychlému přístupu k nim na tlačítka stanic.

Dostupné způsoby příjmu a frekvenční pásma závisejí na vybavení a dané zemi.

V určitých zemích se třeba v některých frekvenčních pásmech již nevysílá nebo nejsou nabízeny.

#### Přístup k menu RÁDIO

- Stiskněte **HOME** > ► > >>> obr. 146.

#### Přístup k nastavení

- Stiskněte **HOME** > ► > .

#### Online\* funkce v režimu rádia

Online\* funkce jsou v režimu rádia dostupné při splnění následující podmínky:

- Vybavení CUPRA CONNECT nebo CUPRA CONNECT Plus.
- Máte k dispozici aktivní uživatelský účet pro služby CUPRA CONNECT.
- Přřazení vozidla Vašemu uživatelskému účtu.

- Máte k dispozici příslušný datový paket, který byl získán v In-Car-Store nebo prostřednictvím objemu dat vlastního mobilního telefonu přes přístupový bod WLAN.

#### Poznámka

- Pro streamingové služby potřebujete mít účet u příslušného poskytovatele.
- Za obsah vysílaných informací jsou odpovědné rozhlasové vysíláče. K vozidlu dodatečně připojená elektrická zařízení mohou rušit příjem radiopřijímače a vést k rušivým zvukům v reproduktorech.
- Fólie nebo nálepky s kovovým povlakem na okenních sklech mohou v vozidél

s anténami ve skle nepříznivě ovlivňovat příjem.

### Vybavení a symboly rádia

Dostupné funkce, způsoby příjmu a frekvenční pásma závisejí na vybavení a dané zemi.

- AM\* tuner.
- Dvojitý přijímač FM (anténní diverzita).
- Sloučený seznam vysílačů.
- Sloučení vysílačů DAB\* a FM do jednoho seznamu.
- Sloučení všech na tlačítkách stanic uložených vysílačů do jednoho seznamu. Nejvýše 36 oblíbených vysílačů.
- Loga vysílačů.
- Slideshow pro DAB. Postupně vystupující obrázky.
- Internetové rádio\*.

#### Univerzální symboly v režimu rádia



**AM** K volbě frekvenčního pásma AM.

**FM/DAB** K volbě frekvenčního pásma FM/DAB.



**Internetové rádio\*** K volbě režimu příjmu Internetové rádio\*.

**TP** Vedle názvu vysílače, následováno aktivními vysílači dopravních informací (TP).







#### Symboly ve frekvenčním pásmu FM/DAB

-  K náhledu frekvenčního pásma pro ruční volbu frekvence FM. Možné pouze v případě vyřazení sloučeného seznamu vysílače.
-  Nemožnost příjmu DAB.
-  Vysílače DAB podporují slideshow.

#### Symboly ve frekvenčním pásmu AM

-  Ruční aktualizace seznamu vysílačů.
-  K náhledu frekvenčního pásma pro ruční volbu frekvence AM.

#### Menu v režimu Internetové rádio\*

-  Zobrazení nabídky vysílačů.
-  Otevření textového vyhledávání.
-  Zobrazení naposledy poslouchaného vysílače internetového rádia.
-  Zobrazení stovky většinou poslouchaných rozhlasových vysílačů a podcastů.
-  Zobrazení dostupných podcastů internetového rádia.
-  Zobrazení vysílačů internetového rádia podle zemí.
-  Zobrazení vysílačů internetového rádia podle požadovaného jazyka.

 Zobrazení vysílačů internetového rádia, jejichž program patří k požadovanému žánru.

### Volba, nastavení a uložení vysílače

#### Volba frekvenčního pásma

Před volbou vysílače je nutné zvolit frekvenční pásmo a způsob příjmu. Vždy podle zvoleného frekvenčního pásma a způsobu příjmu jsou k dispozici různé vysílače.

Dostupná frekvenční pásma a způsoby příjmu závisejí na vybavení a dané zemi.

- Zvolte frekvenční pásmo a způsob příjmu. AM\*, FM/DAB, FM (pro přístroje bez DAB), internetové rádio\*.

#### Vyhledávání a volba vysílače

Rozhlasové vysílače můžete volit různými způsoby. Možné způsoby se mění vždy podle frekvenční oblasti a způsobu příjmu.

#### Volba prostřednictvím frekvenčního pásma (AM a FM)

- Aktivujte frekvenční pásmo.
- Stiskněte kurzor, přesunujte jej přes frekvenční oblast po obrazovce a po dosažení požadované frekvence jej uvolněte.



## Ovládání infotainmentu

- **NEBO:** Ťkněte na některý bod ve frekvenční oblasti. Kurzor automaticky přeskočí k příslušné frekvenci.

Vysílač s nastavenou frekvencí je nastavený.

### Volba seznamu vysílačů (AM a FM/DAB)

Seznam vysílačů zobrazuje aktuálně nastavitelné vysílače. Pokud se již nenacházíte v oblasti, v níž jste naposledy seznam vysílačů otevřeli, musíte ve frekvenčním pásmu AM popřípadě seznam vysílačů aktualizovat. Ve frekvenčním pásmu FM/DAB se seznam vysílačů aktualizuje automaticky.

- Otevřete seznam vysílačů.
- Stiskněte požadovaný vysílač.

Zvolený vysílač se nastaví. V případě FM/DAB a dostupného vysílače se způsob příjmu automaticky nastaví s nejlepší kvalitou.

### Vyhledávání a filtrování vysílačů (internetové rádio\*)

V režimu internetového rádia lze vysílače filtrovat podle kategorií a hledat podle textu.

- Otevřete nabídku vysílačů.
- Zvolte kategorii, podle níž se mají vysílače filtrovat.
- **NEBO:** K zahájení textového vyhledávání stiskněte Q. Objeví se zadávací pole.

- Zadejte název požadovaného vysílače. Seznam nalezených vysílačů se během zadávání aktualizuje.

- Stiskněte požadovaný vysílač.

Zvolený vysílač se nastaví.

### Vyhledávání v režimu SCAN (AM a FM/DAB)

V režimu SCAN se vysílače automaticky jeden po druhém nastavují. Každý vysílač je přibližně 5 sekund přehráván.

- K zahájení režimu SCAN stiskněte **SCAN**.

Režim SCAN se spustí a aktuálně nastavený vysílač se zobrazí na displeji. Kromě toho se objeví funkční tlačítko SCAN.

- K volbě vysílače stiskněte **SCAN**.

Režim SCAN se zastaví a vysílač je nastavený. Funkční tlačítko SCAN zmizí.

### Uložení rozhlasových vysílačů na tlačítka stanic

Na tlačítka stanic můžete jako oblíbené uložit až 36 různých frekvencí a způsobů příjmu.

- Nastavte požadovaný vysílač.
- Přejděte k tlačítkům stanic.
- Stiskněte tlačítko stanice a přidržte je stisknuté, dokud se vysílač neuloží.

- **NEBO:** V seznamu vysílačů stiskněte vysílač a přidržte jej stisknutý. Objeví se tlačítka stanice.

- Stiskněte tlačítko stanice.

Vysílač se na zvolené tlačítko stanice uloží.

Pokud byl na tlačítko stanice již uložen některý vysílač, novým vysílačem se přepíše.

## Speciální funkce

### TP (dopravní zpravodajství)

Funkce TP sleduje hlášení některého vysílače s dopravními informacemi a reprodukuje je automaticky v režimu rádia nebo při aktivní reprodukci médií. K tomu musí být možné nastavení některého vysílače s dopravními informacemi.

Některé vysílače bez vlastního dopravního zpravodajství podporují funkci TP prostřednictvím korespondence s některým vysílačem dopravního zpravodajství (EON).

Ve frekvenčním pásmu AM nebo v režimu médií se v pozadí automaticky nastavuje některý vysílač s dopravními informacemi, pokud je příjem vysílače s dopravními informacemi možný.

Nelze-li žádný vysílač s dopravními informacemi nastavit, hledá přístroj automaticky nastavitelné vysílače s dopravními informacemi. »

Vysílače s dopravními informacemi nejsou k dispozici ve všech zemích.

### Zapnutí a vypnutí funkce TP

- V režimu rádia nebo režimu médií stiskněte **Nastavení > Dopravní zpravodajství (TP)**.

### Internetové rádio\*

Internetové rádio je způsob příjmu rozhlasových vysílačů na internetu a volných podcastů pro AM, FM a DAB. Díky přenosu prostřednictvím internetu není příjem omezen na určitou oblast.

Internetové rádio je dostupné pouze při připojení aktivního infotainmentu k internetu.

Používání internetového rádia může být spojené s náklady na přenos dat z internetu.

- Pro nastavení internetového rádia v režimu internetového rádia stiskněte a nastavte kvalitu zvuku na vysokou nebo nízkou.

### Loga vysílačů

V některých frekvenčních pásmech je třeba již možné předem nainstalovat loga vysílačů v infotainmentu.

Je-li v nastaveních frekvenčního pásma FM/DAB aktivována **Automatická volba log vysílačů**, přiřazují se automaticky loga vysílačů vysílačům.

V režimu internetového rádia přistupuje infotainment k logům vysílačů v online databázi a tato loga automaticky přiřazuje vysílačům.

### Ruční přiřazení log vysílačů

- C režimu FM/DAB stiskněte **Loga vysílačů**.
- Ťkněte na symbol ✎ a potom vyberte vysílač, jemuž se má logo vysílače přiřadit.
- Zvolte logo vysílače. Podle požadavku zapakujte stejný postup s jinými vysílači.
- **NEBO:** v menu **Nastavení > Loga vysílačů**.

## Provoz médií

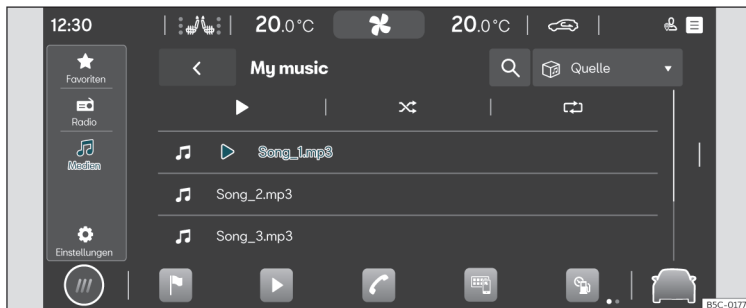

Obr. 147 Schématické zobrazení: náhled Média

## Ovládání infotainmentu

V režimu médií lze prostřednictvím infotainmentu přehrávat mediální soubory z datových nosičů nebo ze streamingových služeb.

Vždy podle vybavení lze používat tyto datové nosiče:

- s podporou paměti USB (například datový nosič USB, prostřednictvím USB připojený mobilní telefon).
- přístroje s Bluetooth® (například mobilní telefon nebo tablet).

Vždy podle vybavení lze používat tyto typy mediálních souborů:

- audio soubory.
- video soubory (v závislosti na systému)

Rovněž tak můžete používat streamingové služby. Dostupnost streamingových služeb závisí na vybavení a dané zemi.

Pro možnost používání streamingových služeb potřebujete mít pro příslušnou streamingovou službu vlastní uživatelský účet.

### Přechod k menu MÉDIA

- Stiskněte **HOME** > ► >  >>> **obr. 147**.

### Přístup k nastavení

- Stiskněte **HOME** > ► > .

### Omezení a stav datových nosičů

Datové nosiče, které byly vystaveny vysokým teplotám nebo jsou poškozené, nebudou možná funkční. Dodržujte pokyny výrobce.

Rozdíly kvality datových nosičů rozdílných výrobců mohou mít za následek problémy při přehrávání médií.

Nesprávná konfigurace na datovém nosiči může mít za následek nečitelnost datového nosiče.

Playlisty udávají pouze pořadí přehrávání a odkazují na paměťová místa mediálních souborů uvnitř adresářové struktury. Přehrávací seznam neobsahuje uložené mediální soubory. Pro přehrávání přehrávacího seznamu se musejí v paměťových místech datového nosiče, na něž přehrávací seznam odkazuje, nacházet mediální soubory.

### Charakteristické znaky vybavení; audio, média a konektivita:

- Reprodukce a ovládání médií prostřednictvím Bluetooth®.
- Reprodukce zvuku v následujících formátech: AAC, ALAC, AVI, FLAC, MP3, MP4, WMA.
- Reprodukce videa v následujících formátech: MPEG-1 a MPEG-2 (.mpg, .mpeg), ISO MPEG-4, DivX 3, 4 a 5 Xvid (.avi), ISO MPEG4 H.264 (.mp4, .m4v, .mov), Windows Media Video 10 (.wmv, .asf).

• Přehrávací seznamy každého typu přístroje.

- Streaming médií (online\*).
- Vyhledávání médií.

### Poznámka

**CUPRA nepřijímá žádnou záruku za poškozené nebo ztracené soubory na datových nosičích.**

## Volba a reprodukce mediálního zdroje

### Volba mediálního zdroje

Pro možnost přehrávání mediálních souborů musíte nejdříve mediální zdroj připojit.

Pro možnost používání streamingových služeb se musíte nejdříve připojit k internetu.

- Připojte externí mediální zdroj.
- Zvolte připojený mediální zdroj, který se má k reprodukci použít.

### Reprodukce audio a video souborů

Mediální soubory dostupného mediálního zdroje můžete vyhledávat a reprodukovat různými způsoby.

### Hledání v adresářové struktuře

Mediální soubory mohou být katalogizovány podle kategorií (například album, interpret, »

titul). V **Moje média** se vždy zobrazí tento náhled podle kategorií. V **Moje média** se nachází klasická adresářová struktura jednotlivých datových nosičů USB.

- Aktivujte adresářovou strukturu.
- Objeví se adresářová struktura zvoleného mediálního zdroje. Při volbě **Moje média** se nejdříve zobrazí kategorie (hudba, videa, playlisty) a připojené mediální zdroje.
- Vyhledejte požadovaný titul v adresářové struktuře.
- **NEBO:** K zahájení textového vyhledávání stiskněte . Objeví se zadávací pole.
- Zadejte název požadovaného titulu. Seznam nalezených titulů se během zadávání aktualizuje.
- Stiskněte požadovaný titul.
- Nachází-li se Vaše volba na začátku přehrávání v některém adresáři mediálního zdroje, připojí se k reprodukci v něm obsažené mediální soubory.
- Při přehrávání přehrávacího seznamu se k reprodukci připojí všechny v přehrávací seznamu dostupné tituly.
- Ukončete volbu pomocí X.

### Volba oblíbených položek

V rámci oblíbených položek můžete k reprodukci jednotlivě ukládat tituly, hudební žánry, interprety a alba.

- Přejděte k oblíbeným položkám .
- Stiskněte požadované oblíbené položky.

Vždy podle volby se k reprodukci připojí všechny k oblíbeným položkám náležející tituly.

### Konfigurace streamingových služeb

Vždy podle vybavení můžete streamingové služby používat přímo prostřednictvím infotainmentu. K tomu potřebujete mít prémiový uživatelský účet pro příslušnou streamingovou službu a pomocí něho se musíte přihlásit v infotainmentu. Rovněž tak musíte být připojený k internetu.

- Zvolte jako mediální zdroj  **Streaming**.
- Zobrazí se seznam všech dostupných streamingových služeb.
- Zvolte požadovanou streamingovou službu.
- Řiďte se pokyny systému infotainmentu.
- Streamingová služba se připojí jako nové funkční tlačítko k seznamu mediálních zdrojů.

### Uložení oblíbených položek

Jako oblíbené položky lze ukládat pouze mediální soubory, které pod **Moje média** existují v infotainmentu. Jako oblíbené položky můžete jednotlivě uložit až nejvýše 30 titulů, alb, interpretů a hudebních žánrů.

- Zahajte reprodukci.
- Přejděte k oblíbeným položkám.
- Ťukněte na některou oblíbenou položku, která není přiřazená.
- **NEBO:** Stiskněte některou existující oblíbenou položku a přidržte ji přibližně 3 sekundy stisknutou.
- V seznamu nabídek zvolte: titul, album, interpret, hudební žánr.
- Přehrávací seznam.

Volba se uloží místo předem zvolené oblíbené položky. Byla-li již oblíbená položka přiřazena, uložená oblíbená položka se přepíše.

V seznamu nabídek volitelně možnosti závisejí na k mediálnímu souboru připojených datech. Neení-li například v hudebních souborech uveden hudební žánr, nemůžete hudební žánr jako oblíbenou položku uložit.

Při přehrávání videosouboru lze jako oblíbenou položku uložit pouze toto video.

### Reprodukce zábavného obsahu v infotainmentu

V závislosti na systému infotainmentu lze přehrávat videa.

## Ovládání infotainmentu

### Režim Video

V režimu pro video lze na displeji infotainmentu přehrávat některé video z datového nosiče, z **Moje média** nebo ze streamingových služeb. V tomto případě je zvuk videa reprodukován přes reproduktory vozidla.

Obraz se zobrazuje pouze při stojícím vozidle. Během jízdy se displej infotainmentu vypne. Zvuk videa lze nadále poslouchat.

K reprodukci z externí streamingové služby je zapotřebí stabilní připojení k internetu.

V tomto případě mohou vzniknout výdaje za telefonní služby.

## Navigace\*

### Úvod k tématu



Obr. 148 Schématické zobrazení: náhled Navigace.

Globální satelitní systém zjišťuje aktuální polohu vozidla a na vozidle umístěné snímače analyzují uložené trasy. Všechny naměřené hodnoty a možné dopravní události se porovnávají s dostupnými mapami, aby se umožnilo optimální navigování k cíli.

K cíli cesty Vás navádějí navigační hlášení a grafická znázornění.

Ovládání navigace se uskutečňuje na displeji.

V závislosti na dané zemi již nelze od určité rychlosti některé funkce infotainmentu na displeji volit. Není to nesprávná funkce, nýbrž

to odpovídá zákonným ustanovením dané země.

### Navigační hlášení

Navigační hlášení jsou akustické jízdní pokyny pro aktuální trasu. »

Způsob a četnost navigačních hlášení závisejí na jízdni situaci, což může být například zahájení navádění trasy, jízda na dálnici nebo na kruhovém objezdu, a na nastaveních.

Nelze-li přesně dosáhnout cíle, protože se například nacházíte v nedigitalizované oblasti, objevují se na displeji informace o směru a vzdálenosti od cíle.

Během dynamického navádění k cíli se upozorňuje na ohlášené dopravní problémy na trase. Když se trasa v důsledku dopravního problému znovu vypočítá, následuje dodatečné navigační hlášení.

Během reprodukce navigačního hlášení se může upravovat hlasitost. Dále uvedená navigační hlášení se přehrávají s nastavenou hlasitostí.

### Omezení během navigování

Nemůže-li infotainment přijímat data ze satelitů GPS, například v tunelu nebo podzemní garáži, je navigování nadále možné prostřednictvím senzoriky vozidla.

V oblastech, které jsou v paměti infotainmentu obsažené v nedigitalizované nebo pouze neúplně digitalizované podobě, pokouší se infotainment rovněž o umožnění navádění k cíli.

Při chybějících nebo neúplných navigačních datech je možné, že polohu vozidla nelze

přesně určit. To může vést k tomu, že navigování není tak přesné jako obvykle.

Vedení silnic podléhá neustálým změnám, jako jsou například nové silnice, stavební práce, uzavírky silnic, změny názvů ulic a čísel budov. Jsou-li navigační data zastaralá, může při navádění k cíli docházet k chybám nebo nepřesnostem.

### Ovládání navigační mapy

K dosažení optimálního náhledu můžete navigační mapu ovládat také dodatečnými pohyby prstů.

### Posunutí mapy (Tip: Použijte ukazováček.)

- Posuňte mapu pomocí prstu.

### Zvětšení náhledu (Tip: Použijte ukazováček.)

- Ke zvětšení náhledu v určité poloze ťukněte dvakrát po sobě na mapu.

### Zmenšení náhledu (Tip: Použijte ukazováček.)

- Ťukněte oběma prsty současně na mapu.

### Změna náhledu (Tip: Použijte ukazováček.)

- Ťukněte dvakrát po sobě na mapu a přidržeť svůj prst na displeji.
- Ke zmenšení náhledu mapy přesuňte prst směrem nahoru. Ke zvětšení náhledu mapy přesuňte prst směrem dolů.

### Změna náhledu (Tip: Použijte palec a ukazováček.)

- Ťukněte oběma prsty současně na mapu a přidržeť prsty přitlačené.
- Ke zmenšení náhledu mapy přesuňte prsty vzájemně k sobě. Ke zvětšení náhledu mapy přesuňte prsty vzájemně od sebe.

### Naklonění náhledu (Tip: Použijte ukazováček.)

- Ťukněte oběma prsty ve vzájemně vodorovné poloze současně na mapu a přidržeť prsty přitlačené.
- K naklonění náhledu mapy směrem nahoru přesuňte prsty směrem nahoru. K naklonění náhledu mapy směrem dozadu přesuňte prsty směrem dolů.

### Otočení mapy (Tip: Použijte palec a ukazováček.)

- Ťukněte oběma prsty současně na mapu a přidržeť prsty přitlačené.
- K otočení náhledu mapy otočte prsty ve nebo proti směru hodinových ručiček.

### Ukládaná data

Kvůli urychlení zadávání cíle a optimalizaci navádění k cíli ukládá infotainment určitá data, jako například časté trasy nebo data poloh.

## Ovládání infotainmentu

### Mazání ukládaných dat

- Stiskněte **Nastavení > Nastavení základních funkcí > Mazání** a potom **OK**

### POZOR

Nastavování, zadávání cíle a změny pro navigaci provádějte pouze při stojícím vozidle.

### Poznámka

- Když dojde během navádění k cíli k nějaké objížděce, vypočítá se možná trasa znovu.
- Kvalita doporučení pro řidiče závisí na dostupných navigačních datech a na případně ohlášených dopravních problémech.
- Při potlačení zvuku v infotainmentu se navigační hlášení neposkytují.

## Funkce a symboly navigace

### Navigace

Navigační funkce závisejí na vybavení a dané zemi.

### Funkce











- Zadání cíle a výpočet trasy (offline a online\*)
- Současné zobrazení dvou navigačních map (displej a panel přístrojů\*)
- Aktualizace map online\*

- Předvídavé navigování
- 3D mapy měst
- Dopravní informace online\*
- Dynamické cíle zájmu POI (speciální cíle)

### Symboly na mapě

Tlačítka a signalizace na mapě závisejí na nastaveních a aktuální jízdní situaci.

Na mapě se zobrazují symboly dopravních událostí a speciálních cílů (POI), například čerpacích stanic, nádraží nebo zajímavých dílčích cílů, pokud má navigace taková data k dispozici» strana 204.







-  Aktuální poloha
-  Hledání cílů
-  Cíle podél trasy
-  Konečný cíl
-  Adresa domova
-  Adresa podniku
-  Upřednostňované cíle
-  Dodatečné okno s více možnostmi volby
-  Dodatečné okno s možnostmi volby trasy
-  Vystředění mapy v aktuální poloze
-  Změna náhledu: 2D s nasměrováním směrem na sever nebo 2D s nasměrová-

ním ve směru jízdy nebo 3D s nasměrováním ve směru jízdy







| Informace o aktuálním navádění k cíli

← Měřítka mapy



### Symboly v dodatečném okně

- K otevření dodatečného okna stiskněte 
-  Zopakování posledního navigačního hlášení
-  Hlasitost navigačních hlášení
-  Osvětlení mapy v režimu automaticky, den nebo noc.
-  Nabídka nových tras k cíli
-  360° ukazatel dojezdu (hybridní vozidla)

### Další symboly

-  Podrobné zadní cíle pro adresu
-  Hledání cílů
-  Nejčastější cíle
-  Poslední cíle
-  Upřednostňované cíle
-  Zpět

### Symboly v plánu trasy





-  Aktuální poloha
-  Cíl aktuálního navádění

»

### Symboly pro cíle zájmu POI (speciální cíle)

Cíle POI (speciální cíle) se na mapě zobrazují, pokud má navigace k dispozici uváděné údaje







K zahájení navádění k cíli ťukněte na požadovaný cíl POI (speciální cíl)»» strana 203.





-  Čerpací stanice
-  Parkoviště
-  Turistická informační kancelář
-  Nádraží
-  Restaurace

### Dopravní informace

Dopravní informace se na mapě zobrazují, pokud má navigace k dispozici uváděné údaje»» strana 204.

K otevření dodatečného okna s dalšími podrobnostmi ťukněte na dopravní událost»» strana 204.

-  Vážnoucí provoz
-  Dopravní zácpa
-  Nehoda
-  Vozidlo se závadou
-  Kluzkost vozovky (led nebo sníh)
-  Uzavírka silnice
-  Nebezpečí kvůli kluzké vozovce

-  Nebezpečí
-  Staveniště
-  Silný vítr
-  Omezený dohled

### Navigační data

Infotainment je vybavený interní pamětí pro navigační data. Vždy podle dané země jsou potřebná navigační data již možná předem nainstalována.

K umožnění správného navádění k cíli a plného využívání nabízených funkcí by se měl infotainment pravidelně aktualizovat.

Při používání starších dat může během navigování docházet k nedostatkům. Nelze sledovat aktuální trasy nebo navádění k cílům vedou k nesprávným cílům.

Udržujte stále navigační data v aktualizovaném stavu.

### Aktualizace navigačních dat online\*

Navigační data oblastí, v nichž se často jezdí, se aktualizují v pozadí automaticky, pokud bylo vytvořeno připojení k internetu a je platné nastavení soukromé sféry.

- Navigační data se automaticky aktualizují při zapnutí zapalování.

### Ruční aktualizace navigačních dat

Aktuální navigační data pro velké oblasti, například západní Evropu, lze stáhnout pod [www.seat.com](http://www.seat.com) a uložit na datový nosič USB. Navigace prostřednictvím datového nosiče USB není možná.

- Stáhněte navigační data na datový nosič USB.
- Zapněte zapalování vozidla.
- Spojte datový nosič USB s infotainmentem. Navigační data se aktualizují automaticky v pozadí.

V **HOME** >  **Informace o systému** se zobrazuje verze map.

### POZOR

Ruční aktualizace navigačních dat během jízdy může mít za následek nehody se závažným poraněním.

- Navigační data aktualizujte pouze při stojícím vozidle.

### Poznámka

Automatická aktualizace navigačních dat závisí na nastaveních soukromé sféry. V režimu „Inkognito“ se aktualizace neprovádí.



### Zahájení navádění k cíli





Vždy podle dané země a vybavení jsou pro zadání cíle k dispozici různé funkce.

Různé funkce k zadání cíle najdete v hlavním menu navigace.

#### Vyvolání hlavního menu navigace

- Stiskněte **HOME** > .



#### Volba cíle a zahájení navigování

1. Stiskněte .
2. Zvolte požadovaný cíl. Můžete vybírat mezi  **Nejčastější cíle**,  **Poslední cíle** nebo  **Upřednostňované cíle**.  
**NEBO:** Stiskněte  a v zadávací masce zadejte adresu.  
**NEBO:** Přesná adresa.
3. Stiskněte **Start**.

#### Nejčastější cíle

K návrhu možných cílů používá přehled cílů zaznamenané údaje.

#### Volba cíle a zahájení navigování



1. Stiskněte  a potom .
2. Zvolte požadovaný cíl. Navádění k cíli se zahájí automaticky.

**Rychlé zahájení:** K rychlému zahájení stiskněte na několik sekund požadovaný cíl.

#### Poslední cíle

Navigace ukládá k poskytnutí pro navádění k cíli poslední cíle.

#### Volba cíle a zahájení navigování

1. Stiskněte  a potom .
2. Ťukněte na požadovaný cíl.
3. Stiskněte **Start**.



**Rychlé zahájení:** K rychlému zahájení stiskněte na několik sekund požadovaný cíl.

#### Upřednostňované cíle

Uložte až 20 cílů jako oblíbené.

K uložení některého cíle jako oblíbeného ťukněte během zadávání cíle v dodatečném okně na .

#### Volba cíle a zahájení navigování

1. Stiskněte  a potom .
2. Ťukněte na požadovaný cíl.
3. Stiskněte **Start**.

#### Poznámka

**Cíl zadávejte pokud možno co nejpřesněji. Při nesprávném zadání cíle nemůžete navádění k cíli zahájit nebo budete navedeni k nesprávnému cíli.**

### Zahájení navádění k cíli prostřednictvím volby na mapě

Navigační mapa obsahuje v mnoha bodech aktivní oblasti, které jsou vhodné k zadání cíle. Ťukněte kvůli tomu na polohu nebo požadované místo na mapě. Nacházejí-li se na tomto bodu mapová data, můžete zahájit navádění k cíli.

Možnost zadání cíle prostřednictvím navigační mapy závisí na stavu dat a není možná pro všechny polohy.

K zahájení „Navigace Offroad“ ťukněte na volnou oblast bez dat polohy.

#### Zahájení navigování

- Stiskněte .
- Posuňte náhled mapy tak, abyste mohli zvolit požadovanou polohu. Navigační mapu lze používat s pomocí dodatečných pohybů prstů >>> strana 200 .
- Ťukněte na požadovaný cíl v mapě.
- Ťukněte na **Trasa**.

#### Navigace Offroad\*

„Navigace Offroad“ počítá trasy ke zvoleným cílovým bodům bez známých dat. Leží-li cílový bod mimo známé silnice nebo data polohy, stanoví navigace trasu k nejbližšímu bodu známých silnic a doplní trasu k příštím cílovému bodu pomocí přímého spojení. »

### Zahájení navigování

- Posuňte náhled mapy tak, abyste mohli zvolit požadovanou polohu. Navigační mapu lze používat s pomocí dodatečných pohybů prstů»» strana 200.
- Ťkněte na některý bod na mapě bez dat polohy.
- Ťkněte na Trasa.

### Zahájení navádění k cíli pomocí kontaktních údajů

Zahajte navádění k cíli pomocí uložených adresních údajů některého kontaktu. Bez adresních údajů uložené kontakty nelze pro navádění k cíli použít.

### Zahájení navigování

- Stiskněte .
- Ťkněte na požadovaný kontakt.
- Ťkněte na Trasa.

#### Poznámka

**Jsou-li adresní údaje některého kontaktu zastaralé, přivede Vás přesto navádění k cíli k registrované adrese. Zkontrolujte aktuálnost adresy kontaktu.**

### Dopravní informace

Po navázání spojení s internetem obsahuje infotainment automaticky podrobné dopravní informace. Tyto informace jsou označované symboly a barevně zvýrazňují silniční síť na mapě.

### Dopravní události

Dopravní události, například dopravní zácpy nebo vážnoucí provoz, jsou na navigační mapě označovány pomocí symbolů.

Při aktivním navádění k cíli se dopravní události aktuální trasy zobrazují v plánu trasy. Tyto dopravní události lze objížďet»» strana 205.

### Informace o nebezpečích

Na navigační mapě se zobrazují pomocí symbolů stejným způsobem jako dopravní informace informace o nebezpečích. V tomto případě je informačním zdrojem nějaké jiné vozidlo, které toto nebezpečí rozpoznalo, a poskytovatel služeb tyto informace k sobě natáhl.

Zobrazovanými nebezpečími jsou: nepojízdné vozidlo a kluzká vozovka.

### Signalizace plynulosti provozu

Na navigační mapě se podle aktuálních dopravních událostí zobrazují informace o ply-

nulosti provozu a silniční síť na mapě se barevně zdůrazňuje.

- **Oranžově:** vážnoucí provoz.
- **Červeně:** dopravní zácpa.

#### Poznámka

**Příjem dopravních informací závisí na nastaveních soukromé sféry. V režimu největší soukromé sféry se dopravní informace nepřijímají. Je zapotřebí úroveň Tracking nebo Location.**



### Popis funkcí

#### Plán trasy

Plán trasy obsahuje informace ke všem záležitostem, například výchozí bod, dílčí cíle, dopravní události, cíle POI a konečný cíl, pokud má navigace takové údaje k dispozici.

Ťknutím na některou záležitost se otevře dodatečné okno s více možnými volbami. Dostupné možné volby závisí na záležitosti a aktuálních nastaveních.

#### Otevření a zavření plánu trasy

- K otevření Ťkněte na nebo posuňte .
- K zavření Ťkněte na nebo posuňte .

## Ovládání infotainmentu

### Úprava navádění k cíli

K úpravě navádění k cíli posuňte v náhledu TripView vložené cíle ke konečnému cíli.

- Přidržte požadovaný cíl stisknutý, dokud se viditelně nezdůrazní.
- Posuňte cíl až do požadované polohy.
- Sejměte prst z displeje. Trasa se znovu vypočítá.

### Objížďení dopravních událostí

Má-li navigace k dispozici potřebná data, zobrazuje plán trasy aktuální dopravní události. Prostřednictvím úpravy plánu trasy dopravní události objedte»» strana 204.

- Ťukněte na dopravní událost.
- Ťukněte na **Objet**. Trasa se znovu vypočítá.

### Dodatečné okno

Při ovládání navigačních funkcí se možná otevře dodatečné okno s dalšími možnými volbami. Možné volby závisí na použité funkci.

### Zavření dodatečného okna

- Ťukněte na některou volnou oblast mimo dodatečné okno.
- **NEBO:** Ťukněte na X.
- **NEBO:** Ťukněte na OK.

### Funkce v dodatečném oknu:

Zobrazit v mapě	Zobrazí se, co bylo na mapě zvoleno.
Připojit dílčí cíl	K navádění k cíli se připojí dílčí cíl.
Přímá trasa	Zahájí se navádění přímo k cíli.
Vymazat	Dílčí cíl se vymaže z navádění k cíli.
Objet	Objetí dopravního problému. Trasa se znovu vypočítá.
Zastavit navádění k cíli	Ukončí se aktuální navádění k cíli.
✕	Zavření dodatečného okna.
☆	Cíl se připojí k oblíbeným.

### Zaučování chování uživatele

Navigace ukládá během jízdy absolvované trasy a cíle, aby mohla automaticky vytvářet návrhy pro cíle. Cíle se ukládají v závislosti na denní době a dnu v týdnu.

Navigace může současně navrhnout až 5 tras. Navržené trasy se mohou lišit od tras navádění k normálnímu cíli.

Prostřednictvím volby některého z navržených cílů se zahájí navádění k tomuto cíli.

Navádění k cíli se řídí zvolenou trasou, dokud se řidič od ní neodchýlí. V tomto případě se

trasa nově vypočítá a vede znovu přímou cestou k původně zvolenému cíli.

Když jsou dostupné alternativní trasy, přihlíží se k důležitým dopravním problémům a předchází se jim, pokud má navigace k dispozici takové údaje.

Funkce lze kdykoli aktivovat a deaktivovat.

### Aktivace a deaktivace zaučování chování uživatele

Nastavení se nachází v příslušném menu navigace  **Nastavení základních funkcí**.

- K aktivaci funkce aktivujte **Zaučit chování uživatele**.
- K deaktivaci funkce deaktivujte **Zaučit chování uživatele**.
- K vymazání uložených dat ťukněte na **Vymazat chování uživatele**.

### 360° ukazatel dojezdu

✓ Platí pro: Vozidla s plug-in hybridním pohonem

360° ukazatel dojezdu zobrazuje možný dojezd s aktuálním stavem nabití vysokonapěťového akumulátoru.

### Aktivace 360° ukazatel dojezdu

- Otevřete dodatečné okno a ťukněte na symbol .

## Telefonní rozhraní

### Úvod k tématu

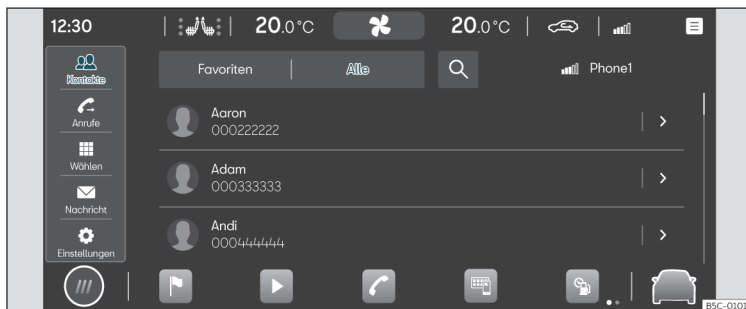

Obr. 149 Schématické zobrazení: náhled Telefon

Prostřednictvím telefonního rozhraní můžete svůj mobilní telefon spojit se systémem infotainmentu a ovládat funkce telefonu prostřednictvím infotainmentu. Zvuk je reprodučován prostřednictvím reproduktorů vozidla.

Se systémem infotainmentu můžete současně spojit až dva mobilní telefony.

Jízda vysokou rychlostí, špatné povětrnostní a silniční poměry, hlučné okolí (i mimo vozidlo) a kvalita sítě mohou telefonování ve vozidle narušit.

#### Poznámka

- Spřažení přístroje (například mobilního telefonu) je zpravidla zapotřebí pouze jednou. Spojení přístroje s infotainmentem prostřednictvím Bluetooth® nebo sítě WLAN můžete kdykoli bez nutnosti nového propojování přístroje obnovit.
- Dostupnost některých telefonních funkcí závisí na k systému infotainmentu připojeném mobilním telefonu.

### Vybavení a symboly telefonního rozhraní

#### Charakteristické znaky vybavení

- Funkce handsfree
- Použití až dvou telefonů současně
- Telefonní seznam s nejvýše 5000 kontaktů
- Funkce SMS prostřednictvím Bluetooth®\*: čtení SMS, psaní SMS (včetně vzorů), reprodukce SMS, historie zpráv
- Funkce e-mailu prostřednictvím Bluetooth®\*: čtení e-mailů, psaní e-mailů.
- Spojení s možným bezdrátovým nabíjením.

## Ovládání infotainmentu

- Spojení s ve vozidle zabudovaným mikrofonem.

### Symboly v hlavním menu

- Kontakty
- Seznam příchozích a odchozích hovorů
- Volba telefonního čísla
- Textové zprávy (SMS a e-mail)\*
- Nastavení telefonního rozhraní

### Symboly pro hovory

Symboly se mohou vždy podle systému infotainmentu lišit.

- Zahájení hovoru a jeho přenesení do popředí
- Ukončení nebo odmítnutí hovoru
- Otevření seznamu kontaktů
- Volba telefonního čísla
- Potlačení zvuku pro zařízení handsfree
- Přidržení hovoru
- Pokračování hovoru
- Zahájení konference
- Odsunutí hovoru do privátního režimu
- SOS** Uskutečnění tísňového volání
- Získání pomoci při závadě

- i** Získání informací o značce CUPRA a zvolených dodatečných službách, týkajících se provozu a cestování.

E-mailová schránka

### Symboly seznamu hovorů

- K otevření seznamu hovorů ťukněte na .
- Příchozí hovor
- Odchozí hovor
- Zmeškaný hovor
- Telefonní číslo (podnik)
- Telefonní číslo (soukromé)
- Číslo mobilního telefonu (podnik)
- Číslo mobilního telefonu (soukromé)
- Fax (soukromý)
- Fax

### Symboly pro textové zprávy\*

Symboly se mohou vždy podle systému infotainmentu lišit.

- K otevření textových zpráv ťukněte na .
- Aktivujte hlasové ovládání» strana 191.
- Vzory textových zpráv

## Místa se zvláštními předpisy

V místech s nebezpečím výbuchu svůj telefon a telefonní rozhraní vypněte. Tato místa nejsou vždy zřetelně označená. Patří k tomu například:

- Okolí potrubí a nádrží, v nichž se nacházejí chemikálie.
- Podpalubí lodí a trajektů.
- Okolí vozidel, která jsou provozována na zkapaněný plyn (jako například propan nebo butan).
- Místa, v nichž se ve vzduchu nacházejí chemikálie nebo částice jako mouka, prach nebo kovový prášek.
- Každé jiné místo, v němž je nutné vypnout motor vozidla nebo telefon.

### POZOR

**Telefon ve výbuchem ohrožených místech vypněte!**

### Poznámka

V oblastech se zvláštními předpisy nebo při zákazu používání telefonů musejí být tyto přístroje vždy vypnuté. Ze zapnutého telefonu vycházející záření může způsobovat interference v citlivých technických a medicínských přístrojích, což může mít za následek jejich nesprávnou funkci nebo poškození.

### Spřáhnutí, připojení a správa

Předpoklady pro spřáhnutí

- Na mobilním telefonu je aktivované rozhraní Bluetooth®.
- V infotainmentu je aktivované rozhraní Bluetooth®.
- Vždy podle mobilního přístroje musí být otevřené menu Bluetooth® nebo aktivovaná funkce **Viditelnost**, aby byl přístroj pro systém infotainmentu viditelný.

Abyste mohli používat telefonní rozhraní, spřáhnete pro hlasovou komunikaci vhodný mobilní telefon se systémem infotainmentu. Mobilní telefon se se systémem infotainmentu spřáhne při prvním připojení. Uloží se při tom uživatelský profil» strana 208.

Spřáhování může trvat několik minut. Dostupné funkce závisejí na použitém mobilním telefonu a jeho operačním systému.

#### Spřáhnutí mobilního telefonu

- V mobilním telefonu otevřete seznam dostupných zařízení Bluetooth® a zvolte název infotainmentu.
- Věnujte pozornost hlášením, která se objeví v mobilním telefonu a v infotainmentu a popřípadě je potvrďte. Po správném provedení spřáhnutí se v uživatelském profilu uloží data telefonu.

- **Volitelná možnost:** V mobilním telefonu potvrďte hlášení týkající se přenosu dat.

#### Aktivní a pasivní spojení

Pro používání funkcí telefonního rozhraní musí být s infotainmentem spojený alespoň jeden mobilní telefon. Je-li s infotainmentem spojeno více mobilních telefonů, můžete volit mezi aktivním a pasivním spojením. K používání telefonního rozhraní pomocí požadovaného mobilního telefonu navažte s infotainmentem aktivní spojení.

#### Rozdíly mezi způsoby spojení

Primární	Mobilní telefon je spřáhnutý a připojený. Funkce telefonního rozhraní se provádějí s daty uvedeného mobilního telefonu.
Sekundární	Mobilní telefon je spřáhnutý a připojený. Lze ovládat hovory, telefonní seznam, zprávy a jiné funkce však nejsou aktivované.

Spřáhnuté mobilní telefony jsou uloženy v infotainmentu, i když telefony nejsou aktuálně připojené.

#### Připojení mobilního telefonu

*Předpoklad: Mobilní telefon je spřáhnutý s infotainmentem.*

- V mobilním telefonu aktivujte Bluetooth®.

#### Navázání aktivního spojení

*Předpoklad: S infotainmentem je současně spojeno více mobilních telefonů.*

- Zvolte rozbalovací menu požadovaného mobilního telefonu. Ostatní mobilní telefony se automaticky nacházejí v pasivním připojení.

#### Uživatelské profily

Pro každý spřáhnutý mobilní telefon se automaticky zřídí individuální uživatelský profil. V uživatelském profilu jsou uložena data mobilního telefonu, například kontaktní údaje a nastavení. V systému infotainmentu mohou být současně uloženy nejvýše čtyři uživatelské profily. V uživatelském profilu jsou uložena data mobilního telefonu, například kontaktní údaje a nastavení. V systému infotainmentu mohou být současně uloženy nejvýše čtyři uživatelské profily.

#### POZOR

**Provádění spřáhování dat během jízdy může mít za následek nehody se závažným poraněním.**

- Spřáhnutí provádějte pouze při stojícím vozidle.

### Poznámka

- Při spřáhování některých mobilních telefonů se na displeji mobilního přístroje objeví číselný PIN. Pro ukončení spřáhnutí zadejte toto číslo v infotainmentu.
- Pokud se infotainment nachází v menu Znamé mobilní telefony, je deaktivovaná funkce bezdrátového nabíjení. Po opuštění tohoto menu se funkce bezdrátového nabíjení opět aktivuje.

## Hlasová komunikace Basic a Comfort

Vždy podle vybavení se mohou používat dva druhy telefonního rozhraní:

- Telefonní rozhraní Basic
- Telefonní rozhraní Comfort

### Telefonní rozhraní Basic

Telefonní rozhraní Basic používá pro přenos profil Bluetooth® HFP. Toto rozhraní umožňuje používání telefonních funkcí prostřednictvím infotainmentu a reprodukcí zvuku přes reproduktory vozidla.

### Telefonní rozhraní Comfort

Stejně jako telefonní rozhraní Basic používá i telefonní rozhraní Comfort profil Bluetooth® HFP.

Telefonní rozhraní Comfort může být vybavené funkcí bezdrátového nabíjení»»» strana 210.

K použití funkce bezdrátového nabíjení musíte mobilní telefon správně umístit do odkládací přihrádky. Mobilní telefon je potom spojený s anténou vozidla. Zlepšuje to příjem a kvalitu zvuku hovorů.

## Hovory

### Otevření telefonního rozhraní

- Stiskněte HOME > .

### Telefonování

K zahájení hovoru zvolte telefonní číslo. K volbě telefonního čísla jsou k dispozici různé funkce:



### Kontakty

Obsahuje-li některý kontakt různá uložena telefonní čísla, musíte některé vybrat.

- K zahájení hovoru ťukněte na  a v seznamu na některé telefonní číslo.
- **NEBO:** Ťukněte na Q a k vyhledání kontaktu zadejte v zadávacím poli jméno kontaktu. Pro zahájení hovoru ťukněte na kontakt.
- **NEBO:** Pro zahájení hovoru ťukněte v hlavním menu telefonního rozhraní na některý oblíbený kontakt.



### Volání

Telefonní rozhraní zobrazuje seznam hovorů mobilního telefonu. Zahajte hovor s použitím seznamu hovorů.

- Pro zahájení hovoru ťukněte na  > **Všechny** a v seznamu na některé číslo.
- **NEBO:** Ťukněte na  a proveďte výběr údajů v seznamu hovorů (například zmeškané hovory nebo volaná čísla). Pro zahájení hovoru ťukněte na některé číslo ve vybraném seznamu.

### Zvolit

K zahájení zadejte ručně telefonní číslo. Během zadávání telefonního čísla se na monitoru infotainmentu objevují kontakty, které se s uváděným číslem shodují.

- Ťukněte na  a zadejte telefonní číslo.
- Pro zahájení hovoru ťukněte na .

Dlouhým stlačením tlačítka  na multifunkčním volantu se zvolí naposledy zvolené telefonní číslo.

## Zasílání zpráv\*

Vždy podle použitého mobilního telefonu a infotainmentu lze prostřednictvím telefonního rozhraní zasílat a přijímat zprávy SMS a e-mailly. »

### Zaslání zprávy SMS

- Ťukněte na  > **SMS** > **Zadání nové zprávy** a na displeji zadejte zprávu.
- Ve vyhledávací liště zadejte požadovaný kontakt.
- K odeslání zprávy ťukněte na **OK**.

### Zaslání e-mailu

- Ťukněte na  > **E-mail** > **Zadání nové zprávy** a na displeji zadejte zprávu.
- Ve vyhledávací liště zadejte požadovaný kontakt.
- K odeslání zprávy ťukněte na **OK**.

### Telefonní seznam, oblíbené položky a tlačítka rychlé volby

Při prvním spojení telefonu se systémem infotainmentu se v systému infotainmentu uloží telefonní seznam. V některých případech musíte přenos dat potvrdit v telefonu.

Kdykoli se telefon znovu připojí, telefonní seznam se aktualizuje.

Jsou-li podporovány konference, lze k telefonnímu seznamu přistupovat během hovoru. Je-li ke kontaktu uložen obrázek, může se zobrazovat v seznamu vedle záznamu.

### Oblíbené položky

Až šest tlačítek rychlé volby lze obsadit oblíbenými kontakty z telefonního seznamu. Nachází-li se v zadání zaregistrovaná fotografie, objeví se na tlačítku rychlé volby.

Tlačítka rychlé volby je nutné upravovat ručně a přičítají se potom uživatelskému profilu.

### Obsazení tlačítka rychlé volby

- V menu **Oblíbené** stiskněte tlačítko **+**. V návaznosti na to se otevře telefonní seznam, aby se jako oblíbený zvolil některý kontakt. Obsahuje-li kontakt více telefonních čísel, ťukněte na číslo v seznamu.

### Úprava tlačítka rychlé volby

- K úpravě nebo zrušení oblíbeného kontaktu ťukněte na symbol  na obrazovce menu **Oblíbené**. Můžete zrušit jeden nebo více oblíbených kontaktů.

### Volání některého oblíbeného kontaktu

- Stiskněte obsazené tlačítko rychlé volby.

#### **Poznámka**

**Oblíbené kontakty se automaticky neaktualizují. Při změně telefonního čísla některého kontaktu je nutné tlačítko rychlé volby znovu obsadit.**

### Connectivity Box\*



**Obr. 150** Ve středové konzole: úchyt pro správnou funkci mobilního telefonu.

Connectivity Box obsahuje různé funkce, které usnadňují používání mobilního telefonu. Jsou to:

- Bezdrátové nabíjení (*Wireless Charger*)<sup>1)</sup>.
- Zesilovač signálu (*Mobile Signal Amplifier*).

<sup>1)</sup> Obsahuje funkčnost bezdrátového nabíjení.



### Bezdrátové nabíjení (Wireless Charger)

Díky technologii Qi<sup>1)</sup> můžete bezdrátově nabíjet mobilní přístroj.

K bezdrátovému nabíjení Vašeho mobilního telefonu:

- Položte svůj mobilní telefon obrazovkou směrem nahoru doprostřed odkládací přihrádky»» **obr. 150** »» .

Zajistěte při tom, aby se mezi odkládací přihrádkou a mobilním telefonem nenacházely žádné předměty.

Proces nabíjení mobilního telefonu se zahájí automaticky. Více informací k tomu, zda Váš mobilní telefon podporuje technologii Qi, najdete v návodu k obsluze Vašeho mobilního telefonu nebo navštivte internetové stránky CUPRA.

### Zesilovač signálu (Mobile Signal Amplifier).

Můžete prostřednictvím něho omezit záření ve vozidle a dosáhnout lepšího příjmu.

Z bezpečnostních důvodů se doporučuje propojit systém a mobilní telefon prostřednictvím Bluetooth® a položit mobilní telefon do odkládací přihrádky Connectivity Box, aby se tak bez nutnosti obsluhy mobilního telefonu dosáhlo nejlepšího příjmu.

<sup>1)</sup> Qi-technologie umožňuje bezdrátové nabíjení Vašeho mobilního telefonu.

K vytvoření spojení k vnější anténě vozidla:

- Položte svůj mobilní telefon obrazovkou směrem nahoru doprostřed odkládací přihrádky»» **obr. 150** »» .

Zajistěte při tom, aby se mezi odkládací přihrádkou a mobilním telefonem nenacházely žádné předměty.

Váš mobilní telefon je automaticky schopen použít funkci vnější antény.

### POZOR

- Mobilní telefon se může následkem bezdrátového nabíjení zahřát. Když berete mobilní telefon do ruky, věnujte pozornost jeho teplotě a vyjměte jej opatrně z odkládací přihrádky.
- Aby se předešlo narušení funkčnosti přihrádky Connectivity Box, nesmějí se mezi mobilním telefonem a odkládací přihrádkou nacházet žádné kovové nebo jiné předměty.

### Poznámka

- Váš mobilní telefon musí být pro správný provoz kompatibilní se standardem rozhraní Qi pro indukční nabíjení.
- Doba nabíjení a teplota závisejí na aktuálně použitém přístroji.

- Maximální kapacita nabíjení je 5 W.
- Technologie Qi neumožňuje současné nabíjení více mobilních telefonů.
- Zlepšenou kvalitu příjmu nelze zaručit, pokud se v odkládací přihrádce nachází více než jeden mobilní telefon.
- Pro správnou funkci bezdrátového nabíjení doporučujeme nechat běžet motor.
- Když se telefon s technologií Qi připojí prostřednictvím USB, uskuteční se nabíjení přes výrobce uvedené médium.

## Multimédia

### Vstup USB



Obr. 151 Středová konzola: vstup USB.



Obr. 152 Středová konzola vzadu: Přípojky USB s funkcí zásuvky.

V závislosti na výbavě a zemi může mít vozidlo konektory USB s **výhradní funkcí pro nabíjení nebo zásuvky**.

Vstupy USB se nacházejí v zadní části středové konzoly mezi předními sedadly »» obr. 152.

Vstup USB se nachází v oblasti odkládací přihrádky přední středové konzoly »» obr. 151.

### Jízda

## Spuštění motoru a jízda

### Spuštění a vypnutí motoru

#### Spínač zapalování a spuštění



Obr. 153 Startovací tlačítko.

Motor se spouští pomocí startovacího tlačítka (Press & Drive). K tomu je zapotřebí, aby se ve vnitřním prostoru vozidla nacházel platný klíč.

Tlačítko **START ENGINE STOP** se nachází v závislosti na modelu ve spodní části středové konzoly nebo na multifunkčním volantu.

<sup>1)</sup> Platí pro modely se startovacím tlačítkem ve středové konzole.

Při opuštění vozidla se aktivuje při vypnutí zapalování otevřením dveří řidiče elektronické zamykání sloupku řízení.

#### Zapnutí a vypnutí zapalování

Chcete-li pouze zapnout zapalování (bez spuštění motoru), stiskněte krátce jednou startovací tlačítko bez použití pedálu brzdy nebo spojky >>> .

Jakmile je systém připravený k zapnutí nebo vypnutí, nápis na tlačítku **START ENGINE STOP** blízka<sup>1)</sup>.

#### Automatické vypnutí zapalování

Zjistí-li vozidlo po vypnutí motoru, že se ve vozidle nenachází řidič, zapalování se po určité době automaticky vypne. Jsou-li v tomto okamžiku zapnutá potkávací světla, zůstanou po dobu dalších 30 minut zapnutá obrysová světla. Obrysová světla lze vypnout prostřednictvím zamknutí vozidla >>> strana 99 nebo ručně >>> strana 117.

#### Automatické vypnutí zapalování u vozidel se systémem Start-Stop

Zapalování vozidla se automaticky vypne při zastaveném vozidle a aktivovaném automatickém vypnutí motoru, pokud:

- bezpečnostní pás řidiče není připnut,
- řidič neovládá žádný pedál,
- dveře řidiče se otevrou.

Pokud bylo potkávací světlo  u automatického vypnutí zapalování zapnuto, zůstane obrysová světla po dobu asi 30 minut zapnuta (pokud je akumulátor dostatečně nabit). Pokud řidič zamkne vozidlo nebo ručně vypne světla, obrysová světla se vypne.

#### Vypnutí zapalování po opuštění vozidla s hybridním pohonem

Když není v provozním režimu E-MODE po ukončení jízdy a opuštění vozidla vypnuté zapalování, vypne se zapalování po nějaké době automaticky, aby se zabránilo vybití 12-voltového vozidlového akumulátoru.

#### POZOR

Při zapnutí zapalování nesešlapujte ani brzdový pedál, ani spojkový pedál, protože jinak by se mohl motor okamžitě nastartovat.

#### POZOR

Neopatrné nebo nepozorné používání klíče vozidla může způsobit nehody a těžká zranění. »

- Při každém opuštění vozidla je nutné všechny klíče vozidla vzít s sebou. Děti nebo nepovolané osoby by mohly jinak zamknout vozidlo, spustit motor nebo zapnout zapalování a tím ovládat elektrické vybavení.

### Poznámka

- Před opuštěním vozidla vždy vypněte zapalování a věnujte pozornost informacím na displeji panelu přístrojů.
- Je-li u stojícího vozidla s vypnutým motorem delší dobu zapnuté zapalování, může se vybit akumulátor a za určitých okolností potom nelze spustit motor.
- Pokud během fáze STOP stisknete tlačítko **(START ENGINE STOP)**, vypne se zapalování a tlačítko bliká<sup>1)</sup>.
- Objeví-li se na displeji panelu přístrojů informace „Systém Start-Stop vypnut: spustte motor ručně“, tlačítko **(START ENGINE STOP)** bliká<sup>1)</sup>.

### Zapnutí systému hybridního pohonu

✓ Platí pro: hybridní vozidla

Při spuštění hybridního pohonu se hnací systém vozidla uvede do stavu připravenosti

<sup>1)</sup> Platí pro modely se startovacím tlačítkem ve středové konzole.

k jízdě. Při vytvořené připravenosti k jízdě je zapnutý elektrický pohon. Spalovací motor se automaticky připojuje, když stav nabití vysokonapětového akumulátoru nepostačuje k elektrické jízdě nebo při požadavku na vysoký hnací výkon.

### Předpoklady pro vytvoření připravenosti k jízdě

Připravenost vozidla k jízdě lze vytvořit při splnění následujících požadavků:

- Vysokonapětový akumulátor je dostatečně nabitý.
- Není připojen nabíjecí kabel.
- Teplota vysokonapětového akumulátoru leží uvnitř provozního rozsahu.
- Ve vozidle se nachází platný klíč vozidla.

### Vytvoření připravenosti k jízdě

- Stiskněte jednu startovací tlačítko. Je zapnuté zapalování.
- Sešlápněte a přidržte sešlápnutý pedál brzd.
- Uved'te volící páku pro volbu jízdního stupně do polohy **N** nebo zasuňte parkovací uzávěru **P**.

• Přidržte stisknuté startovací tlačítko »» **obr. 153** dokud se v panelu přístrojů nerozsvítí kontrolka **READY**. Nesešlápněte při tom pedál plynu. Když se v panelu přístrojů rozsvítí kontrolka **READY**, uvolněte startovací tlačítko. Poloha ručičky v ukazateli jízdního výkonu se změní z **OFF** na **0**.

- Pokud se kontrolka **READY** nerozsvítí, přerušete postup a zopakujte jej.
- Bylo-li vozidlo uzamčeno pomocí klíče vozidla, je startovací tlačítko deaktivované. Nachází-li se klíč ve vozidle a má-li se spustit motor, odemkněte nejdříve vozidlo a proveďte nouzový start»» strana 217.

### Identifikace připravenosti k jízdě

Elektrický pohon negeneruje ani při vytváření připravenosti k jízdě ani během provozu vnímatelné zvuky motoru. Proto nelze připravenost vozidla k jízdě rozpoznat na základě zvuků motoru. Místo toho lze připravenost vozidla k jízdě rozpoznat na základě těchto charakteristických znaků:

- Do ukazatele jízdního výkonu v panelu je vsunut ukazatel **0**»» strana 81.
- Nezávisle na zapnutí vnějšího osvětlení vozidla je zapnuté osvětlení ukazatelů v panelu přístrojů.

## Spuštění motoru a jízda

- V panelu přístrojů svítí kontrolka **READY**.
- Zazní akustický signál.

### Vytvoření připravenosti k jízdě při velmi nízkých vnějších teplotách

Při velmi nízkých vnějších teplotách (přibližně -27 °C (-16 °F) a méně) může vysokonapěťový akumulátor zamrznout a být vyřazen z provozu. V tomto případě nelze připravenost k jízdě vytvořit.

Jakmile se teplota vysokonapěťového akumulátoru dostatečně zvýší, lze připravenost k jízdě znovu vytvořit.

K zajištění možnosti vytvoření připravenosti k jízdě i při velmi nízkých vnějších teplotách doporučuje CUPRA umístění vozidla v místě chráněném před chladem.

#### Poznámka

Při vytváření připravenosti k jízdě lze rozpoznat podle cvakavého zvuku. Je to normální a není to příznak nějaké závady.

### Spuštění motoru

- Umístěte volicí páku do polohy **P** nebo **N**, sešlápněte pedál brzdy a přidržte jej sešlápnutý, dokud motor nenaskočí.
- Bez přidávání plynu stiskněte startovací tlačítko **obr. 153**. Pro spuštění motoru je nutné, aby se ve vozidle nacházel platný klíč vozidla. Po spuštění motoru svítí tlačítko **(START ENGINE STOP)** trvale a signalizuje tak, že motor je spuštěn<sup>1)</sup>.
- Pokud motor naskočí, startovací tlačítko uvolněte.
- Pokud motor nenaskočí, přerušte spouštění a opakujte je až po asi jedné minutě. Případně proveďte funkci nouzového startu **>>> strana 217**.

#### POZOR

Nikdy nenechávejte motor běžet v uzavřených prostorách, protože zde existuje nebezpečí otravy!

- Výfukové plyny motoru obsahují mimo jiné nepáchnoucí a bezbarvý oxid uhelnatý, jehož vdechnutí může mít za následek bezvědomí a smrt.

#### POZOR

Neopouštějte vozidlo při běžícím motoru, zvláště pak při zařazeném převodovém stupni. Vozidlo by se mohlo náhle uvést do pohybu nebo by mohlo dojít k poškození, ohni nebo těžkému zranění.

#### POZOR

Nepoužívejte spreje pro usnadnění spuštění motoru, mohou vybuchnout nebo způsobit náhlé vytočení motoru - nebezpečí poranění!

#### UPOZORNĚNÍ

- Spouštění bezprostředně po vypnutí by mohlo poškodit spouštěč nebo motor.
- Při studeném motoru se vyhýbejte vysokým otáčkám motoru, zrychlování na plný plyn nebo vysokému zatížení motoru - riziko poškození motoru!

#### Životní prostředí

Nezahřívajte motor při stání vozidla. Ihned a pokud možno šetrně odjed'te. Motor se tím rychleji zahřeje na provozní teplotu a sníží se emise škodlivých látek. **>>>**

<sup>1)</sup> Platí pro modely se startovacím tlačítkem ve středové konzole.

### Poznámka

- Během spouštění motoru se přechodně vypínají elektrické spotřebiče s větším příkonem.
- Po spuštění studeného motoru může být motor krátkodobě hlučnější. Je to normální a není nutné se znepokojovat.

### Vypnutí motoru

- Vozidlo zcela zastavte >>> .
- Stisknutím tlačítka **P** zasuňte parkovací uzávěru.
- Zapněte elektronickou parkovací brzdou.
- Stiskněte krátce startovací tlačítko >>> **obr. 153**.

### Funkce mycí linky (hybridní vozidla)

Vozidlo je po vypnutí zapalování při jízděm stupni **N** po dobu 30 minut pohyblivé. Potom se u stojícího vozidla automaticky zasune parkovací uzávěra **P**. Několik minut předtím se na displeji panelu přístrojů objeví příslušná výstražná informace.

### POZOR

Nevypínejte nikdy motor, pokud se vozidlo pohybuje. To by mohlo způsobit ztrátu kontroly nad vozidlem, nehody a těžká poranění.

- Airbagy a předepínače pásů při vypnutém zapalování nefungují.
- Posilovač brzd při vypnutém motoru nepracuje. Proto se musí při vypnutém motoru silněji sešlápnout brzdový pedál, aby vozidlo zabrzdilo.
- Posilovač řízení neposkytuje při vypnutém motoru žádnou podporu. Při vypnutém motoru je řízení těžkopádné.
- při vypnutém zapalování by se mohlo zapnout zamykání sloupku řízení a vozidlo by se nedalo řídit.

### POZOR

Když opouštíte vozidlo, vždy si berte klíč od vozidla s sebou. To platí zejména tehdy, když ve vozidle zůstanou děti. Ty by jinak mohly spustit motor nebo zapnout elektrická vybavení (např. elektrické spouštěče skel) - nebezpečí úrazu!

### UPOZORNĚNÍ

- Když zastavíte a systém Start-Stop\* vypne motor, zůstává zapalování zapnuté. Ujistěte se před opuštěním vozidla, že je zapalování vypnuto, protože se jinak vybíjí akumulátor!
- Nacházel-li se motor delší dobu ve vysokých otáčkách, může se po vypnutí přehřát. Aby se předešlo poškození, ponechte motor před vypnutím běžet asi 2 minuty na volnoběh při zařazeném neutrálu.

### Poznámka

Po vypnutí motoru může ventilátor chladiče až 10 minut běžet dále i při vypnutém zapalování. Ventilátor se může po určité době znovu rozběhnout, jestliže vzroste teplota chladičí kapaliny vlivem naakumulovaného tepla nebo je motor zahřátý a motorový prostor je dodatečně ohříván, například při stání vozidla na prudkém slunci.

### Elektronický imobilizér

Elektronický imobilizér brání neoprávněnému používání vozidla.

V klíči umístěný čip deaktivuje automaticky elektronický imobilizér.

Elektronický imobilizér se aktivuje automaticky, když se klíč nachází mimo vozidlo.

Objeví-li se na displeji panelu přístrojů informace: **SAFE**, nelze vozidlo nastartovat.

Motor může být nastartován pouze originálním klíčem CUPRA se správným kódem.

### Poznámka

Pokud nemáte originální klíče CUPRA, vozidlo nebude fungovat správně.

### Funkce nouzového startu



Obr. 154 Ve středové konzole: Nouzový start.

Pokud nebyl identifikován žádný platný klíč ve vnitřním prostoru vozidla, musí se provést funkce nouzového startu. Na displeji panelu přístrojů se objeví příslušná informace. Může to nastat v případě slabé baterie v klíči vozidla.

- Bezprostředně po stisknutí startovacího tlačítka vložte klíč do držáku nápoje ve středové konzole» obr. 154 co možná nejbližší u loga pro Kessy.
- Zapalování se automaticky zapne a příp. naskočí motor.

### Pokyny pro řidiče na displeji panelu přístrojů

#### Sešlápněte brzdu

- Tento pokyn se zobrazí, když řidič kvůli spuštění motoru nesešlápe pedál brzdy.

#### Zvolte N nebo P

- Tento jízdní pokyn se objeví při startování a vypnutí motoru, pokud volicí páka automatické převodovky není v poloze **P** nebo **N**. Motor se může nastartovat nebo vypnout pouze v těchto polohách.

#### Zařaďte P, vozidlo se může rozjet. Dveře lze zavřít pouze v P.

- Tento jízdní pokyn se objeví z bezpečnostních důvodů společně s výstražným akustickým signálem, pokud volicí páka automatické převodovky při vypnutí motoru není v poloze **P**. Uved'te volicí páku do polohy **P**, protože jinak není vozidlo zajištěno proti rozjetí.

#### Převodovka: Volicí páka v poloze pro jízdu!

- Tento jízdní pokyn se objeví, pokud při otvírání dveří řidiče volicí páka není v poloze **P**. Ozve se též výstražný tón. Uved'te volicí páku do polohy **P**, protože jinak není vozidlo zajištěno proti rozjetí.

#### Zapalování zapnuto

- Tento jízdní pokyn se objeví a zazní bzučák, pokud otevřete při zapnutém zapalování dveře řidiče.

### Funkce „My Beat“\*

✓ Platí pro vozidla se startovacím tlačítkem motoru ve středové konzole.

U vozidel s komfortním klíčem existuje funkce „My Beat“. Tato funkce poskytuje dodatečnou signalizaci startovacího zařízení vozidla.

Po odemknutí vozidla začne kvůli upozornění blikat startovací tlačítko» obr. 153.

Při zapnutí/vypnutí zapalování bliká osvětlení startovacího tlačítka. Při vypnutém zapalování startovací tlačítko po několika sekundách zhasne.

Při běžícím motoru svítí osvětlení startovacího tlačítka trvale a signalizuje tak, že je motor spuštěn. Doba, která uplyne mezi okamžikem spuštění motoru uživatelem pomocí startovacího tlačítka a okamžikem změny způsobu osvětlení z blikání na trvalé svícení závisí na vlastnostech aktuální motorizace. Při vypnutí motoru prostřednictvím startovacího tlačítka bliká tlačítko znovu.

U vozidel se systémem Start-Stop nabízí funkce „My Beat“ dodatečnou informaci. »

- Vypne-li se během fáze zastavení motor, svítí startovací tlačítko trvale nadále, protože i při vypnutém motoru je systém Start-Stop aktivní.
- Nelze-li motor spustit prostřednictvím systému Start-Stop»» strana 218 a je zapotřebí jeho ručního spuštění, bliká kvůli signalizaci této situace startovací tlačítko.

## Systém Start-Stop

### Kontrolky

 rozsvítí se

Systém Start-Stop je k dispozici, ale je aktivované automaticky vypnutí motoru.

 rozsvítí se

Systém Start-Stop není k dispozici nebo byl vypnut.

**Pokyny pro řidiče na displeji panelu přístrojů**

**Systém start-stop vypnutý. Nastartujte motor manuálně.**

- Pokyn pro řidiče se objeví, **nelze-li** motor opět spustit prostřednictvím systému Start-Stop.

**Systém start-stop: Závada! Funkce není k dispozici**

- Existuje nějaká závada systému Start-Stop. Zajedte do servisu a nechejte závadu odstranit.

### Popis a způsob funkce

Systém Start-Stop Vám může pomoci při úspoře paliva a snížení emisí CO<sub>2</sub>.

Při provozu Start-Stop se motor automaticky vypíná, když se vozidlo zastaví, resp. uvede do klidového stavu. Zapalování zůstává zapnuté. V případě potřeby se motor automaticky opět spustí.

V této situaci svítí startovací tlačítko **(START ENGINE STOP)** trvale<sup>1)</sup>.

Systém Start-Stop se automaticky aktivuje po zapnutí zapalování.

Další informace k systému Start-Stop můžete vyvolat v systému infotainmentu: Ťukněte na funkční tlačítko  > **Data > Stav vozidla** >>> strana 91.

### Vypnutí a nastartování motoru

- K zastavení vozidla sešlápněte a přidržte pedál brzdy nebo zapněte funkci Auto Hold, aby se vozidlo udrželo zabrzděné. Motor se vypne. Na displeji se objeví kontrolka . Motor se může vypnout ještě před úplným zastavením (vždy podle převodovky vozidla při rychlosti přibližně 7 nebo 2 km/h).<sup>2)</sup>
- Pokud dáte nohu z brzdového pedálu dolů, motor se zase nastartuje. Kontrolka zhasne. U vozidel s aktivovaným systémem Auto Hold se motor nespustí, pokud se uvolní pedál brzdy. Spuštění se uskutečňuje použitím pedálu plynu.

### Základní předpoklady pro provoz Start-Stop

- Dveře řidiče jsou zavřené.
- Řidič musí být připoutaný.

<sup>1)</sup> Platí pro modely se startovacím tlačítkem ve středové konzole.

<sup>2)</sup> U verze mHEV (mild-hybrid) od rychlosti 20 km/h.



## Spuštění motoru a jízda

- Víko motorového prostoru je zavřené.
- Motor dosáhl svojí provozní teploty.
- Není zařazena zpátečka.
- Vozidlo nestojí ve velkém stoupání.

### Motor nelze z různých důvodů vypnout

Před zastavením vozidla zkontrolujte splnění určitých podmínek pro provoz systému. Motor se **nevypne** např. v následujících situacích:

- Motor ještě nedosáhl pro provoz Start-Stop potřebné teploty.
- Není dosaženo prostřednictvím klimatizace zvolené teploty.
- Vnitřní teplota je příliš vysoká/nízká.
- Je zapnuta funkce rozmrazování»» strana 153.
- Zapnutý parkovací asistent\*.
- Příliš nízká úroveň nabití akumulátoru.
- Příliš silné natočení volantu nebo jeho pohyb.
- Existence nebezpečí zamlžení skel.
- Po zařazení zpátečky.
- Ve velkém klesání.
- Při dopravní zácpe se motor po pátém zastavení již nevypíná.
- Při deaktivovaném systému ESC.
- Po nouzovém brzdění nebo ztrátě adheze.

- Při připojení přívěsu.
- Při dopravní zácpe se motor po pátém zastavení již nevypíná.
- Při nízkém stavu nabití akumulátoru.
- Během regenerace filtru pevných částic.

Na displeji panelu přístrojů se objeví ; navíc v informačním systému řidiče\* .

### Motor se automaticky znovu spustí

Během fáze zastavení se normální provoz systému Start-Stop ukončí např. v dále uvedených situacích. Motor se opět spustí bez zásahu řidiče.

- Vnitřní teplota se liší od v klimatizaci zvolené teploty.
- Je zapnuta funkce rozmrazování»» strana 153.
- Byla vícekrát po sobě sešlápnuta brzda.
- Úroveň nabití akumulátoru je příliš nízká.
- Vysoká spotřeba proudu.
- Vozidlo se při vypnutém motoru pohybuje směrem dopředu nebo dozadu.
- Je deaktivován systém ESC.
- Sešlápně se pedál plynu.
- Mírně se pohne volantem.
- Při aktivaci klimatizace.

### Další informace k automatické převodovce

Motor se vypíná při polohách volící páky **P**, **D**, **N** a **S**, stejně tak i v režimu Tiptronic. Při poloze volící páky **P** zůstává motor vypnutý i při sejmutí nohy z brzdy. Motor se znovu spustí teprve po sešlápnutí pedálu plynu nebo zařazení jiného jízdního stupně a uvolnění brzdy.

Zvolíte-li během fáze zastavení polohu volící páky **R**, motor se opět spustí.

K vyhnutí se nechtěnému spuštění motoru prostřednictvím polohy **R** přeřaďte plynule z polohy **D** do **P**.

### Dodatečné informace k vozidlům s funkcí Adaptive Cruise Control (ACC)

U vozidel s funkcí ACC naskočí motor za určitých provozních podmínek znovu, pokud radarový senzor rozpozná, že se vůz před ním znovu rozjede.

#### POZOR

- Nikdy nevypínejte motor, dokud se vozidlo zcela nezastaví. Není zaručena plná funkčnost brzd a řízení. Musíte při řízení a brzdění vynakládat větší sílu. Může dojít k nehodám a závažným poraněním.
- Pro zamezení zranění zajistěte, aby byl při pracích v motorovém prostoru systém Start-Stop vypnut»» strana 220.

### ⓘ UPOZORNĚNÍ

Vypněte systém Start-Stop vždy při průjezdu vodou» strana 233.

### ⓘ Poznámka

- Vy sami můžete ovládat, zda se motor vypne či ne, tím že snižujete nebo zvyšujete brzdnu sílu. Pokud brzdu např. v provozu popojždění nebo při zahýbání pouze lehce sešlápnete, nebude zahájena při zastavení vozidla fáze Stop. Jakmile brzdu sešlápnete silněji, motor se vypne.
- Při stání přidržíte pedál brzdy stlačený, aby bylo vozidlo zajištěné proti rozjetí.
- Když po zařazení zpátečky přesunete páku do poloh D, N nebo S, musí vozidlo dosáhnout rychlosti vpřed 10 km/h (6 mph), aby mohl systém motor vypnout.

### Ruční zapnutí/vypnutí systému Start-Stop

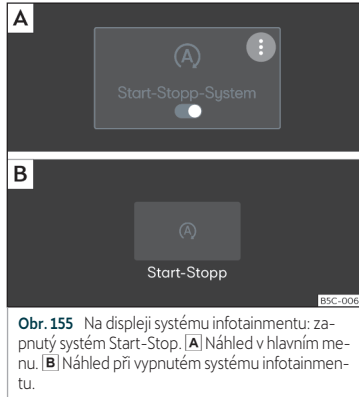

**Obr. 155** Na displeji systému infotainmentu: zapnutý systém Start-Stop. [A] Náhled v hlavním menu. [B] Náhled při vypnutém systému infotainmentu.

Když byste nechtěli systém používat, můžete jej prostřednictvím systému infotainmentu ručně vypnout:

- Zvolte > **Asistence řidiče**.

Objeví-li se symbol (A) v oranžové barvě >>> **obr. 155**, je systém aktivovaný a vyvolává

Stop i Start. Objeví-li se symbol (A) v bílé barvě, je systém vypnutý.

### ⓘ Poznámka

Systém znovu zapíná po každém záměrném vypnutí motoru.

## Volba provozního režimu

### Volba provozního režimu

✓ Platí pro: hybridní vozidla

Vozidlo má k dispozici různé provozní režimy, aby bylo možné vozidlo během jízdy optimálně přizpůsobovat aktuální jízdě situaci. Po vytvoření připravenosti k jízdě je při splnění všech pro to potřebných funkčních podmínek vždy nejdříve aktivní provozní režim **E-MODE** pro elektrickou jízdu.

### Volba provozního režimu

- Vytvořte připravenost k jízdě» strana 214.
- Stiskněte tlačítko v ovládací jednotce v horní oblasti středové konzoly.

## Spuštění motoru a jízda

- Ťkněte na funkční tlačítko **E-Mode** nebo **Hybrid** v systému infotainmentu.

Další informace k provoznímu režimu najdete pod ④.

### **E-MODE** (elektrická jízda)<sup>1)</sup>

V provozním režimu E-MODE se vozidlo pohybuje ponejvíce čistě elektricky. Spalovací motor vozidla se, pokud je to možné, nepoužívá.

K aktivaci provozního režimu E-MODE musejí být splněné dále uvedené podmínky:

- Vysokonapěťový akumulátor je dostatečně nabitý.
- Rychlost jízdy je nižší než 130 km/h (80 mph).
- Teplota vysokonapěťového akumulátoru je vyšší než +10°C.

Když již nejsou během jízdy v režimu E-MODE splněny pro to nezbytné podmínky, elektrická jízda se prostřednictvím spuštění spalovacího motoru ukončí. V tomto případě se na displeji panelu přístrojů rozsvítí symbol (⊘).

Když se v režimu E-MODE iniciuje funkce *Kick-down*, spustí se spalovací motor. Pro-

vozní režim E-MODE však zůstane aktivovaný.

### **Hybrid** (použití nabíjení akumulátoru)<sup>1)</sup>

Je to palivo šetřící provozní režim.

Řídicí systém provozního režimu se pokouší využívat většinou energii akumulátoru. Při aktivním naváděním trasy se při tom přistupuje k navigačním datům.

V tomto provozním režimu se na úkolech pohono podílejí elektromotor a spalovací motor.

V provozním režimu Hybrid se optimálně využívá nabití akumulátoru. Při aktivovaném navádění trasy je možné, že vozidlo automaticky dobijí vysokonapěťový akumulátor prostřednictvím spalovacího motoru.

### **Ruční ovládání nabíjení akumulátoru**

Ruční ovládání nabíjení akumulátoru je možné pouze v provozním režimu **Hybrid**. Uživatelem zvolená volba je platná pouze do vypnutí zapalování nebo přechodu do jízdního režimu Hybrid, resp. E-MODE.

Stiskněte funkční tlačítko  a ovládejte nabíjení akumulátoru prostřednictvím symbolů >, = a <:

- > Stisknutím tohoto symbolu se zvolí vyšší požadovaný stav nabití. Vozidlo se pokouší tohoto požadovaného stavu nabití vysokonapěťového akumulátoru během jízdy dosáhnout. Vozidlo je poháněno spalovacím motorem. Je-li výkon spalovacího motoru dostatečně „nadbytečný“, používá se tento zbývající výkon k nabíjení vysokonapěťového akumulátoru. Prostřednictvím této volby se zvyšuje spotřeba paliva. CUPRA proto doporučuje nabíjet vysokonapěťový akumulátor pokud možno prostřednictvím nabíjecí zásuvky»» strana 302.
- = Stav nabití vysokonapěťového akumulátoru je během jízdy udržován v blízkosti aktuálního stavu. Při silné akceleraci nebo vysoké rychlosti jízdy se spouští spalovací motor. Jakmile to požadavek řidiče na zrychlování a rychlost vozidla dovolí, jede vozidlo opět elektricky.
- < Stisknutím tohoto symbolu se zvolí nižší požadovaný stav nabití. Vozidlo používá energii akumulátoru pouze tehdy, když »

<sup>1)</sup> Zobrazovaný symbol se mění v závislosti na aktivovaném provozním režimu a stavu nabití vysokonapěťového akumulátoru.

stav nabití leží nad zvoleným požadovaným stavem nabití. Zbývající energie se uchovává až do ukončení jízdy.

Aplikace **Intelligent Hybrid** umožňuje uživateli pouze „jedním kliknutím“ uložit elektrickou energii až do příjezdu domů (k nabíjecímu stanovišti). Pokud se tato volba nepoužije, spotřebuje se až do příjezdu ke zvolenému cíli maximálně možné množství elektrické energie. Nemá-li uživatel aktivované navádění trasy, nabízí funkce pomocí pouze jednoho kliknutí v náhledu Widget aktivací předvídavého navádění trasy a režimu BMA.

### Signalizace aktivního provozního režimu

Aktuálně aktivní provozní režim je signalizován na displeji panelu přístrojů např. prostřednictvím symbolu .

### POZOR

Přecházení do jiného provozního režimu během jízdy může odvést pozornost od dopravní situace a být příčinou nehod.

### Poznámka

Na displeji panelu přístrojů se zobrazují informace o aktuálně aktivním provozním režimu a stavu nabití vysokonapěťového akumulátoru.

## Odstranění problémů

 Provozní režim E-MODE není k dispozici

Kontrolka svítí bíle.

Provozní režim E-MODE  (elektrickou jízdu) nelze dočasně použít, protože není splněna jedna nebo více podmínek.

- Splnění podmínek pro provozní režim E-MODE»» strana 220.

## Automatická převodovka s přímým řazením

### Úvod

Vaše vozidlo je vybaveno elektronicky ovládanou řaditelnou převodovkou. Přenos hnací síly mezi motorem a převodovkou se uskutečňuje prostřednictvím dvou navzájem nezávislých spojek. Ty nahrazují měnič točivého momentu běžných automatických převodovek a umožňují zrychlování vozidla bez citelného přerušování tažné síly.

Pomocí **Tiptronic** lze převodové stupně také řadit *ručně*»» strana 224, Řazení pomocí tiptronic.

## Kontrolky

### Svítí zeleně

Nesešlápnutá brzda.

K zařazení některého jízdního stupně sešlápněte pedál brzdy.

### Bliká zeleně:

Nezaklapnuté blokovací tlačítko ve volicí páce.

Vozidlo nemůže pokračovat v jízdě. Zaklapněte uzáveřku volicí páky.

## Polohy volicí páky



**Obr. 156** Ve středové konzole: volicí páka.

Poloha volicí páky se signalizuje zvýrazněním příslušného znaku. Rovněž tak se při nastaveních převodovky **M**, **D**, **S** a **E** (při nastavení motoru na Eco v jízdním profilu **Individual**

## Spuštění motoru a jízda

» strana 229) zobrazuje na displeji aktuálně zařazený převodový stupeň.

### P – Parkovací uzávěra

Ťuknutím na tlačítko **P** se zablokují hnací kola. Na **P** se smí ťuknout pouze u zastaveného vozidla » .

Současně s ťuknutím na tlačítko **P** je nutné sešlápnout pedál brzdy.

### R - Zpátečka

Zpátečka se smí řadit pouze u stojícího vozidla a při volnoběžných otáčkách motoru » .

K zařazení zpátečky **R** je nutné současně sešlápnout pedál brzdy. Při zapnutém zapalování svítí při zařazení zpátečky **R** zpětné světlomety.

### N – Neutrál

V této poloze se převodovka nachází v klidu.

K přesunutí z polohy **N** do polohy **D/S** je nutné při rychlosti nižší než 3 km/h (2 mph), resp. při stojícím vozidle sešlápnout pedál brzdy » .

### D/S – Trvalá poloha pro jízdu vpřed

Při poloze **D/S** lze převodovku provozovat buď v normálním režimu (**D**) nebo ve sportovním režimu (**S**). K opuštění sportovního režimu **S** stlačte páku směrem dozadu. Opě-

tovným stlačením se opět zvolí normální režim **D**. Zvolený jízdní režim se signalizuje na displeji panelu přístrojů.

V normálním režimu (**D**) volí převodovka optimální převodový poměr. Ten závisí na zatížení motoru, rychlosti jízdy a dynamickém regulačním programu (DRP).

Sportovní režim (**S**) by se měl volit pro sportovní jízdu. Plně se využívá výkon motoru. Při zrychlování lze pozorovat řadičí procesy.

Za určitých okolností (například při jízdách v horách) může být výhodné přejít do režimu tiptronic » strana 224, aby bylo možné převodový stupeň přizpůsobovat silničním poměrům.

### Uzávěra volicí páky

Blokování volicí páky v poloze **N** brání možnosti zařazení jízdního stupně omylem a tím neúmyslnému uvedení vozidla do pohybu.

Při zapnutém zapalování sešlápněte a přidržte sešlápnutý pedál brzdy.

Pro připomenutí řidiči se při poloze volicí páky **N** objeví na displeji následující informace:

#### Při zasouvání jízdního stupně při stání sešlápněte nožní brzdu.

Při plynulém přesouvání přes polohu **N** (např. z polohy **R** do polohy **D**) se volicí páka nezablokuje. Tím je umožněno např. „rozkolébání“ uvízlého vozidla. Nachází-li se volicí páka

při nesešlápnutém pedálu brzdy a při rychlosti nižší než asi 5 km/h (3 mph) déle než asi 1 sekundu v poloze **N**, uzávěra volicí páky zaskapne.

### POZOR

- U stojícího vozidla se nesmí v žádném případě přidávat plyn. Vozidlo se tím ihned uvede do pohybu, a to i v případě přitaženého parkovací brzdy - nebezpečí nehody!
- Během jízdy nikdy nepřesunujte páku do polohy **R**. Jinak existuje nebezpečí nehody nebo závady!
- Při běžícím motoru a ve všech polohách páky (kromě **P**) je zapotřebí přidržovat vozidlo pomocí pedálu brzdy, protože i při volnoběžných otáčkách není přenos hnací síly zcela přerušeny.
- Nepřidávejte plyn, pokud při stojícím vozidle a běžícím motoru měníte polohu volicí páky. Jinak existuje nebezpečí nehody!
- Neopouštějte jako řidič nikdy Vaše vozidlo s běžícím motorem a zařazeným jízdním stupněm. Zapněte elektronickou parkovací brzdu a zasuňte parkovací uzávěru (**P**).

### Poznámka

- Pokud během jízdy omylem přesunete páku do polohy **N**, měli byste před opětovným zařazením jízdního stupně **D**, resp. **S** ubrat plyn a počkat na volnoběžné otáčky motoru. »

- Při přerušení proudového napájení a aktivované parkovací uzávěře v poloze P již nelze volicí pákou pohybovat. V tomto případě lze volicí páku nouzově odblokovat. Vyžádejte si odbornou pomoc.

### **i** Poznámka

- V případě, že se uzávěra volicí páky nezačlapne, existuje nějaká závada. Kvůli zabránění neúmyslnému rozjetí vozidla je pohon přerušen. Aby se uzávěra volicí páky nechala opět zaklapnout, postupujte následovně:
  - U 6stupňové převodovky: Sešlápněte a znovu uvolněte pedál brzdy.
  - U 7stupňové převodovky: Sešlápněte pedál brzdy. Umístěte volicí páku do polohy P a následně zasuňte některý jízdní stupeň.
- Pokud se vozidlo ani při zasunutém jízdním stupni nepohybuje ani dopředu ani dozadu, postupujte následovně:
  - Pokud se vozidlo nepohybuje v požadovaném směru, není jízdní stupeň ze strany systému správně zasunut. Sešlápněte pedál brzdy a znovu zasuňte jízdní stupeň.
  - Pokud se vozidlo stále ještě nepohybuje v požadovaném směru, existuje nějaká závada systému. Vyhledejte odbornou pomoc a nechejte systém zkontrolovat.

## Řazení pomocí tiptronic

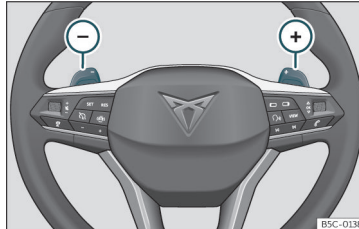

**Obr. 157** Volant: páčky pro automatickou převodovku.

Tiptronic umožňuje řidiči řadit převodové stupně také ručně.

Při přepnutí do programu tiptronic se zachová aktuální převodový stupeň. To platí tak dlouho, dokud systém automaticky neprovede v důsledku aktuální jízdní situace změnu převodového stupně.

### Ovládání řazení tiptronic pomocí kolébkových spínačů na volantu

Kolébkové spínače lze ovládat při poloze volicí páky D/S.

- Pro přeřazení o jeden převodový stupeň nahoru Ťkněte na řadičí kolébkku (+)
- »» **obr. 157.**
- Pro přeřazení o jeden převodový stupeň dolů Ťkněte na kolébkový spínač (-).

- K opuštění režimu tiptronic přitáhněte pravý kolébkový spínač na asi jednu sekundu k volantu.

K trvalé aktivaci režimu tiptronic je nutné volicí páku umístit do polohy S. Nachází-li se volicí páka v poloze D a kolébkové spínače se po určitou dobu nepoužijí, program tiptronic se automaticky opustí.

### **!** UPOZORNĚNÍ

- Nezařadí-li se při zrychlování vyšší převodový stupeň, dojde automaticky krátce před dosažením nejvyšších přípustných otáček k přeřazení.
- Zařadíte-li nižší převodový stupeň, systémem přeřadí teprve po zjištění, že motor tím nedosáhne maximálních otáček.

## Jízda s automatickou převodovkou

Dopředné převodové stupně se řadí směrem nahoru a dolů automaticky.

Motor může naskočit pouze tehdy, když se páka nachází v poloze N a tlačítko P svítí (parkovací uzávěra zůstává aktivovaná).

### Jízda v klesání

Za určitých okolností může být výhodné použít k ručnímu přizpůsobování převodového poměru jízdním podmínkám řazení tiptronic »»» ⚠.

### Zastavení/parkování

Při parkování na rovině postačuje stisknout tlačítko **P** »» obr. 156 . V případě parkování ve srázu byste měli nejdříve přitáhnout parkovací brzda a teprve potom stisknout tlačítko **P**.

Když otevřete dveře řidiče při nestisknutém tlačítku **P**, mohlo by se vozidlo dát do pohybu. Na displeji panelu přístrojů se objeví následující informace:  **Převodovka: Volící páka v jízdní poloze!** . Současně zazní bzučák.

### Zastavení ve svahu

Aby se zabránilo rozjetí, zabrzděte vždy vozidlo pomocí pedálu brzdy, popřípadě zapněte elektronickou parkovací brzdu »» .

Při zařazeném jízdním stupni **nezrychlujte**, aby se zabránilo rozjetí vozidla dozadu »» .

### Rozjezd ve stoupání pomocí funkce Auto Hold

- Při zařazeném jízdním stupni sejměte nohu z brzdového pedálu a přidejte lehký plyn.

### Rozjezd ve stoupání bez funkce Auto Hold

- Zatáhněte tlačítko elektronické parkovací brzdy.
- Přidávejte opatrně plyn při zařazeném jízdním stupni a stiskněte tlačítko elektronické parkovací brzdy.

### Nouzový program

Pokud se na displeji panelu přístrojů zobrazují všechny informace o polohách volicích páky se světlým pozadím, existuje v systému nějaká závada a automatická převodovka běží v nouzovém programu. V nouzovém programu může vozidlo ještě jezdit, ale omezenou rychlostí a ne ve všech převodových stupních. Dokonce může dojít k tomu, že **nemůžete s vozidlem couvat**.

### Nouzové odjištění parkovací uzávěry

Je-li nutné při výpadku proudového napájení (např. v důsledku vybití 12voltového vozidlového akumulátoru) vléci vozidlo, lze provést nouzové odjištění parkovací uzávěry. Vyžádejte si odbornou pomoc.

### Kick-down

Funkce kick-down umožňuje dosažení maximálního zrychlení při polohách volicích páky **D**, **S** nebo v režimu tiptronic.

Při úplném prošlápnutí pedálu plynu přeřadí automatika převodovky v závislosti na rychlosti a otáčkách motoru nazpět na nižší převodový stupeň. Využijí se tím plně akcelerační možnosti vozidla »» .

Přeřazení nahoru na nejbližší vyšší převodový stupeň se provede teprve po dosažení stanovených maximálních otáček motoru.

### POZOR

**Dodržujte bezpečnostní pokyny »»  v Položky volicích páky na straně 223.**

- **Nenechte brzdu obrušovat nebo nesešlápnete brzdový pedál příliš často nebo příliš dlouho. Hrozí přehřátí brzd. To snižuje brzdící výkon, prodlužuje brzdnou dráhu a má za určitých okolností za následek výpadek brzdové soustavy.**
- **Při nutnosti zastavení ve svahu přidržujte vozidlo pomocí nožní brzdy, respektive parkovací brzdy.**

### POZOR

**UVĚDOMTE SI, ŽE PŘI HLADKÉ, KLIZKÉ VOZOVCE SE MOHOU HNACÍ KOLA PŘI AKTIVACI FUNKCE KICK-DOWN PROTOČIT - NEBEZPEČÍ SMYK!**

### UPOZORNĚNÍ

- **Při zastavení ve svahu nezkoušejte zabránit popojíždění vozidla zařazeným jízdním stupněm a přidáním plynu. Tím by se mohla automatická převodovka přehřát a poškodit.**
- **Necháte-li vozidlo popojíždět s vypnutým motorem a volicích pákou v poloze **N**, automatická převodovka se poškodí, protože není mazána.**



- Za určitých jízdních a provozních podmínek se převodovka může přehřát a poškodit! Pokud kontrolka  svítí, zastavte vozidlo při nejbližší příležitosti a nechte převodovku vychladnout»» strana 227.
- Pokud převodovka běží v nouzovém programu, jedte neprodleně k servisnímu partnerovi a nechte závadu odstranit.

### Program Launch-Control\*

Program Launch-Control umožňuje dosažení maximálního zrychlení z místa.

*Podmínka:* motor dosáhl svojí servisní teploty a volant nebyl natočen.

Otáčky motoru pro Launch-Control jsou u zážehových motorů jiné než u motorů vznětových.

Pro používání programu Launch-Control je nutné prostřednictvím menu systému infotainmentu vypnout kontrolu trakce (TCS) nebo aktivovat režim ESC Sport, resp. ESC OFF. Ťukněte na funkční tlačítko  > **Asistence řidiče** > **Menu ESC**. Kontrolka  trvale svítí.

- Sešlápněte silně levou nohou silně pedál brzdy a přidržte jej alespoň 1 sekundu stlačeny.
- Uvedte volič páku do polohy pro jízdní stupeň **S** nebo pro režim tiptronic nebo zvolte

jízdní profil **Sport** v systému Drive Profile\* »» strana 229.

- Sešlápněte pravou nohou pedál plynu až pro plný plyn nebo kickdown. Otáčky motoru při tom mají hodnotu přibližně **3200** 1/min (zážehový motor), resp. přibližně **2000** 1/min (vznětový motor).
- Sejměte levou nohu z pedálu brzdy. Vozidlo vyrazí s maximálním zrychlením.

### POZOR

- Přizpůsobte Váš styl jízdy vždy plynulě dopravě na silnici.
- Program Launch-Control používejte pouze tehdy, když to poměry silnice a provozu dovolí a nejsou Vaším způsobem jízdy a akceleračními schopnostmi vozidla obtěžováni nebo ohrožováni jiní účastníci provozu.
- Dávejte pozor na to, aby ESC zůstalo zapnuté. Uvědomte si, že se při vypnutých funkcích TCS a ESC mohou protáčet kola a vozidlo se může dostat do smyku. Nebezpečí nehody!
- Po ukončení procesu rozjezdu byste měli v systému infotainmentu TCS aktivovat nebo režim ESC „Sport“ znovu deaktivovat: funkční tlačítko  > **Asistence řidiče**.

### Poznámka

- Po použití programu Launch-Control může teplota převodovky silně stoupnout. Program pak není eventuálně na několik minut

k dispozici. Po chladicí fázi je program zase disponibilní.

- Při zrychlování pomocí programu Launch-Control jsou všechna vozidla silně namáhána. To může vést k vyššímu opotřebení.

### Podpora jízdy z kopce\*

V závislosti na stoupání a poloze volič páky **D/S** se při sešlápnutí pedálu brzdy aktivuje podpora jízdy z kopce. Převodovka přeřadí dolů na vhodný převodový stupeň.

V rámci logických mezí se podpora jízdy z kopce snaží zachovat v okamžiku brzdění zvolenou rychlost. Může být zapotřebí úprava rychlosti pomocí nožní brzdy.

Podpora jízdy z kopce může řadit dolů nejvýše na 3. převodový stupeň. Při velmi příkrých klesáních může být zapotřebí přejít do režimu tiptronic a tak ručně přeřadit dolů na 2. nebo 1. převodový stupeň, aby se využil brzdící účinek motoru a tímto způsobem zabránilo nadměrnému zatížení brzdové soustavy.

Jakmile se klesání zmírní nebo se sešlápně pedál plynu, podpora jízdy z kopce se opět odpojí.

U vozidel s tempomatem\*»» strana 238 se současně s nastavením rychlosti také aktivuje podpora jízdy z kopce.



## Spuštění motoru a jízda

### POZOR

Podpora jízdy z kopce nemůže překonávat stanovené fyzikální meze. Proto nelze ve všech situacích udržet konstantní rychlost. Buďte vždy připraveni brzdít!

### Režim volnoběžky

Pomocí režimu volnoběžky můžete určité úseky trasy absolvovat bez přidávání plynu, čímž lze spořit palivo. Režim volnoběžky použijte ke včasnému „zajišťování doběhu“ vozidla.

#### Aktivace režimu volnoběžky

*Podmínka:* Poloha volicí páky **D**, stoupání menší než 12 % a rychlost mezi 20 a 130 km/h (12 a 80 mph).

- Sejměte mírně nohu z plynu.

V panelu přístrojů se objeví symbol , potlačí se zobrazení převodového stupně a do informace o aktuální spotřebě se vsune text **Volnoběžka**.

Převodovka se automaticky vypojí a vozidlo může jet volně bez motorové brzdy. Během jízdy vozidla běží motor s otáčkami volnoběžky.

#### Přerušení režimu volnoběžky

- Sešlápněte pedál brzdy nebo plynu.

K opětovnému použití režimu volnoběžky motoru sejměte opět nohu z pedálu plynu.

Kombinované používání režimu volnoběžky (= delší dojíždění s malou energetickou náročností) a odpojování přívodu paliva při deceleraci (= krátké dojíždění bez potřeby paliva) může pomoci ke snížení spotřeby paliva a emisí.

Pomocí systému **Drive Profile**»» strana 229 lze v jízdních profilech **Komfort** nebo **Individual** aktivovat režim volnoběžky. Je-li v jízdním profilu **Individual** motor nastaven na **Eco**, uskutečňuje se aktivace při splnění provozních podmínek nezávisle na tom, jak mírně se sejmě noha z pedálu plynu.

### POZOR

- Pokud jste zapnuli režim volnoběžky a dojdíte k překážkám, uvědomte si, že vozidlo nezpomaluje obvyklým způsobem. Nebezpečí nehody!
- Při použití režimu volnoběžky v klesání může vozidlo zvyšovat rychlost: **Nebezpečí nehody!**
- Má-li Vaše vozidlo více uživatelů, upozorněte je na režim volnoběžky.

### Poznámka

- Funkce režimu volnoběžky ve spojení s hybridními motory (mHEV a pHEV) může obsahovat vypínání spalovacího motoru.

- V klesáních větších než 15 % se režim volnoběžky automaticky deaktivuje.

### Pokyny na displeji panelu přístrojů

#### Spojka

 **Horká spojka! Nepokračujte v jízdě!**

- Převodovka je příliš horká a může se poškodit. Zastavte a vyčkejte při motoru běžícím na volnoběh a volicí páce v poloze **P**, až se převodovka ochladí. Když kontrolka a jízdní pokyn zhasnou, jeďte k servisnímu partnerovi a nechte závadu odstranit. Pokud nezhasnou, pokračujte v jízdě. Vyhledejte odbornou pomoc.

#### Poruchy převodovky

 **Převodovka: Závada! Zastavte a umístěte volicí páku do polohy P.**

- Je závada na převodovce. Odstavte bezpečně vozidlo a nepokračujte v jízdě. Vyhledejte odbornou pomoc.

 **Převodovka: Závada systému! Další jízda je možná.**

- Neprodleně se obraťte se na odborný servis, aby závadu odstranil. »

**⚠ Převodovka: Závada systému! Další jízda je možná pouze s omezením. Zpátečka není funkční**

- Vyhledejte servisního partnera a nechte závadu odstranit.

**⚠ Převodovka: Závada systému! Další jízda v režimu D je až do vypnutí motoru možná.**

- Zaparkujte vozidlo na bezpečném místě. Vyhledejte odbornou pomoc.

**⚠ Převodovka: přehřátá. Přizpůsobte způsob jízdy.**

- Jeďte dál umírněným tempem. Pokud kontrolka zhasla, můžete pokračovat v normální jízdě.

**⚠ Převodovka: Sešlápněte prosím brzdu a znovu zasuňte jízdní stupeň**

- Vyskytla-li se výstraha v důsledku teploty převodovky, objeví se po ochlazení převodovky příslušný pokyn pro řidiče.

## Doporučení převodového stupně

### Volba optimálního převodového stupně

Vždy podle vybavení vozidla se na obrazovce panelu přístrojů zobrazuje doporučení převodového stupně, který by se měl kvůli optimalizaci spotřeby zařadit.

Páka se musí nacházet v módu Tiptronic >>> strana 224.

Pokud je zařazen optimální převodový stupeň, žádné doporučení se nezobrazí. Zobrazí se aktuálně zařazený převodový stupeň.

Zobrazení	Význam
3	Optimálně zvolený převodový stupeň.
4 ▶ 5	Doporučení k zařazení vyššího převodového stupně.
1 ◀ 2	Doporučení k zařazení nižšího převodového stupně.

### Informace k „čistění“ filtru pevných částic

Když výfuková soustava rozpozná, že je filtr pevných částí téměř nasycený, doporučí jeho funkce automatického čistění pro tuto funkci optimální převodový stupeň >>> strana 315.

### ⚠ POZOR

Doporučení převodového stupně je pouze pomocnou funkcí a nemůže v žádném případě nahradit pozornost řidiče.

- Zodpovědnost za volbu správného převodového stupně s ohledem na aktuální vnější okolnosti spočívá na řidiči.

### 🌿 Životní prostředí

Zvolením optimálního převodového stupně se může ušetřit palivo.

### ℹ Poznámka

Zobrazení doporučení převodového stupně zhasne, pokud se páka vyjme z polohy Tiptronic.

## Řízení

### Informace k řízení

Elektromechanický posilovač řízení se *elektronicky* přizpůsobuje vždy podle rychlosti vozidla, momentu řízení a natočení volantu.

Pokud je zapnuté zapalování, zůstává při výpadku posilovače řízení nebo při stojícím motoru vozidlo nadále plně říditelné, je však k řízení zapotřebí větší síla.

## Spuštění motoru a jízda

### Progresivní řízení

V závislosti na výbavě vozidla může být zabudováno progresivní řízení.

V *městském provozu* je při parkování, popojíždění a při jízdě do ostré zatáčky menší potřeba pohybu volantu.

Na *místních silnicích* nebo *rychlostních komunikacích* se postará progresivní řízení např. v zatáčkách o sportovní, přímý a citelně dynamičtější pocit z jízdy

### Kontrolka

#### Svítí červeně

Výpadek řízení.

**Nepokračujte v jízdě**, co možná nejdříve a bezpečným způsobem zastavte vozidlo.

Jedte přímo k některému servisnímu partnerovi a nechte záadu odstranit.

#### Svítí žlutě

Omezená funkčnost řízení.

Opatrně jedte k některému servisnímu partnerovi, aby řízení zkontroloval.

Rozsvítí-li se výstražná kontrolka po vypnutí a opětovném spuštění motoru a po krátké jízdě již nesvítí, není nutné řízení kontrolovat.

**NEBO:** 12voltový akumulátor vozidla byl odpojen a opět připojen.

Ujeďte krátkou vzdálenost rychlostí 15 - 20 km/h (9 - 12 mph).

#### Bliká žlutě

Sloupek řízení se zasekává.

Otočte trochu na místě volantem v obou směrech.

**NEBO:** Sloupek řízení se nezamknul nebo neodemknul.

Vypněte a znovu zapněte zapalování. Věnujte pozornost informacím na displeji panelu přístrojů.

**Nerozjíždějte se**, pokud po zapnutí zapalování zůstává sloupek řízení zamčený. Vyhledejte odbornou pomoc.

Kontrolka se při zapnutí zapalování na několik sekund rozsvítí. Po naskočení motoru musí zhasnout.

#### POZOR

Výstražné kontrolky se nesmějí ignorovat.

- Ignorování výstražných kontrol a textových informací může mít za následek nepojízdnost vozidla v silničním provozu, poškození vozidla nebo nehody a závažná poranění.

- Jakmile je to možné a bezpečné, zastavte vozidlo.

## Jízdní profily (Drive Profile)\*

### Úvod k tématu

Drive Profile umožňuje řidiči volbu mezi profily **Komfort**, **Sport**, **Cupra** a **Individual**, které mění vlastnosti různých funkcí vozidla

a tímto způsobem zprostředkovávají rozdílné jízdní zážitky.

Profil **Individual** naproti tomu nabízí možnost nastavení osobních preferencí. Všechny ostatní profily jsou konfigurovány tak, že se nedají změnit.

### Popis

Podle vybavení vozidla má Drive Profile kliv na následující funkce:

#### Motor

V závislosti na zvoleném profilu reaguje motor rychleji nebo mírněji na sešlápnutí pedálu plynu.

Upraví se chování převodovky, mimo jiné okamžiky řazení nahoru a dolů. Mohou se také vždy podle zvoleného jízdního profilu a poloze volicí páky přizpůsobit otáčky volnoběhu.

Při volbě profilu **Komfort** nebo v profilu **Individual** při volbě nastavení pro motor **ECO** se navíc aktivuje funkce **Režim volnoběžky**. Ten umožňuje snížení spotřeby paliva. K aktivaci funkce mohou vést jiné záležitosti >>> strana 227.

#### Zvuk motoru\*

V závislosti na zvoleném jízdním profilu se také upraví zvuk motoru ve vnitřním prostoru >>

a v závislosti na vybavení také vnější zvuk motoru. Systém ovlivňuje různé komponenty vozidla tak, aby se zesiloval nebo tlumil zvuk motoru a sání, stejně tak i výfukovou soustavou generovaný zvuk. Nastavení pro každý jízdní profil je definované předem a lze je měnit v jízdním profilu **Individual**.

### Adaptivní regulace podvozku DCC\*

Adaptivní regulace podvozku (DCC) přizpůsobuje stále během jízdy vždy podle zvoleného jízdního profilu tlumení podvozku aktuálnímu podkladu a jízdní situaci (rychlosti, zrychlování a úhlu natočení volantu). Kromě toho mění dynamické chování vozidla a zlepšuje trakci při průjezdu zatáčky a citlivost řízení. V profilu **Individual** lze úroveň pro DCC nastavovat také individuálně.

Při závadě systému DCC se objeví na displeji panelu přístrojů informace **Závada: regulace tlumení**.

### Pohon všech kol (4Drive)\*

Odpovídajícím přizpůsobováním přenosu hnací síly zajišťuje na každém podkladu maximální trakci. Rovněž se tak přizpůsobuje akcelerace z místa.

### Řízení

Posilovač řízení mění Váš způsob jízdy a přizpůsobí se zvolenému profilu a poskytuje takto chování vozu optimální v každé situaci.

### Klimatizování

Systém Climatronic pracuje v režimu **Eco** s mimořádně mírnou spotřebou.

### Automatická regulace odstupu (ACC)\*

Vždy podle jízdního profilu se mění účinnost funkce ACC tak, aby zrychlování a brzdění mělo sportovnější nebo úspornější charakter.

### Systém PreCrash

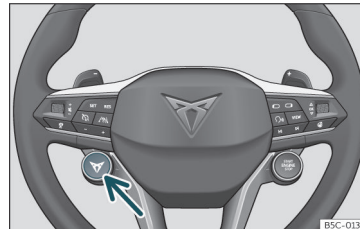

Systém PreCrash se přizpůsobuje vždy podle zvolené konfigurace. Jízdní profil **Cupra** má k dispozici speciální nastavení pro přizpůsobení vlastnostem pro jízdu a terén»» strana 24.

### Nastavení jízdního profilu



**Obr. 158** Multifunkční volant\*: spínač změny jízdního profilu

V systému infotainmentu existují různé způsoby volby jízdního profilu:

- Ťukněte na funkční tlačítko  > **Drive Profile**. Objeví se dostupné jízdní profily.
- **NEBO**: Ťukněte na funkční tlačítko  > **Nastavení vozidla** > **Drive Profile**. Objeví se dostupné profily.
- **NEBO**: Ťukněte na funkční tlačítko , přejed'te prstem vodorovně přes obrazovku až k položce **Drive Profile**. Ťukněte na >, aby se změnil jízdní profil nebo Ťukněte dvakrát na symbol, aby se objevily dostupné profily.
- **NEBO**: Při vypnutém systému infotainmentu Ťukněte na symbol **Drive Profile** a objeví se dostupné jízdní profily.
- **NEBO**: Stiskněte tlačítko CUPRA\* na levé straně volantu»» **obr. 158** aby se změnil jízdní profil. Dlouhým stisknutím tlačítka CUPRA\* se dostanete přímo k jízdnímu profilu **Cupra**. Opětovným dlouhým stisknutím tlačítka se vrátíte k předchozímu jízdnímu profilu.

Symbol zvoleného profilu se stále zobrazuje v horní střední oblasti systému infotainmentu nebo v případě jeho deaktivace na displeji panelu přístrojů»» strana 88.

Jízdní profil	Charakteristické znaky
 <b>Komfort</b>	Umožňuje uvolněnou a pohodlnou jízdu, například pro dlouhé trasy na dálnici. Hlavním znakem je měkké nastavení podvozku (DCC).
 <b>Sport</b>	Je to standardně nastavený jízdní režim vozidla, hodí se pro dynamický styl jízdy.
 <b>Cupra</b>	Propůjčuje vozidlu důrazně sportovní charakter a umožňuje využití maximálního jízdního výkonu.
 <b>Individual</b>	Umožňuje individuální konfiguraci. Nastavitelné funkce závisí na vybavení Vašeho vozidla.

### **POZOR**

Při obsluze systému Drive Profile věnujte pozornost dopravní situaci - nebezpečí nehody!

### **Poznámka**

- Po vypnutí motoru zůstane zachován aktuálně při vypínání motoru zvolený jízdní profil. Při opětovném spuštění motoru zahajují motor a převodovka svoji činnost v režimu Komfort. Aby motor a převodovka opět přešly do Vámi požadovaného režimu, zvolte znovu příslušný jízdní profil.
- Přizpůsobte rychlost a styl jízdy vždy viditelnosti, povětrnostním podmínkám a dění na silnici.

## Pokyny k jízdě

### Záběh

Dodržujte příslušné předpisy pro záběh nových dílů.

### Záběh motoru

Nový motor je nutné během prvních 1500 kilometrů (1000 mil) nechat zaběhnout. Během prvních provozních hodin dochází v motoru k většímu vnitřnímu tření než později, kdy se již všechny pohyblivé díly vzájemně přizpůsobily.

Způsob jízdy během prvních 1500 km (1000 mil) rovněž ovlivňuje kvalitu motoru. Také potom by se mělo jezdit (zvláště v případě studeného motoru) s mírnými otáčkami motoru, aby se zmenšilo opotřebení motoru a zvýšil možný jízdní výkon. Nejezděte s příliš nízkými otáčkami. Jakmile motor přestane běžet „plynule“, přeřaďte vždy na nižší převodový stupeň. **Prvních 1000 kilometrů (600 mil):**

- Nejezděte na plný plyn.
- Motor nenamáhejte více než na 2/3 maximálních otáček.
- Nejezděte s přívěsem.

**Od 1000 do 1500 kilometrů (600 až 1000 mil) postupně** zvyšujte zatížení moto-

ru až na maximální rychlost a na nejvyšší přípustné otáčky.

### Záběh nových pneumatik a brzdového obložení

- Nové disky a výměna pneumatik»» strana 332.
- Informace k brzdám»» strana 265.

### **Životní prostředí**

**Když se nový motor zaběhne šetrně, zvýší se jeho životnost a zároveň se sníží spotřeba motorového oleje.**

### **Pohon všech kol (4Drive)**

Při pohonu všech kol jsou poháněna všechna čtyři kola.

### **Všeobecné pokyny**

U pohonu všech kol se hnací síla rozděluje na všechna čtyři kola. Probíhá to automaticky v závislosti na Vašem způsobu jízdy a aktuálních poměrech vozovky. Víz také»» strana 270.

Koncepce pohonu všech kol je uvažována pro vysoký výkon motoru. Vaše vozidlo je mimořádně výkonné a má jak za normálních poměrů na vozovce tak i při sněhu a náledí »

vynikající jízdní vlastnosti. Právě proto je nutné dodržovat určité bezpečnostní pokyny »» » 

### Zimní pneumatiky

Pohonem všech kol má Vaše vozidlo i se sériovými pneumatikami při zimních poměrech na vozovkách dobrý tah. Přesto Vám doporučujeme použít v zimě vždy na *všechna čtyři* kola zimní, resp. celoroční pneumatiky, protože se tím především také zlepšší *brzdný* účinek.

### Sněhové řetězy

Při povinnosti použít sněhové řetězy musíte sněhové řetězy použít i u vozidla s pohonem všech kol»» » strana 336 .

### Výměna pneumatik

U vozidel s pohonem všech kol smí být použity pouze pneumatiky se stejným jízdním obvodem. Zamezte také jízdě s pneumatikami s různou hloubkou profilu»» » strana 332 .

### Terénní vozidlo

Váš vůz CUPRA není terénní vozidlo: světlá výška je proto příliš nízká. Vyhýbejte se proto nebezpečným cestám.

### POZOR

- **Také u vozidel s pohonem všech kol by se měl Váš způsob jízdy vždy přizpůsobit stavu**

vozovky a dopravní situaci. Nabídka zvýšené bezpečnosti Vás nesmí svádět k tomu, podstupovat bezpečnostní riziko! Nebezpečí nehody!

- Brzdná schopnost Vašeho vozidla je omezena přilnavostí pneumatik. Není proto jiná než u vozidla s pohonem dvou kol. Nenechte se proto ani na hladké, kluzké vozovce existujícím zrychlením svést k příliš vysoké rychlosti. Nebezpečí nehody!
- Uvědomte si, že na mokré vozovce mohou při příliš vysoké rychlosti přední kola „plavat“ (aquaplaning). Na rozdíl od vozidel s předním pohonem se začátek ztráty kontaktu s vozovkou nesignalizuje náhlým zvýšením otáček motoru. Z uvedených důvodů doporučujeme vždy přizpůsobit Vaši rychlost stavu vozovky. Nebezpečí nehody!

### Hospodárná a ekologická jízda

Spotřeba paliva, zatížení životního prostředí a opotřebení motoru, brzd a pneumatik závisí v podstatě na Vašem způsobu jízdy. Hospodárným způsobem jízdy lze snížit spotřebu o 10 - 15%. Níže najdete tipy na ochranu životního prostředí a zároveň Vaši peněženky.

### Aktivní management válců (ACT®)\*

Vždy v závislosti na vybavení vozidla může aktivní management válců (ACT®) odpojit některé válce motoru, pokud jízdní situace

nevyžaduje nadměrný výkon. Počet aktivních válců se může zobrazovat na displeji panelu přístrojů»» » strana 71 .

### Předvídavá jízda

Jezdíte-li předvídavě, nemusíte tak často brzdit a následkem toho i méně zrychlovat. Pokud je to možné, nechejte vozidlo dojíždět se **zařazeným rychlostním stupněm**. Tím docílený brzdící účinek motoru šetří brzdy a pneumatiky, výfukové plyny a spotřeba paliva jsou při tom nulové.

### Úsporné řazení

Účinný způsob úspory paliva je včasná řazení na vyšší převodový stupeň.

- Zrychlujte pomalu a vyvarujte se funkce „kick-down“.

### Vyhýbání se jízdě na plný plyn

Maximální rychlost Vašeho vozidla by se neměla nikdy plně využívat. Se zvyšující rychlostí se zvyšují spotřeba paliva, výfukové emise a hlučnost jízdy. Pomalejší jízda spoří palivo.

### Omezení volnoběhu motoru

U vozidel se systémem Start-Stop se automaticky snižují fáze volnoběhu. U vozidel bez systému Start-Stop se vyplatí odstavit motor např. u železničních závor a na semaforech s delší fází červené. V závislosti na motoru je již při pauze zahřátého motoru od asi 5

## Spuštění motoru a jízda

sekund úspora paliva vyšší než množství paliva, které je potřeba pro opětovné nastartování motoru.

Ve volnoběhu trvá velmi dlouho, než se motor zahřeje na provozní teplotu. Ve fázi zahřívání jsou opotřebení a škodlivé emise obzvláště vysoké. Proto ihned po startu motoru vyjedte. Vyvarujte se vysokým otáčkám.

### Pravidelná údržba

Pravidelnou údržbou můžete již před nástupem jízdy vytvořit předpoklad pro jízdu s úsporou paliva. Stav údržby Vašeho vozidla s pozitivně projevívá nejen v bezpečnosti jízdy a udržení hodnoty Vašeho vozidla, ale i ve **spotřebě paliva**. Chybně seřazený motor může vést ke zvýšení spotřeby paliva až o 10 %, než je normální spotřeba!

### Omezení jízd na krátkou vzdálenost

Motor a systém čistění výfukových plynů musí dosáhnout své optimální **provozní teploty**, aby se snížila spotřeba a emise škodlivých látek.

Studený motor spotřebuje nadměrně velké množství paliva. Teprve asi po čtyřech kilometrech má motor správnou provozní teplotu a spotřeba se ustálí.

### Dodržování tlaku vzduchu v pneumatikách

Dávejte stále pozor na správný tlak vzduchu v pneumatikách»» strana 333 za účelem

úspory paliva. Již o polovinu bar nižší tlak může zvýšit spotřebu paliva o 5%. Příliš nízký tlak v pneumatikách vede kromě toho zvýšeným valivým odporem k většímu **opotřebení** pneumatik a zhoršenému jízdnímu chování.

Nejezděte se **zimními pneumatikami** celoročně, neboť to stojí až o 10 % více paliva.

### Omezení zbytečného nákladu

Protože každý kilogram **hmotnosti** navíc zvyšuje spotřebu paliva, doporučuje se vyhýbat se zbytečnému nákladu.

Jelikož střešní nosič zavazadel zvyšuje **odpor vzduchu** vozidla, měl by se v případě nepoužívání sejmut. Tím ušetříte při rychlosti 100–120 km/h (62–75 mph) přibližně 12 % paliva.

### Úspora elektrického proudu

Motor pohání alternátor a vytváří takto elektrinu. To znamená, že s přibývajícím spotřebou proudu rovněž stoupá spotřeba paliva! Elektrické spotřebiče tedy vypněte, pokud je již nepotřebujete. Spotřebiče s vysokou spotřebou jsou např. větrací ventilátor zapnutý na vysoký stupeň, vyhřívání zadního skla a vyhřívání sedadel\*.

*Pohon plug-in hybridu:* Brzděte včas a rovnoměrně, aby se optimálně využívalo zpětné získávání brzděné energie.

### Poznámka

- Je-li k dispozici systém Start-Stop, neměly by se vypínat.
- Při rychlosti jízdy vyšší než 60 km/h (37 mph) se doporučuje zavírat boční okna.
- Při jízdě nikdy neopírejte nohu o pedál spojky. Tím vznikající tlak může způsobovat prokluz spojkové lamely, ta se silněji opotřebává a může se poškodit.
- Neudržujte vozidlo zastavené ve stoupání pomocí spojkového pedálu. Použijte brzdy. Tím se sníží spotřeba paliva a zamezí se poškození lamely spojky.
- Při jízdách v klesání využijte zařazením vhodného převodového stupně brzdící účinek motoru. Tím klesne spotřeba na „nulu“ a šetří se brzdy.

### Projíždění zatopených vozovek

Aby se předešlo poškození vozidla při projíždění zatopených silnic, dodržte následující pokyny:

- Hladina vody smí sahát maximálně ke spodní hraně karoserie.
- Jeďte nanejvýš rychlostí chůze.

### POZOR

Po jízdách zatopenými oblastmi se může v důsledku mokřých brzdových kotoučů »»

a třech segmentů omezí účinek brzd  
»» strana 265.

### ⓘ UPOZORNĚNÍ

- Při průjezdu vodou se mohou vážně poškodit některé díly vozidla jako např. motor, převodovka nebo elektrická soustava.
- Vypněte systém Start-Stop\* vždy při průjezdu vodou»» strana 218.

### ⓘ Poznámka

- Před průjezdem vodou si zjistěte její hloubku.
- Ve vodě v žádném případě nezastavujte, necouvejte a nevypínejte motor.
- Protijedoucí vozidla mohou vyvolat vlny, které mohou překročit kritickou výšku Vašeho vozidla!
- Vyhýbejte se průjezdu slanou vodou (ko-roze)»» strana 344.

### Jízdy v zahraničí

- U vozidel se zážehovým motorem je třeba dbát na to, aby na celé jízdě trase bylo možné natankovat bezolovnatý benzín»» strana 312, Druhy paliva. Informujte se o síti čerpacích stanic s bezolovnatým benzínem.
- V některých zemích se možná neprodává Vaše vozidlo a nemusí být dostupné určité

náhradní díly nebo u servisních partnerů SE-AT lze provádět opravy pouze v omezeném rozsahu.

Prodejní centra CUPRA a rovněž importéři jsou Vám kdykoliv k dispozici s informacemi o technické přípravě vozidla, nezbytných úkonech údržby a možných opravárenských pracích.

### ⓘ UPOZORNĚNÍ

CUPRA neručí za škody na vozidle, které vznikly na základě méně kvalitního paliva, nedostatečného servisu nebo chybějících originálních dílů.

## Asistenční systémy řidiče

### Všeobecné pokyny

#### Bezpečnostní pokyny

#### ⚠ POZOR

- Zodpovědnost za řízení vozidla stále spočívá na řidiči. Asistenční systémy řidiče nemohou nahradit pozornost řidiče. Zaměřte svoji pozornost na jízdu a buďte stále připraveni na nezbytný zásah.
- Asistenční systémy řidiče používejte pouze tehdy, když to podmínky dovolí. Přizpůsobte vždy způsob jízdy viditelnosti, povětrnostním podmínkám, stavu vozovky a podmínkám provozu.
- Aby asistenční systémy řidiče mohly správně reagovat, musejí všechny snímače a kamery fungovat bez omezení. Dodržujte pokyny ke snímačům a kamerám v této kapitole.

#### ⓘ Poznámka

- Dodržujte pro danou zemi specifické předpisy, především s ohledem na způsob jízdy, vytváření záchranného jízdního pruhu, bezpečnostní odstup, rychlost, způsob parkování atd. Za dodržování pro danou zemi specifických předpisů zodpovídá samotný řidič.



## Asistenční systémy řidiče

- Oblast před a kolem snímačů a kamer se nesmí zakrývat nálepkami, přídavnými světly, tabulkami registračních značek nebo podobně, protože by to mohlo narušit funkčnost asistentů. Provoz asistentů se může narušit při nevhodných opravách vozidla nebo při na rámu vozidla provedených změnách.
- Pro opravy a seřizování snímačů a kamer jsou zapotřebí speciální znalosti a nástroje. Proto se doporučuje vyhledat některého servisního partnera CUPRA.

### Meze systémů

#### ⚠ POZOR

- Asistenční systémy řidiče nemohou překonat fyzikálně stanovené meze. Vždy podle okolností možná nelze nějaké kolizi předejít.
- Výstrahy, hlášení a kontrolky by nemohly včas nebo správně signalizovat například v případě velmi rychle se blížícího vozidla.
- Korekční zásahy asistenčních systémů řidiče (například zásahy řízení nebo brzd) by mohly být vždy podle okolností nedostatečné nebo by k nim dokonce nedošlo. Jako řidič musíte kdykoli připraven jednat sám.

#### **i** Poznámka

- V důsledku mezi systémů s ohledem na registraci okolí je možné, že systémy včas nevarují nebo nezasáhnou nebo zasáhnou nežádoucím způsobem. Kromě toho může dojít k tomu, že asistenční systémy nesprávně interpretují nějaký jízdní manévr a potom nečekaně varují řidiče.
- Při provozu s přívěsem existuje možnost, že některé asistenční systémy reagují s omezením, resp. nechtěným způsobem nebo nejsou k dispozici. Dodržujte pokyny k provozu s přívěsem.

## Snímače a kamery asistenčních systémů řidiče

### Radarový snímač vpředu

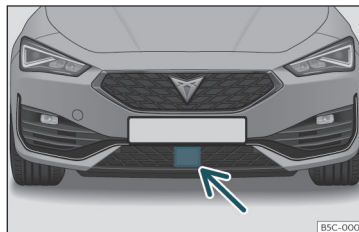

Obr. 159 Na předním nárazníku: radarový snímač.

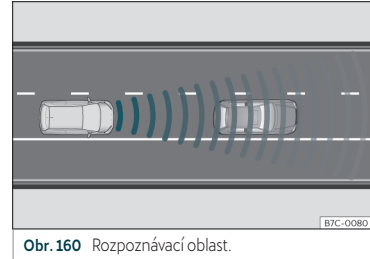

Obr. 160 Rozpoznávací oblast.

Vozidlo může mít k dispozici jeden radarový snímač na předním nárazníku»» obr. 159. Radarový snímač vpředu registruje objekty v jeho rozpoznávací oblasti»» obr. 160 a podporuje funkce následující asistentů:

- Front Assist»» strana 241
- Automatická regulace odstupu (ACC)»» strana 246.

Dosah radarového snímače je vždy podle poměrů vozovky a počasí až 120 m (400 stop).

#### ⚠ POZOR

Výhled radarového snímače může být narušen nečistotami nebo v souvislosti s počasím, například deštěm, mlhou, sněhem, břečkou, prachem, hmyzem atd. V tomto případě existuje možnost, že funkce Front Assist a ACC nejsou funkční. Na displeji panelu přístrojů se objeví následující »»

informace: Snímač bez výhledu! Současně se rozsvítí kontrolka „Front Assist není k dispozici“ nebo „ACC není k dispozici“.

- Způsobem uvedeným v»» strana 346, Vnější čistění snímač v nárazníku očistěte. Když radarový snímač opět správně rozpoznává okolí, zhasne signalizace na displeji a funkce jsou opět dostupné.

### ⓘ UPOZORNĚNÍ

- Při znečištění nebo nesprávném nastavení radarového snímače může systém vysílat zbytečné výstražky a provádět nežádoucí brzdicí zásahy.

- Funkce radarového snímače může být narušena při silném odrazu vysílaného signálu. Může se to vyskytnout například v parkovací budově, tunelu nebo v důsledku existence kovových předmětů (např. svodidel nebo při stavebních pracích používaných desek).

- Snímač se může přestavit nárazem. To může narušit účinnost systému nebo mít za následek jeho vypnutí. Máte-li dojem, že je radarový snímač poškozený nebo přestavený, funkce Front Assist a ACC vypněte, aby se předešlo možnému poškození. V tomto případě zajistěte jeho nové nastavení!

### Přední kamera

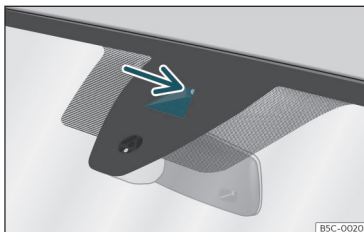

Obr. 161 Na čelním skle: průzor kamery asistenta udržování jízdního pruhu.

Vždy podle vybavení může mít vozidlo na čelním skle k dispozici čelní kameru.

»» obr. 161. Tato kamera rozpoznává vymezení (dělicí čáry) jízdního pruhu kvůli podpoře těchto funkcí:

- Asistent udržování jízdního pruhu (Lane Assist)»» strana 253.
- Jízdní asistent (Travel Assist)»» strana 255.
- Asistent pro případ nouze (Emergency Assist)»» strana 258.

### ⓘ UPOZORNĚNÍ

Aby se nenarušila funkce systémů, dodržujte následující pokyny:

- Oblast výhledu kamery pravidelně čistěte a odstraňujte z něj sníh a led.
- Nezakrývejte oblast výhledu kamery.

- Kontrolujte poškození čelního skla v zorném poli kamery.

### Radarové snímače vzadu

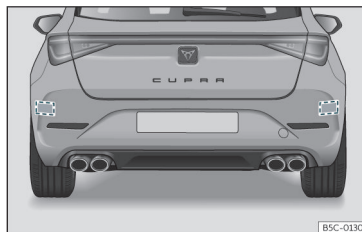

Obr. 162 Pohled na záď vozidla: oblasti radarových snímačů.

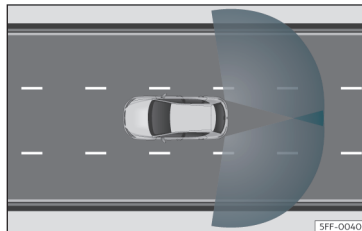

Obr. 163 Oblast registrace snímačů

Radarové snímače jsou umístěny za zadním nárazníkem vlevo a vpravo a zvenčí nejsou

vidět»» **obr. 162**. Snímače registrují oblast mrtvého úhlu a rovněž provoz za vozidlem »» **obr. 163**.

Podporují tyto funkce:

- Asistent změny jízdního pruhu (Side Assist) »» strana 261.
- Asistent vyparkování (RCTA)»» strana 262 .
- Asistent otvírání dveří (Exit Assist)»» strana 263.

### Automatická deaktivace podporovaných funkcí

Radarové snímače vzadu se automaticky odpojují mimo jiné při rozpoznání trvalého zakrytí některého snímače. Může to být způsobeno například vrstvou ledu nebo sněhu před radarovými snímači.

V tomto případě se na displeji panelu přístrojů objeví příslušná informace.

#### ⓘ UPOZORNĚNÍ

- Radarové snímače v nárazníku se mohou poškodit nárazy, například při zaparkování nebo vyjždění z parkovacího místa. V důsledku toho se může systém automaticky vypnout nebo tím může být narušena jeho funkce.
- K zaručení správné funkce radarových snímačů udržujte zadní nárazník bez sněhu a ledu a snímače nezakrývejte jej.

- Zadní nárazník smí být lakován pouze firmou CUPRA schválenými laky vozidla. U jiných laků by mohla být funkce asistenta změny jízdního pruhu narušena nebo být nesprávná.
- Výhled radarových snímačů může být omezen například v důsledku výskytu listí, sněhu, silné mlhy nebo znečištění. Očistěte oblast před snímači.
- Při znečištěných radarových snímačích asistenta udržování jízdního pruhu, asistenta vyparkování a asistenta otvírání dveří nepoužívejte.

### Ultrazukové snímače

V náraznících jsou zabudovány ultrazukové snímače k podpoře následujících funkcí:

- Parkovací asistent»» strana 274 .
- Asistent zaparkování Plus»» strana 282 .
- Podpora zaparkování vzadu»» strana 285 .

#### ⓘ UPOZORNĚNÍ

- Poškození mřížky chladiče, nárazníků, podběhu kola nebo spodku vozidla mohou snímače přestavit. Činnost podpory zaparkování tím může být narušena. Nechejte zkontrolovat funkci u servisního partnera.
- Když velikost upevněné registrační značky nebo jejího nosiče přesáhne pro ni předpokládanou oblast nebo je registrační

značka zdeformovaná, mohou se vyskytnout nesprávná rozpoznání nebo může být narušena rozpoznávací schopnost snímačů.

#### ⓘ Poznámka

- K zaručení správné funkce snímačů udržujte snímače v náraznících v čistém stavu, bez sněhu a ledu a nezakrývejte je nálepkami nebo jinými předměty.
- Při čištění snímačů pomocí vysokotlakého zařízení nebo páry nesměřujte čištění přímo na tyto snímače a vždy dodržujte odstup větší než 10 cm.
- Některé namontované díly příslušenství na přední straně vozidla jako například nosič značky s reklamou mohou funkci parkovacího asistenta ovlivnit.

## Zpětná kamera

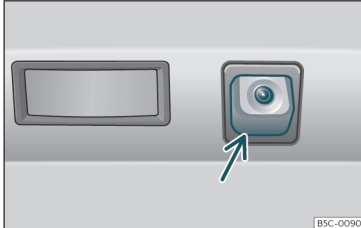

**Obr. 164** V zadním nárazníku: montážní místo zpětné kamery.

Kamera v zadním nárazníku podporuje řidiče při zaparkování nebo manévrování couváním. Prostřednictvím této kamery jsou podporovány tyto funkce:

- Zpětná kamera»» strana 285.

### ⚠ POZOR

Umístění držáku registrační značky může narušit zobrazení na displeji, protože za určitých okolností tím může být omezena oblast výhledu pole kamery.

### 🔔 UPOZORNĚNÍ

- K zaručení správného provozu systému zbavujte stále kameru ledu a sněhu a nezakrývejte ji nálepkami nebo jinými předměty.

- K čištění čočky kamery nikdy nepoužívejte abrazivní prostředky.
- Sníh nebo led na čočce kamery nikdy neodstraňujte teplou nebo horkou vodou. Čočka by se tím mohla poškodit.

## Tempomat (GRA)

### Úvod k tématu

Tempomat (GRA) napomáhá k udržení vámi nastavené konstantní rychlosti.

### Rozsah rychlostí

Tempomat je k dispozici při jízdě dopředu rychlostí od přibližně 20 km/h (15 mph).

### Jízda s použitím tempomatu

Uloženou rychlost lze kdykoli například při předjíždění překročit. Regulace se během procesu zrychlování přeruší a následně s uloženou rychlostí opět pokračuje.

### Informace na displeji

Při zapnutém tempomatu se na displeji panelu přístrojů zobrazují uložená rychlost a informace o stavu systému.

### 🔄 Svítí šedě

Tempomat je zapnutý, ale nereguluje.

### 🔄 Svítí zeleně

Tempomat je zapnutý a regulace aktivní.

Není-li uložena žádná rychlost, zobrazuje displej panelu přístrojů místo informace o rychlosti symbol —.—.

### Řazení

Při sešlápnutí pedálu spojky se regulace přeruší a po změně převodového stupně automaticky pokračuje.

### Jízda v klesání

Před delším sjezdem z kopce přeřaďte dolů. Využijete tím brzdění motorem a odlehčíte brzdy.

### ⚠ POZOR

Pokud není možné jet bezpečně s dostatečným odstupem a konstantní rychlostí, může použití tempomatu způsobit nehody a těžká zranění.

- V hustém provozu, při nedostatečném odstupu, na příkrých, zatáčkovitých nebo kluzkých úsecích silnice (např. na sněhu, ledu, mokré vozovce nebo živícní směsi) a na zaplavených silnicích tempomat nikdy nepoužívejte.
- Nikdy nepoužívejte tempomat v terénu nebo na nezapevněných vozovkách.
- Rychlost jízdy a bezpečný odstup od vpředu jedoucích vozidel vždy přizpůsobte

viditelnosti, povětrnostním podmínkám, stavu vozovky a provozním poměrům.

- Aby se předešlo nechtěné regulaci rychlosti, tempomat po jeho použití vždy vypněte.

- Je-li rychlost pro právě existující poměry silnice, provozu nebo počasí příliš vysoká, je nebezpečné uloženou rychlost převzít.

### Ovládání tempomatu prostřednictvím multifunkčního volantu

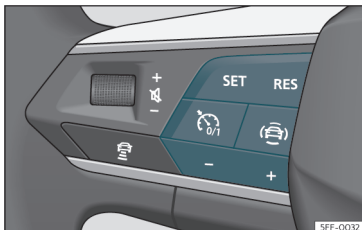

**Obr. 165** Na multifunkčním volantu: tlačítka k ovládání tempomatu

#### Zapnutí

- Stiskněte tlačítko .

Není uložena žádná rychlost a ještě neprobíhá žádná regulace.

#### Zahájení regulace

- Během jízdy stiskněte tlačítko **SET**.

Tempomat uloží aktuální rychlost a na jejím základě uskutečňuje regulaci.

#### Nastavení rychlosti

Uloženou rychlost lze během regulace tempomatu nastavovat:

- RES** + 1 km/h (1 mph)
- SET** - 1 km/h (1 mph)
- +** + 10 km/h (5 mph)
- - 10 km/h (5 mph)

Vozidlo upraví zrychlením nebo ubráním plynu aktuální rychlost.

#### Přerušení regulace

- Stiskněte krátce tlačítko  nebo sešlápněte pedál brzd.

Rychlost zůstane uložená.

#### Opětovné zapnutí regulace

- Stiskněte tlačítko **RES**.

Tempomat převezme uloženou rychlost a opět zahájí regulaci.

#### Vypnutí

- Stiskněte dlouze tlačítko .

Tempomat se vypne a uložená rychlost vymaže.

#### Přechod k omezovači rychlosti

- Stiskněte tlačítko .
- Na displeji panelu přístrojů zvolte omezovač rychlosti.

Tempomat se vypne.

### Závady a jejich řešení

#### Závada tempomatu

Kontrolka svítí žlutě.

- Funkční závada. Vypněte tempomat a vyhledejte servisního partnera.

#### Automatické přerušení regulace

- Sešlápli jste na delší dobu pedál spojky.
- Vozidlo překročilo na delší dobu uloženou rychlost.
- Nebyl zvolen žádný jízdní stupeň pro jízdu dopředu.
- Proběhl regulační zásah systémů podpory brzd, například TCS nebo ECS.
- Vozidlo bylo brzděno prostřednictvím systému Front Assist.
- Pokud problém nadále existuje, vypněte tempomat a vyhledejte servisního partnera.

### Omezovač rychlosti

#### Úvod k tématu

Omezovač rychlosti pomáhá nepřekračovat vámi uloženou rychlost.

#### Rozsah rychlostí

Omezovač rychlosti je k dispozici při jízdě dopředu rychlostí od přibližně 30 km/h (20 mph).

#### Jízda s omezovačem rychlosti

Omezování rychlosti lze kdykoli přerušit plným prošlápnutím pedálu před bod zvýšeného odporu. Jakmile se uložená rychlost překročí, začne blikat zelená kontrolka a může se uskutečnit akustická výstraha. Rychlost zůstane uložena.

Jakmile rychlost poklesne pod uloženou hodnotu, regulace se automaticky opět zapne.

#### Informace na displeji

Při zapnutém omezovači rychlosti se na displeji panelu přístrojů zobrazují uložená rychlost a informace o stavu systému.

#### Svítí zeleně

Omezovač rychlosti je zapnutý, ale regulace není aktivní.

#### Svítí zeleně

Omezovač rychlosti je zapnutý a regulace je aktivní.

#### Jízda v klesání

Před delším sjezdem z kopce přeřaďte dolů. Využijete tím brzdění motorem a odlehčíte brzdy.

#### POZOR

Vypněte vždy omezovač rychlosti po jeho použití, abyste zamezili nechtěné regulaci rychlosti.

- Omezovač rychlosti nezbavuje řidiče jeho odpovědnosti jet přiměřenou rychlostí. Nejezděte příliš vysokou rychlostí, pokud to není nutné.
- Použití omezovače rychlosti při špatných povětrnostních podmínkách je nebezpečné a může mít za následek závažné nehody, - například v důsledku aquaplaningu, sněhu, ledu, listí atd. Omezovač rychlosti používejte pouze tehdy, když to povětrnostní podmínky a podmínky vozovky dovolují.

### Ovládání omezovače rychlosti prostřednictvím multifunkčního volantu

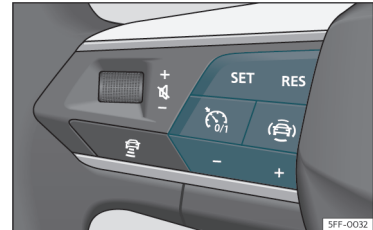

Obr. 166 Na multifunkčním volantu: tlačítka k ovládání omezovače rychlosti

#### Zapnutí

- Stiskněte tlačítko .

Neprobíhá ještě žádná regulace.

#### Zahájení regulace

- Během jízdy stiskněte tlačítko **SET**.

Aktuální rychlost se uloží jako maximální rychlost.

#### Nastavení rychlosti

Uloženou rychlost lze nastavovat.

**RES** + 1 km/h (1 mph)

**SET** - 1 km/h (1 mph)

**+** + 10 km/h (5 mph)

- - 10 km/h (5 mph)

### Přerušení regulace

- Stiskněte tlačítko .

Rychlost zůstane uložena.

### Opětovné zapnutí regulace

- Stiskněte tlačítko **RES**.

Jakmile je aktuální rychlost nižší než uložena rychlost, omezovač rychlosti je opět aktivován.

### Vypnutí

- Stiskněte dlouze tlačítko .

Omezovač rychlosti se vypne a uložena rychlost vymaže.

### Přechod k tempomatu (GRA) nebo automatické regulaci vzdálenosti (ACC)

- Stiskněte tlačítko .
- Na displeji panelu přístrojů zvolte požadovaný systém.

Omezovač rychlosti se vypne.

#### Poznámka

V závislosti na vybavení se může omezovač rychlosti ovládat buď prostřednictvím páčky směrových světel nebo prostřednictvím multifunkčního volantu.

## Závady a jejich řešení

### **! LIM** Omezovač rychlosti není k dispozici

Kontrolka svítí žlutě.

- Funkční závada. Vypněte omezovač rychlosti a vyhledejte servisního partnera.

### Automatické přerušení regulace

- Byl vypnut elektronický stabilizační program (ESC).
- Jsou přehřáté brzdy. Vyčkejte, až se brzdy ochladí a znovu zkontrolujte funkci.
- Pokud závada nadále existuje, vyhledejte servisního partnera.

Omezovač rychlosti se z bezpečnostních důvodů zcela vypne teprve tehdy, když řidič jedenkrát uvolní pedál plynu nebo systém ručně vypne.

### Regulaci nelze spustit

- Zvolený jízdní profil brání zahájení regulace. Zvolte jiný jízdní profil a zopakujte postup.

## Systémy podpory brzd (Front Assist)\*

### Úvod k tématu

Cílem systému je zabránění čelním kolizím s objekty, které se nacházejí na vozovce před vozidlem, resp. minimalizovat jejich následky.

Funkce slouží k předcházení kolizím:

- se zaparkovanými vozidly.
- s vozidly, chodci a cyklisty, jedoucími stejným směrem ve stejném jízdním pruhu.
- a chodci a cyklisty, křižujícími vozovku.

Front Assist registruje uvedené objekty prostřednictvím kamery v horní oblasti čelního skla a radarového snímače v přední oblasti vozidla» strana 235.

V závislosti na více faktorech a závažnosti situace reaguje systém postupně.

Nejdříve řidiče varuje, pokud nereaguje nebo reaguje nedostatečně, aktivuje v souladu s podmínkami popsány v dalších bodech nezávislé tísňové brzdění nebo vyhýbací manévr.

Funkci systému lze ukončit sešlápnutím pedálu plynu nebo energickým natočením volantu. »

Vždy podle vybavení a dané země zahrnuje Front Assist také následující funkce:

- Ochrana chodců»»» strana 243
- Ochrana cyklistů»»» strana 243
- Asistent vyhýbání»»» strana 243
- Funkce brzdění při odbočování»»» strana 243

### ⚠ POZOR

- Front Assist je jízdní asistent, který v žádném případě nemůže nahradit pozornost řidiče.
- Systém Front Assist nedokáže překonat fyzikou dané meze ani nahradit řidiče s ohledem na kontrolu nad vozidlem a reakci na možnou tísňovou situaci.
- Po výstraze systému Front Assist si ihned uvědomte existující situaci a vždy v závislosti na ní zabraňte kolizi.

## Úrovně výstrahy a podpora brzd



**Obr. 167** Na displeji panelu přístrojů: signalizace předběžné výstrahy.

Systém Front Assist je aktivovaný při rychlostech od 5 km/h (3 mph) do 250 km/h (155 mph). V závislosti na různých podmínkách (rychlost vozidla, rychlost a druh rozpoznávaných objektů atd.) se k optimalizaci vlastností systému využívají některé z dále popsaných kroků.

### Výstraha odstupu

Když systém rozpozná, že vůči vpředu jedoucímu vozidlu existuje příliš malý odstup, varuje řidiče na displeji panelu přístrojů pomocí tohoto symbolu

Okamžik výstrahy se mění vždy podle chování řidiče, rychlosti vozidla a rozdílu rychlostí obou vozidel.

Výstraha odstupu je aktivní mezi přibližně 65 km/h (40 mph) a 250 km/h (155 mph).

### Předběžná výstraha (předchozí varování)

Když systém rozpozná možnou kolizi s vředu jedoucím vozidlem nebo objektem, varuje řidiče akustickým signálem a informací na displeji panelu přístrojů »»» **obr. 167**.

Okamžik výstrahy se mění v závislosti na dopravní situaci a chování řidiče. Současně je vozidlo připravováno na možné tísňové brzdění »»» v Úvod k tématu na straně 242.

Při zapnutém systému Front Assist zůstávají výstražné pokyny v důsledku jiných funkcí na displeji potlačené.

### Kritická výstraha

Když řidič na **úvodní výstrahu** nereaguje, může systém aktivně ovlivnit brzdy a iniciovat krátké brzdění, aby řidiče upozornil na bezprostřední nebezpečí kolize.

### Automatické plné brzdění

Pokud řidič na **kritickou výstrahu** rovněž nereaguje, může systém spustit vlastní tísňové brzdění prostřednictvím progresivního zvyšování intenzity brzdění v závislosti na úrovni nebezpečnosti situace.

### Asistence při tísňovém brzdění ze strany řidiče

Když řidič po kritické výstraze začne brzdít, ale systém zjistí, že brzda není ovládána dostatečnou silou, zvýší se intenzita brzdění.



Tato podpora brzdění se uskutečňuje pouze v případě silného stlačení pedálu.

### POZOR

- Systém nemůže v některých případech kolizi zabránit, avšak její následky se prostřednictvím zmenšení rychlosti a nárazové energie zřetelně sníží.
- Když Front Assist zahájí brzdění, je pedál brzdy „tvrdší“.
- Automatické brzdicí zásahy ze strany systému Front Assist lze přerušit použitím pedálu plyn pohybem volantu.
- Front Assist dokáže vůz zabrzdít a dokonce jej úplně zastavit. Brzdová soustava však nezastavuje vozidlo stále. Sešlápněte pedál brzdy!

### Rozpoznávání chodců a cyklistů

Systém rozpoznává chodce a cyklisty, kteří se pohybují ve směru jízdy ve stejném jízdním pruhu a chodce a cyklisty, kteří křížují vozovku.

Technologie rozpoznávání chodců a cyklistů nemůže překonat fyzikálně stanovené hranice a funguje výhradně v rámci mezí systému. Zodpovědnost za brzdění zůstává stále na řidiči.

Rozpoznání chodců a cyklistů může být příčinou nežádoucích výstrah a nechtěných zá-

sahů brzd, například při zakrytém radarovým snímači nebo znečištěné oblasti výhledu kamery.

Buďte stále připraveni k převzetí ovládnání vozidla.

Oblast rychlostí pro provoz funkce rozpoznávání chodců a cyklistů leží níže než v případě systému Front Assist.

### Asistent vyhýbání

Asistent vyhýbání pomáhá řidiči v kritických situacích k objetí překážky.

Jakmile Front Assist aktivuje kritickou výstrahu a řidič má v úmyslu se objektu vyhnout, podporuje jej asistent vyhýbání při řízení vozidla. Samotný manévr musí zahájit a ukončit řidič, protože se jedná o asistenční a nikoli samostatný systém.

Systém je aktivní mezi přibližně 30 km/h (20 mph) a 150 km/h (90 mph).

### Omezení

Systém nereaguje na křížující objekty nebo zvířata. Je rovněž třeba brát v úvahu zásadní omezení systému Front Assist»» strana 244 .

### Funkce brzdění při odbočování

Tento asistent může zabránit kolizi s některým na křížující vozovce protijedoucím vozidlem tím, že vlastní vozidlo při úmyslném odbočovacím manévru zabrzdí.

Systém je aktivovaný do rychlosti 15 km/h (9 mph).

### Omezení

Funkce asistenta odbočování je k dispozici, když se úmyslný odbočovací manévr signalizuje předchozím zapnutím směrových světel, otočí se volantem a zahájí odbočovací manévr.

Systém reaguje pouze na vozidla, která se nacházejí v jízdní dráze vozidla (nikoli na zvířata, lidi atd.).

Je rovněž třeba brát v úvahu zásadní omezení systému Front Assist»» strana 244 .

### Meze systémů



B5F-1288

**Obr. 168** Na displeji panelu přístrojů: signalizace první automatické kalibrace systému.

Pro Front Assist jsou nastaveny systémem podmíněné meze. Za určitých okolností se mohou některé reakce systému jevit z pohledu řidiče jako neúčelné. Z tohoto důvodu musí být vždy připraven zasáhnout.

**Následující okolnosti mohou mít za následek, že systém sledování okolí Front Assist vůbec nereaguje nebo reaguje příliš pozdě:**

- V prvních okamžicích po zapnutí zapalování v důsledku první automatické kalibrace systému. Během této fáze se na displeji panelu přístrojů objevuje následující informace >>> **obr. 168**.

#### Nerozpoznávané objekty

- Vozidla, která jedou mimo dosah snímačů v malé vzdálenosti od Vašeho vlastního vozidla.

- Vozidla, která náhle změni jízdní pruh, v němž jedou.
- Chodci, které nelze rozpoznat, protože jsou částečně nebo úplně skrytí.
- Objekty jako zdi, sloupy, ploty, stromy nebo garážová vrata.
- Náklad a nástavby jiných vozidel, které vyčnívají na straně, směrem dozadu nebo přes ně.
- Vozidla, která křižují jízdní dráhu vozidla.
- V případech stojících nebo odnaproti se pohybujících chodců nebo cyklistů.

#### Omezení funkčnosti:

V dále uvedených situacích může Front Assist fungovat s omezením nebo nežádoucím způsobem. V panelu přístrojů se objeví symbol (🟡) (žlutý) a informace **Front Assist s omezeními**.

- V případech znečištění nebo poškození radarového snímače nebo čelní kamery.
- V případech znečištění nebo zakrytí radarového snímače nebo čelní kamery.
- Při projíždění úzkých zatáček nebo komplikovaných jízdních tras.
- Při energickém sešlápnutí pedálu plynu nebo přidání plného plynu.
- Při vypnutí funkce TSC nebo aktivaci ESC v režimu **Sport**>>> strana 272.

- Během provádění regulace nebo závadě funkce ESC.
- Při elektrické závadě více brzdových světel vozidla nebo připojeného přívěsu.
- Při couvání vozidla.
- Při sněžení nebo silném dešti.
- Při ostrém slunci nebo úplně měně.
- Ve vjezdech nebo výjezdech tunelů.
- Ve složitých jízdních situacích (jako jsou nástupní ostrůvky, kruhové objezdy atd.) může Front Assist varovat a zasahovat do brzdění, aniž by to bylo zapotřebí.

Pro další informace viz text>>> strana 234 .

### Ruční zapnutí a vypnutí funkce



B5F-1289

**Obr. 169** Na displeji panelu přístrojů: signalizace vypnutí systému Front Assist.

Signalizace systému Front Assist se objevuje na displeji panelu přístrojů.

Front Assist se aktivuje při zapnutí zapalování. Při zapnutí zapalování během spouštění systému není někdy Front Assist po krátkou dobu k dispozici. Během této doby se na displeji panelu přístrojů zobrazuje následující symbol»» **obr. 168**.

Je-li systém Front Assist vypnutý, jsou také deaktivované funkce předběžné výstrahy a výstrahy odstupu. CUPRA doporučuje ponechat Front Assist s výjimkou pod»» strana 245 uvedených situací zapnutý.

### Zapnutí/vypnutí systému Front Assist

Při zapnutém zapalování lze Front Assist zapínat a vypínat následovně:

- Prostřednictvím tlačítka asistenčních systémů řidiče zvolíte odpovídající možnou volbu menu»» strana 85.
- **NEBO:** Prostřednictvím systému infotainmentu: Ťukněte na funkční tlačítko  > **Asistence řidiče > Front Assist**»» strana 92.

Je-li systém Front Assist vypnutý, objeví se v panelu přístrojů informace»» **obr. 169**.

Po každém zapnutí zapalování se Front Assist opět signalizuje jako aktivní.

### Zapnutí nebo vypnutí předběžné výstrahy (předchozího varování)

**Předběžnou výstrahu** lze v systému infotainmentu aktivovat a deaktivovat prostřednic-

tív funkčního tlačítka  > **Asistence řidiče > Front Assist**»» strana 92.

Při příštím zapnutí zapalování ponechává systém dříve provedené nastavení.

CUPRA doporučuje funkci předběžné výstrahy zapnout.

Vždy podle systému infotainmentu vozidla lze funkci **předběžné výstrahy** upravovat do následujících režimů:

- předčasně
- středně
- opožděně
- deaktivováno

CUPRA doporučuje režim funkce „průměrné“.

### Zapnutí nebo vypnutí výstrahy odstupu

Předběžnou výstrahu lze v systému infotainmentu aktivovat nebo deaktivovat prostřednictvím funkčního tlačítka  > **Asistence řidiče > Front Assist**»» strana 92.

Při příštím zapnutí zapalování ponechává systém dříve provedené nastavení.

CUPRA doporučuje funkci výstrahy odstupu kromě v kapitole»» strana 245 popsaných výjimek zapnout.

### Aktivace nebo deaktivace asistenta vyhýbání a funkce brzdění při odbočování

Asistenta vyhýbání a asistenta odbočování lze v systému infotainmentu aktivovat nebo deaktivovat prostřednictvím funkčního tlačítka  > **Asistence řidiče > Front Assist**»» strana 92.

Při příštím zapnutí zapalování ponechává systém dříve provedené nastavení.

CUPRA doporučuje asistenta vyhýbání a funkci brzdění při odbočování kromě v kapitole»» strana 245 popsaných výjimek zapnout.

### Dočasná deaktivace systému Front Assist v dále uvedených situacích

V dále uvedených situacích by se měl systém Front Assist vzhledem k omezením funkčnosti tohoto systému vypnout:

- Při vlečení vozidla.
- Nachází-li se vozidlo na jednonápravovém válcovém zkušebním zařízení.
- Při závadě radarového snímače nebo čelní kamery.
- Po nějakém silném nárazu na radarový snímač nebo čelní kameru.
- Po vícenásobném zbytečném zásahu.
- Při přechodném zakrytí radarového snímače nebo čelní kamery nějakým příslušenstvím.
- Má-li se vozidlo naložit kvůli přepravě. »

- Při poškození čelní kamery v oblasti zakřívající výhled kamery.

## Automatická regulace odstupu (ACC - Adaptive Cruise Control)\*

### Úvod k tématu

Automatická regulace odstupu (ACC = Adaptive Cruise Control) udržuje řidičem nastavenou rychlost. Když se vozidlo přibližuje ke vpředu jedoucímu vozidlu, ACC to zaregistruje a automaticky upraví rychlost tak, aby se zachoval řidičem nastavený odstup.

### Má moje vozidlo k dispozici ACC?

Vaše vozidlo má k dispozici systém ACC, když je v systému infotainmentu k dispozici menu pro nastavení»» strana 92 a když na multifunkčním volantu existují tlačítka k ovládání systému ACC.»» **obr. 170**.

### Rozsah rychlostí

Regulace systému ACC je k dispozici v oblasti rychlosti mezi 30 km/h (20 mph) a 210 km/h (130 mph).

Systém ACC je schopen zabrzdit Vaše vozidlo za zastaveným vozidlem až do zastavení.

### Výzva k převzetí řízení řidičem

- Pro automatickou regulaci odstupu (ACC) existují systémem podmíněné meze. Znamená to, že řidič musí za určitých okolností řídit rychlost a odstup od jiných vozidel sám. V tomto případě se Vám na displeji panelu přístrojů zobrazí pokyn **Je nutný Váš zásah použitím pedálu brzdy** a zazní akustický výstražný signál.

### Radarový snímač

ACC používá pro svoji činnost radarový snímač vpředu. Přečtěte si pokyny k údržbě a omezením radarového snímače»» strana 234.

### POZOR

V systému ACC obsažená technologie nemůže něčeho dosáhnout ani mimo meze samotného systému, ani s popřením fyzikálních přírodních zákonů. Pokud je používán nedbalým nebo nepředvídaným způsobem, může dojít k nehodě a těžkým poraněním. Systém nemůže nahradit pozornost řidiče.

- Buďte kdykoli připraveni sami přidávat plyn nebo brzdít.
- Při použití pedálu plynu se ACC deaktivuje. Proto již vozidlo nebrzdí a také nevyžívá k zásahu brzd.
- Rychlost jízdy a bezpečný odstup od vozidel jedoucích před Vámi přizpůsobte viditelnosti, povětrnostním podmínkám, stavu vozovky a podmínkám provozu.

telnosti, povětrnostním podmínkám, stavu vozovky a podmínkám provozu.

- Nepoužívejte ACC při špatné viditelnosti a na příkrých, zatáčkovitých nebo kluzkých úsecích vozovky.
- Nepoužívejte ACC při jízdách v terénu nebo na nezpevněných vozovkách.
- Systém by třeba nemusel reagovat včas na stojící překážky (například konce dopravní zácpy), především pak při vysokých rychlostech. Reagujte včas, abyste předešli nebezpečným situacím.
- Systém nemůže reagovat na vozidla stojící ve stejném jízdním pruhu. V tomto případě reagujte Vy včas.
- Systém nereaguje na osoby, zvířata a na křížující nebo protijedoucí vozidla.
- Při jízdě s nouzovým kolem existuje možnost, že se ACC automaticky vypne. Vypněte systém před zahájením jízdy.
- Když ACC dostatečně nesníží rychlost, okamžitě brzděte.
- Při objevení výzvy na displeji panelu přístrojů k převzetí řízení řidičem ihned brzděte.
- Když vozidlo i přes požadavek na zásah ze strany řidiče pokračuje v jízdě, přibrzďte vozidlo.
- Během brzdících zásahů se může pedál brzdy automaticky pohybovat směrem dolů. Dbejte na to, aby se Vaše noha nenacházela pod pedálem brzdy.

### Poznámka

Pokud ACC nefunguje v této kapitole popsaným způsobem, nepoužívejte jej a vyhledejte servisního partnera. Doporučuje vyhledat odbornou servisní provozovnu CUPRA nebo servisního partnera SEAT.

### Ovládání systému ACC

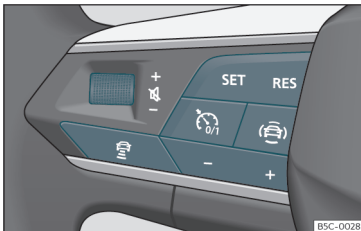

**Obr. 170** Na multifunkčním volantu: tlačítka k ovládání systému ACC

#### Zapnutí

- Stiskněte tlačítko , na multifunkčním volantu.

ACC ještě nereguluje (pohotovostní režim).

#### Zahájení regulace

Při zapnutí systému ACC se automaticky zapnou také funkce ESC a ASR.

- K zahájení regulace stiskněte tlačítko **SET** >>> **obr. 170**.

ACC nastaví aktuální, resp. platnému rozsahu rychlosti (30 - 210 km/h) nejbližší rychlost.

Vždy podle jízdní situace se rozsvítí následující kontrolky:

#### Svítí zeleně

ACC je zapnuté, nerozpoznáno žádné vpředu jedoucí vozidlo.

#### Svítí zeleně

ACC je zapnuté, rozpoznáno vpředu jedoucí vozidlo.

Nachází-li se ACC v pohotovostním režimu, svítí kontrolky šedě.



#### Uložení rychlosti

K naprogramování rychlosti stlačte tlačítko **+** nebo **-** >>> **obr. 170** až do dosažení požadované rychlosti. Nastavování rychlosti se uskutečňuje v krocích 10 km/h (5 mph).

Při aktivovaném systému ACC můžete ke zvyšování rychlosti v krocích 1 km/h (1 mph) stlačovat tlačítko **RES**. Návazně na to můžete ke snižování rychlosti v malých krocích 1 km/h (1 mph) stlačovat **SET**.

#### Programování úrovně odstupů

Vzdálenost lze nastavit v pěti úrovních, od velmi malé až po velmi velkou:

- Stiskněte tlačítko  a potom tlačítko **+** nebo **-** >>> **obr. 170**.
- Alternativně lze tlačítko  stisknout tolikrát, až se nastaví požadovaný odstup.

Dodržujte pro danou zemi specifické legislativní předpisy pro minimální bezpečný odstup.

#### Přerušení regulace (pohotovostní režim)

- Stiskněte krátce tlačítko  nebo sešlápněte pedál brzdy.

Kontrolka pro ACC se zobrazí šedě, rychlost a odstup zůstanou uloženy.

#### Opětovné zapnutí regulace

- Stiskněte tlačítko **RES**.

ACC reguluje s naposledy nastavenou rychlostí a odstupem.

#### Vypnutí

- Stiskněte dlouze tlačítko . Nastavená rychlost se vymaže.

### Překročení regulací systému ACC nastavené rychlosti

Během jízdy s aktivovaným systémem ACC může řidič použitím pedálu plynu zvýšit rychlost. Regulace systému ACC se až do uvolnění pedálu plynu přeruší » ».

### Nastavení standardního odstupu

V systému infotainmentu lze úroveň odstupu při zapnutí systému ACC předem nastavit následovně:

- Velmi malá, Malá, Střední, Velká a Velmi velká prostřednictvím systému infotainmentu: > **Asistence řidiče** > **ACC** » » strana 92.

### Nastavení jízdního režimu

*U vozidel se systémem Drive Profile* může zvolený jízdní profil ovlivňovat chování systému ACC při zrychlování a brzdění » » strana 229.

*U vozidel bez systému Drive Profile* lze vlastnosti systému ACC rovněž ovlivňovat na základě volby některého z jízdních profilů v systému infotainmentu pod **Asistence řidiče**. Systému ACC se týkající nastavení jsou tatáž jako v případě profilů Drive.

### POZOR

Ujistěte se, že je vozovka volná, dříve než se rozjedete. Je možné, že radarový senzor eventuálně nerozpozná stávající překážky na

vozovce. To může mít za následek nehody a závažná poranění. Sešlápněte v případě potřeby nožní brzdu.

### UPOZORNĚNÍ

Zvyšší-li se rychlost pomocí pedálu plynu, nemusí být systém ACC po sejmutí nohy z pedálu plynu kvůli mezím systému schopen regulovat rychlost nebo vzdálenost.

- Pokud to situace vyžaduje, buďte připraven reagovat.

### Zobrazení na displeji

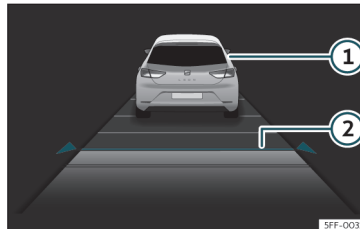

**Obr. 171** Na displeji panelu přístrojů: aktivní ACC.

- Rozpoznáno vpředu jedoucí vozidlo. Při regulaci vůči němu svítí.
- Zvolená úroveň odstupu: 2.

Tyto informace se mohou zobrazovat ve středním poli náhledu **Asistenti** nebo v infor-

mačních profilech vlevo » » strana 69. Když se tyto náhledy nezvolí, informace se automaticky zjednodušeně zobrazuje ve spodní části panelu přístrojů.

Kromě v » » strana 247, Zahájení regulace popsané signalizací stavu funkce se zobrazuje nastavená rychlost.

### Zvláštní jízdní situace

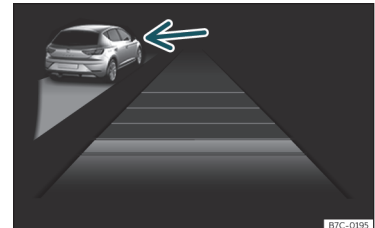

**Obr. 172** Na displeji panelu přístrojů: aktivní ACC, rozpoznáno vozidlo na levé straně

Věnujte pozornost na začátku této kapitoly popsaným omezením a výstražným pokynům » » v Úvod k tématu na straně 246.

### Bránění předjíždění zprava<sup>1)</sup>

Když se v levém jízdním pruhu rozpozná vozidlo, které jede menší rychlostí než je řidičem nastavená rychlost, vozidlo se v rámci mezi komfortu přibrzdí, aby se zabránilo předjetí v pravém jízdním pruhu. » obr. 172.

Tuto regulaci lze ukončit změnou nastavené rychlosti nebo použitím pedálu plynu.

Funkce se aktivuje od rychlosti 80 km/h (50 mph). V některých zemích nemusí být k dispozici.

### Předjížděcí procesy

Když se kvůli předjíždění zapnou směrová světla, zmenší ACC kvůli usnadnění předjížděcího procesu vzdálenost od vpředu jedoucího vozidla. Nastavená rychlost jízdy se nepřekročí.

Funkce se aktivuje od rychlosti 80 km/h (50 mph). V některých zemích nemusí být k dispozici.

### Funkce pro provoz s popojížděním (stop-and-go)

Když se vpředu jedoucí vozidlo zastaví, může ACC zabrzdít vozidlo až na nulovou rychlost.

Systém ACC zůstane aktivní a na displeji panelu přístrojů se na několik sekund zobrazí informace **ACC připraven k rozjezdu**. Touto informací můžete prodloužit nebo reaktivovat stisknutím tlačítka **RES** nebo v závislosti na vybavení převzetím řízení. Aktuálně se vozidlo při rozjetí vpředu jedoucího vozidla ihned automaticky opět rozjede.

Kvůli rozjetí, když se již nezobrazuje informace **ACC připraven k rozjezdu** a vpředu jedoucí vozidlo se rozjede:

- Sešlápněte krátce pedál plynu.
- **NEBO:** Stiskněte tlačítko **RES** nebo **SET** na multifunkčním volantu.

ACC se vypne, když se během fáze zastavení vyskytne některá z následujících situací:

- Fáze zastavení trvá více minut.
- Otevřou se některé dveře.

### POZOR

Když je na displeji panelu přístrojů zobrazena informace **ACC připraven k rozjezdu** a vpředu jedoucí vozidlo se opět uvede do pohybu, vozidlo se automaticky opět rozjede. Popřípadě se nemusí rozpoznat předměty, které se nacházejí v jízdní dráze vozidla.

dla. To může mít za následek nehody a závažná poranění.

- Před každým rozjížděcím procesem zkontrolujte jízdní dráhu a v případě potřeby vozidlo zabrzděte.

<sup>1)</sup> Nebo bránění předjíždění zleva v zemích s levostranným provozem.

## Meze systému ACC

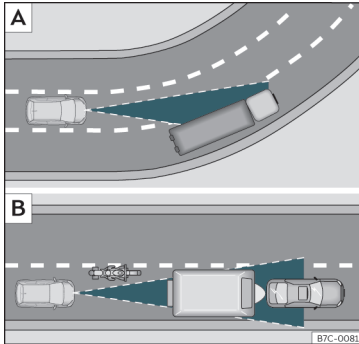

**Obr. 173** [A] Vozidlo v zatáčce. [B] Vpředu jedoucí motocyklista se nachází mimo oblast registrace radarového snímače.

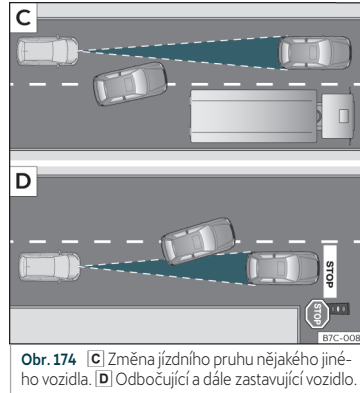

**Obr. 174** [C] Změna jízdního pruhu nějakého jiného vozidla. [D] Odbočující a dále zastavující vozidlo.

V důsledku svých mezí není systém ACC vhodný pro všechny jízdní situace. » »  $\Delta$  v Úvod k tématu na straně 246.

CUPRA doporučuje nepoužívat funkci systému v následujících situacích » »  $\Delta$ :

- Při silném dešti, sněžení nebo mlze.
- Při průjezdech tunely.
- V místech stavenišť.
- Při jízdách po zatáčkovitých silnicích, například horských silnicích.
- Při jízdách v terénu.
- V parkovacích budovách.

- Na silnicích se zapuštěnými kovovými objekty, například kolejemi železnice nebo tramvaje.
- Na silnicích se živičnou směsí.

Budte zvláště opatrní při použití systému ACC v následujících situacích:

### Při průjezdu zatáčky

Může dojít k tomu, že ACC nerozpozná v zatáčce vpředu jedoucí vozidlo nebo nastaví vzdálenost na základě vozidel, které se nacházejí v jiném jízdním pruhu. » » **obr. 173** [A].

### Vozidla mimo oblast snímače

V dále uvedených jízdních situacích nemusí ACC reagovat nebo může reagovat opožděně nebo nežádoucím způsobem:

- S přesazením jedoucí vozidla nebo vozidla, která jedou mimo registrační oblast snímače, například motocykly » » **obr. 173** [B]
- Vozidla, která s velmi malým odstupem přejíždějí do vlastního jízdního pruhu » » **obr. 174** [C].
- Vozidla s nákladem nebo nástavbami, které přecházejí na straně a směrem dozadu nebo nahoru obrys vozidla.



### Neregistrovatelné objekty

Funkce systému ACC výhradně rozpoznávají a reagují na vozidla, která se pohybují stejným směrem. Nerozpoznávají se proto:

- osoby
- zvířata
- křižující nebo protijedoucí vozidla
- ostatní nepohybující se překážky

Může se stát, že ACC nereaguje na stojící vozidla. Když systémem ACC zaregistrované vozidlo odbočuje nebo vybočuje a před tímto vozidlem se nachází nějaké stojící vozidlo, ACC na stojící vozidlo nereaguje» **obr. 174** 

### POZOR

Použití systému ACC ve výše uvedených situacích může mít za následek nehody a závažná poranění, jakož i porušení právních ustanovení.

### Závady a jejich řešení

#### ACC není k dispozici

Kontrolka svítí žlutě:

- Radarový snímač je znečištěný nebo přestavený, dodržujte pokyny na začátku této kapitoly» strana 235

- Existuje nějaká porucha nebo závada. Vypněte a po několika minutách opět zapněte zapalování.
- Pokud problém nadále existuje, vyhledejte servisního partnera.

### ACC nefunguje podle očekávání

- Zajistěte řádnou funkci radarového snímače» strana 235.
- Při přehřátí brzd se regulace automaticky ukončí. Nechejte brzdy vychladnout a funkci znovu zkontrolujte.
- Neobvyklé zvuky během automatického brzdícího procesu systému ACC jsou normální a neznamenají závadu.

### Následující podmínky mohou mít za následek, že ACC nereaguje:

- Při sešlápnutém pedálu plynu nebo.
- Není zařazen žádný jízdní stupeň, resp. je zařazen jízdní stupeň R.
- Při couvání vozidla.
- Při zásahu systému ESC.
- Řidič není připoután.
- Závada brzdových světel vozidla nebo převěsu.
- Příliš vysoké nebo nízké otáčky motoru.
- Použití parkovací brzdy.
- Projíždění úseků silného klesání.

## Předvídavá regulace rychlosti

### Úvod

Předvídavá regulace rychlosti přizpůsobuje rychlost známým omezením rychlosti a průběhu silnice (zatáčky, křižovatky, kruhové objezdy atd.).

Předvídavá regulace rychlosti je dodatečnou funkcí systému ACC» strana 246 a využívá informace systému rozpoznávání dopravních značek» strana 77 a navigační data systému infotainmentu.

Předvídavá regulace rychlosti je závislá na vybavení a není k dispozici ve všech zemích.

### POZOR

Inteligentní technika předvídavé regulace rychlosti nemůže překonat fyzikou stanovené hranice a funguje výhradně v rámci mezí systému. Prostřednictvím této funkce zvýšený komfort jízdy vás nesmí řídit světlé ke vzniku bezpečnostních rizik. Pokud je používán nedbalým nebo nepředvídaným způsobem, může dojít k nehodě a těžkým poraněním. Systém nemůže nahradit pozornost řidiče.

- Přizpůsobte vždy rychlost viditelnosti, povětrnostním podmínkám, stavu vozovky a podmínkám provozu.
- Věnujte stále pozornost dopravní situaci v okolí vozidla.

- Bud'te stále připraveni k vlastní regulaci rychlosti. Závady systému rozpoznávání značek a zastaralá navigační data mohou mít za následek, že se rychlost nečekaně a náhle změní nebo upraví v rozporu s aktuální dopravní situací. Prostřednictvím systému řízení rychlosti kromě toho bezpodmínečně nemusejí odpovídat Vašemu způsobu jízdy.
- Bud'te stále připraveni k vlastní regulaci rychlosti. Když jedete bez navádění trasy, která opouští navigačním systémem vypočtenou trasu nebo se v důsledku nepřesných dat GPS nezjistí správně poloha vozidla, může se rychlost nečekaně a náhle změnit nebo upravit v rozporu s aktuální dopravní situací.
- Používejte vždy aktuální navigační data.
- Stále dodržujte přípustnou maximální rychlost. V případě omezení rychlosti, která nejsou zahrnuta do navigačních dat, by mohla být přípustná maximální rychlost překročena.

### Poznámka

Dodržujte také pro bezpečnost důležité informace pro ACC»» strana 246 .

### Meze předvídaté regulace rychlosti

Vedle mezi systému rozpoznávání dopravních značek»» strana 77 a mezi systému

ACC existují u předvídaté regulace rychlosti další systémem podmíněné meze:

- Předvídatá regulace rychlosti rozpoznává pouze dopravní značky, signalizující omezení rychlosti. Předvídatá regulace rychlosti tak například ignoruje předpisy pro předjíždění nebo semaforey.
- Na silnicích, které nejsou nebo jsou pouze nepřesně zahrnuté v navigačních datech, není předvídatá regulace rychlosti k dispozici.
- Když se uvede ve známost omezení rychlosti na základě navigačních dat, ale rozpoznávání dopravních značek je nerozpozná, nastaví se ohlašovaná rychlost nazpět na posledy uloženou rychlost.
- Předvídatá regulace rychlosti není dostupná při omezeních rychlosti do přibližně 20 km/h (15 mph). V tomto případě se toho týkající informace zobrazí na displeji panelu přístrojů.

### Aktivace předvídaté regulace rychlosti

V menu systému infotainmentu pro asistenty můžete odděleně nastavit, na které události má systém reagovat»» strana 92 :

- Reakce na průběh silnice.
- Reakce na přípustné rychlosti.

### Jízda s předvídatou regulací rychlosti

- Zapněte ACC»» strana 247 .
- Nastavte odstup a rychlost.
- Aktivujte předvídatou regulaci rychlosti.

Jakmile systém rozpozná na trase omezení rychlosti nebo nějaký průběh trasy, k němuž je třeba přihlídnout, zobrazí se v panelu přístrojů příslušná informace. Tato informace udává důvod a rychlost, na níž se v důsledku tohoto omezení pohyb vozidla nastaví.

 Regulace v důsledku omezení rychlosti.

 Regulace v důsledku průběhu trasy.

Při regulaci v důsledku omezení rychlosti se rozpoznaná rychlost uloží jako nová požadovaná rychlost. Při regulaci v důsledku průběhu trasy se vozidlo po omezení opět zrychlí na dříve uloženou rychlost.

Oznamované rychlosti pro zatáčky závisí na jízdním profilu»» strana 229 .

### Ukončení přizpůsobování rychlosti

- Během oznamování stiskněte tlačítko **RES**.
- Během regulace stiskněte tlačítko **SET**.

### Přizpůsobení oznámené rychlosti

Oznámenou rychlost lze upravit pouze při regulaci na základě omezení rychlosti.

### Multifunkční volant:

- RES** + 1 km/h (1 mph), pouze během regulace systémem ACC
- SET** - 1 km/h (1 mph), pouze během regulace systémem ACC
- +** + 10 km/h (5 mph)
- - 10 km/h (5 mph)

Pokud oznámenou rychlost upravíte příliš značně, předvídává regulace rychlosti se ukončí.

#### Poznámka

- Při rozpoznání omezení rychlosti přizpůsobí předvídavá regulace rychlosti uloženou rychlost i při deaktivovaném systému ACC. Neprobíhá však regulace.
- Pokud aktuální rychlost zřetelně překračuje systémem rozpoznávaná dopravních značek rozpoznanou rychlost, zobrazí se na displeji panelu přístrojů výstraha.
- Při vjezdu na dálnici bez omezení rychlosti se jako požadovaná rychlost automaticky uloží doporučená rychlost. Byla-li pro dálnici bez omezení rychlosti již dříve uložena vyšší rychlost, převezme se místo doporučené rychlosti tato rychlost.

### Závady a jejich řešení

**Zobrazí se informace, která informuje o tom, že předvídavá regulace rychlosti není aktuálně nebo ve Vaší zemi k dispozici.**

- Když se tato informace zobrazuje delší dobu a ve Vaší zemi je předvídavá regulace rychlosti k dispozici, vyhledejte servisního partnera.

#### Poznámka

Vždy podle funkční závady lze dodatečně informace získat pod položkou Stav vozidla» strana 91.

## Asistent udržování jízdního pruhu (Lane Assist)\*

### Úvod

Asistent udržování jízdního pruhu (Lane Assist) podporuje řidiče v rámci fyzikálních mezí systému při hrozícím opuštění jízdního pruhu. Tato funkce není ani určená ani vhodná k automatickému udržování vozidla v jízdním pruhu.

Pomocí kamery na čelním skle rozpoznává asistent udržování jízdního pruhu možná ohraničení (dělicí čáry) projížděného jízdní-

ho pruhu. Přiblíží-li se vozidlo příliš k rozpoznávaným ohraničením jízdního pruhu, varuje systém řidiče prostřednictvím korekčního pohybu volantu. Řidič může korekční akce řízení kdykoli ukončit.

U zapnutého ukazatele směru jízdy (směrového světla) k žádnému varování nedochází, protože asistent udržování jízdního pruhu to bere jako úmyslnou změnu jízdního pruhu.

### Meze systému

Asistenta udržování jízdního pruhu použijete pouze na dálnicích a na v dobrém stavu se nacházejících širokých vedlejších silnicích.

Systém není k dispozici při výskytu těchto okolností:

- Při rychlosti jízdy menší než asi 55 km/h (30 mph).
- Když systém nerozpozná dělicí čáry jízdního pruhu.
- V úzkých zatáčkách.
- Přechnodně při velmi dynamickém způsobu jízdy.

#### POZOR

Inteligentní technologie asistenta udržování jízdního pruhu nemůže překonat fyzikálně dané hranice. Neopatrné nebo nepozorné používání asistenta udržování jízdního

»

pruhu může způsobit nehody a těžká zranění. Systém nemůže nahradit pozornost řidiče ani jeho řídicí zásahy.

- Rychlost jízdy a bezpečný odstup od vozidel jedoucích před Vámi přizpůsobte viditelnosti, povětrnostním podmínkám, stavu vozovky a podmínkám provozu.
- Ruce nechte vždy na volantu, abyste byli kdykoli schopni řídit. Zodpovědnost za setrvání v jízdním pruhu zůstává stále na řidiči.
- Asistent udržování jízdního pruhu nerozpozná všechny dělicí čáry na vozovce. Špatnou vozovku, strukturu vozovky nebo objekty může asistent udržování jízdního pruhu za určitých okolností chybně identifikovat jako dělicí čáry na vozovce. Vyvarujte se nežádoucím zásahům do systému.
- Věnujte pozornost informacím na displeji panelu přístrojů a pokud to dopravní situace připustí, jednejte podle uváděných výzev.
- V dále uvedených situacích může dojít k nechtěným zásahům systému nebo k jeho úplnému výpadku. Tyto situace vyžadují zvláštní pozornost řidiče a popřípadě odpojení asistenta udržování jízdního pruhu:
  - Při velmi sportovním způsobu jízdy.
  - Při nepříznivých povětrnostních podmínkách a špatném stavu silnic.
  - V oblastech stavebních prací.
  - Před horskými vrcholy a dny údolí.

- Stále pozorně sledujte okolí vozidla a jezděte předvídatým způsobem.
- Je-li oblast výhledu kamery znečištěná, zakrytá nebo poškozená, může to narušit funkci asistenta udržování jízdního pruhu.

### Kontrolka

#### Svítí zeleně

Asistent udržování jízdního pruhu je aktivní a k dispozici.

#### Svítí žlutě

Asistent udržování jízdního pruhu zasahuje prostřednictvím korekčního řídicího zásahu.

#### OFF Svítí žlutě

Asistent udržování jízdního pruhu byl deaktivován.

Při zapnutí zapalování se kvůli kontrole funkčnosti krátce rozsvítí některé výstražné a kontrolní světly. Po několika sekundách zhasnou.

### POZOR

**Dodržujte bezpečnostní pokyny** »»  v Výstražné a kontrolní světelný na straně 87.

## Jízda s asistentem udržování jízdního pruhu

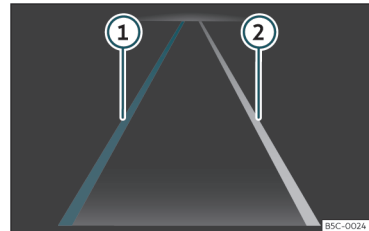



**Obr. 175** Na displeji panelu přístrojů: signalizace asistenta udržování jízdního pruhu.

- ① Rozpoznaná dělicí čára jízdního pruhu. Na znázorněné straně se uplatní podpora systému.
- ② Rozpoznaná dělicí čára jízdního pruhu. Systém nezasáhne.

### Zapnutí resp. vypnutí asistenta udržování jízdního pruhu

V některých zemích se asistent udržování jízdního pruhu zapíná při každém zapnutí zapalování. Stav připojení se po stisknutí příslušného tlačítka ukáže v menu systému infotainmentu **Asistence řidiče** nebo v menu pro asistenční systémy řidiče. Asistenta udržování jízdního pruhu lze v těchto menu aktivovat a deaktivovat.

Asistent udržování jízdního pruhu může aktivně zasahovat od rychlosti jízdy přibližně 60 km/h (35 mph) a po rozpoznání značení na vozovce (stav systému: aktivní). Kontrolka  svítí zeleně. Když systém uplatňuje korekční řídicí zásah, svítí kontrolka  žlutě.

Zhasnutí kontrolky na displeji panelu přístrojů znamená, že asistent je zapnutý, ale nepřipravený k zásahu nebo je vypnutý.

Při zapnutí směrových světel přejde systém dočasné do pasivního stavu, aby se umožnila ruční změna jízdního pruhu.

Energické otočení nebo korekční zásah volantu ze strany řidiče má za následek dočasný přechod systému do pasivního stavu.

### Výzva k převzetí řízení řidičem

Pokud se řízení nekoriguje ručně, vyzve systém řidiče k tomu pomocí signalizace na obrazovce panelu přístrojů a akustické výstrahy.

Když řidič na to nereaguje, přejde systém do pasivního režimu.

Zůstává-li aktivita řidiče při řízení příliš nízká, je řidič nezávisle na manévrech pomocí volantu prostřednictvím textové informace na displeji panelu přístrojů a akustické výstrahy vyzván k tomu, aby řídil vozidlo ke středu jízdního pruhu.

### Vibrace volantu

Vibrace volantu mohou mít za následek tyto situace:

- Během silného řídicího zásahu systémem se již nerozpoznává jízdní pruh.

Kromě toho lze vibrace volantu zvolit v systému infotainmentu v menu **Vozidlo**. Když vozidlo v tomto případě přejeде rozpoznané vymezení jízdního pruhu, vibrace volantu se uskuteční.

## Odstranění problémů

### Informace o závadě, vypnutí systému

- Očistěte čelní sklo»» strana 344.
- Kontrolujte poškození čelního skla v zorném poli kamery.

### Neočekávané chování systému

- Čistěte pravidelně oblast výhledu kamery a zbavujte ji nečistot, ledu a sněhu.
- Nezakrývejte oblast výhledu kamery.
- Kontrolujte poškození čelního skla v zorném poli kamery.
- Nenasazujte žádné předměty na volant.

Při pochybnostech nebo dohadách vyhledejte servisního partnera.

## Jízdní asistent (Travel Assist)

### Úvod

**Jízdní asistent (Travel Assist) je kombinací automatické regulace odstupu (ACC) a adaptivního vedení v jízdním pruhu. V rámci mezí systému může vozidlo udržovat řidičem předem zvolený odstup od vpředu jedoucího vozidla a zůstat v preferované poloze uvnitř jízdního pruhu.**

Travel Assist používá stejné snímače jako automatická regulace odstupu (ACC) a asistent udržování jízdního pruhu (Lane Assist). Přečtěte si proto pozorně informace k systémům ACC»» strana 246 a Lane Assist»» strana 253 a věnujte pozornost tam uvedeným mezím systémů a pokynům.

### Rozsah rychlostí

Travel Assist provádí regulaci v oblasti rychlosti mezi přibližně 30 km/h (asi 20 mph) a přibližně 210 km/h (asi 130 mph); při adaptivním vedení v jízdním pruhu s rozšířením na oblast od 0 km/h (0 mph) až do přibližně 250 km/h (asi 155 mph). Tato oblast rychlosti se může vždy podle trhu měnit.

### Jízda se systémem Travel Assist

Travel Assist automaticky ovládá pedál plynu, brzdy a řízení. Kromě toho může Travel Assist v rámci svých mezí zpomalit vlastní vozidlo za »

zastavujícím se vozidlem až do zastavení a automaticky je opět rozjet.

Regulaci prostřednictvím asistentů můžete kdykoli potlačit.

### Má Vaše vozidlo k dispozici systém Travel Assist?

Vozidlo má Travel Assist k dispozici, když je na multifunkčním volantu zabudováno tlačítko  » obr. 178 .

### Výzva k převzetí řízení řidičem

Když sejmete ruce z volantu, systém Vás po několika sekundách pomocí signalizace na displeji panelu přístrojů a akustické výstrahy vyzve k převzetí řízení.

#### POZOR

Inteligentní technika systému Travel Assist nemůže překonat fyzikou stanovené hranice a funguje výhradně v rámci mezi systému. Nepozorné nebo neúmyslné použití systému Travel Assist může být příčinou nehod a závažných poranění. Systém nemůže nahradit pozornost řidiče.

- Věnujte pozornost mezím systému a pokynům pro automatickou regulaci odstupu (ACC) a asistenta udržování jízdního pruhu (Lane Assist).
- Rychlost a odstup od vpředu jedoucích vozidel vždy přizpůsobte viditelnosti, pově-

trnostním podmínkám, stavu vozovky a provozním poměrům.

- Při špatné viditelnosti, na příkrých, zatáčkových, kluzkých vozovkách (např. na sněhu, ledu, mokré vozovce nebo živичné směsi) a na zaplavených silnicích systém Travel Assist nikdy nepoužívejte.
- Nikdy Travel Assist nepoužívejte v terénu nebo na nebezpečných vozovkách. Travel Assist je určen pouze pro použití na zpevněných vozovkách.
- Travel Assist nereaguje na osoby, zvířata a křížující nebo ve stejném jízdním pruhu protijedoucí vozidla.
- Když Travel Assist dostatečně nesníží rychlost, ihned brzděte.
- Při objevení výzvy na displeji panelu přístrojů k brzdění ihned brzděte.
- Když se vozidlo po výzvě k brzdění nezámysleně rozjede, brzděte.
- Mějte stále ruce na volantu, abyste mohli kdykoli sami začít řídit. Řidič je vždy zodpovědný za udržení vozidla v daném jízdním pruhu.
- Pokud možno nejezděte s rukavicemi. Systém by to mohl interpretovat tak, že na volantu neexistuje aktivita.
- Objev-li se na displeji panelu přístrojů výzva k převzetí řízení řidičem, převzmete ihned kontrolu nad vozidlem.
- Buďte stále připraveni k vlastní regulaci rychlosti.

### Pokyny na displeji panelu přístrojů

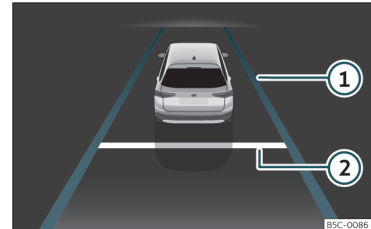

Obr. 176 Na displeji panelu přístrojů: informace při aktivní regulaci.

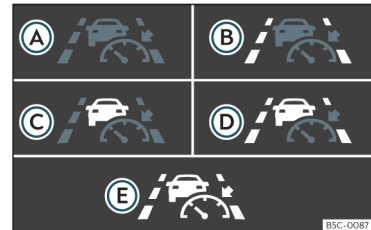

Obr. 177 Na displeji panelu přístrojů: kontroly.

### Informace na displeji

» obr. 176

- 1 Aktivní adaptivní vedení v jízdním pruhu.
- 2 Nastavený odstup.

V závislosti na vybavení kromě toho signalizují stav systému některé kontrolky na displeji panelu přístrojů.

» obr. 177

- A Aktivní Travel Assist, aktivní regulace odstupu a adaptivní vedení v jízdním pruhu.
- B Aktivní Travel Assist, pasivní regulace odstupu a adaptivní vedení v jízdním pruhu.
- C Aktivní Travel Assist, pasivní regulace odstupu a aktivní adaptivní vedení v jízdním pruhu.
- D Aktivní Travel Assist, pasivní regulace odstupu a pasivní adaptivní vedení v jízdním pruhu.
- E Neaktivní Travel Assist.

V závislosti na vybavení se mohou v panelu přístrojů zobrazovat další podrobnosti, jako například přerušované čáry nebo jiná vozidla v jízdním pruhu.

### Ovládání systému Travel Assist

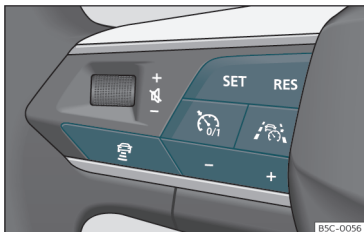

Obr. 178 Levá strana multifunkčního volantu: tlačítka k ovládání systému Travel Assist.

#### Zapnutí

- Stiskněte tlačítko  na multifunkčním volantu.

Kontrolka  svítí zeleně. Kromě toho se na displeji panelu přístrojů objeví příslušná informace. Travel Assist udržuje aktuální rychlost a předem nastavený odstup od vpředu jedoucího vozidla. Při rozpoznání značení jízdního pruhu se kromě toho vozidlo prostřednictvím pohybu řízení udržuje v jízdním pruhu.

#### Přerušení regulace

- Stiskněte krátce tlačítko  na multifunkčním volantu nebo sešlápněte pedál brzd.

Nastavený odstup zůstává uložený.

### Provedení dalších nastavení

Další ovládání systému Travel Assist odpovídá ovládání systému ACC » strana 247.

### Závady a jejich řešení

 Travel Assist není k dispozici nebo funguje nečekaným způsobem

Kontrolka svítí žlutě. Kromě toho se příslušná informace zobrazí na displeji panelu přístrojů.

- Existuje nějaká závada snímačů. Proveďte v textu » strana 235 popsané příčiny a nápravné akce.
- Jsou překračovány meze systému.
- Pokud závada nadále existuje, vyhledejte servisního partnera.

 **Převzmete řízení**

Výstražná kontrolka svítí bíle nebo červeně, vždy podle naléhavosti Vašeho zásahu. Kromě toho se zobrazí příslušná informace.

- Na několik sekund jste pustili volant. Uchopte volant a převzmete řízení vozidla.
- Je dosaženo mezi systémem. Uchopte volant a převzmete řízení vozidla. »

### Travel Assist se automaticky vypne

*Vozidlo bez asistenta pro případ nouze (Emergency Assist):* Pustili jste na delší dobu volant.

- Funkční závada. Vyhledejte servisního partnera.

### Nečekané ukončení regulace

*Vozidla bez asistenta změny jízdního pruhu:* Použili jste směrová světla.

## Asistent pro případ nouze (Emergency Assist)

### Způsob funkce

Asistent pro případ nouze (Emergency Assist) může rozpoznat ztrátu aktivity řidiče a udržet vozidlo v jízdním pruhu, jakož je i zabrzdít až do zastavení. Prostřednictvím toho může systém aktivně přispět k zabránění nehodě nebo ke zmírnění jejích následků.

Travel Assist používá stejné snímače jako automatická regulace odstupů (ACC) a asistent udržování jízdního pruhu (Lane Assist). Přečtěte si proto pozorně informace k systémům ACC»» strana 246 a Lane Assist»» strana 253 a věnujte pozornost tam uvedeným mezím systémů a pokynům.

Zjistí-li asistent pro případ nouze (Emergency Assist) ztrátu aktivity řidiče, vyzve jej k převzetí kontroly nad vozidlem. Výzva se uskutečňuje prostřednictvím optické a akustické výstrahy a rovněž žkubnutí brzd. Předepnou se bezpečnostní pásy (v závislosti na vybavení). Systém brzdí vozidlo a udržuje je v jízdním pruhu.

Regulaci můžete kdykoli překonat pohybem volantu, intenzivním zrychlením nebo použitím pedálu brzdy.

Během aktivního regulačního zásahu asistenta pro případ nouze se následujícím způsobem varují jiní účastníci provozu:

- Po krátké době se zapnou výstražná světla.
- Zazní houkačka (v závislosti na rychlosti).

Jakmile se vozidlo zastaví, proběhnou následující akce:

- Odemknou se dveře.
- Rozsvítí se vnitřní osvětlení.
- V závislosti na vybavení se vyšle tíšňové volání (eCall).
- Zapne se elektronická parkovací brzda.

### Zapnutí a vypnutí

Asistenta pro případ nouze (Emergency Assist) lze zapnout a vypnout v systému infotainmentu v menu pro asistenty»» strana 92.

Zapnutý asistent pro případ nouze se aktivuje pouze při existenci těchto předpokladů:

- Je zapnutý jízdní asistent (Travel Assist) nebo asistent udržování jízdního pruhu (Lane Assist).
- Systém rozpoznal vlevo a vpravo od vozidla příslušné vymezení jízdního pruhu.

### Závady a jejich řešení



Asistent pro případ nouze (Emergency Assist) není k dispozici

Kontrolka svítí žlutě. Kromě toho se příslušná informace zobrazí na displeji panelu přístrojů.

- Je znečištěna oblast výhledu kamery. Očistěte čelní sklo.
- Dohled kamery je narušen povětrnostními podmínkami, například sněhem nebo zbytky mycích prostředků nebo zamlžením. Očistěte čelní sklo.
- Dohled kamery je narušen díly příslušenství nebo nálepkou. Uvolněte oblast kolem pole výhledu kamery.
- Kamera byly přestavena nebo poškozena, například v souvislosti s poškozením čelního skla. Zkontrolujte, zda není vidět nějaké poškození.
- Existuje nějaká porucha nebo závada. Vypněte a opět spusťte motor.



## Asistenční systémy řidiče

- Pokud problém existuje i nadále, vypněte asistenta pro případ nouze a vyhledejte servisního partnera.

### **⚠ POZOR**

Inteligentní technika asistenta pro případ nouze nemůže překonat fyzikou stanovené hranice a funguje výhradně v rámci mezi systému. Za jízdní provoz vozidla vždy zodpovídá řidič.

- Rychlost jízdy a bezpečný odstup od vpředu jedoucích vozidel vždy přizpůsobte viditelnosti, povětrnostním podmínkám, stavu vozovky a provozním poměrům.
- Samotný asistent pro případ nouze není vždy schopen předejít nehodám a závažným poraněním.
- Pokud možno nejezděte s rukavicemi. Systém by to mohl interpretovat tak, že na volantu neexistuje aktivita.
- Jsou-li radarový snímač nebo kamera zakryté, přestavené nebo vadné, může systém provádět nežádoucí brzdící nebo řídicí zásahy.
- Asistent pro případ nouze nereaguje ani na osoby a zvířata, ani na křižující vozidla nebo v tomtéž jízdním pruhu protijedoucí vozidla.

### **⚠ POZOR**

V případě nežádoucího zásahu asistenta pro případ nouze (Emergency Assist) může dojít k nehodám a závažným poraněním.

- Chová-li se vozidlo jinak, než se přepokládá, ukončete intenzivním zrychlením, brzděním nebo řízením zásah asistenta pro případ nouze.

- Nepoužívejte jízdního asistenta (Travel Assist) a asistenta udržování jízdního pruhu (Lane Assist). Vyhledejte servisního partnera a nechejte systém zkontrolovat.

### **i Poznámka**

- Automatické zásahy asistenta pro případ nouze (Emergency Assist) lze přerušit použitím pedálu plynu nebo brzdy nebo pohybem volantu.
- Automaticky zapnutá výstražná světla lze vypnout použitím pedálu plynu nebo brzdy, pohybem volantu nebo stiskem tlačítka výstražných světel.
- V případě potřeby může asistent pro případ nouze (Emergency Assist) vozidlo zabrzdit až do úplného zastavení.
- Pokud je asistent pro případ nouze (Emergency Assist) aktivován, musí se pro opětovnou aktivaci vypnout a zase zapnout zapalování.

## Asistent změny jízdního pruhu (Side Assist) s asistentem vyparkování (RCTA) a asistentem otvírání dveří (Exit Assist)\*

### Úvod k tématu

Asistent změny jízdního pruhu (Side Assist) pomáhá při rozpoznávání provozu v zadní oblasti vozidla.

Integrovaný asistent vyparkování (RCTA) podporuje řidiče při manévrování v souvislosti s vyparkováním z příčné parkovací mezery.

Asistent otvírání dveří (Exit Assist) varuje spolujezdce před možným nebezpečím, které se při otvírání nebo otevřených některých dveří vozidla blíží zezadu.

### **⚠ POZOR**

Inteligentní technika asistenta změny jízdního pruhu (Side Assist) s asistentem pro vyparkování (RCTA) a asistentem otvírání dveří nemůže překonat fyzikou stanovené hranice a pracuje výhradně v rámci mezi systému. Neopatrné nebo nechtěné použití asistenta změny jízdního pruhu, asistenta vyparkování nebo asistenta otvírání dveří může mít za následek nehody a závažná poranění. Systém nemůže nahradit pozornost řidiče.

- Rychlost jízdy a bezpečný odstup od vozidel jedoucích před Vámi přizpůsobte viditelnosti, povětrnostním podmínkám, stavu vozovky a podmínkám provozu.
- Mějte vždy ruce na volantu, abyste byli kdykoliv připraveni zasáhnout do řízení.
- Věnujte pozornost kontrolkám asistenta změny jízdního pruhu a informacím na displeji panelu přístrojů a jednejte v souladu s výzvami.
- Asistent změny jízdního pruhu může reagovat na zvláštní konstrukce na okrajích vozovky, jako je například vysoké nebo promáčknuté protihlukové stěny. V takových případech může docházet k nesprávným výstrahám.
- Asistent změny jízdního pruhu se nesmí v žádném případě používat na nekvalitně vybudovaných vozovkách. Asistent změny jízdního pruhu je navržen pro kvalitně vybudované vozovky.
- Vždy pozorně sledujte okolí vozidla.
- Při přímém slunečním záření existuje možnost pouze omezené viditelnosti kontrolky asistenta změny jízdního pruhu.

### Poznámka

Pokud by asistent změny jízdního pruhu s podporou vyparkování a asistentem otvírání dveří nefungoval v této kapitole popsaným způsobem, nepoužívejte jej a vyhledejte servisního partnera.

### Kontrolka

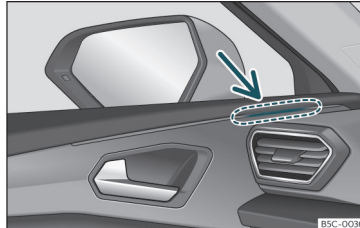

**Obr. 179** Kontrolka asistenta změny jízdního pruhu.

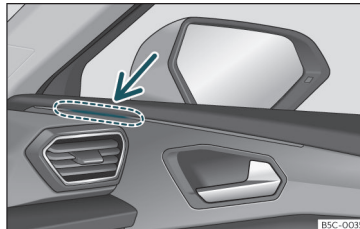

**Obr. 180** Kontrolka asistenta změny jízdního pruhu.

### rozsvítí se

Krátkodobé jednorázové rozsvícení: Asistent změny jízdního pruhu je aktivovaný a připravený k provozu, například při zapnutí systému.

### rozsvítí se

Trvalé svícení: Asistent mrtvého úhlu rozpozná vozidlo v oblasti mrtvého úhlu.

### Blikání

Bylo rozpoznáno vozidlo ve vedlejším jízdním pruhu a současně byla směrem k rozpoznávanému vozidlu zapnuta směrová světla >>> .

U vozidel, která jsou navíc vybavena asistentem udržování jízdního pruhu >>> strana 253, se v případě nepoužití směrových světel uskuteční také výstraha při opouštění jízdního pruhu (asistent změny jízdního pruhu „Plus“ >>> strana 261).

Kontrolky se rozsvítí při zapnutí zapalování a musejí po přibližně 2 sekundách opět zhasnout. V této době se kontroluje funkčnost.

Pokud se neuskuteční žádná signalizace kontrolky asistenty změny jízdního pruhu, znamená to, že asistent změny jízdního pruhu nerozpoznal v okolí vozidla žádné jiné vozidlo >>> .

Při slabém vnějším osvětlení se intenzita svícení kontrolky sníží. Uživatel může intenzitu svícení kontrolky měnit až v 5 úrovních v menu systému infotainmentu.

### POZOR

**Ignorování kontrolky a příslušných výstrahových informací může vést k zastavení vozidla a za určitých okolností k nehodám a závažným poraněním.**

- Výstražné kontrolky se nesmějí ignorovat.
- Proveďte potřebné akce.

### ⓘ UPOZORNĚNÍ

Ignorování kontrolních svítilen a příslušných výstražných informací může mít za následek poškození vozidla.

### Asistent změny jízdního pruhu (Side Assist)

Asistent změny jízdního pruhu sleduje oblast za vozidlem prostřednictvím radarových snímačů» strana 7. Systém kvůli tomu měří odstup a rozdíl rychlosti vůči jiným vozidlům. Asistent změny jízdního pruhu nefunguje při rychlostech nižších než přibližně 15 km/h (9 mph).

Šířka jízdního pruhu není rozpoznávána individuálně, nýbrž je stanovena v systému. Proto může při jízdě na úzkých silnicích nebo mezi dvěma jízdními pruhy docházet k nesprávné signalizaci. Systém by mohl rovněž rozpoznávat vozidla v přeshraničním jízdním pruhu (pokud existuje) nebo jiné pevné objekty, jako například protihlukové stěny a signalizovat nesprávné výstrahy.

### Světelná signalizace

Kontrolka na příslušné straně informuje o dopravní situaci za vozidlem, pokud je tato situace považována za kritickou. Kontrolka vlevo» obr. 179 informuje o dopravní situaci na levé straně vozidla a kontrolka vpravo» obr. 180 o dopravní situaci na pravé straně vozidla.

Udržujte oblast výstražných kontrolek asistenta změny jízdního pruhu bez přítomnosti nějakých předmětů, nálepek nebo podobně, které by mohly omezit Váš výhled.

### Asistent změny jízdního pruhu Plus

Funkce asistenta změny jízdního pruhu Plus je umožněna aktivací funkcí **asistent udržování jízdního pruhu (Lane Assist)**» strana 253 a **asistent změny jízdního pruhu (Side Assist)**. V tomto případě jsou tyto funkce dále popsaným způsobem zdokonalené.

Když řidič zahájí změnu jízdního pruhu během nějaké možné kritické situace:

- Kontrolka na příslušné straně bliká, i když nebyla použita směrová světla.
- Volant vibruje, aby byl řidič upozorněn na nebezpečí kolize.
- Uskuteční se korekční řídicí moment, aby se vozidlo opět vrátilo do svého jízdního pruhu.

### Jízdní situace

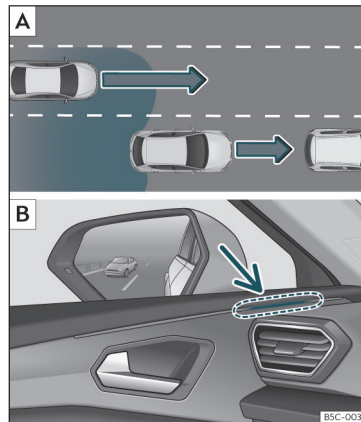

**Obr. 181** Schématické zobrazení: **A** předjíždění proces s provozem v zadní oblasti. **B** Signalizace asistenta změny jízdního pruhu pomocí kontrolky vlevo.

»

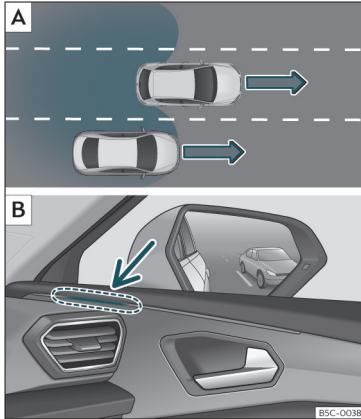

**Obr. 182** Schématické zobrazení: **A**) předjíždění proces ve středním jízdním pruhu a následné zařazení do pravého jízdního pruhu. **B**) Signalizace asistenta změny jízdního pruhu pomocí kontrolky vpravo.

Signalizace pomocí kontrolky»» **obr. 181** **B**) (šipka) nebo»» **obr. 182** **B**) (šipka) se objeví v následujících situacích:

- Při předjíždění jiným vozidlem»» **obr. 181** **A**).
- Při předjíždění jiného vozidla»» **obr. 182** **A**) s rozdílem rychlosti asi 10 km/h (6 mph). Při podstatně rychlejším předjíždění se signalizace neukáže.

Čím rychleji se nějaké vozidlo blíží, tím dříve se objeví signalizace pomocí kontrolky, protože asistent změny jízdního pruhu přihlíží k rozdílu rychlosti vůči jiným vozidlům. Proto se při stejném odstupu od jiného vozidla signalizace uskuteční někdy dříve a někdy později.

### Fyzikální meze systému

V určitých jízdních situacích existuje možnost nesprávné interpretace dopravní situace prostřednictvím asistenta změny jízdního pruhu. Například v následujících situacích:

- v úzkých zatáčkách,
- při rozdílně širokých jízdních pruzích,
- v oblastech s velkými výškovými rozdíly,
- při špatných povětrnostních podmínkách,
- v případě zvláštních objektů na stranách, jako jsou například vysoké nebo šikmé protihlukové stěny.

### Asistent vyparkování (RCTA)

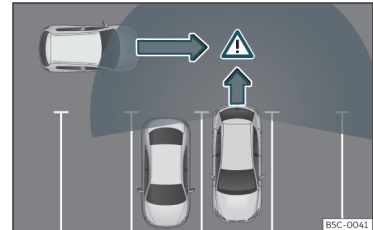

**Obr. 183** Schématické vyobrazení asistenta vyparkování: sledovaná oblast vyjíždějícího vozidla.

Asistent vyparkování sleduje pomocí radarových snímačů v zadním nárazníku»» strana 235 při vyparkování couváním z příčné parkovací mezery nebo při manévrování například při nedostatečném výhledu příčný provoz za vozidlem.

Když systém rozpozná na vozovce za zádi vozidla ze zadu se přibližující vozidlo »» **obr. 183** , zazní v případě významnosti situace akustický signál.

Kromě akustického signálu je řidič informován prostřednictvím vizuální signalizace na displeji systému infotainmentu. Tento signál má podobu žlutého nebo červeného pruhu

v zadní oblasti na displeji systému infotainmentu zobrazeného vozidla. Pruh znázorňuje tu stranu vozidla, která se k provozu v příčném směru přibližuje <sup>1)</sup>.

### Automatický brzdicí zásah kvůli vyhnutí se poškozením

Pokud asistent vyparkování rozpozná na vozovce za zádi vozidla ze zadu se přibližujícího účastníka provozu, aniž by řidič použil brzdu, může systém uskutečnit automatický brzdicí zásah.

Systém podporuje řidiče tím že automaticky brzdí a předchází tak škodám. K automatický brzdicí brzd se uskutečňuje při couvání rychlostí 1 - 12 km/h (1 - 7 mph). Po rozpoznání zastavení vozidla přidrží systém vozidlo zabrzdněné ještě další 2 sekundy.

Po automatickém zásahu brzd pro vyhnutí se škodám musí do možnosti provedení dalšího brzdicího zásahu systému uplynout asi 10 sekund.

Automatický brzdicí zásah lze přerušit silným sešlápnutím pedálu plynu nebo brzdy, řidič potom opět převezme kontrolu nad vozidlem.

<sup>1)</sup> Tato položka menu existuje pouze u vozidel s parkovacím systémem.

### ⚠ POZOR

Inteligentní technologie asistenta vyparkování nemůže překonat fyzikou stanované meze a funguje výhradně v rámci systémových limitů. Funkce parkovacího asistenta nesmí svádět k rizikovému chování. Systém nemůže nahradit pozornost řidiče.

- Systém nikdy nepoužívejte při omezené viditelnosti nebo při obtížných dopravních situacích, např. na silnicích s výskytem silného provozu nebo k přeježdění více jízdních pruhů.
- Mějte stále pod kontrolou okolí vozidla, protože systém často spolehlivě nerozpozná cyklisty nebo chodce.
- Asistent vyparkování nezabrdí vždy vozidlo automaticky až do zastavení.

### Asistent otvírání dveří (Exit Assist)

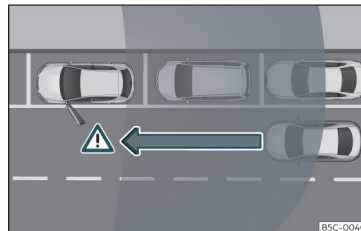

Obr. 184 Grafický příklad.

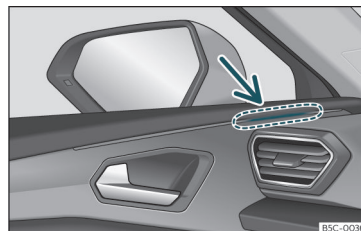

Obr. 185 Dveře: výstražná kontrolka.

Asistent otvírání dveří (Exit Assist) varuje cestující před možnou kolizí při otevření dveří po zastavení vozidla. Systém sleduje v rámci svých mezí za použití zadních snímačů zadní »

a boční oblast vozidla» strana 235. Rozpoznávají se zezadu se přibližující pohyblivé objekty, jako například automobily »» obr. 184.

Když se při otvírání dveří zjistí nějaká kritická situace, signalizuje se to prostřednictvím akustického signálu v reproduktoru dveří na příslušné straně»» obr. 185. Kromě toho zabliká kontrolka asistenta změny jízdního pruhu pro příslušné dveře. Když již byly dveře otevřeny a byla rozpoznána kritická situace pro jiného účastníka provozu, svítí kontrolka asistenta změny jízdního pruhu na příslušné straně trvale.

Jasnost signalizace asistenta otvírání dveří nastavovat nelze.

Když se poprvé přistoupí k vozidlu se zavřenými a zamčenými dveřmi, je funkce k dispozici 3 minuty po otevření některých dveří. Funkce zůstane k dispozici, dokud je ve vozidle zapnuté zapalování a vozidlo se nepohybuje.

Po vypnutí zapalování zůstane funkce ještě asi po dobu tří minut v pohotovosti. Potom se rozsvítí kontrolky a signalizují tak deaktivaci systému.

### POZOR

- Sledujte pečlivě provoz a okolí vozidla. Asistent otvírání dveří (Exit Assist) nemůže nahradit pozornost cestujících. Odpověd-

nost za otevření dveří a opuštění vozidla spočívá stále na cestujících vozidla.

- Asistent otvírání dveří (Exit Assist) funguje nepřetržitě, dokud je zapnuté zapalování vozidla. Jinak se systém deaktivuje a krátce zapnou kontrolky.
- Může se stát, že se dopravní situace nesprávně interpretuje a nelze varovat před všemi přibližujícími se objekty, jako například před chodci. Mějte stále provoz a okolí vozidla pod dohledem.

### POZOR

Pro asistenta otvírání dveří (Exit Assist) existují určité meze systému, takže nemůže ve všech případech varovat před hrozící kolizí:

- Když Vaše vozidlo stojí příliš hluboko v parkovací mezeře a je zakryté sousedními vozidly.
- Za určitých okolností se blíží se objekty nebo osoby, například s jízdním kolem nebo skútrek, nerozpoznají.
- Systém nereaguje na zastavené objekty.

## Ovládání asistentů

### Zapnutí a vypnutí asistentů

Jak asistenta změny jízdního pruhu (Side Assist), tak i asistenta otvírání dveří (Exit Assist) a asistenta vyparkování (RCTA) lze zapnout

a vypnout v systému infotainmentu v menu **Asistenti**.

Asistenta otvírání dveří (Exit Assist) a asistenta vyparkování (RCTA) lze najít také v menu **Nastavení pro Park Assist**.

Kromě toho lze asistenta změny jízdního pruhu (Side Assist) a asistenta vyparkování (RCTA) zapínat a vypínat prostřednictvím menu panelu přístrojů **Asistenti**»» strana 73.

Otevřené menu **Asistenti** v systému infotainmentu:

- Side Assist
- Asistent otvírání dveří
- Asistent vyparkování

Vyvolané menu **Park Assist > Nastavení** v systému infotainmentu:

- Asistent otvírání dveří
- Asistent vyparkování

Otevřené menu **Asistenti** v panelu přístrojů:

- Side Assist
- Asistent vyparkování

Je-li čtvereček v panelu přístrojů nebo v systému infotainmentu zaškrtnutý , funkce se automaticky aktivuje při zapnutí zapalování.

Jakmile je asistent změny jízdního pruhu připravený k provozu, potvrdí se to krátkým objevením signalizace v kontrolkách.

Naposledy provedené nastavení systému zůstává zachované i po opětovném zapnutí zapalování.

### Jízda s přívěsem

Asistent změny jízdního pruhu, asistent vyparkování a asistent otvírání dveří se automaticky deaktivují a nelze je aktivovat, když je k tažnému zařízení z výroby připojen přívěs nebo podobné zařízení.

Jakmile řidič zahájí jízdu s elektricky k vozidlu připojeným přívěsem, objeví se na displeji panelu přístrojů informace, že asistent změny jízdního pruhu, asistent vyparkování a asistent otvírání dveří jsou deaktivované. Po odpojení přívěsu od vozidla se asistent změny jízdního pruhu, asistent vyparkování a asistent otvírání dveří vrátí nazpět do výchozího stavu před elektrickým připojením přívěsu.

Nabylo-li tažné zařízení namontováno ve výrobě, je nutné při jízdě s přívěsem deaktivovat asistenta změny jízdního pruhu, asistenta vyparkování a asistenta otvírání dveří ručně.

## Brzdění a parkování

### Brzdová soustava

#### Kontroly

##### Svítí červeně

Příliš nízká hladina brzdové kapaliny»» strana 323 nebo závada brzdové soustavy.  
 **Nepokračujte v jízdě!**



##### Svítí červeně

Elektronická parkovací brzda»» strana 267.  
 Při uvolnění parkovací brzdě kontrolka zhasne.

##### Svítí žlutě

Opotřebované přední brzdové třecí segmenty.  
 Vyhleďte ihned servisního partnera.

#### POZOR

- Když kontrolka brzdové soustavy  nezhasne nebo se rozsvítí během jízdy, signalizuje příliš nízkou hladinu brzdové kapaliny nebo závadu soustavy - nebezpečí nehody! »» strana 323, Brzdová kapalina. Zastavte a nepokračujte dále v jízdě. Vyžádejte si odbornou pomoc.
- Pokud svítí kontrolka brzdové soustavy  spolu s kontrolkou ABS , může se jednat o závadu v systému ABS. Zadní kola mohou

v důsledku toho při brzdění blokovat. Vozidlo se může, podle okolností, svou zadní částí dostat do smyku! Zastavte vozidlo a obraťte se na servisního partnera.

- Při rozsvícení kontrolky  samotné nebo společně s textovou informací na displeji panelu přístrojů vyhleďte ihned servisního partnera a nechte brzdové třecí segmenty zkontrolovat nebo v případě opotřebování vyměnit.

### Upozornění k brzdám

#### Nové brzdové třecí segmenty

Nové brzdové třecí segmenty nemají ještě během prvních 200 až 300 km (100 až 200 mílí) plný brzdicí účinek a musejí se teprve „zabrousit“. Trochu sníženou brzdicí silou však můžete kompenzovat větším tlakem na pedál brzdy. Vyhňte se během doby záběhu vysokému zatěžování brzd.

#### Opotřebování

Opotřebování brzdových třecích segmentů závisí do značné míry na podmínkách použití a způsobu jízdy. To platí zejména tehdy, jezdíte-li často ve městě a na krátké trasy nebo velmi sportovně.

V závislosti na rychlosti, brzdné síle a okolních podmínkách (např. teplota, vlhkost

»

vzduchu) se mohou objevit při brzdění zvuky.

### Mokro nebo posypová sůl

V určitých situacích, jako např. po průjezdech vodou, při silném dešti nebo po omýtví vozidla, může být účinek brzd z důvodu vlhkých, resp. v zimě zaledněných brzdových kotoučů a brzdových obložení zpožděn. Brzdy se musí nejprve „zabrzdit za sucha“.

Při vyšších rychlostech a zapnutých stěračích skla brzdová obložení na krátkou dobu přiléhají k brzdovým kotoučům. To se stává - řidiči si toho nevšimne - v pravidelných intervalech a způsobuje to lepší odezvu brzdění za mokra.

Také při jízdách na solí posypaných vozovkách může být plný brzdící účinek zpožděn, pokud jste delší dobu nebrzdili. Vrstva solí na brzdových kotoučích a brzdových obloženích musí být při brzdění nejprve obroušena.

### Koroze

Korozi na brzdových kotoučích a znečištění obložení podporují dlouhé doby stání, malý jízdní výkon a malé namáhání.

Při malém namáhání brzdové soustavy a při existující korozi doporučujeme několikrát silně zabrzdit z vysoké rychlosti a tím brzdové kotouče a brzdová obložení vyčistit »»» .

### Závada brzdové soustavy

Při zjištění, že se dráha pedálu brzdy *náhle* zvětšila, existuje možnost výpadku jednoho brzdového okruhu dvouokruhové brzdové soustavy. Zajedťe neprodleně k nejbližšímu servisnímu partnerovi a nechte závadu odstranit. Cestou jedťe sníženou rychlostí a připravte se přitom na delší brzdné dráhy a vyšší tlak na pedál.

### Nízká hladina brzdové kapaliny

Při příliš nízké hladině brzdové kapaliny mohou v brzdové soustavě vzniknout závady. Hladina brzdové kapaliny je elektronicky hlídána.

### Posilovač brzd

Posilovač brzd posiluje tlak, který se vytváří stlačováním pedálu brzdy. Funguje pouze při zapnutém motoru.

### Elektromechanický posilovač brzd (eBKV)

Elektromechanický posilovač brzd funguje pouze při zapnutém zapalování a posiluje tlak, kterým řidiči působí na pedál brzdy.

Pokud elektromechanický posilovač brzd nepracuje, je nutné pedál brzdy sešlapávat větší silou, protože se v důsledku chybějící podpory brzdné síly prodlouží brzdná dráha.

### POZOR

Každá závada brzdové soustavy může prodloužit brzdnou dráhu, což zvyšuje riziko nehody!

- Nové brzdové třecí segmenty se musejí zabrousit a při prvních 200 km (124 mílich) nemají ještě optimální třecí sílu. Trochu sníženou brzdící sílu můžete kompenzovat silnějším tlakem na pedál brzdy.
- Při jízdách na solí posypaných silnicích se může účinek brzd uplatňovat se zpožděním.
- V klesáních se mohou brzdy nadměrným používáním přehřát. Než pojedete delší trasu s velkým spádem snižte rychlost, zvolte nižší běh popř. nižší převodový stupeň. Využijete tím brzdění motorem a odlehčíte brzdy.
- Mírné a trvalé brzdění má za následek přehřátí brzd a tím delší brzdnou dráhu. Místo toho brzděte v intervalech.
- Brzdění za účelem vyčištění brzdové soustavy provádějte pouze tehdy, pokud to dovolují poměry na vozovce. Neuvádějte ostatní účastníky silničního provozu do nebezpečí: Hrozí nebezpečí nehody!
- Zamezte tomu, aby se vozidlo pohybovalo ve volnoběhu s vypnutým motorem. Brzdná dráha se značně prodlužuje, protože nepůsobí posilovač brzd.
- Velmi silné namáhání brzd může vést k tvorbě parních bublin v trubkách brzdové



soustavy. Může se tím omezit brzdicí účinek.

- Nesériové nebo poškozené čelní spojery mohou omezit větrání brzd a vést k jejich přehřátí. Před nákupem dílů příslušenství byste měli věnovat pozornost příslušným pokynům.

### UPOZORNĚNÍ

- Nenechte nikdy brzdy „obrušovat“ lehkým tlakem na pedál, pokud skutečně nemusíte brzdit. Vede k přehřátí brzd a tím k delší brzdné dráze a k většímu opotřebení.
- Dříve než budete sjíždět delší trasu se silným klesáním, snižte prosím rychlost, zařaďte do nižšího převodového stupně. Tím využijete brzdicí účinek motoru a odlehčíte brzdy. Pokud musíte i přesto dodatečně zabrzdit, nebrzděte trvale, ale v intervalech.

### Poznámka

- Jestliže posilovač brzd nepracuje, např. musí-li být vozidlo odtaženo nebo došlo-li k závadě posilovače, musíte sešlápnout brzdový pedál podstatně silněji než normálně.
- Pokud si necháte dodatečně namontovat přední spojler nebo úplné kryty kol nebo podobně, musíte zajistit, aby nebyl ovlivněn přívod vzduchu k předním kolům - jinak by se mohla brzdová soustava příliš zahřát.

### Elektronická parkovací brzda (EPB)





**Obr. 186** Ve spodní části středové konzoly: tlačítko elektronické parkovací brzd.

Elektronická parkovací brzda nahrazuje ruční brzdu >>> .

#### Zapnutí elektronické parkovací brzd

Elektronickou parkovací brzdu lze aktivovat vždy při stojícím vozidle, i když je vypnuté zapalování. Aktivujte ji vždy, když opouštíte nebo parkujete vozidlo.

- Zatáhněte za tlačítko  >>> **obr. 186** a přidržte je v této poloze.
- Parkovací brzda je aktivovaná, když se rozsvítí kontrolka tlačítka >>> **obr. 186** a červená  kontrolka na panelu přístrojů.
- Potom tlačítko opět uvolněte.

#### Uvolnění elektronické parkovací brzd

- Zapněte zapalování.

• Stiskněte tlačítko  >>> **obr. 186**. Současně silně stlače pedál brzdy nebo při spuštěném motoru trochu sešlápněte pedál plynu.

• Kontrolka tlačítka >>> **obr. 186** (šipka) a červená  kontrolka panelu přístrojů zhasnou.

#### Automatické uvolnění elektronické parkovací brzd při rozjezdu

Elektronická parkovací brzda se automaticky uvolní při rozjezdu, je-li při zavřených dveřích řidiče a připnutém bezpečnostním pásu řidiče splněna jedna z následujících podmínek:

- Zařadí se jízdní stupeň, resp. změní se na jiný jízdní stupeň a lehce se sešlápnou plynový pedál.
- K usnadnění určitých manévru existují výjimky, které dovolí automatické uvolnění parkovací brzd, i když nemá řidič připnutý bezpečnostní pás.

Neopětřitým zatažením za tlačítko  >>> **obr. 186** při rozjezdu lze automatické uvolnění parkovací brzd znemožnit.

Elektronická parkovací brzda se uvolní poté, co se tlačítko  zase pustí. Tímto způsobem lze usnadnit rozjezd s velkým zatížením tažného zařízení >>> strana 288. »

### Automatické zapnutí elektronické parkovací brzdy při nevhodném opouštění vozidla

Elektronická parkovací brzda se při nevhodném opouštění vozidla automaticky zapne v tomto případě:

- Volící páka se nachází v poloze **D/S** nebo **R** nebo v uličce pro Tiptronic.
- **A:** Vozidlo stojí.
- **A:** Jsou otevřené dveře řidiče.

### Automatické zapnutí elektronické parkovací brzdy při vypnutí zapalování

Tuto funkci lze deaktivovat prostřednictvím systému infotainmentu»»» strana 92.

### Funkce nouzové brzdy

Funkci nouzové brzdy použijte pouze tehdy, když nelze vozidlo zastavit pomocí nožní brzdy »»» **Δ**.

- Zatáhněte za tlačítko **(P)** »»» **obr. 186** a podržte je v této poloze, aby se vozidlo prudce zabrzdilo. Současně zazní výstražný signál.
- Pro přerušení brzdění uvolněte tlačítko **(P)** nebo zrychlete.

### **⚠** POZOR

Nesprávné používání elektronické parkovací brzdy může být příčinou nehod a závažných poranění.

- Nikdy nepoužívejte elektronickou parkovací brzdu k brzdění vozidla, s výjimkou nouzové situace. Brzdná dráha je podstatně delší, protože za určitých podmínek brzdí pouze zadní kola. Používejte vždy nožní brzdu.
- Nikdy nezrychlujte motor z motorového prostoru, pokud je navolen jízdní stupeň nebo zařazen převodový stupeň a motor běží. Vozidlo by se i při aktivované elektronické parkovací brzdě mohlo rozjet!
- Při zapínání a vypínání elektronické parkovací brzdy dochází k mírnému posunutí pedálu brzdy. Dbejte na to, aby se Vaše noha nenacházela pod pedálem brzdy.

### **ⓘ** UPOZORNĚNÍ

Abyste předešli nechtěnému uvedení vozidla do pohybu aktivujte nejdříve elektronickou parkovací brzdu a teprve potom sejměte nohu z pedálu brzdy.

### **i** Poznámka

- U vozidla s vybitým akumulátorem vozidla nelze elektronickou parkovací brzdu uvolnit. Použijte startovací podporu»»» strana 54.

- Při aktivaci a uvolňování elektronické parkovací brzdy se mohou vyskytnout zvuky.
- Pokud se elektronická parkovací brzda delší dobu nepoužije, provádí systém občas u stojícího vozidla automatické a slyšitelné testy.

### Funkce Auto Hold



**Obr. 187** Ve spodní části středové konzoly: tlačítko funkce Auto Hold.

Kontrolka v tlačítku pro Auto Hold »»» **obr. 187** při zapnutí funkce Auto Hold trvale svítí.

Funkce Auto Hold pomáhá po zapnutí řidiči při častém stání vozidla nebo delším stání při běžícím motoru, např. ve stoupání nebo stání u semaforu nebo v situacích s hustým provozem a častým zastavováním.

## Brzdění a parkování

Zapnutá funkce Auto Hold automaticky brání pohyb vozidla bez nutnosti použití pedálu brzdy.

Jakmile je rozpoznáno zastavení vozidla a brzdový pedál je puštěn, vozidlo zadrží funkce Auto-Hold. Vy můžete dát nohu z brzdového pedálu pryč.

Jakmile řidič klepne na plynový pedál nebo přidá pro rozjezd plyn, funkce Auto Hold opět brzdu uvolní. Vozidlo se dá do pohybu podle sklonu vozovky.

Není-li u stojícího vozidla splněna některá z podmínek funkce Auto-Hold, funkce Auto Hold se vypne a tlačítko zhasne»» obr. 187. Elektronická parkovací brzda se automaticky zapne, aby bylo vozidlo při parkování bezpečně zajištěno »» △

### Podmínky pro zastavení vozidla pomocí funkce Auto Hold

- Dveře řidiče jsou zavřené.
- Řidič má připnutý bezpečnostní pás.
- Motor běží.

### Zapnutí a vypnutí funkce Auto Hold

Stiskněte tlačítko Auto Hold »» △. Při vypnutí funkce Auto Hold zhasne kontrolka v tlačítku.

### Automatické zapnutí a vypnutí funkce Auto Hold

Byla-li funkce Auto Hold před vypnutím zapalování pomocí tlačítka Auto Hold zapnuta, je funkce při příštím zapnutí zapalování zapnutá.

Pokud nebyla funkce Auto Hold zapnutá, zůstane tato funkce při příštím zapnutí zapalování vypnutá.

**Funkce Auto Hold se automaticky zapíná při splnění dále uvedených podmínek** (všechny podmínky musejí být splněné **současně** »» △):

1. Vozidlo **stojí** při sešlápnutém pedálu brzdy v rovné nebo skloněné poloze.
2. Motor „řádně“ běží.

**Funkce Auto Hold se automaticky vypíná při splnění následujících podmínek:**

1. Není-li splněna jedna z »» strana 269, Podmínky pro zastavení vozidla pomocí funkce Auto Hold uvedených podmínek.
2. Pokud motor neběží plynule nebo se vyskytne nějaká závada.
3. Když se motor zastaví.
4. Při sešlápnutí pedálu plynu
5. Pokud některá z pneumatik má minimální kontakt se zemí, např. při zkrřížení náprav.

### ⚠ POZOR

Inteligentní technologie funkce Auto Hold nemůže překonat fyzikou stanovené meze a pracuje výhradně v rámci systémových limitů. Vyšší komfort, který funkce Auto Hold poskytuje, nesmí svádět k rizikovému chování.

- Při běžícím motoru a zapnuté funkci Auto Hold nikdy vozidlo neopouštějte.
- Funkce Auto Hold nemůže vozidlo ve stoupání nebo klesání vždy zadržet, např. na kluzkých nebo zledovatělých vozovkách.

### i Poznámka

Před vjetím vozidla do mycí linky vždy funkci Auto Hold vypněte, protože by jinak v případě automatické aktivace elektronické parkovací brzdy mohlo dojít k poškození.

## Stabilizační programy a systémy podpory brzd

### Kontroly



#### rozvíjí se

Závada systému ESC nebo ABS, resp. systémem vyvolané odpojení. ESC spolupracuje se systémem ABS. Při výpadku systému ABS se kontrolka také rozvíjí. »



### Blikání

Aktivní ESC, resp. TCS.



### rozsvítí se

Ručně vypnuté TCS.

Nebo: ESC ve sportovním režimu»» strana 272.



### rozsvítí se

Závada nebo výpadek ABS.

Kontrolky se rozsvítí současně při zapnutí zapalování a musejí po přibližně 2 sekundách opět zhasnout. V této době se kontroluje funkčnost.

## Systémy podpory brzd

### Elektronická kontrola stability (ESC)

ESC přispívá k bezpečné jízdě. Snižuje nebezpečí smyku a zlepšuje jízdní stabilitu. Systém ESC rozpoznává mezní jízdní situace, jako například přetáčivost a nedotáčivost vozidla nebo protočení hnacích kol. Cílenými zásahy brzd nebo snížením točivého momentu motoru se vozidlo stabilizuje. Při regulačním zásahu systému ESC bliká kontrolka  v panelu přístrojů.

V systém ESC jsou integrovány protiblokovací systém (ABS), brzdový asistent (HBA), kont-

rola trakce (TCS), elektronická uzávěrka diferenciálu (EDS), elektronická uzávěrka diferenciálu (XDS) a stabilizace jízdní soupravy\*.

ESC kromě toho podporuje stabilizaci vozidla prostřednictvím změny řídicího momentu.

TCS lze vypnout v případě požadavku na prokluz pneumatik»» strana 272.

### Protiblokovací systém (ABS)

ABS brání blokování kol při brzdění až do stavu krátce před zastavením vozidla. Vozidlo tak zůstává říditelné i při plném brzdění. Pedál brzdy sešlapijte bez přerušování - "nepumpujte"! Zásah systému ABS lze pozorovat prostřednictvím pulzací pedálu brzdy.

Provedou-li se na podvozku nebo na brzdové soustavě nějaké změny, může se funkce systému ABS značně narušit.

### Brzdový asistent (HBA)

Brzdový asistent může pomoci zkrátit brzdovou dráhu. Zesiluje účinnost brzdění, když řidič ve stavu nouze rychle sešlápne brzdový pedál. Přitom musí být brzdový pedál ovládnán tak dlouho, dokud situace nebezpečí nepomine.

### Kontrola trakce (TCS)

TCS zmenšuje při protáčení kol hnací sílu motoru a přizpůsobuje hnací sílu poměrům

vozovky. To usnadňuje rozjezd, zrychlování a jízdu do kopce.

### Elektronická uzávěrka diferenciálu (EDS)

EDS přibrzdí protácející se kolo a přenáší hnací sílu na druhé poháněné kolo. Tato funkce je k dispozici až do rychlosti přibližně 100 km/h (62 mph).

Aby se kotoučové brzdy brzděného kola nepřehřivaly, funkce EDS se při neobvykle silném zatížení automaticky vypíná. Vozidlo zůstává nadále provozuschopné. Jakmile se brzdy ochladí, EDS se opět automaticky zapne.

### Stabilizace jízdní soupravy\*

Pokud řídíte vůz s přívěsem, platí následující: Souprava složená z tažného vozidla a přívěsu má obecně sklon ke kývavým pohybům. Pokud se kývání z přívěsu přenáší na tažné vozidlo a ESC to rozpozná, tak se tažené vozidlo v rámci systémových limitů automaticky díky ESC zpomalí a souprava se stabilizuje. Stabilizace jízdní soupravy není k dispozici pro všechna provedení pro konkrétní země »» strana 294.

### Elektronická uzávěrka diferenciálu (XDS)

Při projíždění zatáčky umožňuje elektronická příčná uzávěrka, aby se kolo na vnější straně zatáčky otáčelo rychleji než kolo na vnitřní straně zatáčky. Kolo, které se otáčí rychleji

(vnější strana), je poháněno méně než kolo na vnitřní straně. To může v určitých situacích vést k tomu, že je na kolo na vnitřní straně přenášeny moment nadměrně velký, což může mít za následek prokluz. Oproti tomu kolo na vnější straně zatáčky získává slabší pohon než by mohlo přenášet. To může mít za následek ztrátu přilnavosti hnací nápravy, v tomto případě přední nápravy, což se projevuje jako nedotáčivost nebo „prodloužení“ dráhy vozidla.

XDS to může prostřednictvím signálů a snímačů systému ESC rozpoznat a tento efekt korigovat.

XDS přibrzdí prostřednictvím ESC kolo uvnitř zatáčky tak, aby se zamezilo jeho protačení. Požadovaný průběh jízdy vozidla se tím stane přesnějším.

Uzávěrka XDS funguje ve spojení se systémem ESC a je vždy aktivovaná, a to i tehdy, když byla odpojena funkce TCS nebo systém ESC se nachází ve sportovním režimu, resp. je odpojený.

### Multikolizní brzda

Multikolizní brzda se aktivuje prostřednictvím řídicí jednotky airbagů a automaticky zajišťuje brzdění. Aktivace se uskuteční, když řídicí jednotka airbagů rozpozná při nějaké nehodě zpoždění větší než je aktivací úroveň

a brzdící proces je ovládán prostřednictvím systému ESC.

Multikolizní brzda může při nehodě podpořit řidiče brzdícím zásahem a tím omezit nebezpečí smyku a riziko dalších kolizí.

Automatické brzdění při nehodě potlačují tyto aktivity:

- Když řidič sešlápne pedál plynu, automatické brzdění se neuskuteční.
- Je-li brzdový tlak prostřednictvím sešlápnutého pedálu brzdy vyšší než systémem iniciovaný brzdový tlak, je vozidlo brzděno manuálně.
- Při závadě systému ESC není multikolizní brzdění k dispozici.

### Elektromechanický posilovač brzd (eBKV)

Elektromechanický posilovač brzd posiluje při zapnutém zapalování řídicím vyvíjený tlak na pedál brzdy. Při brzdícím zásahu prostřednictvím některého asistenčního systému řidiče, například při regulaci prostřednictvím systému ACC (automatická regulace odstupu) nebo při nouzovém brzdění, se může pedál brzdy automaticky pohybovat směrem dolů. Po vypnutí zapalování se podpora brzdění postupně zmenšuje. Zajistěte vozidlo po zastavení proti rozjetí. Dodržujte předpisy pro parkování» strana 273 .

Při nefunkčnosti elektromechanického posilovače brzd se v panelu přístrojů objeví červený symbol  signalizace závady brzdové soustavy. Při brzdění v případě výpadku elektromechanického posilovače brzd může docházet k vibracím pedálu brzdy.

Pokud elektromechanický posilovač brzd nepracuje, je nutné pedál brzdy sešlápnout větší silou, protože se v důsledku chybějící podpory brzdění síly prodlouží brzdná dráha.

### Realizace brzdění síly<sup>1)</sup>

Zpětné získávání brzdění energie (rekuperační) může poskytovat brzdící účinek. Brzdící účinek závisí na zvoleném jízdním stupni a stavu nabití vysokonapěťového akumulátoru.

Při velmi silném brzdícím účinku prostřednictvím rekuperační svítí brzdová světla vozidla. Elektromotor může v generátorovém provozu v závislosti na otáčkách, jakož i teplotě a stavu nabití vysokonapěťového akumulátoru vytvářet na předních kolech brzdění moment.

Tyto závislosti mají za následek kolísání elektrického zpomalování, které se podle požadavku řídicí kompenzuje hydraulicky. Tato funkce se nazývá „realizace brzdění síly“ a provádí regulaci mezi mechanickým brzděním a brzdícím účinkem motoru. »

<sup>1)</sup> Platí pro hybridní vozidla.

### ⚠ POZOR



Rychlá jízda na zledovatělých, blátivých nebo mokřých vozovkách může způsobit ztrátu kontroly nad vozidlem a mít za následek závažná poranění řidiče a spolujezdců.

- Systémy ESC, ABS, TCS, EDS, resp. elektronická uzávěrka diferenciálu rovněž nemohou překonávat fyzikou stanovené meze. Na to je třeba pamatovat zvláště na kluzké nebo mokré vozovce. Když zareagují systémy, měli byste rychlost ihned přizpůsobit vozovce a dopravním poměrům. Zvýšený počet bezpečnostních systémů Vás nesmí navádět k tomu, abyste riskovali. Jinak hrozí nebezpečí nehody!
- Uvažte, že riziko nehody se zvyšuje rychlou jízdou, zejména v zatáčkách a na kluzké nebo mokré vozovce, a rovněž těsným přiblížením k druhému vozidlu. Nehodám nemohou také zabránit ESC, ABS, brzdová asistenti, EDS, resp. elektronické řízení hnacího momentu na kolech: Nebezpečí nehody!
- Při akceleraci na rovnoměrně kluzké vozovce, například na ledu a sněhu, přidávejte plyn opatrně. Hnací kola se mohou i přes zabudované regulační systémy protočit a tím ovlivnit jízdní stabilitu. Nebezpečí nehody!

### **i** Poznámka

- Systémy ABS a TCS mohou bezvadně pracovat pouze při stejných pneumatikách na

všech čtyř kolech. Rozdílné valivé obvody pneumatik mohou mít za následek nežádoucí snížení výkonu motoru.

- Během doby, kdy popsané systémy aktivně zasahují, můžete slyšet charakteristický hluk.
- Pokud se objeví kontrolka  nebo , může tam být rovněž nějaká závada» strana 86.
- Změny na vozidle (např. na motoru, brzdové soustavě, na podvozku nebo jiná kombinace kol a pneumatik) mohou funkci systémů ABS, TCS a ESC ovlivnit.

### Vypnutí a zapnutí systémů ESC a TCS



**Obr. 188** Ve spodní části středové konzoly: tlačítko k zapnutí/vypnutí funkce ESC



Elektronická kontrola stability ESC se automaticky zapíná při spuštění motoru, pracuje

pouze při běžícím motoru a zahrnuje systémy ABS, EDS a TCS.

Funkce TCS se smí vypnout pouze v případě nedosahování dostatečného pohonu.



Vždy podle provedení a verze vozidla lze buď vypnout pouze funkci TCS nebo zapnout elektronickou kontrolu stability ESC v jízdním režimu „Sport“.

#### Zapnutí a vypnutí systému TCS

- K zapnutí a vypnutí systému TCS stiskněte krátce tlačítko  ve středové konzole\* »»» **obr. 188**.
- **NEBO:** Prostřednictvím systému infotainmentu: Ťukněte na funkční tlačítko  > **Asistence řidiče > Menu ESC**»»» strana 92. U vozidel s informačním systémem řidiče\* se objeví příslušné upozornění.

Při vypnutém systému TCS svítí kontrolka  v panelu přístrojů.



#### Zapnutí a vypnutí systému ESC v režimu „Sport“

- K zapnutí a vypnutí systému ESC v režimu „Sport“ stiskněte krátce tlačítko  ve středové konzole\* »»» **obr. 188**.
- **NEBO:** Prostřednictvím systému infotainmentu: Ťukněte na funkční tlačítko  > **Asistence řidiče > Menu ESC**»»» strana 92. U vozidel s informačním systémem řidiče\* se objeví příslušné upozornění.

Při zapnutém režimu „Sport“ jsou stabilizační zásahy systému ESC a kontroly trakce (TCS). Navíc v panelu přístrojů svítí kontrolka .

### Zapnutí a vypnutí ESC

U některých verzí modelu vozidla lze nelehdě na regulaci prokluzu pohonu (TCS) vypnout také elektronickou kontrolu stability (ESC).

- K zapnutí a vypnutí systému ESC stiskněte krátce tlačítko  ve středové konzole\* **>>> obr. 188.**
- **NEBO:** Prostřednictvím systému infotainmentu: Ťukněte na  > **Asistence řidiče > Menu ESC**>>> strana 92. U vozidel s informačním systémem řidiče\* se objeví příslušné upozornění.

Při vypnutí ESC svítí kontrolka  v panelu přístrojů.

### POZOR

ESC Sport byste měli zapínat pouze tehdy, když to dovolují Vaše řidičské schopnosti a dopravní situace. Nebezpečí smyku!

- Při ESC ve sportovním režimu je funkce stabilizace omezena, aby byl umožněn sportovní způsob jízdy. Hnací kola se mohou protáčet a vozidlo se může dostat do smyku.
- Pokud je ESC vypnuto, není funkce stabilizace vozidla k dispozici.

### Poznámka

Při vypnutí systému TCS nebo volbě sportovního režimu dojde k vypnutí tempomatu\*.

## Parkování

### Odstavení vozidla

Při odstavení a parkování vozidla dodržujte zákonná ustanovení.

Při parkování vozidla dodržujte následující pokyny:

- Vozidlo odstavte na vhodný podklad **>>> .**
- Zapněte elektronickou parkovací brzdou **>>> strana 267.**
- Stisknutím tlačítka **P** zasuňte parkovací uzávěru.
- Vypněte motor a vypněte zapalování. Pootočte mírně volantem, abyste aktivovali uzamčení volantu.
- Když vozidlo opouštíte, vezměte s sebou všechny klíče vozidla.

### Navíc ve stoupáních a klesáních

Před vypnutím motoru otočte volantem tak, aby přední kola zaparkovaného vozidla směřovala proti obrubníku pro případ, že by se vozidlo dalo do pohybu.

- V klesání stočte přední kola tak, aby směřovala k obrubníku.
- Ve stoupání stočte přední kola tak, aby směřovala ke středu vozovky.

### POZOR

- Vyhýbejte se parkování vozidla v místech, v nichž by horká výfuková soustava přišla do kontaktu se suchou trávou, křovím, vyteklým palivem nebo jinými vznětlivými látkami.
- Nenechávejte cestující v zamknutém vozidle, protože v určitých případech nelze otevřít dveře nebo okna. Zamčené dveře ztěžují možnost záchran.
- Nikdy nenechávejte v automobilu bez dozoru děti. Mohly by použít ruční brzdou nebo převodovku a uvést tak vozidlo do nekontrolovaného pohybu.
- V závislosti na počasí se může uvnitř vozidla udělat extrémní horko nebo naopak chladno.

## Podpory parkování a manévrování

### Parkovací asistent (Park Assist)\*

#### Úvod k tématu

Parkovací asistent je dodatečnou funkcí systému ParkPilot»»» strana 281 a podporuje řidiče při hledání vhodné parkovací mezery, aby mohl dále uvedenými způsoby zaparkovat:

- Zaparkování couváním do vhodné podélné nebo příčné parkovací mezery na vozovce.
- Zaparkování jízdou dopředu do vhodné podélné nebo příčné parkovací mezery na vozovce.
- Vyparkování jízdou dopředu z podélné parkovací mezery.
- Zaparkování jízdou dopředu do vhodné, napříč k vozovce se nacházející parkovací mezery tak že se částečně zajede na zvolené parkovací místo. Systém vozidlo na stanoveném parkovacím místě vystředí.

U vozidel s parkovacím asistentem a z výroby namontovaným systémem infotainmentu se zobrazují přední, zadní a boční oblasti, stejně tak i polohy překážek vůči vozidlu.

Parkovací asistent má své systémem podminěné meze. Jeho používání vyžaduje zvláštní pozornost řidiče »»» ⚠.

#### ⚠ POZOR

Technologie parkovacího asistenta přináší řadu omezení, které neodlučitelně souvisejí se systémem samotným a s používáním ultrazvukových snímačů. Parkovací asistent nesmí nikdy svádet k tomu, abyste riskovali. Systém nemůže nahradit pozornost řidiče.

- Každý neuvážený pohyb vozidla může být příčinou závažných poranění.
- Rychlost a způsob jízdy vždy přizpůsobte viditelnosti, povětrnostním podmínkám, stavu vozovky a podmínkám provozu.
- Určité povrchy předmětů a oblečení nemusejí odrážet signály ultrazvukových snímačů. Systém nedokáže tyto předměty nebo osoby, které takové oblečení nosí, registrovat nebo správně rozpoznat.
- Signály ultrazvukových snímačů mohou ovlivnit vnější zvukové zdroje. Za určitých podmínek to může zamezit tomu, že bude rozpoznána přítomnost osob nebo objektů.
- Ultrazvukové snímače mohou mít slepé oblasti, v nichž nelze osoby ani objekty registrovat.
- Mějte okolí vozidla stále pod kontrolou, protože ultrazvukové senzory nezachycují ve všech situacích malé děti, zvířata a určité předměty.

#### ⚠ POZOR

Rychlé otáčivé pohyby volantu při parkování nebo vyparkování s pomocí parkovacího asistenta mohou způsobit těžká zranění.

- Nezasahujte během parkování nebo vyparkování do řízení, dokud vás k tomu systém nevyzve. V opačném případě se systém během procesu vypne a parkování resp. vyparkování se přeruší.

#### ⓘ UPOZORNĚNÍ

- Za určitých okolností nerozpoznají ultrazvukové senzory předměty jako například táhla přívěsů, tyče, ploty, sloupky, malé stromy nebo otevřené nebo právě se otvírající zadní víko, což může vést k poškození vozidla.
- Díly namontované na vozidlo dodatečně, jako např. nosič jízdních kol, mohou ovlivňovat funkci parkovacího asistenta a vést k poškození.
- Parkovací asistent se orientuje podle zaparkovaných vozidel, podle obrubníků nebo jiných skutečností. Dbejte, aby se pneumatiky a disky při parkování nepoškodily. Případněčas přerušete proces parkování, abyste vyloučili možnost poškození vozidla.
- Ultrazvukové snímače v nárazníku mohou být posunuty nebo poškozeny nárazy, např. při parkování.



## Podpory parkování a manévrování

- Při čistění vysokotlakými čističi nebo parními ejektory ostříkněte ultrazvukové snímače přímo pouze krátkodobě a vždy ze vzdálenosti větší než 10 cm.

- Je-li velikost vpředu umístěné registrační značky nebo nosiče registrační značky větší než pro ni předpokládaná oblast nebo je-li registrační značka ohnutá nebo zdeformována:

- Mohou se vyskytnout chyby při rozpoznávání.
- Může být narušena rozpoznávací výkonnost snímačů.
- Může docházet k ukončení nebo chybnému provádění procesu zaparkování.

- Při výpadku některého ultrazvukového snímače se vypne příslušný prostor skupiny ultrazvukových snímačů (vpředu, resp. vzadu) a nelze ho již aktivovat, dokud není závada odstraněna. Snímače jiného nárazníku lze ovšem dál normálně používat. Obráťte se v případě závady systému prosím na servisního partnera. CUPRA doporučuje vyhledat servisního partnera CUPRA nebo smluvního prodejce SEAT.

### Poznámka

- Aby systém ultrazvukových snímačů fungoval správně, udržujte snímače v náraznicích čisté, bez sněhu a ledu a nepřeplujte je nálepkami ani nezakrývejte žádnými předměty.

- Zdroje hluku - např. hrubý asfalt, dlažba a rušivé zvuky jiných vozidel - mohou mít za následek chybná hlášení parkovacího asistenta resp. systému ParkPilot. Manévrování mohou narušit kovové předměty.

- Abyste se seznámili se systémem a jeho funkcemi, doporučuje CUPRA navštívit si obsluhu parkovacího asistenta na místě s menším provozem nebo na parkovišti.

### Popis parkovacího asistenta

Součástí parkovacího asistenta jsou ultrazvukové snímače, které se nacházejí na předních a zadních náraznicích, tlačítko **P** pro zapnutí a vypnutí systému a informace na displeji panelu přístrojů.

#### Předpoklady k zaparkování

- Musí být zapnutá kontrola trakce (TCS) >>> strana 272.
- Rychlost při projíždění kolem parkovací mezery: nepřekročit přibližně **50 km/h (31 mph)**.
- Při jízdě kolem parkovací mezery dodržet odstup **0,5 - 2,0 metry**.
- Délka parkovací mezery (podélná parkovací mezera): **délka vozidla + 0,8 m**.
- Šířka parkovací mezery (příčná parkovací mezera): **šířka vozidla + 0,8 m**.

- Parkujte rychlostí nejvýše **7 km/h (4 mph)**. Při překročení této rychlosti provede vozidlo automatické plné zabrzdění pouze jednou. Při vícenásobném překročení rychlosti se parkovací asistent vypne.

#### Předpoklady k vyparkování (pouze rovnoběžně vůči vozovce)

- Musí být zapnutá kontrola trakce (TCS) >>> strana 272.
- Délka parkovací mezery: **délka vozidla + 0,5 m**.
- Vyparkujte rychlostí nejvýše **7 km/h (4 mph)**.

#### Předčasné ukončení nebo automatické přerušení procesu zaparkování, resp. vyparkování

Parkovací asistent přeruší proces zaparkování resp. vyparkování při výskytu některého z těchto případů:

- Stisknutí tlačítka **P** systému infotainmentu, **☐** > **Asistence řidiče** > **Parkovací asistent**.
- Vícenásobné překročení rychlosti přibližně 7 km/h (4 mph).
- Převzetí ovládání volantu řidičem.
- Proces zaparkování nebyl ukončen během asi šesti minut od aktivace automatického řídicího zásahu. >>

- V systému se vyskytne nějaká závada (systém není přechodně k dispozici).
- Vypnutí systému TCS.
- Regulační zásah systému TCS nebo ESC.
- Otevření dveří řidiče.

K opětovnému zahájení procesu je zapotřebí, aby se nevyskytoval žádný z výše uvedených případů a znovu se stisklo tlačítko **P** v systému infotainmentu.

### Zvláštnosti

Parkovací asistent má své systémem podmíněné meze. Tak například není možné zaparkovat resp. vyparkovat s podporou parkovacího asistenta v úzkých zatáčkách.

Při parkování, resp. vyjždění zazní krátký tón, aby vyzval řidiče k zařazení zpětného chodu, resp. chodu dopředu. Při probíhajících manévrech signalizuje asistent řidiči změnu převodového stupně nejpozději při zaznění nepřerušovaného tónu (předmět ve vzdálenosti  $\leq 30$  cm) v Park Pilotovi.

Když parkovací asistent točí na místě s řízením, objeví se na displeji panelu přístrojů nový symbol . Nechte brzdu sešlápnutou, dokud se v panelu přístrojů neobjeví symbol, abyste otočili koly u stojícího vozidla. Takto vyžaduje systém méně manévru pro úplné zaparkování.

### Jízda s přívěsem

Parkovacího asistenta nelze zapnout, pokud je ve výrobě zabudované tažné zařízení >>> strana 288 s přívěsem elektricky spojeno.

### Po výměně kola

Pokud se po výměně kola zhorší výsledek parkování resp. vyparkování, musí se systém příp. přizpůsobit novému obvodu kola. Přizpůsobení probíhá automaticky během jízdy. Pomalou jízdou zatáčkami v obou směrech a při malé rychlosti (nižší než 20 km/h, resp. 12 mph) je možné učební proces podpořit >>>  v Úvod k tématu na straně 274.

### Volba parkovacího režimu



**Obr. 189** Na displeji panelu přístrojů: Zobrazení parkovacího asistenta s omezenou viditelností.

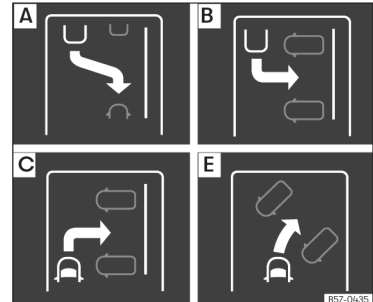

**Obr. 190** Na displeji panelu přístrojů: Zobrazení parkovacích režimů

Parkovací asistent má k dispozici 5 parkovacích režimů:

- A** podélné zaparkování směrem dozadu
- B** příčné zaparkování směrem dozadu
- C** příčné zaparkování směrem dopředu
- D** zaparkování směrem dozadu do podélné parkovací mezery bez předchozího projetí kolem: „Help me“
- E** zaparkování směrem dopředu do příčné parkovací mezery bez předchozího projetí kolem

### Volba parkovacího režimu s předchozím projetím kolem parkovací mezery

Po aktivaci parkovacího asistenta a při rozpoznání parkovací mezeře je na displeji panelu přístrojů navrhnut parkovací režim. Parkovací asistent vybere automaticky parkovací režim. Zvolený režim se objeví na displeji panelu přístrojů»» obr. 189 a na displeji systému infotainmentu.

- Musejí být splněny předpoklady pro zaparkování pomocí parkovacího asistenta»» strana 275.
- Stiskněte tlačítko **P** v systému infotainmentu, **☐** > **Asistence řidiče** > **Parkovací asistent**.
- Je-li systém připojený, zdůrazní se na displeji systému infotainmentu symbol **P**. Kromě toho se na displeji panelu přístrojů zobrazí aktuálně zvolený parkovací režim. Parkovací režim lze měnit na displeji systému infotainmentu.

- Lze-li volit mezi více parkovacími mezera-  
mi, lze na obrazovce systému infotainmentu zvolit nějakou jinou mezeru.
- Říďte se současně se sledováním okolního provozu informacemi na displeji panelu přístrojů a projed'te vozidlem kolem parkovací mezery.

### Zaparkování směrem dozadu do podélné parkovací mezery bez předchozího projetí kolem (typ **D**)

Při parkování typu **D** stiskněte tlačítko **P**, aby systém ukončil již zahájený parkovací proces. Systém se aktivuje pouze tehdy, když parkovací proces dostatečně pokročil (boční snímač musí být schopen rozpoznat referenční vozidlo). Není-li to možné zahájený parkovací proces úspěšně ukončit, systém automaticky vyparkuje, aby zahájil parkovací proces obdobný typu **A**.

### Zvláštní případ dopředné příčné parkovací mezery typu **E** bez předchozího projetí kolem

- Musejí být splněny předpoklady pro zaparkování pomocí parkovacího asistenta»» strana 275.
- Při sledování okolního provozu jed'te směrem dopředu k parkovací mezeře a zastavte vozidlo předkem částečně uvnitř parkovací mezery.
- Stiskněte jednu tlačítko **P** v systému infotainmentu, **☐** > **Asistence řidiče** > **Parkovací asistent**.
- Je-li systém připojený, zdůrazní se na displeji systému infotainmentu symbol **P**. Kromě toho se na displeji panelu přístrojů zobrazí aktuálně zvolený parkovací režim bez minuturního náhledu.
- Pusťte volant »» **Δ** v Úvod k tématu na straně 274.

## Zaparkování pomocí parkovacího asistenta

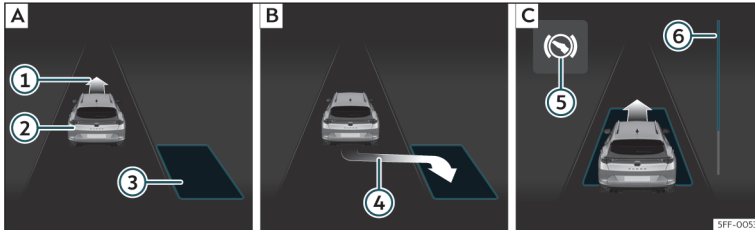

**Obr. 191** Na displeji panelu přístrojů: podélné zaparkování. **[A]** hledání parkovací mezery. **[B]** poloha k zaparkování. **[C]** manévrování.

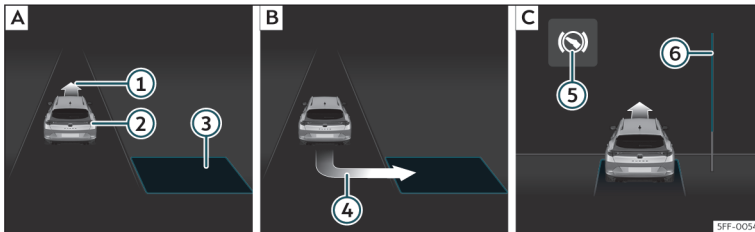

**Obr. 192** Na displeji panelu přístrojů: příčné zaparkování. **[A]** hledání parkovací mezery. **[B]** poloha k zaparkování. **[C]** manévrování.

- ① výzva k jízdě dopředu
- ② vlastní vozidlo
- ③ rozpoznaná parkovací mezera
- ④ výzva k zaparkování
- ⑤ výzva k použití pedálu brzdy
- ⑥ Ukazatel postupu

Musejí být splněny předpoklady pro zaparkování pomocí parkovacího asistenta»» strana

275 a musí být zvolen parkovací režim »» strana 276.

### Zaparkování

- Podívejte se na zobrazení na displeji v panelu přístrojů, zda je parkovací mezera rozpoznána jako „vhodná“ a zda správná poloha k parkování»» **obr. 191 [B]** nebo»» **obr. 192 [B]** byla dosažena. Parkovací mezera je považována za „vhodnou“, když se na displeji pa-

nelu přístrojů objeví informace pro zaparkování ④.

- Zastavte vozidlo a po krátké době stání zařadte zpátečku **nebo** stiskněte tlačítko **P** v systému infotainmentu, **[ ]** > **Asistence řidiče > Parkovací asistent**.

- Pustěte volant »» **[ ]** v Úvod k tématu na straně 274.

## Podpory parkování a manévrování

- Věnujte pozornost následující informaci: **Zásahy do aktivního řízení. Sledujte okolí!**. Věnujte pozornost okolí, opatrně přidávejte plyn až do rychlosti nejvýše 7 km/h (4 mph). Systém zajišťuje během parkovacího procesu **pouze** pohyb volantem. **Vy jako řidič obsluhujete pedál plynu, popřípadě spojku a řazení, stejně tak i brzdu.**
- Couvejte, dokud nezazní nepřerušovaný tón systému ParkPilot **NEBO**: couvejte, dokud se neobjeví na obrazovce panelu přístrojů výzva k jízdě dopředu»» **obr. 191** [C] nebo »» **obr. 192** [C]; **NEBO**: Couvejte, dokud se na displeji panelu přístrojů neobjeví informace **Park Assist ukončen**. Ukazatel postupu ⑥ signalizuje absolvovanou vzdálenost »» strana 279.

- Sešlápněte pedál brzdy po ukončení řídicích pohybů ze strany parkovacího asistenta **NEBO**: až na displeji panelu přístrojů zhasne symbol ④.
- Zařaďte 1. převodový stupeň.
- Jeďte dopředu, dokud nezazní nepřerušovaný tón systému ParkPilot **NEBO**: Jeďte dopředu, dokud se na displeji panelu přístrojů neobjeví výzva k couvání. Naváděcí parkovací asistent řídí vůz dopředu a dozadu tak, aby se vozidlo nacházelo vystředěně v parkovací mezeře»» **obr. 191** [C] nebo »» **obr. 192** [C].
- K dosažení optimálního parkovacího výsledku vyčkejte na konci každého kroku zaparkování, až parkovací asistent ukončí otáčivé pohyby volantem. Proces zaparkování je

ukončen, když se na displeji panelu přístrojů objeví příslušná informace a popřípadě zazní akustický signál.

### Ukazatel postupu

Signalizace postupu»» **obr. 191** ⑥ a »» **obr. 192** ⑥ na displeji panelu přístrojů se zobrazí symbolicky relativní vzdálenost, která se má ještě ujet. Čím delší je vzdálenost, tím větší je zaplnění ukazatele postupu. Při jízdě dopředu zaplnění ukazatele postupu ubývá směrem nahoru a při jízdě pozadu ubývá zaplnění ukazatele postupu směrem dolů.

### Poznámka

**Pokud je při parkování předčasně ukončeno popojíždění, nemusí parkovací výsledek být příp. optimální.**

## Vyparkování pomocí parkovacího asistenta (pouze podélné parkovací mezery)

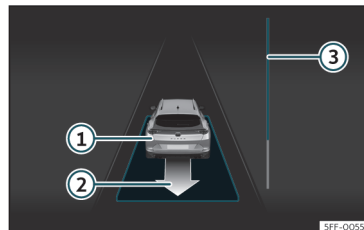







**Obr. 193** Na displeji panelu přístrojů: vyparkování rovnoběžně s vozovkou.

- ① vlastní vozidlo se zařazenou zpátečkou
- ② navržený směr pro vyparkování
- ③ ukazatel postupu pro ještě projížděnou vzdálenost

### Vyparkování (podélná parkovací mezera)

Musejí být splněny předpoklady pro vyparkování pomocí parkovacího asistenta»» strana 275.

- Stiskněte tlačítko  v systému infotainmentu,  > **Asistence řidiče** > **Parkovací asistent**. Je-li systém připojený, zdůrazní se na displeji systému infotainmentu symbol  »

- Zapněte směrové světlo pro danou stranu vozovky, na které se má vyjet z parkovací mezery.
- Zařadte zpátečku **nebo** stiskněte tlačítko **P@** v systému infotainmentu.
- Pusťte volant >>>  v Úvod k tématu na straně 274. Věnujte pozornost následující informaci: **Zásah řízení aktivní. Sledujte okolí** i. Věnujte pozornost okolí, opatrně přidávejte plyn až do rychlosti nejvýše 7 km/h (4 mph). Při vyparkování zajišťuje systém **pouze** pohyb volantu. **Vy jako řidič obsluhujete pedál plynu, popřípadě spojku a řazení, stejně tak i brzdu.**
- Couvejte, dokud nezazní nepřerušovaný tón systému ParkPilot **NEBO**: Couvejte, dokud se na displeji panelu přístrojů neobjeví výzva k jízdě dopředu. Zobrazení postupu (stavu)>>> **obr. 193**  ukazuje ujetou vzdálenost>>> strana 279 .
- Sešlápněte pedál brzdy po ukončení řídicích pohybů ze strany parkovacího asistenta **NEBO**: Sešlápněte pedál brzdy, aby na displeji panelu přístrojů zhasl symbol .
- Jeďte dopředu, dokud nezazní nepřerušovaný tón systému ParkPilot **NEBO**: Jeďte dopředu, dokud se na displeji panelu přístrojů neobjeví výzva k couvání. Parkovací asistent řídí vozidlo při jízdě dopředu a dozadu tak dlouho, dokud vozidlo nemůže vyjet z parkovací mezery.

- Vozidlo může z parkovací mezery vyjet, když se na displeji panelu přístrojů objeví příslušná informace a popřípadě zazní akustický signál. Převezměte řízení s polohou volantu, nastavenou parkovacím asistentem.
- Při sledování okolního provozu vyjeďte s vozidlem z parkovací mezery.

### Automatický brzdicí zásah parkovacího asistenta

Parkovací asistent pomáhá řidiči v určitých situacích automatickým brzděním.

Odpovědnost za včasné brzdění spočívá vždy na řidiči >>> .

### Automatický brzdicí zásah kvůli vyhnutí se překročení rychlosti

Aby se při zaparkování a vyparkování předešlo překročení dovolené rychlosti přibližně 7 km/h (4 mph), může se uskutečnit automatický brzdicí zásah. Proces zaparkování, resp. vyparkování může po automatickém brzdícím zásahu pokračovat.

Automatický brzdicí zásah proběhne nejvýše jednou v daném parkovacím, resp. vyparkovacím procesu. Při opětovném překročení rychlosti přibližně 7 km/h (4 mph) se příslušný proces přeruší.

### Automatický brzdicí zásah kvůli vyhnutí se poškozením

V závislosti na určitých podmínkách může parkovací asistent vozidlo před překážkou prostřednictvím použití a krátkého přidržení pedálu brzdy automaticky zabrzdit >>> . V návaznosti na to musí řidič použít pedál brzdy.

Automatický brzdicí zásah ke zmírnění poškození ukončí parkovací proces.

### POZOR

Automatický brzdicí zásah parkovacího asistenta Vás nesmí zlákat k riskování. Systém nemůže nahradit pozornost řidiče.

- Parkovací asistent má své systémem podmíněné meze. Automatický brzdicí zásah může v některých situacích fungovat pouze omezeně nebo vůbec ne.
- Musíte být stále připraveni vozidlo sami zabrzdit.
- Automatický brzdicí zásah se asi po 1,5 sekundě ukončí. Potom musíte vozidlo brzdít sami.

### Systémy podpory parkování a manévrování (Park Pilot)

#### Úvod k tématu

Tyto asistenční systémy Vás podporují při za-parkování a manévrování.

- **Podpora zaparkování Plus**»» strana 282. Je to asistent, který vizuálně a akusticky varuje před překážkami, které byly rozpoznány před a za vozidlem»» strana 282.
- **Podpora zaparkování vzadu**»» strana 285. Je to akustická a optická podpora za-parkování, která varuje řidiče před překážkami za vozidlem»» strana 285.

#### ⚠ POZOR

- Věnujte prostřednictvím přímého pohledu pozornost dopravní situaci a okolí vozidla. Asistenční systémy nenahrazují pozornost řidiče. Odpovědnost stále nese řidič.
- Snímače mají slepé oblasti, v nichž nelze osoby nebo objekty registrovat. Věnujte pozornost zvláště dětem a zvířatům.
- Sledujte neustále pohledem okolí vozidla. Používejte při tom také zpětná zrcátka.

#### 📢 UPOZORNĚNÍ

Funkce podpory zaparkování mohou být narušeny různými faktory, které mohou být příčinou poškození vozidla:

- Určité objekty nemůže systém za určitých okolností rozpoznat nebo zobrazit:
  - uzavírací řetězy, oje přívěsů, tyče, ploty, sloupky nebo štíhlé stromy
  - objekty nad úrovní snímačů jako např. výstupky stěn
  - objekty s určitými povrchy nebo strukturami, jako např. drátěné ploty nebo prachový sníh
- Určité povrchy předmětů a oblečení nemusejí odrážet signály ultrazvukových snímačů. Systém nedokáže tyto předměty nebo osoby, které takové oblečení nosí, registrovat nebo správně rozpoznat.
- Signály snímačů mohou být ovlivňovány vnějšími zvukovými zdroji. To může zabránit rozpoznání osob nebo objektů.
- Nízké, již varováním ohlášené překážky, mohou při přiblížení zmizet z oblasti registrace a proto již nejsou signalizovány. Za určitých okolností nelze rozpoznat určité překážky, jako třeba vysoké obrubníky, které by mohly poškodit spodek vozidla.
- Při nerespektování výstrah parkovacího asistenta by mohlo být vozidlo značně poškozeno.
- Poškození mřížky chladiče, nárazníků, podběhu kola nebo spodku vozidla mohou snímače přestavit. Činnost podpory zaparkování tím může být narušena. Nechejte zkontrolovat funkci u servisního partnera.
- Když velikost upevněné registrační značky nebo jejího nosiče přesáhne pro ni před-

pokládanou oblast nebo je registrační značka zdeformovaná, mohou se vyskytnout nesprávná rozpoznání nebo může být narušena rozpoznávací schopnost snímačů.

#### 📄 Poznámka

- Signalizace na displeji systému infotainment se objevuje trochu zpožděně.
- V určitých situacích může systém varovat, ačkoli se v oblasti registrace žádná překážka nenachází:
  - drsný povrch vozovky, dlažba s vystouplými kostkami nebo zaplevelený povrch,
  - extrémní zdroje ultrazvuku, jako jsou jiná, ultrazvukovými zařízeními vybavená vozidla,
  - intenzivní déšť, mlha, sněžení nebo silná koncentrace výfukových plynů,
  - při přesahu tabulky registrační značky přes nárazník,
  - u vrcholků silnice.
- K zaručení správné funkce snímačů udržujte snímače v náraznících v čistém stavu, bez sněhu a ledu a nezakrývejte je nálepkami nebo jinými předměty.
- Při čištění snímačů pomocí vysokotlakého zařízení nebo páry nesmíte čistění přímo na tyto snímače a vždy dodržujte odstup větší než 10 cm.
- Některé namontované díly příslušenství na přední straně vozidla jako například »

nosič značky s reklamou mohou funkci parkovacího asistenta ovlivnit.

- Doporučujeme Vám procvičit si parkování v nějakém místě bez silného provozu.
- Hlasitost a výšku tónu signálů, stejně tak i zobrazení můžete měnit»» strana 285 .
- Dodržujte upozornění k jízdě s přívěsem »» strana 285.

## Podpora zaparkování Plus\*

### Popis

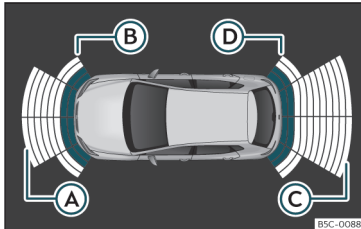

Obr. 194 Signalizace podpory zaparkování na displeji systému infotainmentu.

Podpora zaparkování Plus podporuje řidiče pomocí vizuálních a akustických výstrah před překážkami před a za vozidlem.

V zadním nárazníku se nacházejí snímače. Když rozpoznají nějakou překážku, upozorní

na ni prostřednictvím akustických a optických signálů v systému infotainmentu »» obr. 194.

Při přiblížení se k nějaké překážce můžete prostřednictvím volby rozdílných frekvencí tónů poznat, zda se překážka nachází za nebo před vozidlem.

Oblast zobrazování začíná ve vzdálenosti přibližně:

- (A) 1,20 m
- (B) 0,60 m
- (C) 1,60 m
- (D) 0,60 m

Čím blíže se přiblížíte k překážce, tím je frekvence akustických signálů vyšší. Při přibližně 0,30 m se signál ozývá trvale: Nepokračujte v jízdě!

Při dodržení odstupe se hlasitost výstrahy odstupe po přibližně 2,5 sekundách zmenší.

### Ovládání podpory zaparkování

**Ruční zapnutí a vypnutí podpory zaparkování**

- Ťkněte na funkční tlačítko  > Asistence řidiče > Podpora zaparkování.

### Automatické zapnutí podpory zaparkování

- Zařadte zpátečku.
- **NEBO:** Když jedete směrem dopředu rychlostí menší než 15 km/h (9 mph) a přiblížíte se k nějaké překážce, pozná se to opticky při její vzdálenosti menší než přibližně 95 cm nebo akusticky při její vzdálenosti menší než přibližně 50 cm. Je-li aktivované automatické zapínání, zobrazí se zmenšený náhled.
- **NEBO:** Když vozidlo ujede určitou vzdálenost směrem dozadu (přibližně mezi 10 a 20 cm, vždy podle toho, zda je rozpoznána nějaká překážka nebo nikoli).

### Automatické vypnutí podpory zaparkování

- Jedte směrem dopředu rychlostí vyšší než 15 km/h (9 mph).
- **NEBO:** Uvedte volicí páku do polohy P.

### Dočasné ztišení akustického signálu podpory zaparkování

- Ťkněte na funkční tlačítko .
- **NEBO:** Zapněte elektronickou parkovací brzdou.

### Změna zmenšeného náhledu v režimu celého obrazu

- Je-li vozidlo vybavené zpětnou kamerou, zařadte zpátečku.
- **NEBO:** Ťkněte na symbol auta ve zmenšeném náhledu.



## Podpora parkování a manévrování

• **NEBO:** Když vozidlo ujede určitou vzdálenost směrem dozadu (přibližně mezi 10 a 20 cm, vždy podle toho, zda je rozpoznána nějaká překážka nebo nikoli).

### Změna obrazu asistenta couvání (Rear View Camera „RVC“)

- Zařadte zpátečku.
- **NEBO:** Na displeji systému infotainment ťukněte na tlačítko RVC<sup>1)</sup>.

Při zapnutí systému zazní potvrzovací tón a symbol v tlačítku se rozsvítí žlutě.

### Automatické zapnutí

Při automatickém zapnutí **podpory zaparkování Plus** se na displeji zobrazují obraz vozidla a příslušné segmenty. Pokud ji uživatel ne deaktivoval, je tato funkce stále k dispozici.

Je funkční vždy po prvním poklesu rychlosti pod 15 km/h (9 mph).

Po vypnutí prostřednictvím tlačítka **P** v systému infotainment (☐ > **Asistence řidiče** > **Podpora zaparkování**) musíte k automatickému opětovnému zapínání provést následující akce:

<sup>1)</sup> Tlačítko RVC se zobrazuje pouze při zařazené zpátečce.

- Vypnout a opět zapnout zapalování.
- **NEBO:** Jet směrem dopředu rychleji než přibližně 15 km/h (9 mph).
- **NEBO:** Přesunout volicí páku do polohy P a opět ji z ní vysunout.
- **NEBO:** Aktivovat a deaktivovat automatické zapínání v systému infotainmentu.

Automatickou aktivaci podpory zaparkování lze zapnout a vypnout v systému infotainmentu >>> strana 88 >>> strana 92:

- Zapněte zapalování.
- Ťukněte na funkční tlačítko ☐ > **Asistence řidiče** > **Podpora zaparkování**.
- Zvolte položku **Automatické zapínání**. Při zaškrtnutém čtverečku je funkce aktivovaná.

Po automatické aktivaci zaznívá zvukový signál pouze tehdy, když se překážky vpředu nacházejí ve vzdálenosti menší než přibližně 50 cm.

### ⓘ UPOZORNĚNÍ

**Automatická aktivace podpory zaparkování funguje pouze při velmi pomalé jízdě. Pokud se způsob jízdy nepřizpůsobí okolnostem, může to být příčinou nehod a závažných poranění.**

## Segmenty optické signalizace

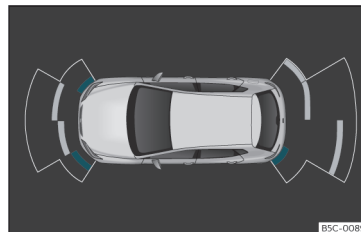

**Obr. 195** Signalizace podpory zaparkování na displeji systému infotainmentu.

Optická signalizace prostřednictvím segmentů se uskutečňuje následovně:

- **Bílé segmenty:** Překážka se nachází ve vzdálenosti větší než přibližně 30 cm, mimo dráhu jízdy nebo v protějším směru jízdy. Zobrazí se rovněž, je-li aktivována elektronická parkovací brzda.
- **Žluté segmenty:** Překážka se nachází v dráze jízdy vozidla a ve vzdálenosti větší než přibližně 30 cm.
- **Červené segmenty:** Překážka se nachází ve vzdálenosti menší než přibližně 30 cm. »

Hvězdička signalizuje vždy podle zařazeného převodového stupně předpokládanou dráhu jízdy směrem dopředu nebo dozadu.

Když se překážka nachází ve směru jízdy, zazní příslušný akustický výstražný signál.

Při zobrazení předposledního segmentu je dosaženo oblasti kolize. V oblasti kolize se překážky i mimo dráhu jízdy zobrazují červeně. Nepokračujte v jízdě! »» » **Δ** v Úvod k tématu na straně 281, »» » **●** v Úvod k tématu na straně 281!

### Nastavení zobrazení a zvukových signálů

Zobrazení a zvukové signály se nastavují v systému infotainmentu: funkční tlačítko  **> Asistence řidiče > Podpora zaparkování:**

#### Nastavení

Automatické zapínání	zapnuto/vypnuto
Hlasitost vpředu*	Hlasitost pro přední a boční oblast.
Hlasitost vzadu*	Hlasitost pro zadní oblast.
Snížení hlasitosti	Při zapnuté podpoře zaparkování se hlasitost aktivního zdroje zvuku snižuje vždy podle zvolené možnosti.

### Signalizace závad

Objeví-li se v panelu přístrojů pro podporu zaparkování informace o nějakém nedostatku nebo poškození, signalizuje to nějakou závadu.

Pokud závada při vypnutí zapalování nadále existuje, při příštím zapnutí podpory zaparkování se upozornění na ni již nezobrazí.

V případě závady některého zadního snímače se již zobrazují překážky pouze v oblastech **(A)** a **(B)**. »» » **obr. 194**. V případě závady některého předního snímače se již zobrazují pouze překážky v oblastech **(C)** a **(D)**. Objeví se symbol **Δ**.

Doporučujeme vyhledat odborný servis a nechat závadu odstranit.

### Jízda s přívěsem

U vozidel s tažným zařízením, které bylo namontováno ve výrobním závodě, se při připojení přívěsu při zařazení zpátečky nebo stisknutí tlačítka **P<sub>12</sub>** v systému infotainmentu (**□**) **> Asistence řidiče > Podpora zaparkování**) neaktivují zadní snímače. Proto se možné objekty za, resp. vedle vozidla nezobrazují na displeji, ani se akusticky nesignalizují.

Rozpoznávají se a na displeji zobrazují pouze v přední oblasti rozpoznané objekty a zobrazování dráhy vozidla se potlačí.

### Brzdící zásahy při manévrování\*

Funkce nouzového brzdění slouží k omezení, která by mohla vzniknout v důsledku možných kolizí.

Vždy podle vybavení se aktivuje při aktivovaném parkovacím asistentu funkce nouzového brzdění prostřednictvím funkce brzdění během parkovacího procesu, pokud se na vozovce nezávisle na směru jízdy rozpozná nějaká překážka s rizikem kolize.

Brzdění se nekoná, pokud byla provedena automaticky aktivace parkovacího asistenta. Funkce brzdění při manévrování je funkční při rychlostech manévrování mezi 2,5 - 7 km/h (1,5 - 4 mph) pro přední oblast a mezi 1,5 - 7 km/h (1 - 4 mph) pro zadní oblast.

Po brzdění zůstává funkce brzdění na dráze 5 metrů ve stejném směru jízdy neaktivní. Po změně řazení nebo změně polohy volicí páky se tato funkce opět aktivuje. Platí omezení parkovacího asistenta.

Funkce brzdění při manévrování se nastavuje v systému infotainmentu: funkční tlačítko **□** **> Asistence řidiče > Podpora zaparkování.**

## Podpory parkování a manévrování

### Dočasná deaktivace nouzového brzdění

- Při deaktivaci funkce pomocí tlačítka **Funkce brzdění při manévrování** na obrazovce systému infotainmentu **Podpora zaparkování**.
- Při otevření některých dveří vozidla, zavazadlového prostoru nebo víka motorového prostoru.

## Podpora zaparkování vzadu\*

### Popis

**Podpora zaparkování vzadu** je optická a akustická podpora zaparkování, která varuje před překážkami za vozidlem.



V zadním nárazníku se nacházejí snímače. Když tyto snímače rozpoznají překážku, jste na ni upozorněni prostřednictvím akustických a optických signálů v systému infotainmentu.

Dbejte zvláště na to, aby snímače nebyly zakryty nálepkami, usazeninami, nečistotou nebo něčím podobným, protože to může narušit funkci systému. Pokyny pro čištění »» strana 346.

Přibližný dosah zadních snímačů začíná ve vzdálenosti:

- v boční oblasti: 0,60 m

- ve střední oblasti: 1,60 m

Čím blíže se přiblížíte k překážce, tím je frekvence akustických signálů vyšší. Při přibližně 0,30 m se signál ozývá trvale: Nepokračujte v jízdě! »»  v Úvod k tématu na straně 281, »»  v Úvod k tématu na straně 281!

Při dodržení odstupu se hlasitost výstrahy odstupu po přibližně 2,5 sekundách zmenší.

### Zapnutí podpory zaparkování

- Zařadte zpátečku.

### Vypnutí podpory zaparkování

- Jeďte směrem dopředu rychlostí vyšší než 15 km/h (9 mph).
- **NEBO:** Uvedte volící páku do polohy **P**, **N** nebo **D**.

### Nastavení zobrazení a zvukových signálů

Zobrazení a zvukové signály se nastavují v systému infotainmentu: funkční tlačítko  > **Asistence řidiče** > **Podpora zaparkování**.

Nastavení	
Hlasitost vzadu*	Hlasitost pro zadní oblast.
Snížení hlasitosti	Při zapnutí podpory zaparkování se hlasitost aktivního zdroje zvuku sníží vždy podle zvolené možnosti.

### Signalizace závadu

Objeví-li se v panelu přístrojů pro podporu zaparkování informace o nějakém nedostatku nebo poškození, signalizuje to nějakou závadu.

Pokud závada při vypnutí zapalování nadále existuje, při příštím zapnutí podpory zaparkování se upozornění na ni již nezobrazí.

Doporučujeme vyhledat odborný servis a nechat závadu odstranit.

### Tažné zařízení

U vozidel s tažným zařízením, které bylo namontováno ve výrobním závodě, se při připojení přívěsu při zařazení zpátečky podpora parkování neaktivuje.

## Asistent couvání (Rear View Camera)\*

### Ovládací a bezpečnostní pokyny

#### POZOR

- Zpětná kamera neumožňuje přesný výpočet vzdálenosti od překážek a nemůže také překonat omezení systému, takže bezstarostné nebo nekoncentrované použití by mohlo zavinit nehodu a závažná poranění. »

Řidič musí stále kontrolovat okolí, aby se zaručila bezpečnost jízdy.

- Čočka kamery zvětšuje a zkresluje zorné pole a může objekty na obrazovce zobrazovat oproti skutečnosti změněné a nepřesně. Vnímání vzdáleností je rovněž zkreslené.
- V důsledku rozlišovací schopnosti obrazovky nebo v důsledku nedostatečných světelných podmínek nemohou být některé předměty zobrazeny nebo jsou zobrazeny nejasně. Věnujte pozornost stožárům, plotům, mřížím nebo stromům malé tloušťky, protože ty by mohlo vozidlo poškodit, aniž by se na obrazovce rozpoznaly.
- Asistent couvání má mrtvý úhel, v němž nelze zobrazovat ani osoby, ani předměty. Sledujte stále pozorně okolí vozidla.
- Systém nemůže nahradit pozornost řidiče. Kontrolujte stále parkovací manévry a okolí vozidla.
- Nenechte odvádět Vaši pozornost od dopravního dění obrazy, které se zobrazují na obrazovce.
- Obrazy jsou pouze dvojrozměrné. Lze například pouze obtížně nebo vůbec ne rozpoznat vyčnívající předměty nebo prohlubně vozovky.
- Naložení vozidla mění zobrazení orientačních čar. Jímí zobrazovaná šířka se se zvětšujícím se naložením vozidla zmenšuje. V případě naložení vozidla nebo zavazadlo-

vého prostoru věnujte pozornost okolí vozidla.

- V dále uvedených situacích jsou předměty nebo jiná vozidla zobrazována v menší nebo větší vzdálenosti, než tomu ve skutečnosti je. Buďte obzvláště pozorní:
  - Při přejíždění z vodorovné plochy do svahu nebo klesání a opačně.
  - V případě příliš naloženého vozidla.
  - Když se vozidlo blíží k předmětům, které se nenacházejí na zemi nebo vyčnívají nad svoje podepření na zemi. Ty také mohou při couvání zmizet ze zorného úhlu kamery.

### Poznámka

- Je důležité být zvláště opatrný a pozorný, pokud řidič ještě není seznámen se systémem.
- Při otevření zadního víka referenční čáry asistenta couvání zmizí.

### Úvod k tématu

Kamera v zadním nárazníku podporuje řidiče při parkování nebo popojíždění dozadu >>> strana 238.

Kamerou snímáný obraz se zobrazuje společně s promítnutými orientačními čarami na displeji systému infotainmentu. Ve spodní

části obrazovky je vidět část nárazníku, který slouží řidiči jako referenční prvek.

### Režimy asistenta couvání

Vždy podle vybavení jsou k dispozici následující režimy:

- **Příčná parkovací mezera:** zaparkování couváním napříč k vozovce.
- **Asistenční funkce k připojení přívěsu:** podporuje připojování přívěsu.
- **Příčný provoz:** sledování provozu v příčném směru.

### Zapnutí a vypnutí

#### Zapnutí asistenta couvání

- Zařadte zpátečku.
- **NEBO:** V systému infotainmentu zvolte  > **Asistence řidiče** > **Podpora zaparkování.**

#### Vypnutí asistenta couvání

Jeďte dopředu rychlostí alespoň 15 km/h (9 mph).

### Informace na obrazovce

Funkce a zobrazení systému se mohou lišit vždy podle vybavení.

## Podpory parkování a manévrování

Vzhled obrazu asistenta se změní, když se ve výrobě namontované tažné zařízení elektricky spojí s přívěsem» strana 295.

### Funkce a symboly asistenta couvání

Při zapnutém asistentu couvání lze prostřednictvím funkčních tlačítek provádět jeho nastavení. Některá nastavení jsou možná vždy pouze v závislosti na vybavení.

✕ Opuštění aktuálního zobrazení

 Přechod k příčné parkovací mezeře  
» strana 287

 Přechod k asistenční funkci pro připojování přívěsu

 Přechod k příčnému provozu

 Nastavení zobrazení: jas, kontrast a barva

 Přechod k podpoře zaparkování  
» strana 281

| Objevení/potlačení zobrazení pro podporu zaparkování

### Orientační čáry

Zelené vodorovné čáry: prodloužení vozidla.

Žluté čáry: dráha jízdy vozidla na základě úhlu natočení volantu.

### Asistenční funkce k připojování přívěsu

U vozidel s tažným zařízením namontovaným ve výrobě se může vozidlo pomocí této funkce přiblížit k tažné oji přívěsu.

V systému infotainmentu se zobrazí pomocné čáry.

Zelené čáry: vzdálenost od tažného zařízení. Vzdálenost mezi čárami odpovídá přibližně 0,25 m.

Oranžové čáry: vypočtený směr tažného zařízení v závislosti na natočení volantu.

### Příčný provoz

Toto zobrazení pomáhá při sledování provozu za vozidlem a může se používat například při vyjíždění z garáží nebo úzkých výjezdů.

### Předpoklady

K zaparkování pomocí asistenta couvání musejí být splněné tyto předpoklady:

- Nepřekročit rychlost přibližně **15 km/h (9 mph)**.
- Šířka parkovací mezeře: **šířka vozidla + 0,15 m** (bez zpětných zrcátek).

K dosažení skutečnosti odpovídajícího obrazu musejí být splněné následující předpoklady:

- zavřené zadní víko
- rovný povrch okolí vozidla
- nepřilíš velké naložení zadní oblasti vozidla

### Příčné zaparkování

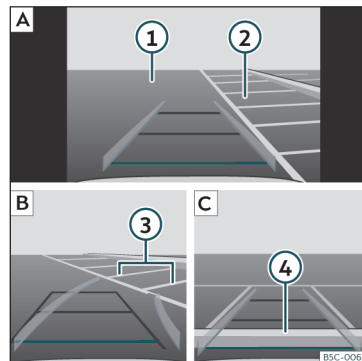









**Obr. 196** Zobrazení na displeji systému infotainmentu: zaparkování pomocí asistenta couvání

Legenda pro **obr. 196**:

- A** Hledání parkovací mezeře
- B** Nasměrování vozidla ke zvolené parkovací mezeře
- C** Vystředění vozidla do parkovací mezeře
- 1** Vozovka

- ② Parkovací mezera
- ③ Boční ohraničení parkovací mezery
- ④ Zadní ohraničení parkovací mezery

### Zaparkování

- Před přejetím kolem zvolené parkovací mezery zvolte v systému infotainmentu  > **Asistence řidiče > Podpora zaparkování.**
- Při zapnutí a funkčním asistentu couvání stisknete funkční tlačítko .
- Umístěte vozidlo před parkovací mezery >>> **obr. 196**  .
- Couvejte a otáčejte volantem tak, aby žluté čáry ukazovaly do parkovací mezery. Zelené a žluté čáry musejí být v souladu s bočními hraničními čarami  .
- Když červená čára dosáhne zadního ohraničení  , zastavte vozidlo.

### Závady a jejich řešení

#### Systém se chová neočekávaným způsobem

Může to mít různé příčiny:

- Znečištěná kamera >>> strana 346 . Kromě nečistot a sněhu může být viditelnost kamery narušena zbytky čistícího prostředku nebo nějakým povlakem.
- Musejí být splněny předpoklady pro funkci systému >>> strana 287 .

- Kamera je pokryta vodou.
- Ve výrobě zabudované tažné zařízení je elektricky spojené s přívěsem >>> strana 295 .
- Vozidlo je v oblasti kamery nějak poškozené, například nárazem při zaparkování.
- Výhled kamery je blokován nějakým příslušenstvím, například nosičem jízdních kol.
- Bylo provedeno lakování v oblasti kamery nebo nějaké konstrukční změny, například na podvozku.

#### Kamera bez výhledu, informace o poškození, vypnutí systému

- Očistěte kameru nebo odstraňte případnou nálepkou nebo díly příslušenství >>> strana 346 .
- Prověřte viditelná poškození.

#### Návrh řešení

- Vypněte dočasně systém.
- Zkontrolujte, zda neexistuje některá z výše uvedených příčin.
- Jakmile je příčina problému odstraněna, můžete systém opět zapnout.
- Pokud se systém stále ještě chová podivně, nechte jej zkontrolovat u servisního partnera.

## Tažné zařízení a přívěs\*

### Jízda s přívěsem

#### Úvod k tématu

Respektujte ustanovení specifická pro danou zemi týkající se provozu s přívěsem a používání tažného zařízení.

Vozidlo bylo vyvinuto v první řadě pro přepravu osob, ovšem je možné ho provozovat i s přívěsem, pokud je na vozidle odpovídající zařízení. Tato dodatečná tažná hmotnost má vliv na životnost, spotřebu paliva a výkon vozidla a může v některých případech zkrátit servisní intervaly.

Jízda s přívěsem neznámá pouze zvýšené zatížení vozidla, nýbrž vyžaduje také vyšší koncentraci řidiče, než je běžně nutné.

V zimě je třeba vozidlo a také přívěs opatřit zimními pneumatikami.

#### Nejvyšší přípustné zatížení oje přívěsu

*Maximální* přípustné opěrné zatížení kulové hlavy tažného zařízení ojí přívěsu je **80 kg**.

#### Vozidla se systémem Start-Stop

Pokud je Váš vůz vybaven z továrny nebo do datečně namontovaným tažným zařízením

## Tažné zařízení a přívěs\*

CUPRA, funguje systém start-stop jako obvykle. Nemíí potřeba zohledňovat žádná specifiká.

Nerpozpozná-li systém přívěs nebo je-li namontováno tažné zařízení dodatečně ne od značky CUPRA, je potřeba systém start-stop stiskem příslušného tlačítka ve spodní části středové konzoly vypnout, dřívě než se jede s přívěsem, a musí zůstat vypnut po celou jetou dráhu >>> ⚠.

### Vozidlo s volbou jízdního profilu

Chcete-li jet s přívěsem, nedoporučuje se volit v systému Drive Profile pro motor nastavení **Eco**. Doporučuje se volba některého z jiných jízdních profilů před začátkem provozu s přívěsem.

### Tažné zatížení/opěrné zatížení

Připustné tažné zatížení se nesmí překročit. Pokud zcela využijete připustné tažné zatížení, můžete vyjždět příslušné větš stoupaní.

Udávaná tažná zatížení pouze pro výšky do 1 000 m nad hladinou moře. Protože v důsledku zvyšující se nadmořské výšky klesá výkon motoru, zmenšuje se také připustné tažné zatížení. Pro každých dalších načatých 1.000 m výšky je nutné zmenšit hmotnost přívěsu o 10 %. **Připustné opěrné zatížení** na kulové hlavě tažného zařízení by měla být

využito co možná nejvíce, **nesmí** se ale překročit.

#### ⚠ POZOR

Nepoužívejte přívěs nikdy k přepravě osob, protože byste ohrozili jejich životy, navíc je to zakázáno.

#### ⚠ POZOR

Nesprávné používání tažného zařízení může způsobit zranění a být příčinou nehody.

- Používejte tažné zařízení pouze, pokud se nachází v bezvadném stavu a je správně upevněno.
- Neprovádějte žádné úpravy nebo opravy na tažném zařízení.
- Ke zmírnění rizik poranění při nárazech zezadu a kvůli vyloučení zranění chodců a cyklistů při parkování kulovou hlavu v případě nepoužití přívěsu sklopte nebo sejměte.
- Nikdy nemontujte tažné zařízení s „rozložením zátěže“ nebo „kompenzací zatížení“. Vozidlo není pro tento typ tažného zařízení dimenzováno. Tažné zařízení by mohlo vysadit a přívěs by se mohl od vozidla odpojit.

#### ⚠ POZOR

Provoz s přívěsem a přeprava těžkých a velkých předmětů může změnit chování vozu a způsobit nehody.

- Upevněte vždy zátěž vhodnými upevňovacími řemeny nebo pásy v dobrém stavu.
- Rychlost a způsob jízdy vždy přizpůsobte viditelnosti, povětrnostním podmínkám, stavu vozovky a podmínkám provozu.
- Přívěsy s vysokým těžištěm jsou náchylnější k překlopení víc než ty s nízkým těžištěm.
- Neprovádějte náhlé brzdicí a jízdní manévry.
- Buďte obzvláště opatrní při předjíždění.
- Snižte okamžitě rychlost, pokud si všimnete i sebemenšího kývavého pohybu přívěsu.
- S přívěsem nejezděte rychleji než 80 km/h, resp. 50 mph (výjimečně i do 100 km/h, resp. 60 mph). To platí i pro země, ve kterých je povolena vyšší rychlost. Respektujte nejvyšší povolenou rychlost pro přívěs v dané zemi, ta by mohla být menší než pro vozidla bez přívěsu.
- V žádném případě nezkoušejte soupravu „stabilizovat“ zrychlením.

#### ⚠ POZOR

Pokud tažné zařízení nebylo namontováno dodatečně servisem CUPRA, vždy vypněte ručně systém start-stop, pokud se jede s přívěsem. V opačném případě by se mohla objevit závada v brzdové soustavě a způsobit tak nehodu a těžká poranění. »

- Vypněte systém start-stop vždy ručně, pokud jste zapojili přívěs na tažné zařízení, které nebylo namontováno servisním partnerem CUPRA.

### Poznámka

- Dříve než se přívěs zapojí nebo odpojí, vypněte výstražné zařízení proti odcizení »» strana 97. V opačném případě se může nechtěně aktivovat snímač náklonu výstražného zařízení proti odcizení.
- Během prvních 1000 km nejezděte s přívěsem»» strana 231.
- CUPRA doporučuje tažné zařízení v případě jeho nepoužití podle možnosti zaklopit nebo sejmut. Při zadním nárazu může kulová hlava způsobit větší škody.
- Některá dodatečně montovaná tažná zařízení zakrývají zadní vlečné oko. V takových případech se nemůže vlečné oko používat k rozhodování ani odtahování jiných vozidel. Pokud bylo Vaše vozidlo dodatečně vybaveno tažným zařízením, měli byste proto vždy sejmutou kulovou hlavu vozidla uschovat.

### Technické předpoklady

Vozidla vybavená tažným zařízením z výroby splňují všechna technická a legislativní ustanovení pro provoz s přívěsem»» strana 295.

Pokud se vozidlo vybavuje tažným zařízením **dodatečně**, smí se montovat pouze maximálně přípustnou hmotnost přívěsu schválené tažné zařízení. Tažné zařízení musí být vhodné pro vozidlo a přívěs a musí být správně upevněno na podvozku. Používejte pouze tažná zařízení homologovaná značkou CUPRA pro toto vozidlo. Zkontrolujte a respektujte vždy pokyny výrobce tažného zařízení.

### Tažné zařízení namontované na nárazníku

Nemontujte nikdy tažné zařízení na nárazník nebo na upevnění nárazníku. Tažné zařízení nesmí ovlivnit funkci nárazníku. Neprovádějte žádné úpravy ani opravy na výfukové nebo brzdové soustavě. Kontrolujte pravidelně pevné upevnění tažného zařízení.

### Chlazení motoru

Provoz s přívěsem je velkým zatížením pro motor a chladicí soustavu. Chladicí zařízení musí být naplněno dostatečným množstvím chladicí kapaliny a být připraveno pro dodatečné zatížení v provozu s přívěsem.

### Brzdy přívěsu

Respektujte platná ustanovení, pokud má přívěs vlastní brzdovou soustavu. Nikdy nepřipojujte brzdovou soustavu přívěsu na brzdovou soustavu vozidla.

### Vlečné lano

Vždy používejte mezi vozidlem a přívěsem pojistné lano»» strana 291.

### Zpětné svítily přívěsu

Zpětné svítily přívěsu musejí odpovídat legislativním předpisům»» strana 291.

Nikdy nespojujte zpětné svítily přívěsu přímo s elektrickou instalací vozidla. Pokud si nejste jisti, zda je přívěs po elektrické stránce řádně připojen, obraťte se na servisního partnera. CUPRA doporučuje vyhledat servisního partnera CUPRA nebo smluvního prodejce SEAT.

### Vnější zrcátka

Pokud nevidíte sériově dodávanými vnějšími zrcátky prostor za přívěsem, musí se nainstalovat dodatečná vnější zrcátka v souladu s příslušnou legislativou dané země. Vnější zrcátka je potřeba před začátkem provozu s přívěsem nastavit a musí zajišťovat dostatečnou viditelnost.

### POZOR

**U neodborně namontovaného nebo nevhodného tažného zařízení by se mohl přívěs od vozidla odpojit a způsobit těžká zranění.**



## Tažné zařízení a přívěs\*

### ⓘ UPOZORNĚNÍ

- Když nejsou zpětná světla přívěsu správně připojena, může dojít k poškození elektroniky vozidla.
- Pokud přívěs spotřebovává příliš mnoho proudu, může dojít k poškození elektroniky vozidla.
- Nikdy přímo nespojujte elektrické zařízení přívěsu s elektrickými vývody zadních světelných skupin nebo jinými zdroji proudu. Pro napájení přívěsu používejte pouze vhodné konektory.

### Připojení a spojení přívěsu

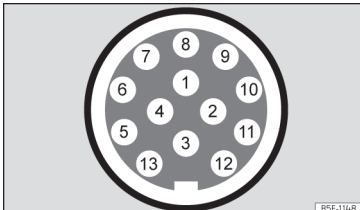

**Obr. 197** Schématické zobrazení: Přirazení konektorových kolíků pro napájení přívěsu.

Kolík	Význam
1	Ukazatel směru jízdy (směrové světlo) vlevo

Kolík	Význam
2	Zadní mlhové světlo
3	kostra pro kolíky 1, 2, 4, 5, 6, 7 a 8
4	Ukazatel směru jízdy (směrové světlo) vpravo
5	Zadní světlo vpravo
6	Brzdové světlo
7	Zadní světlo vlevo
8	Zpětné světlo
9	Trvale kladné napětí
10	plus nabíjecí kabel
11	kostra pro kolík 10
12	Nepřirazeno
13	kostra pro kolík 9

### Místo připojení přívěsu

Ke spojení mezi tažným vozidlem a přívěsem je Vaše vozidlo opatřeno 13pólovou zásuvkou. Při zapnutém motoru jsou elektrické spotřebiče přívěsu napájeny napětím prostřednictvím elektrické přípojky (kolík 9 a kolík 10 zásuvky přívěsu).

Rozpozná-li systém vozidla spojení s přívěsem, jsou elektrické spotřebiče napájeny proudem prostřednictvím elektrického spoje (kontakt 9 a kontakt 10). Kolík 9 je trvalý plus

pól. Tímto způsobem vnitřní osvětlení přívěsu funguje. Elektrické spotřebiče, jako např. lednička obytného vozu, jsou napájené napětím **pouze** při zapnutém motoru (přes kolík 10).

Aby se elektrické zařízení nepřetěžovalo, nesmějí ukořšťovací kabel kolíků 3, 11 a 13 zakrtovat.

Pokud má přívěs **7pólový konektor**, je nutné použít příslušný adaptační kabel. V takovém případě není funkce kolíku 10 k dispozici.

### Vlečné lano

Vlečné lano musí být vždy dobře upevněné na tažném vozidle a musí být dostatečně dlouhé, aby bylo možné bez problémů projíždět zatáčky. Lano se ovšem nesmí během jízdy dotýkat země.

### Zpětné svítilny přívěsu

Zajistěte, aby zpětné svítilny fungovaly a byla splněna legislativní ustanovení. Když se přívěs připojí k systému namontovanému ve výrobě a zapne se mlhová koncová svítidla, zhasne mlhová koncová svítidla tažného vozidla a zapne se mlhová koncová svítidla přívěsu. »

### Integrace do systému výstražného zařízení proti odcizení

Přívěs se začleňuje do systému výstražného zařízení proti odcizení, pokud jsou splněny následující podmínky:

- Vozidlo je sériově vybaveno výstražným zařízením proti odcizení a tažným zařízením.
- Přívěs je přes zásuvku přívěsu elektricky spojen s táhnoucím vozidlem.
- Elektrické zařízení vozidla a přívěsu se nacházejí v bezvadném stavu a nevykazují žádné závady nebo poškození.
- Vozidlo je uzamčeno klíčem a výstražným zařízením proti odcizení je aktivováno.

Pokud je vozidlo uzamčeno, spustí se výstražné zařízení proti odcizení, jakmile se přeruší elektrické spojení k přívěsu.

Dříve než se přívěs zapojí nebo odpojí, vypněte výstražné zařízení proti odcizení. V opačném případě se může nechtěně aktivovat snímač náklonu výstražného zařízení proti odcizení.

### Přívěs s diodovými zpětnými svítilnami

Přívěsy se zpětnými svítilnami se svítivými diodami (LED) nelze z technických důvodů začlenit do systému výstražného zařízení proti odcizení.

U zamčeného vozidla se při přerušení elektrického spojení s přívěsem opatřeným zpět-

nými svítilnami se svítivými diodami alarm nespustí.

#### POZOR

Pokud se připojí kabely nevhodným nebo špatným způsobem, mohlo by to vést k nadměrnému odběru proudu ze strany přívěsu, což zase může způsobit závady v celém elektrickém zařízení vozidla a také nehody a těžká poranění.

- Nechte provádět práce na elektrickém zařízení výhradně servisního partnera.
- Nikdy přímo nespojujte elektrické zařízení přívěsu s elektrickými vývody zadních světelných skupin nebo jinými zdroji proudu.

#### POZOR

Kontakt mezi kolíky konektoru přívěsu může způsobit zkrat, přetížení elektrického zařízení nebo závadu na osvětlení a následkem toho vést k nehodám nebo těžkým poraněním.

- Nezkracujte nikdy kolíky konektoru přívěsu.
- Nechte opravy ohnutých kolíků konektoru provést v odborném servisu.

#### UPOZORNĚNÍ

Odstavený přívěs podepřený kolečkem nebo podpěrami nesmí zůstat připojen k vozidlu. Pokud se vozidlo nadvedne nebo

spustí dolů, například v důsledku změny zatížení nebo porouchané pneumatiky, je tažné zařízení a přívěs silněji zatěžován a vozidlo a přívěs by se mohly poškodit.

#### Poznámka

- Při funkčních závadách elektrické soustavy vozidla nebo přívěsu, stejně tak i výstražného zařízení proti odcizení nechte provést kontrolu u servisního partnera.
- Pokud odebírá příslušenství přívěsu při vypnutém motoru proud přes zásuvku přívěsu, vybijí se akumulátor.
- V případě malého nabití akumulátoru se elektrické připojení k přívěsu automaticky přeruší.

### Naložení přívěsu

#### Technicky maximálně přípustná hmotnost přívěsu a opěrné zatížení

Technicky nejvyšší přípustné hmotnost přívěsu je hmotnost, kterou vozidlo může táhnout »» . Opěrné zatížení je zatížení, které shora visle působí na kulovou hlavu tažného zařízení.

Údaje o přípustné hmotnosti přívěsu a opěrném zatížení na typovém štítku tažného zařízení jsou pouze orientační hodnoty. K vozidlu se vztahující hodnoty, které jsou často *menší* než výše uvedené hodnoty, se

nacházejí v technickém průkazu vozidla. Údaje v úředních dokladech vozidla mají vždy přednost.

Kvůli bezpečnosti v jízdním provozu doporučuje CUPRA využívat neustále co nejvíce přípustné **zatížení na čepu spojky**» strana 288. Příliš nízké opěrné zatížení negativně ovlivňuje jízdní vlastnosti soupravy.

Svislé zatížení zatěžuje více zadní nápravu a snižuje užitečné zatížení vozidla.

### Hmotnost jízdní soupravy

Hmotnost jízdní soupravy je součet skutečných hmotností vozidla a přívěsu.

V některých zemích jsou přívěsy rozděleny do kategorií. CUPRA doporučuje se informovat u servisního partnera, jaké přívěsy jsou pro dané vozidlo vhodné.

### Naložení přívěsu

Jízdní souprava musí být vyvážená. K tomu je zapotřebí využít nejvýše přípustné opěrné zatížení a náklad na přívěsu rovnoměrně rozdělit.

- Náklad na přívěsu rozdělte tak, aby se těžké předměty nacházely pokud možno v blízkou nápravy nebo nad ní.
- Náklad přívěsu správně upevněte.

### Tlak vzduchu v pneumatikách

Tlak vzduchu v pneumatikách kol přívěsu je dán výrobcem přívěsu.

Naplňte při provozu s přívěsem pneumatiky na max. přípustný plnicí tlak» strana 333 .

#### POZOR

Překročení přípustného zatížení nápravy, přípustného zatížení na čepu spojky, přípustné celkové hmotnosti vozidla nebo jízdní soupravy může vést k nehodám a těžkým poraněním.

- Uvedené hodnoty nikdy nepřekračujte.
- Skutečná hmotnost na přední a zadní nápravě nesmí překročit příslušné přípustné zatížení nápravy. Přední a zadní hmotnost vozidla nesmí překročit přípustnou celkovou hmotnost.

#### POZOR

Přesunutí zatížení může ohrozit stabilitu a bezpečnost jízdní soupravy, což může vést k nehodám a těžkým zraněním.

- Přívěs vždy správně naložte.
- Upevněte vždy zátěž vhodnými upevňovacími řemeny nebo pásy v dobrém stavu.

## Jízda s přívěsem

### Nastavení světlometů

Při provozu s přívěsem se může přední část vozidla nadzvednout a okolní doprava může být oslněna.

### Zvláštnosti provozu s přívěsem



- Přívěs s **nájezdovou brzdou** přibrzděte *nejdříve lehce*, potom brzděte silně. Tímto způsobem se zamezí skubání z důvodu zablokování kol přívěsu.
- Z důvodu hmotnosti jízdní soupravy je brzdná dráha delší.
- Kvůli využití brzdění motorem zvolte v klesání nižší převodový stupeň (při použití režimu Tiptronic u automatické převodovky). Jinak vzniká nebezpečí přehřátí a výpadek brzd.
- Zatížení přívěsu a vyšší celková hmotnost jízdní soupravy změni těžiště a jízdní vlastnosti vozidla.
- Pokud je tažné vozidlo prázdné a přívěs naložený, je rozdělení zatížení velmi nepříznivé. Jeďte za takových podmínek nanejvýš opatrně a přizpůsobte odpovídajícím způsobem rychlost.

### Rozjezd ve svahu s přívěsem

V závislosti na úhlu stoupání a celkové hmotnosti jízdní soupravy může jízdní souprava při rozjíždění trošku popojet zpátky. »

## Jízda

Pro rozjezd ve stoupání se zavěšeným přívěsem proveďte následující úkony:

- Sešlápněte brzdový pedál a podržte ho.
- Stiskněte tlačítko  jednou, aby uvolnila elektronická parkovací brzda» strana 267 .
- Vložte volicí páku do polohy **D/S**» strana 222.
- Zatáhněte za tlačítko  a držte ho zatažené, aby byla jízdní souprava držena elektronickou parkovací brzdou.
- Sejměte nohu z brzdy.
- Pomalu se rozjeďte.
- Tlačítko  pusťte až poté, co si motor vytvořil dostatek hnací síly pro rozjezd.

### POZOR

Neodborné tažení přívěsu může vést ke ztrátě kontroly nad vozidlem.

- Provoz s přívěsem a přeprava těžkých nebo rozměrných předmětů může změnit chování vozu a prodloužit brzdnou dráhu.
- Jeďte neustále opatrně a předvídavě. Brzděte dříve než obvykle.
- Rychlost a způsob jízdy vždy přizpůsobte viditelnosti, povětrnostním podmínkám, stavu vozovky a podmínkám provozu. Snižte rychlost, zvláště při klesání.
- Především opatrně a obezřetně přidávejte plyn. Neprovádějte náhlé brzdící a jízdní manévry.



- **Buďte obzvláště opatrní při předjíždění.** Snižte okamžitě rychlost, pokud si všimnete i sebemenšího kývavého pohybu přívěsu.
- V žádném případě nezkoušejte soupravu „stabilizovat“ zrychlením.
- Respektujte nejvyšší povolenou rychlost pro přívěs, ta by mohla být menší než pro vozidla bez přívěsu.

### Stabilizace jízdní soupravy

Stabilizace jízdní soupravy je dodatečnou funkcí elektronického programu stability (ESC).

Rozpozná-li stabilizace jízdní soupravy kývání přívěsu, automaticky zasáhne, aby se kývání omezilo.

#### Předpoklady pro stabilizaci jízdní soupravy

- Vozidlo je z výroby vybavené tažným zařízením nebo bylo dodatečně vybaveno kompatibilním tažným zařízením.
- Systémy ESC a TSR jsou aktivní. V panelu přístrojů svítí kontrolka  nebo .
- Přívěs je prostřednictvím zásuvky přívěsu elektricky spojený s tažným vozidlem.
- Jízdní rychlost je vyšší než cca 60 km/h (37 mph).
- Technicky maximální přípustné opěrné zatížení se nepřekračuje.

- Přívěs disponuje tuhými oji.
- Pokud má přívěs brzdu, musí být vybaven nájezdovou brzdou.

### POZOR

Vyšší zabezpečení, které stabilizace jízdní soupravy zprostředkovává, nesmí svádět k tomu, abyste riskovali.

- Rychlost a způsob jízdy vždy přizpůsobte viditelnosti, povětrnostním podmínkám, stavu vozovky a podmínkám provozu.
- Zrychlujte opatrně na kluzkých vozovkách.
- Nezrychlujte, zatímco obsluhujete nějaký systém.

### POZOR

Stabilizace jízdní soupravy možná nedokáže diagnostikovat všechny jízdní situace.

- Pokud je ESC vypnuto, je vypnuta také stabilizace jízdní soupravy.
- Stabilizační systém lehký přívěs vždy nerozpozná a nemůže proto potom zahájit stabilizaci.
- Při jízdě po vozovkách s nízkou přilnavostí se může přívěs i při aktivním stabilizačním systému *pokyvovat*.
- Přívěsy s vysokým těžištěm se mohou překlopit, aniž by se předtím kývaly.
- Není-li připojen přívěs, ale k zásuvce je připojen nějaký konektor (například pro

nosič zavazadel s osvětlením), může se v extrémních jízdních situacích vyskytnout automatické plné brzdění.

### Kulová hlava s elektrickým odjišťováním\*

#### Popis

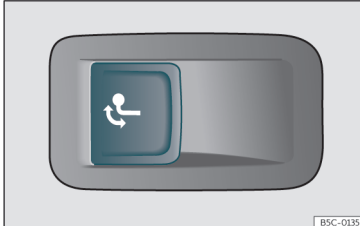

BSC-0135

**Obr. 198** V zavazadlovém prostoru vlevo: tlačítko k odjištění kulové hlavy.

Kulová hlava se nachází v nárazníku. Kulovou hlavu s elektrickým odjišťováním nelze sejmout.

V prostoru vyklápění kulové hlavy se nesmí nacházet žádná osoba, zvíře nebo předmět »» ⚠.

#### Odjištění a vyklopení kulové hlavy

- Zastavte vozidlo a zapněte elektronickou parkovací brzdou »» strana 267 .
- Vypněte motor!
- Otevřete zadní víko.
- Zatáhněte krátce za tlačítko »» **obr. 198** . Kulová hlava se automaticky odjistí a vyklopí ven. Kontrolka tlačítka bliká.
- Vyklopte rukou kulovou hlavu zcela ven, až slyšitelně a citelně zaklapne a kontrolka tlačítka začne svítit trvale.
- Zavřete zadní víko.
- Připojte a spojte přívěs »» strana 291 .

#### Zaklopení kulové hlavy

- Zastavte vozidlo a zapněte elektronickou parkovací brzdou.
- Vypněte motor!
- Vyvěste přívěs a rozpojte elektrické spojení mezi přívěsem a vozidlem. Odstraňte příp. adaptérové články ze zásuvky přívěsu.
- Otevřete zadní víko.
- Zatáhněte krátce za tlačítko »» **obr. 198** . Kulová hlava se elektricky odjistí.
- Zaklopte kulovou hlavu pod nárazník tak, aby slyšitelně a citelně zaklapla a kontrolka tlačítka trvale svítíla.
- Zavřete zadní víko.

#### Význam kontrolky →

- Když kontrolka tlačítka »» **obr. 198** → *bliká*, není kulová hlava tažného zařízení úplně zaklapnutá nebo je poškozená »» ⚠.
- Když kontrolka při otevřeném zadním víku »» **obr. 198** → *svítí trvale*, kulová hlava tažného zařízení úplně zaklapnutá, a to jak v zatažené, tak i vyklopené poloze.

Kontrolka tlačítka zhasne asi 1 minutu, poté co se zadní víko zavřelo.

#### ⚠ POZOR

Nesprávné používání tažného zařízení může způsobit zranění a být příčinou nehody.

- Kulovou hlavu používejte pouze při jejím úplném zaklapnutí.
- Zajistěte, aby se v prostoru manipulace a kulovou hlavou nenacházela žádná osoba, zvíře nebo předmět.
- Do pohybu kulové hlavy nikdy nezasahujte nějakým předmětem nebo nástrojem.
- V žádném případě nestlačujte tlačítko »» **obr. 198**, když je na kulové hlavě tažného zařízení zavěšen přívěs nebo nosič zavazadel.
- Nezaklapává-li kulová hlava zcela, nepoužívejte ji, vyhledejte servisního partnera a nechte tažné zařízení zkontrolovat.
- Při závadě elektrické soustavy nebo tažného zařízení vyhledejte servisního partnera a nechte provést kontrolu. »»

- Vykazuje-li kulová hlava na nějakém místě průměr menší než 49 mm, nesmí se tažné zařízení v žádném případě používat.

#### ⓘ UPOZORNĚNÍ

Při čistění vozidla pomocí vysokotlakého čisticího zařízení nesměřujte paprsek ani přímo na výklopnou kulovou hlavu, ani na zásuvku přívěsu, protože by se jinak mohlo poškodit těsnění nebo odstranit potřebný mazací tuk.

#### ⓘ Poznámka

Při extrémně nízkých teplotách může dojít k tomu, že s kulovou hlavu nelze pohybovat. V takových případech postačuje umístit vozidlo do teplejšího prostoru, např. do garáže.

### Montáž nosiče jízdních kol na výklopnou kulovou hlavu

Přípustná celková hmotnost systému nosiče včetně naložené je **80 kg**. Nosič zavazadel smí přesahovat kulovou hlavu maximálně 700 mm. Jsou povoleny pouze nosiče, které mohou maximálně nést 3 jízdní kola. Těžká jízdní kola je třeba umístit co možná nejbližší k vozidlu (k výklopné hlavě).

#### ⚠ POZOR

Neodborné používání tažného zařízení s nosičem zavazadel namontovaným na kulové hlavě může mít za následek poranění a nehody.

- Nepřekračujte nikdy výše uvedenou celkovou hmotnost nebo rozměr přesahu.
- Není dovoleno upevňovat nosič zavazadel na krk kulové hlavy, protože by se v důsledku tvaru krku a vždy podle modelu nosiče zavazadel mohl nosič zavazadel nacházet v nesprávné montážní poloze.
- Přečtěte si a respektujte návod k montáži nosiče na kola.

#### ⓘ UPOZORNĚNÍ

Překročení výše uvedené celkové hmotnosti a rozměru přesahu může vést ke značnému poškození na vozidle.

- Uvedené hodnoty nikdy nepřekračujte.

#### ⓘ Poznámka

CUPRA doporučuje odstranit všechny odmontovatelné díly jízdního kola před zahájením cesty. Je tím myšleno například koše, tašky, dětské sedačky nebo baterie. Takto se zlepší aerodynamika a těžiště nosiče zavazadel.

## Dodatečná vybavení tažným zařízením

### Popis

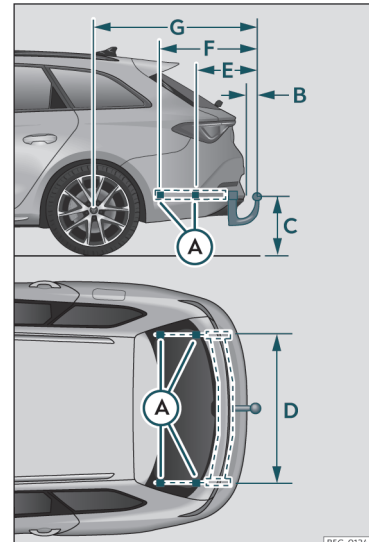

Obr. 199 Rozměry a body pro upevnění pro dodatečnou montáž tažného zařízení

## Tažné zařízení a přívěs\*

CUPRA doporučuje, abyste si dodatečnou montáž tažného zařízení nechali provést u servisního partnera. Je možné, že bude potřeba přizpůsobit chladičí zařízení nebo namontovat plechy tepelné ochrany. CUPRA doporučuje vyhledat servisního partnera CUPRA nebo smluvního prodejce SEAT.

Pokud se tažné zařízení montuje dodatečně, je potřeba bezpodmínečně dodržet rozměry vzdáleností.

Vzdálenost středu koule od vozovky  
» obr. 199 © nesmí být větší než uvedená hodnota. To platí také pro plně naložené vozidlo, včetně technicky nejvýše přípustného opěrného zatížení.

**Rozměry vzdáleností» obr. 199<sup>1)</sup>:**

- A) upevňovací body na vozidle
- B) 65 mm (alespoň)
- C) 350 mm až 420 mm (vozidlo s maximálním nákladem)
- D) 1 043 mm
- E) 344 mm
- F) 564 mm
- G) 887 mm (Leon) / 1 165 mm (Leon Sportstourer)

<sup>1)</sup> Rozměry se mohou v závislosti na různých kombinacích karoserie měnit.

### ⚠ POZOR

Připojení kabelů nevhodným nebo nesprávným způsobem by mohlo mít za následek závady celé elektrické soustavy vozidla, stejně tak i nehody a závažná poranění.

- Nikdy nespojujte elektrické zařízení přívěsu s elektrickými vývody zadních světelných skupin nebo jinými zdroji proudu. Pro připojení přívěsu používejte pouze vhodné konektory.
- Dodatečná montáž tažného zařízení by měla být provedena pouze u servisního partnera.

### ⚠ POZOR

Pokud nebylo tažné zařízení správně namontováno nebo není vhodné, může se přívěs od tažného vozidla odpojit. To může způsobit nehody a smrtelná zranění.

### i Poznámka

- Používejte pouze přívěsy homologované značkou CUPRA pro příslušný model.
- U určitých verzí se montáž běžného tažného zařízení nedoporučuje. Obratťe se, prosím, na Vašeho servisního partnera.

## Rady a činnosti

### Vysokonapětový akumulátor

#### Bezpečnostní upozornění

##### Úvod

✓ Platí pro: hybridní vozidla

##### POZOR

Vysokonapětová síť vozidla a vysokonapětový akumulátor jsou nebezpečné prvky, které mohou způsobit popálení, jiná poranění a dokonce smrtelné zasažení elektrickým proudem.

- Je vždy třeba předpokládat, že vysokonapětový akumulátor je zcela nabitý a že se komponenty akumulátoru nacházejí pod napětím. To může tak být i při vypnutém zapalování.
- Nikdy se nedotýkejte vysokonapětových kabelů, vysokonapětového akumulátoru nebo jejich pólů rukou nebo nějakým šperkem nebo jinými kovovými předměty, zvláště pak jsou-li vysokonapětové kabely, vysokonapětový akumulátor nebo póly akumulátoru poškozené.
- Nikdy sami neprovádějte na vysokonapětové síti, na vysokonapětových kabelech

nebo na vysokonapětovém akumulátoru jakékoli práce.

- Nikdy komponenty a díly vysokonapětové sítě neotvírejte, neprovádějte jejich údržbu, neopravujte je nebo neodpojujte je od vysokonapětové sítě.
- Nikdy nepoškozujte, neměňte, nedemontujte nebo neodpojujte od vysokonapětové sítě oranžově zbarvené vysokonapětové kabely.
- Nikdy neotvírejte, neměňte nebo nedemontujte víka vysokonapětového akumulátoru.
- Práce na vysokonapětovém systému a systémech, které může nepřímo ovlivňovat, směji provádět pouze příslušně kvalifikovaní a vyškolení odborníci.
- Práce v blízkosti vysokonapětových kabelů a vysokonapětových komponentů pomocí nástrojů s ostrými hranami a zdeformovaných nebo řezných nástrojů nebo tepelných zdrojů, jako jsou horký vzduch, tepelné lepení nebo svařovací práce, se směji provádět pouze po předchozím vytvoření beznapětového stavu. Vytvoření beznapětového stavu vysokonapětového systému směji provádět pouze příslušně kvalifikovaní a vyškolení odborníci.
- Při všech pracích na vysokonapětové síti a vysokonapětovém akumulátoru je třeba dodržovat standardy a směrnice značky CUPRA.

- Z vysokonapětového akumulátoru vystupující nebo unikající plyny mohou být jedovaté nebo hořlavé.
- Poškození vozidla nebo vysokonapětového akumulátoru mohou mít za následek okamžitý nebo pozdější únik jedovatých plynů. Vystupující plyny mohou také způsobit požár. Plyny nenadechujte.
- Nikdy se nedotýkejte z vysokonapětového akumulátoru vyteklych kapalin a nepřicházejte do kontaktu s vystupujícími plyny, zvláště v případě poškozeného akumulátoru.
- V případě požáru opusťte nebezpečnou oblast a zavolejte hasiče. Hasiče informujte o tom, že se jedná o vozidlo s elektrickým pohonem.
- Vždy hasičům a záchranným složkám sdělte, že vozidlo je vybavené vysokonapětovým akumulátorem.

##### POZOR

Neodborně provedené práce na vysokonapětovém systému a na vysokonapětových komponentech mohou mít za následek funkční závady, úrazy a poranění.

- Práce na vysokonapětovém systému směji provádět pouze kvalifikované odborné servisy, které jsou pro práce na vysokonapětovém systému schválené.



### ⓘ UPOZORNĚNÍ

- Po nehodě nebo nárazu vozidla na nějakou překážku musí být vysokonapěťový akumulátor příslušně kvalifikovanými a vyškolenými odborníky zkontrolován.
- Po odpojení, vybití nebo výměně 12voltageho vozidlového akumulátoru existuje možnost, že se spalovací motor při odjezdu nejdříve automaticky nevypne. Pokud tato situace trvá více dní, vyhledejte kvalifikovaný odborný servis. SEAT doporučuje vyhledat servisního partnera CUPRA.

### Výstražné štítky pro vysoké napětí

✓ Platí pro: hybridní vozidla



Obr. 200 Výstražné štítky



Obr. 201 Výstražný štítek na vysokonapěťovém akumulátoru

### Výstražné štítky ve vozidle

Zobrazeným výstražnými štítky mohou být označeny následující díly vozidla  
»» obr. 200, »» obr. 201:

- Kryty a víka, za nimiž se nacházejí pod elektrickým napětím se nacházející vysokonapěťové komponenty.
- Každý vysokonapěťový komponent včetně vysokonapěťového akumulátoru.
- Pod víkem motorového prostoru.

Výstražné štítky »» obr. 200 [A] a [B] upozorňují na vysoké napětí.

Díly vysokonapěťového systému se mohou silně ohřívat a nesmíte se jich dotýkat.  
»» obr. 200 [C].

»

### »» obr. 201

- ① Vysoké napětí může mít za následek závažná poranění nebo smrt. Nikdy se nedotýkejte pólů akumulátoru prsty, nástroji, šperkem nebo jinými kovovými předměty.
- ② Vysokonapěťový akumulátor obsahuje nebezpečné kapalné a tuhé látky. Jejich únik může být příčinou závažných poplání a slepoty. Při pracích na vysokonapěťovém akumulátoru je vždy třeba používat vhodnou ochranu očí a ochranný oděv, aby se předešlo kontaktu pokožky a očí s elektrolytem akumulátoru. Při kontaktu elektrolytu akumulátoru s pokožkou nebo očima je třeba postižené místo alespoň 15 minut omývat čistou tekoucí vodou a ihned vyhledat lékaře.
- ③ Vysokonapěťový akumulátor může vzplnout. Vysokonapěťový akumulátor se nikdy nesmí vystavovat vlivu ohně, jisker nebo otevřených plamenů. S vysokonapěťovým akumulátorem je vždy třeba manipulovat opatrně, aby se předešlo poškozením a úniku elektrolytu.
- ④ Vysokonapěťový akumulátor je stále nutné chránit před přístupem dětí.
- ⑤ Další informace a výstražné pokyny lze najít v Návodu k obsluze a v dílenské literatuře.
- ⑥ Neodborná manipulace s vysokonapěťovým akumulátorem může mít za násle-

dek závažná poranění nebo dokonce smrt. Nikdy vysokonapěťový akumulátor nedemontujte nebo neodstraňujte jeho víko.

- ⑦ Neodborná manipulace s vysokonapěťovým akumulátorem může mít za následek závažná poranění nebo dokonce smrt. Servisní práce na vysokonapěťovém akumulátoru nechte provádět výhradně prostřednictvím příslušně kvalifikovaných a vyškolených odborných pracovníků. Nikdy neprovádějte na vysokonapěťovém akumulátoru nějaké změny. Otevřený vysokonapěťový akumulátor nesmí přijít do kontaktu s vodou nebo jinými kapalinami. Kapaliny mohou být příčinou zkratů, zasažení elektrickým proudem nebo popálenin.

## Péče o vysokonapěťový akumulátor

### Pokyny k péči

✓ Platí pro: hybridní vozidla

#### Spolehlivost a kapacita vysokonapěťového akumulátoru

Lithium-iontový akumulátor zásadně podléhá v důsledku svých fyzikálních a chemických vlastností během doby provozu procesu stárnutí a opotřebení. Správná manipulace

s vysokonapěťovým akumulátorem podstatně přispívá k dlouhodobému udržení spolehlivého stavu a k dosažení vysoké užitečné kapacity, resp. dojezdu akumulátoru. Je proto mimořádně důležité dodržovat dále uvedené pokyny k péči o vysokonapěťový akumulátor. Tyto pokyny mají rozhodující význam pro dlouhodobé zachování užité hodnoty vozidla.

Věnujte také pozornost platným záručním podmínkám značky CUPRA pro vysokonapěťové akumulátory.

#### Pokyny k péči

CUPRA doporučuje dodržovat následující pokyny k péči:

- Vysokonapěťový akumulátor nabíjejte pouze tehdy, když je v panelu přístrojů signalizován nízký stav nabití nebo když je krátký elektrický dojezd»» strana 81.
- Nenabíjejte vysokonapěťový akumulátor ihned po absolvování pouze krátké jízdní trasy s čistě elektrickým jízdním režimem.
- Pokud možno předcházejte úplnému vybití vysokonapěťového akumulátoru například v případě dlouhodobého odstavení vozidla s nízkým stavem nabití. Stav nabití nesmí být po dlouhou dobu menší než 20 %. »» ❶.
- Po plném nabití vysokonapěťového akumulátoru zahajte pokud možno ihned jízdní provoz.

### Stání vozidla

- Při mrazu neparkujte venku po dobu více hodin vozidlo se stavem nabití menším než 40 % » » 1.
- Je-li v plánu delší stání vozidla, například na letišti při zahájení cesty, měl by stav nabití činit alespoň 30 %.
- Vozidlo nevystavujte déle než na 24 hodin venkovním teplotám pod -30 °C nebo nad 60 °C.

#### ⓘ UPOZORNĚNÍ

Vysokonapěťový akumulátor se nesmí používat jako nezávislý proudový zdroj. Jinak může dojít k nevratným poškozením vysokonapěťového akumulátoru.

#### ⓘ UPOZORNĚNÍ

Když se vozidlo s vybitým vysokonapěťovým akumulátorem odstaví na delší dobu, může dojít k tomu, že vysokonapěťový akumulátor již nelze nabít, resp. vozidlo již nelze nastartovat. Z dlouhodobého hlediska může dojít k nevratným poškozením vysokonapěťového akumulátoru.

- Vysokonapěťový akumulátor nabíjejte v pravidelných intervalech.

## Nastavení nabíjecího procesu v systému infotainmentu

### Menu Manažer akumulátoru

✓ Platí pro: hybridní vozidla

**Manažer akumulátoru** umožňuje nastavení nebo volbu časů odjezdu pro naprogramovanou dobu nabíjení vysokonapěťového akumulátoru a k elektrickému vytápění a chlazení vozidla.

### Vyvolání Manažer akumulátoru

- Zapněte zapalování.
- Zapněte systém infotainmentu.
- V úvodním menu zvolte **Manažer akumulátoru**.

Lze provádět nastavení pro okamžité nabíjení (příští nabíjecí proces).

- Ukončení nebo nové zahájení nabíjecího procesu.
- Snížení nabíjecího proudu, například v případě současného připojení jiných velkých spotřebičů k proudovému obvodu. Nabíjecí výkon se sníží a doba nabíjení prodlouží.
- Nastavení požadované teploty pro nezávislé klimatizování » » strana 165.
- **NEBO:** Zapnutí nezávislého topení.

### Úvodní menu

Lze provádět nastavení pro naprogramovanou dobu nabíjení (časy odjezdu) » » strana 302.

- Zadejte požadovaný čas, ke kterému se má nabít vysokonapěťový akumulátor a klimatizovat vnitřní prostor vozidla.

### Menu Klimatizování

- Nastavení požadované teploty pro nezávislé klimatizování » » strana 165.
- *Vyhřátí sedadel a čelního skla před zahájením jízdy:* V systému infotainmentu zvolte sedadla nebo zapněte vyhřívání čelního skla. Funkce je k dispozici, když bylo pro čas odjezdu naprogramováno klimatizování.

Musí být připojen nabíjecí konektor a popřípadě zapnutá nabíjecí stanice, resp. wallbox.

Klimatizace pracuje s externím proudovým napájením. Pokud byste chtěli použít jako proudový zdroj vysokonapěťový akumulátor, proveďte příslušné nastavení v menu **Nastavení**.

### Menu Nastavení

Lze provádět základní nastavení nabíjecího procesu.

- *Spodní mez nabití akumulátoru (požadovaný nejmenší stav nabití vysokonapěťového akumulátoru):* Prostřednictvím této funkce » »

Lze zaručit minimální dojezd. Nabíjení se zahájí ihned po připojení vozidla k nabíjecí stanici, resp. k zásuvce. Funkce je dostupná po aktivaci času odjezdu» strana 302.

- **Klimatizování prostřednictvím vysokonapěťového akumulátoru:** Nezávislé klimatizování neprobíhá prostřednictvím externího proudového napájení. Může se zřetelně zkrátit elektrický dojezd vozidla!

### Nastavení času odjezdu (naprogramovaná doba nabíjení)

✓ Platí pro: hybridní vozidla

Pomocí naprogramované doby nabíjení lze při připojení vozidla k nabíjecí zásuvce naprogramovat a odložit nabíjení akumulátoru tak, aby akumulátor v určitém čase dosáhl požadovaného stavu nabití.

#### Zobrazení časů odjezdu

- V úvodním menu infotainmentu zvolte **Maňazer akumulátoru**.
- Zvolte , aby se otevřel přehled časů odjezdu.

#### Nastavení času odjezdu

K nastavení požadovaného času odjezdu ťukněte na příslušné funkční tlačítko nebo označte kontrolní políčko ✓.

- **Časový okamžik:** Čas, den v týdnu nebo nastavení jednorázového, resp. týdenního času odjezdu.

- **Klimatizování:** Vnitřní prostor vozidla je k času odjezdu vyhřátý, resp. ochlazený » strana 165.

- **Nabíjení:** Lze nastavit stav nabití akumulátoru a je k dispozici spodní a horní mez nabití.

- **Nízký nebo noční tarif:** Lze stanovit přednostní časový interval pro nabíjení.

- **Časový interval.**

#### Aktivace času odjezdu

Aktivujte čas odjezdu označením kontrolního políčka v přehledu časů odjezdu.

#### Údaje

 Aktivované nabíjení pro čas odjezdu.

 Aktivované klimatizování pro čas odjezdu.

 Pravidelně používaný čas odjezdu.

## Nabíjení vysokonapěťového akumulátoru

### Úvod

✓ Platí pro: hybridní vozidla

Zkontrolujte, zda je deaktivovaný jízdní režim a zda se kabel nabíjecí infrastruktury nachází v bezvadném stavu.

#### Nabíjecí režimy

Pro Vaše vozidlo jsou k dispozici tyto nabíjecí režimy:

- **Nabíjení AC (střídavý proud) u pevně instalované nabíjecí stanice, resp. wallboxu s názvem také nabíjecí módu»** strana 304 : U těchto stanic (například u veřejné nabíjecí stanice nebo u domácí nabíjecí stanice - wallboxu) lze nabíjet maximálním nabíjecím výkonem.

- **Mobilní nabíjecí stanice nebo kabel ICCB (In-Cable Control Box) s názvem také nabíjecí mód, resp. kabel 2»** strana 304 : Sériově dodaný kabel pro mód 2 se připojí k běžné síťové zásuvce, takže se sníží intenzita nabíjecího proudu » . Je třeba počítat s delší dobou nabíjení, například během noci.

Je nutné zkontrolovat elektrickou instalaci domu, která musí být v bezvadném stavu.

## Vysokonapěťový akumulátor

Nabíjení stejnosměrným proudem (DC), resp. nabíjecí mód 4 není u tohoto vozidla použitelný.

### Ochrana před chybným proudem

Vozidlo má k dispozici ochranné zařízení proti chybnému proudu pro stejnosměrný proud (chybný proud DC). Brání se tím toku chybných proudů DC, které mohou vznikat při nabíjení, do elektrické instalace domu.

#### POZOR

Neodborný proces nabíjení akumulátoru, ignorování obecně platných bezpečnostních opatření, použití nevhodných nebo poškozených zásuvek a nabíjecích kabelů, nabíjení z nevhodné elektrické instalace a neodborná manipulace s vysokonapěťovým akumulátorem mohou způsobit zkratky, zasažení elektrickým proudem, výbuchy, požár, závažné popáleniny a poranění a dokonce i smrt.

- Vždy dodržte stanovené pořadí postupu, aby se přešlo riziku zasažení elektrickým proudem a závažným poraněním v důsledku zbytkové energie v nabíjecím zásobníku. Nikdy během nabíjecího procesu nevytahuje síťovou zástrčku.
- Vozidlo nabíjejte pouze u řádně nainstalovaných, vyzkoušených a nepoškozených zásuvek a v případě bezvadné elektrické instalace. Zásuvky a elektrickou instalaci nechávejte v pravidelných intervalech kontro-

lovat prostřednictvím kvalifikovaných odborných pracovníků.

- Nabíjecí kabel připojte pouze k zásuvce, která je chráněna před vodou, vlhkostí a jinými kapalinami.
- Nikdy vozidlo nenabíjejte ve výbuchem ohrožených místech. Konstrukční díly nabíjecího kabelu mohou vyvolat jiskření a v důsledku toho zapálit vznětlivé nebo výbušné páry.
- Nikdy nepoužívejte poškozené nabíjecí konektory a nabíjecí kabely. Nabíjecí konektor a kabel před každým použitím zkontrolujte s ohledem na poškození.
- Nabíjecí kabel nikdy nepoužívejte společně s prodlužovacím kabelem, kabelovým bubnem, zásuvkovou lištou nebo adaptérem, například zásuvkovým adaptérem země nebo spínacími hodinami.
- Konektorové spoje vždy chraňte před vodou, vlhkostí a jinými kapalinami.
- Během nabíjecího procesu se z bezpečnostních důvodů nesmějí provádět na vozidle žádné práce.
- Před vytažením síťové zástrčky vždy ukončete nabíjecí proces. Jinak může dojít k poškození nabíjecího kabelu a elektrické instalace.
- Nikdy nenabíjejte více vozidel ze zásuvky jednoho pojistkového obvodu. K nabíjení dalších vozidel použijte jiný pojistkový obvod. Dodržujte vždy maximální zatížitelnost použitého pojistkového obvodu. Popřípadě

se obraťte na kvalifikované odborné pracovníky pro elektrické instalace.

- Používejte výhradně s vozidlem dodaný nabíjecí kabel nebo kabel nabíjecí stanice. V případě nezbytné výměny kabelu se doporučuje použít pouze nabíjecí kabel CUPRA.
- Nikdy neprovádějte změny nebo opravy elektrických konstrukčních dílů, zvláště pak dílů vysokonapěťového systému.
- Před nastartováním vozidla vždy nabíjecí kabel odpojte. Nasuňte krytky nabíjecí zásuvky a zavřete nabíjecí víko akumulátoru.

#### Poznámka

- Vysokonapěťový akumulátor lze nabíjet pouze u nabíjecích stanic, které odpovídají těmto předpisům a normám:
  - IEC 61851 a IEC 62196 (typ konektoru 2).
- Při velmi nízkých a velmi vysokých teplotách se může nabíjecí výkon pro vysokonapěťový akumulátor zřetelně zmenšit.
- Aby se předešlo možným problémům kompatibility s nabíjecími infrastrukturami, doporučuje CUPRA používání koncernem Volkswagen doporučených nabíjecích kabelů a domácích nabíjecích stanic.
- CUPRA doporučuje používat k nabíjení vysokonapěťového akumulátoru střídavým proudem domácí stanici, resp. wallbox s maximálně možnou intenzitou nabíjecího

proudu. Tyto způsoby nabíjení jsou efektivnější než nabíjení ze zásuvky.

- Věnujte pozornost technickým informacím o nabíjecí kapacitě Vašeho vozidla. Další informace obdržíte v autorizovaném servisu CUPRA nebo u smluvního prodejce SE-AT.

### Nabíjení AC (nabíjecí stanice nebo zásuvka)

✓ Platí pro: hybridní vozidla

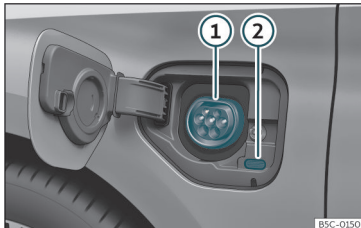

**Obr. 202** Za nabíjecím víkem akumulátoru vlevo: nabíjecí zásuvka.

»» obr. 202

- ① Zásuvka.
- ② signalizace nabíjecího procesu.

Ve vozidle zabudovaná nabíječka akumulátoru přeměňuje střídavý proud veřejné proudové sítě na stejnosměrný proud.

*Nabíjecí stanice AC, wallbox nebo zásuvka:* Vysokonapěťový akumulátor vozidla lze nabíjet střídavým proudem (AC) prostřednictvím příslušné zásuvky ①.

#### Připojení nabíjecího kabelu

- Nejdříve připojte nabíjecí kabel k proudovému napájení, resp. připojte nabíjecí kabel nabíjecí stanice, resp. wallboxu. Potom nabíjecí kabel zcela odvíňte.
- *Nabíjecí kabel pro síťové zásuvky:* Ochranné zařízení provede vlastní test»» strana 309.
- U odemknutého vozidla stlačte nabíjecí víko akumulátoru, aby se otevřelo.  
»» obr. 202.
- Zasuňte v přímém směru nabíjecí konektor do nabíjecí zásuvky. Zkontrolujte, zda je nabíjecí konektor zcela zasunut.

Nabíjecí konektor se automaticky zajistí.

Svítil svítivá dioda (signalizace nabíjecího procesu) v nabíjecím konektoru. ②. Svítí kontrolka na displeji panelu přístrojů ②.

#### Automatické zahájení nabíjecího procesu

Není-li aktivována naprogramovaná doba nabíjení»» strana 302, zahajuje se nabíjecí proces okamžitě. Nejdříve je nutné aktivovat nabíjecí stanici nebo wallbox.

#### Během nabíjecího procesu

Signalizace nabíjecího procesu na nabíjecí zásuvce zeleně bliká ②. Kontrolka ② v panelu přístrojů zeleně bliká.

#### Přerušeni nabíjecího procesu

Nabíjecí proces lze přerušit následovně:

- Odemkněte vozidlo.
- Otevřete menu **Manažer akumulátoru** v nastaveních vozidla v systému infotainment»» strana 92.
- Po ukončení nabíjecího procesu stiskněte funkční tlačítko. Signalizace nabíjecího procesu na nabíjecí zásuvce svítí bíle ②.
- Odemkněte vozidlo, aby se odjistil nabíjecí konektor.

K novému spuštění nabíjecího procesu stiskněte funkční tlačítko a nabíjecí proces se zahájí.

#### Po nabíjení

Je-li vysokonapěťový akumulátor plně nabíjený, svítí signalizace nabíjecího procesu zeleně.

- Odemkněte vozidlo.
- Během 30 sekund vytáhněte nabíjecí konektor ze zásuvky.
- Odpojte nabíjecí kabel od proudového napájení a nasuňte ochrannou krytku.

## Vysokonapětový akumulátor

- Zavřete nabíjecí víko akumulátoru tak, aby zaklaplo.

### Prvotní nabíjení a nabíjení po delší době stání vozidla

V případě nového nebo dlouho nenabíjeného vysokonapětového akumulátoru se maximálního stavu nabití vysokonapětového akumulátoru dosáhne teprve po více nabíjecích procesech. Je to technická záležitost a neznamená to nesprávnou funkci vozidla.

Není-li vozidlo používáno delší dobu, je nutné vysokonapětový akumulátor nejpozději po čtyřech měsících nabít.

#### Poznámka

Když se nabíjecí kabel ponechá po nabíjení připojený, vysokonapětový akumulátor se bez vlivu elektrických spotřebičů ve vozidle vybíjí.

### Signalizace nabíjecího procesu

✓ Platí pro: hybridní vozidla

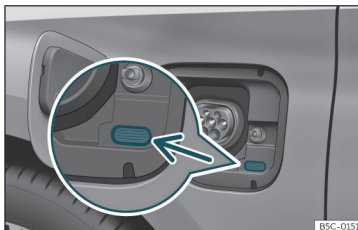

**Obr. 203** Za nabíjecím víkem akumulátoru: signalizace nabíjecího procesu.

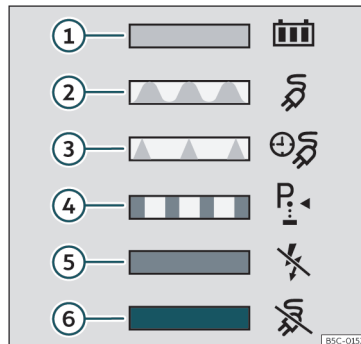

**Obr. 204** Na vnitřní straně nabíjecího víka akumulátoru: nálepka s informacemi k signalizaci nabíjecího procesu.

Diodová kontrolka na nabíjecí zásuvce  
» **obr. 203** (šipka) signalizuje aktuální stav nabíjení.

Nálepka na nabíjecím víku akumulátoru poskytuje informace o významu diodových kontrolky. » **obr. 204**.

#### Signalizace nabíjecího procesu:

##### Zelené svícení diodové kontrolky

» **obr. 204:**

- ① Trvalé svícení: úspěšné ukončení nabíjecího procesu.
- ② Bliká: Nabíjení vysokonapětového akumulátoru.

- ③ Blikání v krátkých odstupech: Je aktivovaná naprogramovaná doba nabíjení. Nabíjecí proces ještě nezačal.

### Žluté svícení diodové kontroly

» obr. 204:

- ④ Bliká: nezasunutá parkovací uzávěra P.
- ⑤ Trvalé svícení: nerozpoznání proudové sítě. Nechejte zkontrolovat proudové napájení a proudovou síť. Vyhledejte odbornou pomoc.

### Červené svícení diodové kontroly

» obr. 204:

- ⑥ Bliká: závada nabíjecího systému. Nabíjecí proces nelze zahájit nebo byl přerušen.

Trvalé svícení: nemožnost zajištění nabíjecího konektoru. Vytáhněte nabíjecí konektor a znovu jej zasuňte do nabíjecí zásuvky. Když problém existuje nadále, vyhledejte odbornou pomoc.

### Osvětlení nabíjecí zásuvky

Orientaci ve vozidle může za tmy usnadnit boční osvětlení (bílá svítivá dioda) nabíjecí zásuvky:

#### Zapnutí

- Vozidlo bylo odemčeno.
- **NEBO:** Z nabíjecí zásuvky byl vytažen nabíjecí konektor.

#### Vypnutí

- Po odemknutí nebo uzamčení vozidla se osvětlení po určité době automaticky vypne.

#### Poznámka

**Pokud signalizace nabíjecího procesu trvale signalizuje nějakou závadu proudového napájení nebo nabíjecího systému, měli byste vyhledat odbornou pomoc.**

### Odstraňování problémů

✓ Platí pro: hybridní vozidla

#### závada elektrického systému

Výstražná kontrolka svítí červeně  **Bezpodmínečně umístěte vozidlo na nějakém zabezpečeném místě.**

Na displeji panelu přístrojů se zobrazí příslušná informace o závadě.

Existuje nějaká závada systému elektrického pohonu. Mohou být poškozené vysokonapěťové komponenty » .

- Odstavte co možná nejdříve se zabezpečením vozidlo.
- Ukončete přípravu k jízdě.
- Vyhledejte odbornou pomoc.

### Nemožnost nebo přerušování nabíjení

Na displeji panelu přístrojů nebo v signalizaci nabíjecího procesu se zobrazí nějaká závada.

Před vyhledáním odborné pomoci se můžete pokusit problém vyřešit.

- Odjistěte nabíjecí konektor. Opět připojte nabíjecí kabel.
- **NEBO:** Zjistěte, zda jste nastavili požadovaný nabíjecí režim: „okamžitě nabíjení“ nebo „časově předsunutě nabíjení“.
- **NEBO:** Zkontrolujte, zda je nabíjecí konektor správně zasunutý.
- **NEBO:** Zkontrolujte, zda na nabíjecí stanici nebo v závislosti na vybavení v signalizaci nabíjecího kabelu pro mód 2 není signalizována nějaká závada.

Nebylo-li možné závadu odstranit, vyhledejte pomoc odborného servisu.

#### POZOR

**Vysokonapěťové komponenty včetně akumulátoru a vysokonapěťové kabely mohou být pod napětím a být poškozené. Napětí vysokonapěťového akumulátoru je nebezpečné a může způsobit popáleniny, jiná poranění nebo smrtelné zasažení elektrickým proudem.**

- **Nedotýkejte se vysokonapěťových komponentů!**



### Nouzové odjištění nabíjecího konektoru

✓ Platí pro: hybridní vozidla

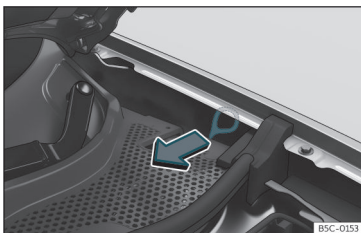

**Obr. 205** Mezi levým blatníkem a závěsem víko motorového prostoru: tažná rukojeť ručního odjištění nabíjecího konektoru.

### Odjištění nabíjecího konektoru

Předpoklady:

- Nabíjecí konektor byl správným způsobem připojen»» strana 304 .
- Vozidlo je odemčené.
- Nabíjecí proces byl ukončen nebo přerušen»» strana 302 .

Pokud by při splnění těchto předpokladů přesto nebylo možné odjistit nabíjecí konektor, je třeba provést nouzové odjištění.

### Ruční odjištění nabíjecího konektoru

Tažná rukojeť pro nouzové odjištění se nachází ve vnitřním prostoru vozidla vpředu na levé straně nad nabíjecí zásuvkou.

»» obr. 205.

- Přerušete proudové napájení na nabíjecím stojanu nebo u zásuvky.
- Otevřete víko motorového prostoru a zajistíte je přídržnou vzpěrou.
- Zatáhněte za táhlo»» obr. 205 .
- Ihned odpojte nabíjecí konektor.

### Poznámka

- **Nouzové odjištění nabíjecího konektoru se smí použít pouze v případě závady.**
- **Po provedení nouzového odjištění nabíjecího konektoru nechejte neprodleně zkontrolovat nabíjecí zásuvku odborným pracovníkem.**

## Nabíjecí kabely

### Úvod

✓ Platí pro: hybridní vozidla

Druh nabíjecího kabelu závisí na obsahu dávky a na pro danou zemi specifických záležitostech, například přípojkách nabíjecích konektorů pro zásuvky.

CUPRA doporučuje **výhradní** používání s vozidlem dodaného nabíjecího kabelu.

### Pokyny k nabíjecímu kabelu

- Pečlivě zacházet.
- Nabíjecí kabel zcela rozvinout a navinout.
- Nazalomit a neohýbat přes ostré hrany.
- Nemačkat a nepřejíždět přes kabel vozidlem.
- Při odpojování vytahovat pouze přes konektor.
- Nenechat děti manipulovat s nabíjecím kabelem.
- Udržovat nabíjecí kabel mimo dosah zvířat.
- Po použití kabel bezpečně a bez ohybu uložit.

### Pokyny k nabíjecím konektorům a ochranným zařízením nabíjecího kabelu

- Nedotýkat se kontaktů nabíjecího konektoru.
- Chránit před intenzivním slunečním zářením (venkovní teplota by neměla být vyšší než 50°C, resp. 122°F).
- Nenechat spadnout.
- Neponořovat do kapalín, například dešťové vody.
- Po použití nasadit ochranné krytky. »

### Čištění nabíjecího kabelu

- Povrch nabíjecího kabelu čistěte suchým nebo mírně navlženým hadrem »» » ⚠, »» » Ⓞ.

#### ⚠ POZOR

Nezajištěné nebo nesprávně zajištěné předměty mohou při náhlých jízdách a brzdících manévrech nebo při nehodách způsobit závažná poranění.

- Nabíjecí kabel vždy bezpečně uložte v zavazadlovém prostoru.
- Použijte k tomu s kabelem dodané praktické pouzdro.

#### ⚠ POZOR

Používání poškozeného nebo upraveného nabíjecího kabelu může být příčinou závažných poranění nebo smrtelných zasažení elektrickým proudem.

- Před každým použitím zkontrolujte nabíjecí konektor a nabíjecí kabel s ohledem na poškození a trhliny.
- Nikdy nepoužívejte poškozený nebo upravený nabíjecí kabel.
- Pokud by nabíjecí kabel řádně nefungoval, vyhledejte servisního partnera CUPRA nebo některého prodejce SEAT a nechte kabel zkontrolovat.

#### ⚠ POZOR

Nabíjecí kabel pro síťové zásuvky připojujte vždy přímo k zásuvce. Jinak může dojít k poraněním v důsledku požáru a k poškození nabíjecího kabelu nebo elektrické instalace domu.

- Nabíjecí kabel nikdy nepřipojujte k prodlužovacímu kabelu, kabelovému bubnu, zásuvkové liště nebo nějakému adaptéru, například k zásuvkovému adaptéru země nebo ke spínacím hodinám.

#### ⚠ POZOR

Napětí vysokonapěťového akumulátoru je nebezpečné a může způsobit popáleniny, jiná poranění nebo smrtelné zasažení elektrickým proudem.

- Čistěte pouze nepřipojený nabíjecí kabel.

#### Ⓞ UPOZORNĚNÍ

Nabíjecí kabel jako přenosové elektrické zařízení je nutné za určitých okolností pravidelně kontrolovat. Je k tomu zapotřebí zkušební adaptér.

#### Ⓞ UPOZORNĚNÍ

Při nesprávném čištění se může nabíjecí kabel poškodit.

- Používejte k tomu výhradně vodu a nikoli dodatečné čisticí prostředky.
- Předejděte vniknutí vody do kontaktů.

#### 🌿 Životní prostředí

Nabíjecí kabely je nutné likvidovat ekologicky a nepatří do domovního odpadu.

#### 📄 Poznámka

Dodržujte vždy maximální zatížitelnost použitého pojistkového obvodu. Připojení nabíjecího kabelu společně s jinými spotřebiči do zásuvky stejného proudového obvodu může způsobit rozpojení pojistek tohoto proudového obvodu.

### Nabíjecí kabel pro nabíjecí stanici se střídavým proudem (AC)

✓ Platí pro: hybridní vozidla

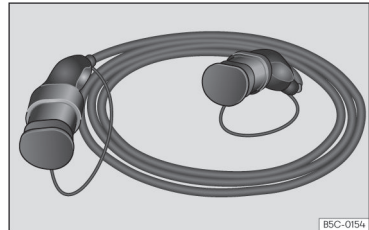

B5C-0154

**Obr. 206** Nabíjecí kabel pro nabíjecí stanici se střídavým proudem (AC)

Maximální nabíjecí proud má v závislosti na vybavení vozidla a s vozidlem dodaném

## Vysokonapěťový akumulátor

nabíjecím kabelu hodnotu 16 nebo 32 A  
» » ⚠

### ⚠ POZOR

Nabíjení vysokonapěťového akumulátoru pomocí nevhodného nabíjecího kabelu může mít za následek zkratky, závažná poranění nebo smrtelná zasažení elektrickým proudem.

### ⚠ POZOR

Nikdy nepoužívejte nabíjecí kabel jako prodlužovací kabel. Může to narušit nabíjecí proces.

### ⓘ UPOZORNĚNÍ

Při ovládání nabíjecí stanice je třeba dodržovat pokyny a provozní upozornění výrobce.

### ℹ Poznámka

Nabíjení pomocí nabíjecího kabelu pro 16 A není vždy u nabíjecí stanice s nabídkou nabíjení 32 A možné. Závísí to na vybavení příslušné nabíjecí stanice.

- Před nabíjením se informujte o existující nabíjecí technice.

### Nabíjecí kabel pro síťové zásuvky

✓ Platí pro: hybridní vozidla

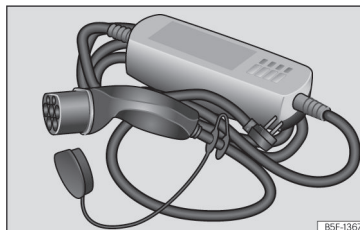

Obr. 207 Nabíjecí kabel pro síťové zásuvky

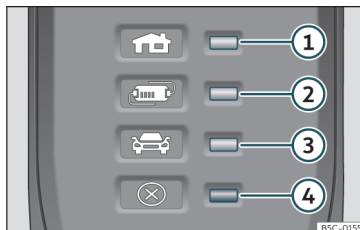

Obr. 208 Na nabíjecím kabelu pro síťové zásuvky: kontrolka v ochranném zařízení.

» » obr. 208:

- 1 Kontrolka síťového konektoru a proudového napájení
- 2 Kontrolka ochranného zařízení
- 3 Kontrolka vozidla

④ Výstražná kontrolka závady

### Informace na nabíjecím kabelu

Před použitím nabíjecího kabelu věnujte také pozornost upozorněním na nabíjecím kabelu a na zadní straně ochranného zařízení.

### Ochranné zařízení

Prostřednictvím ochranného zařízení

» » obr. 208 je nabíjecí konektor bez proudu až do připojení nabíjecí zásuvky vozidla.

### Vlastní test

Po připojení nabíjecího kabelu k síťové zásuvce provede automaticky ochranné zařízení vlastní test. Během této kontroly se krátce rozsvítí a potom opět zhasnou všechny výstražné a kontrolní svítilny. Potom je signalizován aktuální provozní stav.

### Signalizace provozu

Jedna nebo více kontrolek » » obr. 208 ①, ② nebo ③ svítí zeleně.

Zobrazení » » obr. 208	Význam
① zapnuto.	Nabíjecí kabel je připojený k proudové síti, ale nikoli k vozidlu. »

Zobrazení » obr. 208	Význam
①, ② svítí, ③ pomalu bliká <sup>a)</sup>	Nabíjení vysokonapěťového akumulátoru.
①, ② nebo ③ svítí	Ukončení nabíjecího procesu. Nabíjení vysokonapěťového akumulátoru.

<sup>a)</sup> Dostupné napájecí napětí závisí na dané zemi.

### Nastavení nabíjecího proudu

Nabíjecí kabel omezuje nabíjecí proud podle existujícího proudového napájení.

Pokud místní proudové napájení nedovoluje dosažení maximálního nabíjecího proudu, může se nabíjecí proud vždy podle vybavení snížit v nastaveních nabíjení v systému infotainmentu» strana 302 .

### Sledování teploty

Sledování teploty nabíjecího kabelu se aktivuje, když se nabíjecí kabel příliš silně zahřeje, například při jeho uložení v přehřátém zavazadlovém prostoru nebo vystavení intenzivnímu slunečnímu záření.

Když se nabíjecí proces **přeruší**, ihned zhasne aktivovaná signalizace provozu a některá z kontrolkek začne pomalu zeleně blikat. Výstražná kontrolka ④ bliká pomalu červeně.

- Odpojte nabíjecí kabel a nechejte jej vychladnout.

- Při novém výskytu závady vyhledejte odbornou pomoc.

Když nabíjení nižším nabíjecím proudem pokračuje, svítí kromě signalizace provozu červeně výstražná kontrolka ④ . Nechejte nabíjecí kabel nějakou dobu ochlazovat. Nabíjecí kabel se automaticky opět zvýší.

### Signalizace závad

Když červeně bliká nebo svítí výstražná kontrolka ④ , aniž by trvale svítila některá z kontrolkek signalizace provozu» **obr. 208** ①, ② nebo ③, existuje nějaká závada.

Zobrazení » obr. 208	Význam
① bliká, ④ svítí nebo bliká	Závada proudového napájení.
② bliká, ④ svítí nebo bliká	Závada ochranného zařízení.
③ bliká, ④ svítí nebo bliká	Závada vozidla.

Nabíjecí proces se přeruší, resp. ukončí.

- Věnujte pozornost pokynům na zadní straně ochranného zařízení.
- Když problém existuje nadále, vyhledejte odbornou pomoc.

### Poznámka

Když během nabíjecího procesu existuje další spojení s proudovou sítí nebo se vozidlo nachází v přímé blízkosti vysokonapěťových vedení, není za určitých okolností nabíjení ze sítě zásuvky možné. Možné další spoje s proudovou sítí:

- Připojení nabíječky 12voltového vozidlového akumulátoru.
- Kontakt s nějakým k proudové síti připojeným pracovním zařízením, například se zvedací plošinou.

### Kontrola a doplňování kapalin

#### Čerpání pohonných hmot

##### Odvětrání palivové nádrže

✓ Platí pro: hybridní vozidla.



**Obr. 209** Dveře řidiče: odjistění víka plnicího hrdla palivové nádrže.

Palivová nádrž se při stisknutí odjišťovacího tlačítka  ve dveřích řidiče automaticky odvětrá.

Zazní akustický signál a na displeji panelu přístrojů se zobrazí informace o automatickém odvětrání.

#### Čerpání paliva

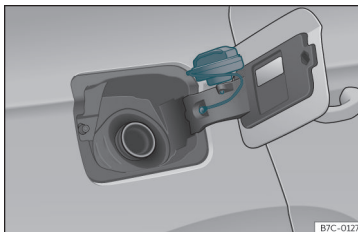

**Obr. 210** Víko plnicího hrdla palivové nádrže s nasunutým uzávěrem palivové nádrže.

Víko plnicího hrdla palivové nádrže je na pravé zadní straně vozidla.

Při použití centrálního zamykání se víko plnicího hrdla palivové nádrže automaticky odjistí, resp. zajistí.

- **Hybridní vozidla:** Odjistěte víko plnicího hrdla palivové nádrže pomocí tlačítka  ve dveřích řidiče.
- Stlačte levou stranu víka plnicího hrdla palivové nádrže, aby se otevřelo.
- Vyšroubujte uzávěr palivové nádrže směrem doleva.
- Uzávěr umístěte do vybrání, které se nachází v závěsu otevřeného víka plnicího hrdla palivové nádrže. » **obr. 210** .

- Zahajte čerpání. Palivová nádrž je plná, jakmile čerpací pistole automaticky přeruší přívod paliva. Potom byste neměli dále tankovat, pretože jinak se palivem naplní i expanzní prostor v nádrži.
- Otočte uzávěrem palivové nádrže doprava až na doraz.
- Zavřete kryt.

Správný druh paliva pro vozidlo naleznete na nálepce na vnitřní straně víka plnicího hrdla palivové nádrže. Další upozornění k palivům »» strana 312.

Objem palivové nádrže Vašeho vozidla je uveden na »»» strana 357 .

#### hybridní vozidla

Každých 6 měsíců se má naplnit benzin, až se zapne kontrolka  a palivová nádrž se musí znovu naplnit. Tím se zajistí dobrá funkce zařízení a kvalita paliva potřebná pro provoz na benzin.

#### POZOR

Palivo je snadno zápalné a môže způsobit těžké popáleniny nebo jiná zranění.

- Při čerpání pohonných hmot musejí být z bezpečnostních důvodů vypnuté motor a zapalování.
- Při čerpání nebo plnění kanystru je zakázáno kouření. Kvůli nebezpečí výbuchu se »»

nesmí nikdy čerpat palivo v blízkosti otevřeného ohně.

- Při používání, skladování a přepravě rezervního kanystru respektujte zákonná ustanovení.
- Doporučujeme Vám, abyste si s sebou z bezpečnostních důvodů nebrali žádný rezervní kanystr. Při nehodě by se mohl kanystr poškodit a palivo by mohlo vytéct.
- Musí-li být ve výjimečných případech palivo přepravováno v rezervních kanystrech, dodržujte následující pokyny:
  - Nikdy nečerpejte palivo do rezervního kanystru, jestliže se nalézá ve vozidle nebo na vozidle. Nebezpečí výbuchu! Postavte vždy kanystr na podlahu během naplňování.
  - Čerpací pistole musí být co možná nejvíce zastrčena do plnicího otvoru rezervního kanystru.
  - U rezervních kovových kanystrů musí být čerpací pistole v kontaktu s kanystrem během jeho plnění. Tím se vyvarujete vzniku statické elektřiny.
  - Nikdy nerozlévejte palivo ve vozidle nebo prostoru pro zavazadla. Odpařující se palivo je výbušné - ohrožení života!

### ⓘ UPOZORNĚNÍ

- Vyteklé palivo by se mělo neprodleně odstranit z laku vozidla. Lak se může jinak poškodit.
- Nikdy nejezděte se zcela prázdnou palivovou nádrží. Může se poškodit katalyzátor!
- Pokud se u vozidla se vznětovým motorem palivová nádrž zcela vyčerpá, musí být po natankování minimálně 30 sekund zapnuté zapalování bez spuštění motoru. Při následném spuštění, může trvat déle než obvykle - až jednu minutu - než motor naskočí.

### ⚠ Životní prostředí

Nepřepíňujte palivovou nádrž - při ohřátí může palivo vytékat.

### ℹ Poznámka

Nouzové odemknutí víka plnicího hrdla palivové nádrže není možné. Případně vyhledejte odbornou pomoc.

### ℹ Poznámka

Vozidla na motorovou naftu jsou vybavena ochranou proti čerpání špatného paliva<sup>1)</sup>. Tak se může palivová nádrž naplnit pouze čerpací pistolí s palivem pro vznětové motory.

- Opatřebovaná, poškozená nebo příliš malá čerpací pistole nedokáže příp. otevřít ochranu proti špatnému natankování. Pokuste se otočit čerpací pistolí před zasunutím do plnicího hrdla, použijte jiný palivový čerpací stojan nebo si vyžádejte odbornou pomoc.
- Při tankování s rezervním kanystrem se ochrana proti čerpání špatných pohonných hmot neotevře. To obvedete tím, že budete palivo tankovat pomalu.

## Druhy paliva

### Označení paliva<sup>1)</sup>

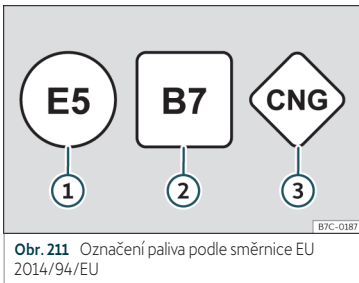

Obr. 211 Označení paliva podle směrnice EU 2014/94/EU

<sup>1)</sup> Závísí na zemi



### Poznámka

- Vozidlo lze natankovat benzínem s vyšším oktanovým číslem, než motor vyžaduje.
- V zemích, ve kterých není dostupné bezolovnaté palivo, smíte tankovat také paliva s malým obsahem síry.

## Řídicí systém motoru a čisticí zařízení výfukových plynů

### Úvod k tématu

#### POZOR

- Vzhledem k vysokým teplotám soustavy čištění výfukových plynů byste neměli Vaše vozidlo odstavovat na snadno vznětlivým podkladem. Nebezpečí požáru!
- V oblasti výfukového systému nesmí být na podvozku použity žádné konzervační prostředky: Nebezpečí požáru!

### Kontrolky

#### rozsvítí se

Závada v kontrolním systému výfukových plynů. Uberte plyn a pokračujte pomalu k nejbližšímu servisnímu partnerovi a nechte zkontrolovat motor.

#### Blikání

Vynechávání spalování, které může poškodit katalyzátor. Uberte plyn a pokračujte pomalu k nejbližšímu servisnímu partnerovi a nechte zkontrolovat motor.

#### rozsvítí se

Sazení zanesený filtr pevných částic»» strana 315.

#### **EPC** rozsvítí se

Závada řízení zážehového motoru. Vyhledejte co možná nejdříve servisního partnera a nechte zkontrolovat motor.

Kontrolka **EPC** (Electronic Power Control) se rozsvěcuje při zapnutí zapalování a po naskočení motoru musí zhasnout.

### Poznámka

Pokud svítí kontrolky  nebo **EPC**, mohou existovat nějaké závady motoru, může stoupnout spotřeba paliva a může dojít ke ztrátě výkonu.

### Katalyzátor

Aby katalyzátor dlouho vydržel

- U zážehových motorů používejte pouze bezolovnatý benzín.
- Nikdy nejezděte se zcela prázdnou palivovou nádrží.

- Při výměně motorového oleje nebo při jeho doplňování nedoplňujete příliš mnoho motorového oleje»» strana 320, Doplňování motorového oleje.
- Vozidlo neroztahujete, ale použijete pomocný startovací kabel»» strana 54.

Pokud pozorujete vynechávání zápalů, pokles výkonu nebo nepravidelný běh motoru, nechte vozidlo zkontrolovat v odborném servisu. Výstražná kontrolka výfukových plynů  se rozsvěcuje obecně v případě těchto příznaků. Nespálené palivo by se mohlo dostat do výfukové soustavy a tím i do atmosféry. Kromě toho může být přehřátím poškozen katalyzátor.

### UPOZORNĚNÍ

Palivová nádrž se nesmí při jízdě zcela vyprázdnit. Nepravidelná dodávka paliva může být příčinou vynechávání zápalů. Nespálený benzín se při tom dostává do výfukové soustavy – může to mít za následek přehřátí a poškození katalyzátoru.

### Životní prostředí

Za určitých okolností mohou v motoru vznikat plyny obsahující síru, i když čisticí zařízení výfukových plynů pracuje bezchybně. To závisí na podílu síry v palivu. Často pomáhá volba jiné značky paliva.



### Filtr pevných částic

Filtr pevných částic odfiltrává z výfukové soustavy téměř všechny částice sazí. Při normálním způsobu jízdy se filtr čistí automaticky. Pokud se filtr nečistí automaticky (například při stálém používání vozidla pouze na krátkých trasách), saze se nahromadí a objeví se příslušná informace pro řidiče: **Filtr pevných částic: čistí se během jízdy. Viz příručka!** Filtr pevných částic vyžaduje vyčistění (regeneraci).

#### Regenerace filtru pevných částic

*Podmínka regenerační jízdy:* na provozní teplotu zahřátý motor.

- Jeďte rychlostí mezi 50 - 120 km/h (31 - 75 mph). Stoupne tím teplota a saze ve filtru shoří »» Δ.
- Dodržujte zákonná omezení rychlosti a doporučení pro řazení převodových stupňů.
- Jakmile kontrolka zhasne, regenerační jízdu ukončete.

Pokud by kontrolka po 30 minutách jízdy v regeneračním režimu nadále svítila, obraťte se kvůli odstranění závady na odborný servis.

#### **Δ POZOR**

**Při regenerační fázi filtru pevných částic stále přizpůsobujte rychlost jízdy povětrnostním, silničním, územním a dopravním**

poměrům. Doporučení trasy by Vás nikdy neměly svést k ignorování specifických ustanovení aktuální země s ohledem na silniční provoz.

#### **ⓘ UPOZORNĚNÍ**

- Když výfuková soustava rozpozná, že je filtr pevných částic téměř nasycený, doporučí jeho funkce automatického čištění pro tuto funkci optimální převodový stupeň.
- V důsledku vysokých teplot, způsobených regenerací filtru pevných částic, se může po vypnutí motor uvést do provozu ventilátor chladiče, a to i když motor ještě nedosáhl svojí provozní teploty.
- Během regenerace se mohou vyskytnout různé zvuky, zápachy a vyšší otáčky volnoběhu.
- Aby se nezkrátila životnost filtru pevných částic, používejte vždy správný motorový olej a správné palivo. Vyhněte se také trvalým krátkým trasám.

### Motorový prostor

#### Práce v motorovém prostoru

Při pracích v motorovém prostoru, např. při kontrole a doplňování provozních kapalin, může docházet k poraněním, opařením, vzniku nebezpečí úrazu a požáru.

Proto musí být bezpodmínečně dodrženy následně uvedené varovná upozornění a všeobecně platná bezpečnostní pravidla.

Motorový prostor vozidla je nebezpečnou oblastí »» Δ.

#### **Δ POZOR**

Při pracích v motorovém prostoru může docházet k poraněním, popáleninám, ke vzniku nebezpečí úrazu a požáru.

- Vypněte motor, vypněte zapalování a zapněte elektronickou parkovací brzdou. Zasuňte parkovací uzávěru automatické převodovky (tlačítko P). Nechejte motor ochladit.
- Nikdy neotvírejte víko motorového prostoru, jestliže zpozorujete, že z motoru uniká pára nebo chladičí kapalina. Vyčkejte tak dlouho, až žádná pára nebo chladičí kapalina neuniká.
- Do blízkosti vozidla nepouštějte děti.
- Nerozlévejte nikdy provozní kapaliny nad horkým motorem, protože se mohou vznítit (například chladičí kapalina, obsahující mrazuvzdorný prostředek)!
- Vyvarujte se zkratům v elektrickém zařízení, obzvláště u startovacích pomocných bodů »» strana 54 . Nebezpečí výbuchu baterie!
- Při pracích v motorovém prostoru musíte i při vypnutém zapalování počítat s tím, že se automaticky zapne ventilátor - nebezpečí poranění!

- Nikdy nezakrývejte motor dodatečným izolačním materiálům, např. dekou. Nebezpečí požáru!
- Nikdy neotevírejte uzavírací víko vyrovnávací nádrže chladicí kapaliny, pokud je motor teplý. Chladicí soustava je pod tlakem!
- K ochraně obličeje, ramen a rukou před horkou párou nebo horkou chladicí kapalinou zakryjte uzávěr velkým hadrem.
- Nenechávejte v motorovém prostoru nikdy žádné předměty jako např. čisticí prachovky nebo nářadí.
- Pokud je nutné pracovat pod vozidlem, musíte ho navíc bezpečně podepřít vhodnými podpěrami. Zvedák vozidla není pro bezpečný stav dostačující. Nebezpečí zranění!
- Pokud musí být prováděny práce při startování nebo při běžícím motoru, je zde nebezpečí ohrožení života prostřednictvím otáčejících se dílů (např. klínové řemeny, generátor, chladicí ventilátor) a prostřednictvím vysokonapětového zapalovacího zařízení. Dodržujte dodatečně následující pokyny:
  - Nikdy se nedotýkejte elektrických vedení systému zapalování.
  - Bezpodmínečně se vyvarujte toho, aby se Vám dostal šperk, dlouhé vlasy nebo volné části oděvu do otáčejících se částí motorů. To může být životu nebezpečné. Proto nejprve odložte šperky,

upevněte si vlasy a noste oděv, přiléhající těsně k tělu.

- Nikdy při zařazeném převodovém stupni nebo při chodu nepřidávejte nepozorně plyn. Vozidlo se může dát do pohybu i při zataženém ruční brzdě. To může být životu nebezpečné.
- Při nutnosti prací na palivové soustavě a elektrickém zařízení dodržujte navíc dále uvedené výstražné pokyny:
  - Vždy odpojte akumulátor vozidla od palubní sítě.
  - Nekuřte.
  - Nikdy nepracujte v blízkosti otevřeného ohně.
  - Stále mějte připravený funkční hasicí přístroj.

### Životní prostředí

- Pro včasné rozpoznání netěsností byste měli pravidelně kontrolovat zem nebo podlahu pod vozidlem. Pokud tam vidíte skvrny od oleje nebo jiných provozních kapalin, odvezte vozidlo pro kontrolu do odborného servisu.
- Provozní kapaliny, které unikají z vozidla jsou škodlivé pro životní prostředí. Proto pravidelně kontrolujte prostor pod vozidlem. Pokud tam vidíte skvrny od oleje nebo od jiných provozních kapalin, odvezte vozidlo za účelem přezkoušení k servisnímu partnerovi.

### Poznámka

U vozidel s pravostranným řízením\* se některé nádoby nacházejí na jiné straně motorového prostoru»» obr. 214.

### Otevření a zavření víka motorového prostoru

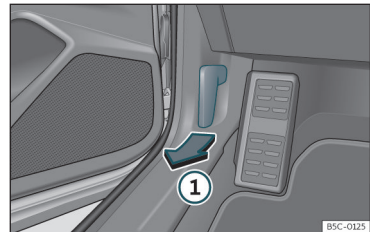

Obr. 212 Odjišťovací páka v prostoru nohou řidiče.

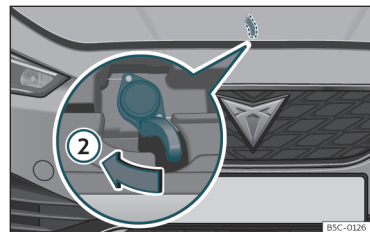

Obr. 213 Páčka pod víkem motorového prostoru.

## Kontrola a doplňování kapalin

### Otevření víka motorového prostoru

Víko motorového prostoru se odjišťuje zevnitř.

Před otevřením víka motorového prostoru zajistěte, aby ramena stěrače dosedala na čelní sklo.

- Otevřete dveře a zatáhněte za páku pod přístrojovou deskou»» obr. 212 ①.
- K otevření víka motorového prostoru stlačte rukou páčku uprostřed pod víkem motorového prostoru směrem doleva»» obr. 213 ②. Odjistí se tím záchytné háky.

- Otevřete víko motorového prostoru. Uvolněte přídržnou tyč a vložte ji do pro to určeného úchytu ve víku motoru určené.

### Zavření víka motorového prostoru

- Mírně nadzvedněte víko motorového prostoru.
- Vyhákněte přídržnou tyč a nechte ji zaklapnout do jejího držáku.
- Nechte víko spadnout z výšky přibližně 30 cm do jeho zajištění tak, aby zaklaplo.

Není-li víko motorového prostoru správně zajištěné, nedotlačujte jej. Znovu jej otevřete a nechte popsáním způsobem spadnout.

### ⚠ POZOR

Zajistěte, aby bylo víko správně zavřené. Když se během jízdy otevře, může dojít k nehodě.

### ⓘ UPOZORNĚNÍ

Abyste zabránili poškození víka motorového prostoru a stěračů skla, otvírejte víko jen při přiklopených stěračích.

### Kontrola výšky hladiny kapalin

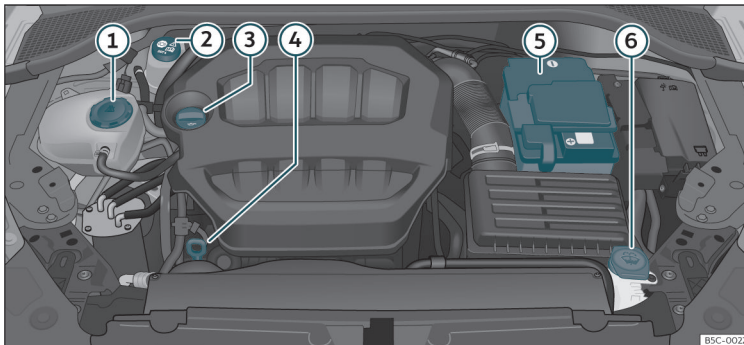

Obr. 214 Zobrazení montážních míst prvků

Ve vozidle je třeba pravidelně kontrolovat stav různých kapalin. Kapaliny nikdy neza-  
měňte. Mohlo by to způsobit těžké poškození  
motoru.

- ① vyrovnávací nádobka chladicí kapaliny  
»» strana 321
- ② nádobka brzdové kapaliny»» strana 323
- ③ uzávěr plnicího otvoru motorového oleje  
»» strana 320
- ④ měrka motorového oleje»» strana 320
- ⑤ Akumulátor»» strana 325
- ⑥ nádržka ostříkovací kapaliny»» strana  
324

#### **i** Poznámka

**Uspořádání konstrukčních dílů se může měnit podle motoru.**

## Motorový olej

### Všeobecné pokyny

Z výroby je naplněn speciální kvalitní univerzální olej, který může být používán celoročně.

Protože kvalitní motorový olej je předpokladem pro bezporuchový provoz a dlouhou ži-

votnost motoru, smí být i pro doplnění nebo při výměně oleje použit pouze olej, který splňuje požadavky norem VW.

Doporučujeme Vám nechávat výměnu oleje provádět v servisech SEAT, resp. u servisního partnera.

#### Při příliš nízké hladině motorového oleje

U Vašeho servisního partnera se můžete informovat, který motorový olej je pro Vaše vozidlo správný.

Pokud by doporučený motorový olej nebyl k dispozici, smí se **v nouzovém případě** až do příští výměny oleje použít **jednou** nejvýše 0,5 l dále uvedeného oleje:

## Kontrola a doplňování kapalin

- **Zážehové motory:** norma VW 504 00, VW 502 00, VW 508 00, ACEA C3 nebo API SN.

Olej nechte vyměnit u servisního partnera.

CUPRA doporučuje používat originální olej SEAT pro zaručení vysokého výkonu motorů CUPRA.

### Přísady motorového oleje

Do motorového oleje nepřimíchejte žádné přísady. Na škody, zapříčiněné těmito přísadami, se nevztahuje záruka.

#### UPOZORNĚNÍ

Byl-li naplněn jiný motorový olej, než který odpovídá výše uvedeným předpisům nebo který byl uveden Vaší servisním partnerem, dodržujte následující pokyny:

- Nelze zcela vyloučit poškození motoru a filtru pevných částic\*.
- Pokud se nedoplní více než 0,5 l motorového oleje, lze pokračovat v jízdě. Co možná nejdříve vyhledejte odborný servis a nechte provést výměnu oleje. Jinak existuje nebezpečí poškození motoru.
- Při doplnění více než 0,5 l motorového oleje pokračujte v jízdě s menším zatížením motoru a nejvýše ve střední oblasti otáčky. Nejeďte rychleji než 80 km/h a ne dále než 300 km (přibližně). Co možná nejdříve vyhledejte odborný servis a nechte provést

výměnu oleje. Jinak existuje nebezpečí poškození motoru.

- Odpovědnost za možné poškození vozidla (motor, výfuková soustava) spočívá na Vás. V případě pochybnosti nespouštějte motor a vyhledejte odbornou podporu.
- Při naplnění jiné kapaliny než motorového oleje nespouštějte motor. Vyžádejte si odbornou pomoc. Nebezpečí poškození motoru!

#### Poznámka

Před delší cestou Vám doporučujeme koupit motorový olej podle příslušné specifikace VW a mít jej s sebou. Tak budete mít správný olej stále k dispozici a můžete jej v daném čase doplnit.

## Výstražná kontrolka

### Svítí červeně

#### Nepokračovat v jízdě!

Příliš nízký tlak oleje.

Vypněte motor! Zkontrolujte výšku hladiny motorového oleje.

Bliká-li výstražná kontrolka  a zazní-li při tom tři zvukové výstražné signály, vypněte motor a zkontrolujte výšku hladiny oleje. V případě potřeby olej doplňte >>> strana 320.

Bliká-li kontrolka , i když je výška hladiny oleje v pořádku, *nepokračujte* v jízdě. Motor nenechávejte běžet ani na volnoběh. Vyžádejte si odbornou pomoc.

### Svítí žlutě

Co možná nejdříve zkontrolujte výšku hladiny oleje. Při nejbližší příležitosti olej doplňte >>> strana 320.

### Bliká žlutě

Závada snímače výšky hladiny oleje.

Vyhledejte servisního partnera a nechte provést kontrolu. Až do té doby byste měli kontrolovat výšku hladiny oleje při každém tankování.

### POZOR

Dodržujte bezpečnostní pokyny >>>  v Výstražné a kontrolní svítilny na straně 87.

### Kontrola výšky hladiny motorového oleje

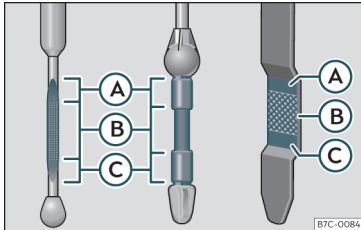

Obr. 215 Měřka oleje

Výšku hladiny oleje lze odečíst na měrce oleje.

### Kontrola hladiny motorového oleje

- Odstavte vozidlo na rovnou plochu.
- Nechejte motor krátce běžet na volnoběh a po dosažení provozní teploty jej opět vypněte.
- Vyčkejte dvě minuty.
- Vytáhněte měrku oleje. Utřete měrku oleje čistým hadrem a zasuňte ji znovu až na doraz.
- Potom měrku opět vytáhněte a odečtěte výšku hladiny oleje. » » obr. 215 . Případně motorový olej doplňte.

Hladina motorového oleje může být v oblasti (A) a (C), avšak nikoli nad (A).

- Výška (A): Nedoplňujte žádný olej.
- Výška (B): Olej můžete doplnit, hladina oleje musí ovšem zůstat v tomto prostoru.
- Výška (C): Doplňte olej až k (B).

V závislosti na způsobu jízdy a provozních podmínkách může být spotřeba oleje až 0,5 l/1 000 km. Během prvních 5 000 kilometrů může být spotřeba vyšší. Proto musí být hladina oleje kontrolována v pravidelných intervalech (nejlépe při každém doplňování paliva a před delšími jízdami).

### ⚠ POZOR

Práce na motoru nebo v motorovém prostoru musí být prováděny velmi opatrně.

- Před započetím všech těchto prací v prostoru motoru dbejte výstražných pokynů » » strana 315.

### ⓘ UPOZORNĚNÍ

Nachází-li se hladina oleje nad oblastí (A), nespouštějte motor. Mohlo by to mít za následek poškození motoru a katalyzátoru. Obratě se na servisního partnera.

### Doplňování motorového oleje



Obr. 216 Uzávěr plicního otvoru motorového oleje

Než otevřete víko motorového prostoru, přečtěte si výstražné pokyny, které se k tomu vztahují a dodržujte je » » ⚠ v Práce v motorovém prostoru na straně 315.

### Doplnění oleje

- Odšroubujte uzávěr plicního otvoru motorového oleje. » » obr. 216 .
- Doplňte opatrně v malých množstvích (ne více než 0,5 l) motorový olej.
- Aby se předešlo přeplnění, vyčkejte po každém doplnění 2 minuty a znovu zkontrolujte výšku hladiny oleje » » strana 320 .
- V případě potřeby trochu oleje doplňte.
- Dosáhla-li hladina oleje alespoň oblasti » » obr. 215 (B), našroubujte opatrně uzávěr plicního hrdla » » ⓘ .

## Kontrola a doplňování kapalin

Polohu víka plnění oleje můžete vidět na odpovídajícím obrázku motorového prostoru »» strana 318.

Specifikace motorového oleje»» strana 318.

### ⚠ POZOR

Olej je snadno zápalný! Při doplňování nesmí olej ukápnout na horké části motoru.

### ⓘ UPOZORNĚNÍ

Nachází-li se hladina oleje nad oblastí »» obr. 215 ⚠, nespouštějte motor. Mohlo by to mít za následek poškození motoru a katalyzátoru. Obratě se na servisního partnera.

### 🌿 Životní prostředí

Hladina oleje se nesmí v žádném případě nacházet nad oblastí»» obr. 215 ⚠, olej by se jinak mohl nasát přes odvětrání vany motorového oleje a přes výfukovou soustavu dostat do atmosféry.

### ℹ Poznámka

Před delší cestou Vám doporučujeme koupit motorový olej podle příslušné specifikace VW a mít jej s sebou. Tak budete mít správný olej stále k dispozici a můžete jej v daném čase doplnit.

### Výměna motorového oleje

Doporučujeme Vám nechat provést výměnu motorového oleje od servisního partnera.

### ⚠ POZOR

Výměnu motorového oleje provádějte sami jen tehdy, máte-li potřebné odborné znalosti.

- Než otevřete víko motorového prostoru, přečtěte si výstražné pokyny, které se k tomu vztahují a dodržujte je»» strana 315.
- Nejprve nechte motor ochladit. Horký olej by mohl způsobit popáleniny!
- Používejte ochranu očí - nebezpečí po leptání vystříknutým olejem.
- Při vyšroubování šroubu pro odtok oleje prsty mějte Vaše paže ve vodorovné poloze, aby odtékající olej nemohl zasáhnout Vaši paži.
- Pokud dojde k přímému kontaktu pokožky s motorovým olejem, musíte pokožku následně důkladně vyčistit.
- Olej je jedovatý! Starý olej určený k likvidaci, proto bezpečně uschovajte před dětmi.

### ⓘ UPOZORNĚNÍ

Do motorového oleje nepřimíchejte žádné přísady. Nebezpečí poškození motoru! Na škody způsobené těmito přísadami se záruka nevztahuje.

### 🌿 Životní prostředí

- Doporučujeme nechat provést výměnu motorového oleje a filtru od servisního partnera SEAT.
- V žádném případě se nesmí olej dostat do odpadních vod, do země nebo do životního prostředí.
- K zachycení starého oleje použijte k tomu určenou nádrž, která může pojmout celé množství motorového oleje v motoru.

## Chladicí soustava

### Specifikace chladicí kapaliny

Chladicí soustava motoru je z výroby naplněna směsí zvlášť upravené vody a alespoň 40-procentního podílu přísady do chladicí kapaliny **G12evo** (TL-VW 774 L). Tato směs poskytuje ochranu proti mrazu až do -25°C (-13°F) a chrání díly z lehkých kovů v systému chlazení motoru proti korozi. Kromě toho také zabraňuje usazování vodního kamene a významně zvyšuje bod varu chladicí kapaliny.

Podíl přísady chladicí kapaliny musí být z důvodu ochrany chladicího systému vždy alespoň 40%, i když v teplem počasí nebo podnebí není mrazuvzdornost potřebná.

Pokud je z klimatických důvodů zapotřebí větší ochrana, lze podíl chladicí kapaliny

»

## Rady a činnosti

zvýšit, ale jen do 60 %, v opačném případě by se mrazuvzdornost snižovala a tím pádem chlazení zhoršilo.

Při doplňování chladicí kapaliny je nutné používat směs **destilované vody** a alespoň 40 % přísady do chladicí kapaliny **G12evo**, aby se dosáhlo optimální antikorozi ochrany. Míšení přísady **G12evo** s chladicími kapalinami s přísadami G13 (TL-VW 774 J), G12 plus-plus (TL-VW 774 G), G12 plus (TL-VW 774 F), G12 (červená) nebo G11 (modro-zeleňá) zhoršuje antikorozi ochranu a mělo by se tomu proto předcházet.

### ⚠ POZOR

Pokud chladicí systém obsahuje příliš málo mrazuvzdorného prostředku, může motor přestat běžet, čímž vzniká nebezpečí těžkého poranění.

- Procentuální podíl přísady chladicího prostředku musí být dodržen. Přitom musí být brán zřetel na pravděpodobnou nejnižší vnější teplotu v zamýšleném prostředí používání vozidla.
- Při extrémně nízké vnější teplotě může chladicí kapalina zamrznout, takže není možné dál pokračovat v jízdě.

### 🕒 UPOZORNĚNÍ

Originální přísady chladicího prostředku nesmějí být nikdy smíchány s chladicími prostředky, které nebyly schváleny firmou SEAT.

- Nemá-li kapalina ve vyrovnávací nádobce chladicí kapaliny světle fialovou barvu, byla přísada do chladicí kapaliny G12evo smíchána s nějakou jinou nevhodnou chladicí kapalinou. V tomto případě je nutné chladicí kapalinu motoru ihned vyměnit.

### 🌿 Životní prostředí

Chladicí kapalina může znečistit životní prostředí. Vytekou chladicí kapalinu otrete a ekologicky zlikvidujte.

## Doplňování chladicí kapaliny

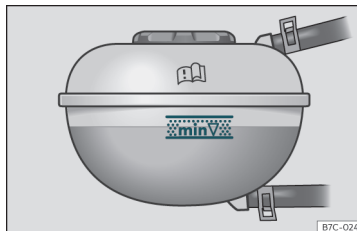

**Obr. 217** V motorovém prostoru: značka na vyrovnávací nádobce chladicí kapaliny motoru.



**Obr. 218** Motorový prostor: uzávěr vyrovnávací nádoby chladicí kapaliny motoru.

Nádobka chladicí kapaliny se nachází v motorovém prostoru»» strana 318.

Když hladina chladicí kapaliny klesne pod značku **MIN**, doplňte chladicí kapalinu (minimum).

### Kontrola výšky hladiny chladicí kapaliny

– Odstavte vozidlo na rovnou plochu.

– Vypněte zapalování.

– Odečtěte výšku hladiny chladicí kapaliny na vyrovnávací nádobce chladicí kapaliny.

Hladina chladicí kapaliny musí být u studeného motoru mezi značkami»» **obr. 217**. U teplého motoru se může hladina chladicí kapaliny nacházet mírně nad horní značkou.

### Doplnění chladicí kapaliny

– Nechejte motor ochladit.



## Kontrola a doplňování kapalin

- Na uzávěr vyrovnávací nádoby chladicí kapaliny položte hadr a uzávěr opatrně směrem doleva odšroubujte >>> ⚠.
- Chladicí kapalinu doplňujte, pokud se ve vyrovnávací nádobce ještě nachází nějaká kapalina, v opačném případě by to mohlo mít za následek **poškození motoru!** Pokud by již ve vyrovnávací nádobce žádná chladicí kapalina nebyla, nepokračujte v jízdě. Vyhleďte odbornou pomoc >>> 🛠.
- Pokud se ve vyrovnávací nádobce ještě nachází malé množství chladicí kapaliny, doplňte chladicí kapalinu až k horní značce.
- Doplňujte chladicí kapalinu tak dlouho, až je hladina stabilní.
- Zašroubujte pevně uzávěr.

Při ztrátě chladicí kapaliny vyhleďte servisního partnera a nechte zkontrolovat chladicí soustavu.

### ⚠ POZOR

- Chladicí soustava je pod tlakem! Nikdy neotvírejte uzávěr vyrovnávací nádoby chladicí kapaliny u teplého nebo horkého motoru. Nebezpečí opaření!
- Mrazuvzdorný prostředek uchovávejte pouze v uzavřené originální nádobě a mimo dosah dětí.
- Při pracích v motorovém prostoru musíte i při vypnutém zapalování počítat s tím, že

se automaticky zapne ventilátor - nebezpečí poranění!

### 🛠 UPOZORNĚNÍ

Pokud by již ve vyrovnávací nádobce nebyla chladicí kapalina, zaparkujte vozidlo na bezpečném místě a nepokračujte v jízdě. Vyžádejte si odbornou pomoc.

## Brzdová kapalina

### Kontrola a doplnění brzdové kapaliny



Obr. 219 Motorový prostor: uzávěr nádoby brzdové kapaliny.

Nádobka brzdové kapaliny se nachází v motorovém prostoru >>> strana 318.

### Kontrola výšky hladiny brzdové kapaliny

Hladina se musí nacházet mezi značkami **MIN** a **MAX**.

Pokud hladina kapaliny během krátké doby zřetelně klesne nebo klesne pod značku **MIN**, je za určitých okolností brzdová soustava netěsná. Vyhleďte odbornou pomoc. Hladina brzdové kapaliny je sledována také prostřednictvím kontrolky na displeji panelu přístrojů >>> strana 86.

U vozidel s pravostranným řízením je nádržka na opačné straně motorového prostoru.

### Výměna brzdové kapaliny

Doporučujeme Vám nechat provést výměnu brzdové kapaliny u servisního partnera SEAT.

### ⚠ POZOR

Selhání brzd nebo snížený brzdicí účinek mohou být způsobeny příliš nízkou hladinou brzdové kapaliny nebo příliš starou nebo nevhodnou brzdovou kapalinou.

- Nechávejte brzdovou soustavu a výšku hladiny brzdové kapaliny pravidelně kontrolovat!
- Při silném zatížení brzd se starou brzdovou kapalinou může docházet k tvorbě parních bublin. Tyto parní bubliny snižují brzdicí účinek, výrazně prodlužují brzdnou dráhu a mohou způsobit úplný výpadek brzdové soustavy. »

- Zajistíte, aby vždy byla použita správná brzdová kapalina. Použijte výhradně brzdovou kapalinu podle normy VW 501 14.
- Brzdovou kapalinu podle normy VW 501 14 dodává servisní partner CUPRA nebo smluvní obchodník SEAT. Pokud není k dispozici, použijte pouze vysoce kvalitní brzdovou kapalinu, která odpovídá požadavkům podle DIN ISO 4925 CLASS 4, resp. normy US FMVSS 116 DOT 4.
- Doplněvaná brzdová kapalina musí být nová.
- Brzdovou kapalinu skladujte pouze v uzavřené originální nádobě a zajistěte ji před přístupem dětí - nebezpečí otravy!

#### ⓘ UPOZORNĚNÍ

Brzdová kapalina se nesmí dostat na lak vozidla, protože je agresivní.

#### 🌿 Životní prostředí

Brzdová kapalina může znečišťovat životní prostředí. Vytékající provozní kapaliny zachyťte a nechte předpisově zlikvidovat.

## Nádržka na kapalinu do ostříkovačů

### Kontrola výšky hladiny kapaliny do ostříkovačů a její doplnění

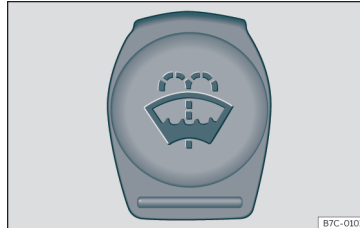



**Obr. 220** V motorovém prostoru: uzávěr nádrčky kapaliny do ostříkovačů.

Nádržka kapaliny do ostříkovačů se nachází v motorovém prostoru»»» strana 318 .

Pravidelně kontrolujte hladinu a příp. doplňte kapalinu do ostříkovačů.

Nádržka kapaliny do ostříkovačů obsahuje čisticí kapalinu pro čelní a zadní sklo.

- Otevřete víko motorového prostoru  »»» strana 315.
- Nádržku s kapalinou do ostříkovačů lze poznat podle symbolu  na uzávěru.

- Zkontrolujte, zda je v nádržce dostatek kapaliny.

Čistá voda nestačí k tomu, aby se okna intenzivně vyčistila. Doporučujeme Vám proto vždy do vody ostříkovačů přimíchat mycí prostředek.

#### Doporučené čističe skla

- Pro teplá roční období doporučujeme G 052 184 A1 (léto) pro čirá skla. Poměr smíchání v nádržce ostříkovačů: 1:100 (1 díl koncentrátu na 100 dílů vody).
- Pro celý rok doporučujeme G 052 164 A2 pro čirá skla. Přibližný poměr směsi v zimě do -18°C (0°F): 1:2 (1 díl koncentrátu na 2 díly vody); jinak poměr směsi 1:4 v nádržce ostříkovačů.

Množství náplně nádrčky kapaliny do ostříkovačů najdete na»»» strana 357 .

#### ⓘ UPOZORNĚNÍ

Voda v ostříkovačích může bez dostatečné mrazuvzdornosti přimrznout k čelnímu a zadnímu sklu a omezit výhled dopředu.

- Za zimních teplot používejte ostříkovače pouze s dostatečnou mrazuvzdorností.
- Nikdy nepoužívejte ostříkovače skel při zimních teplotách, dokud se čelní sklo nezahřeje větrákem. Nemrzoucí směs na čišťení skel by mohla přimrznout ke sklu a omezit výhled.

## Kontrola a doplňování kapalin

### ⓘ UPOZORNĚNÍ

Do vody ostříkovačů nikdy nepřidávejte nemrznoucí přísadu pro chladicí kapaliny nebo jiné nevhodné přísady. Na čelním skle by se tak mohl vytvořit olejový film, který výrazně sníží viditelnost.

- Použijte čistou vodu s prostředkem na čištění skel doporučeným firmou CUPRA.
- Do vody v ostříkovačích případně přidejte vhodný nemrznoucí prostředek.

### ⓘ UPOZORNĚNÍ

Nikdy nemíchejte čisticí prostředek doporučený firmou CUPRA s jinými čisticími prostředky. Mohlo by dojít k vysrážení roztoku v nádržce, a tím k zacpání trysek ostříkovačů.

- Při doplňování se nesmí provozní kapaliny v žádném případě zaměnit. Mohli byste tak způsobit vážné závady nebo poškození motoru!
- Nedostatek kapaliny do ostříkovačů skel může narušit výhled čelním sklem.

## 12voltový vozidlový akumulátor

### Pokyny pro uživatele







Akumulátor se nachází v motorovém prostoru a nevyžaduje téměř žádnou údržbu. Kon-

troluje se v rámci servisní prohlídky. Kontrolyte ovšem čistotu a utahovací moment svorek, zvláště v létě a zimě.

Všechny práce na akumulátoru vyžadují odborné znalosti. Nechte práce na akumulátoru provádět u servisního partnera CUPRA, smluvního prodejce SEAT nebo v odborném servisu: Nebezpečí popálenin a výbuchu akumulátoru!

**Akumulátor nesmí být otevřen!** Nepokoušejte se měnit výšku hladiny elektrolytu akumulátoru. Jinak se z akumulátoru uvolní výbušný plyn - nebezpečí výbuchu!

### Výstražná upozornění pro akumulátory

-  Nasadte si ochranu na oči.
-  Elektrolyt akumulátoru je silná žíravina. Noste ochranné rukavice a ochranné brýle. Stríkanec kyselinou omyjte velkým množstvím vody.
-  S akumulátorem nemanipulujte v blízkosti ohně, jisker a otevřeného světla a nekuřte!
-  Akumulátor dobíjejte pouze v dobře větraných prostorách - nebezpečí výbuchu!
-  Zabraňte přístupu dětí k elektrolytu a akumulátoru.
-  Měla by se vždy věnovat pozornost Návodu k obsluze.

### Odpojení akumulátoru

Akumulátor se smí odpojovat pouze ve výjimečných případech. Při odpojení akumulátoru se ztratí některé funkce vozidla. Tyto funkce je nutné po opětovném připojení nejdříve opět zaučit.

Při odpojení akumulátoru od palubní sítě nejprve odpojte minusový kabel a potom plusový kabel.

Dříve než akumulátor odpojíte, deaktivujte výstražné zařízení proti odcizení\*! Jinak se alarm spustí.

### Delší prostoje vozidla

Vozidlo disponuje systémem, který sleduje v případě delšího odpojení motoru spotřebu proudu >>> strana 329 . Aby se zamezilo vybití akumulátoru, jsou některé funkce, jako např. vnitřní osvětlení nebo otevírání dveří z dálky, eventuálně na přechodnou dobu deaktivovány. Jakmile se zapalování zapne a motor nastartuje, jsou tyto funkce opět k dispozici.

### Zimní provoz

V zimě může výkon nastartování být slabší; dobijte příp. akumulátor . >>> ⚠

### ⚠ POZOR

Při pracích s akumulátorem vozidla a s elektrickým zařízením mohou vzniknout poranění, otrava, nebezpečí nehody a spálenin. »

## Radý a činnosti

- Noste ochranné brýle. Chraňte si oči, kůži nebo oděv před částmi, obsahujícími kyselinu nebo olovo.
- Elektrolyt akumulátoru je silná žiravina. Noste ochranné rukavice a ochranné brýle. Baterii nenakláňejte, z odplyňovacích otvorů může vytéci elektrolyt.
- Vystříknutý elektrolyt na pokožce, v očích na oděvu ihned neutralizujte mýdlovým louhem a opláchněte velkým množstvím vody. Při polknutí elektrolytu ihned vyhledejte lékaře.
- S akumulátorem nemanipulujte v blízkosti ohně, jisker a otevřeného světla a nekuřte! Zamezte jiskření elektrostatickým výbojem při pracích s kabely a elektrickými přístroji. Akumulátor nikdy nezkratujte. Nebezpečí poranění jiskrami, obohacenými energií.
- Při nabíjení akumulátoru vzniká vysoce výbušná třaskavá směs. Akumulátory vozidla nabíjejte jen v dobře větrané místnosti.
- Kyselinu a akumulátor zneprístupněte dětem.
- Před započítím veškerých prací na elektrickém zařízení vypněte motor, zapalování, stejně tak i všechny elektrické spotřebiče. Minusový kabel u baterie musí být odpojený. Při výměně žárovky stačí žárovku vypnout.
- Než akumulátor odpojíte, deaktivujte odemknutím vozidla výstražné zařízení proti odcizení. Jinak se alarm spustí.

- Při odpojení akumulátoru od palubní sítě nejprve odpojte minusový kabel a potom plusový kabel.
- Před opětovným připojením akumulátoru vypněte všechny elektrické přístroje. Nejprve připojte kladný a potom záporný kabel. Připojovací kabely se v žádném případě nesmějí zaměnit – nebezpečí spálení kabelů!
- Zamrzlé nebo rozmražené akumulátory nikdy nenabíjejte – nebezpečí výbuchu nebo poleptání! Akumulátor vyměňte, jestliže byl jednou zamrzlý. Vybitý akumulátor může zamrznout již při teplotách okolo 0°C (+32°F).
- Dbejte na to, aby na akumulátorech byly vždy upevněny odvětrávací hadice.
- Nepoužívejte vadný akumulátor. Nebezpečí výbuchu! Poškozený akumulátor neprodleně vyměňte.

### POZOR

12voltový vozidlový akumulátor je díl podléhající opotřeбенí. Pokles napětí akumulátoru může mít za následek, že některé pro bezpečnost důležité systémy, jako například posilovač řízení, brzdící zásahy, osvětlení nebo systémy airbagů fungují s omezením nebo vůbec ne. To může mít za následek nehody a závažná poranění. Aby se tomu předešlo, měla by se přijmout následující bezpečnostní opatření:

- Nechejte každé čtyři roky vyměnit 12-voltový vozidlový akumulátor v odborném servisu.

### UPOZORNĚNÍ

- Nikdy nevystavujte akumulátor vozidla na delší dobu na přímé denní světlo, chraňte pouzdro akumulátoru před UV-zařazením.
- Chraňte akumulátor při delším odstavení v zimě před mrazem, aby „nezamrzl“ a tím se nezničil.

## Výstražná kontrolka

### Svítí červeně

Závada alternátoru.

Výstražná kontrolka se rozsvítí při zapnutí zapalování. Po naskočení motoru musí zhasnout.

Pokud se výstražná kontrolka  rozsvítí při jízdě, není již akumulátor vozidla alternátorem nabíjen. Měli byste okamžitě vyhledat servisního partnera.

Protože se akumulátor vozidla vždy postupně vybíjí, vypněte všechny elektrické spotřebiče vozidla, které nejsou pro provoz vozidla bezpodmínečně nutné.

### Kontrolka

✓ Platí pro: hybridní vozidla.

Kontrolky a pokyny pro řidiče na displeji panelu přístrojů nebo systému infotainmentu:

☞ **12V akumulátor se nenabíjí. Zastavte bezpečně vozidlo!**

- Kontrolka svítí červeně. Zastavte vozidlo a vypněte zapalování. Vyžádejte si odbornou pomoc.

☞ **Závada: 12voltový vozidlový akumulátor. Motor nelze spustit. Vyhledejte servis.**

- Kontrolka svítí žlutě. Po vypnutí zapalování již nelze motor znovu spustit. Může dojít k narušením funkcí a stability vozidla. Okamžitě vyhledejte servisního partnera.

☞ **12V akumulátor je slabý. Nabijte prostřednictvím jízdy.**

- Kontrolka svítí žlutě. Může být omezena startovací kapacita. Když toto upozornění pro řidiče po určité době zhasne, byl již vozidlový akumulátor během jízdy nabit až na dostatečnou úroveň nabití. Když upozornění pro řidiče nezhasne, obraťte se na servisního partnera.

☞ **Vyměňte 12V akumulátor. Vyhledejte servis.**

- Kontrolka svítí žlutě. 12voltový vozidlový akumulátor dosáhl téměř konce své život-

nosti. Vyhledejte servisního partnera a nechejte 12voltový vozidlový akumulátor zkontrolovat a popřípadě vyměnit»» strana 328.

☞ **Zkontrolovat 12V vozidlový akumulátor**

- Kontrolka svítí žlutě. Je narušeno spojení mezi palubní sítí a 12voltovým vozidlovým akumulátorem. Vyhledejte servisního partnera a nechejte soustavu zkontrolovat.

☞ **Závada: Diagnostika 12V palubní sítě. Dílna!**

- Kontrolka svítí žlutě. Je narušen systém sledování 12voltového vozidlového akumulátoru. Vyhledejte servisního partnera a nechejte soustavu zkontrolovat.

### Kontrola výšky hladiny elektrolytu akumulátoru

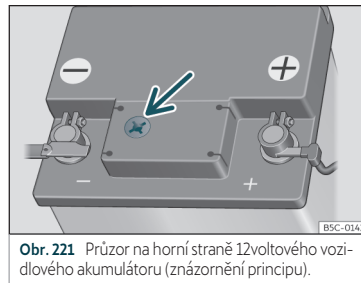

**Obr. 221** Průzor na horní straně 12voltového vozidlového akumulátoru (znázornění principu).

Výška hladiny elektrolytu v akumulátoru by se měla po najetí velkému počtu kilometrů, v zemích s teplým podnebím a u starších baterií pravidelně kontrolovat.

- Otevřete víko motorového prostoru a potom vyklepte vpředu nahoru kryt akumulátoru »» **Δ** v **Práce v motorovém prostoru na straně 315.**
- Zkontrolujte barevnou signalizaci v kulatém průhledovém okénku na horní straně akumulátoru.
- Uvidíte okénkem vzduchové bubliny, odstraňte je opatrným zaklepáním na okénko.

Poloha akumulátoru je zobrazena na odpovídající obrázku motorového prostoru »» strana 318.

»

Zobrazení v nahlížecím otvoru („magické oko“) změni svoji barvu podle stavu zatížení nebo stavu kyseliny v akumulátoru.

Rozlišují se dvě barvy průzoru:

**Světle žlutý nebo bezbarvý:** Výška hladiny elektrolytu je příliš malá. Vyhledejte servisního partnera a nechejte akumulátor zkontrolovat a popřípadě vyměnit.

**Černý:** Výška hladiny elektrolytu je správná.

### Kontrola výšky hladiny elektrolytu akumulátoru

✓ Platí pro plug-in hybridní vozidla (PHEV).



Obr. 222 Montážní místo akumulátoru v zavazadlovém prostoru.

### Demontáž a montáž krytu 12voltového vozidlového akumulátoru

- Otevřete víko zavazadlového prostoru

• 12voltový vozidlový akumulátor se nachází pod podlahou zavazadlového prostoru.

• Nadzvedněte podlahu zavazadlového prostoru»» strana 140, abyste získali přístup ke krytu 12voltového vozidlového akumulátoru »» obr. 222.

### Otevření krytu 12voltového vozidlového akumulátoru.

K *otevření a zavření krytu* je třeba použít vhodný nástroj.

### Nabíjení nebo výměna akumulátoru

Při četných jízdách na krátkých trasách a při dlouhém odstavení, nechte akumulátor zkontrolovat servisním partnerem i v mezidobí mezi servisními termíny.

Pokud máte startovací problémy kvůli nedostatečnému nabití akumulátoru, může to upozorňovat, že akumulátor je vadný. V tom případě Vám doporučujeme nechat kontrolu akumulátoru, dobití, resp. výměnu akumulátoru od servisního partnera.

### Nabíjení akumulátoru

Nabíjení akumulátoru by mělo být prováděno servisním partnerem, protože se používají akumulátory se zvláštní technologií, je vyžadováno nabíjení s omezeným napětím.

### Výměna akumulátoru

Akumulátor byl vyvinut vzhledem k svému umístění ve vozidle a je vybaven bezpečnostními prvky. Pokud je nutné akumulátor vozidla vyměnit, před nákupem nového akumulátoru se informujte v některém servisu SEAT o elektromagnetické toleranci, velikosti a požadovaných nárocích na údržbu, výkon a bezpečnost nového akumulátoru. CUPRA doporučuje, abyste si akumulátor vozidla nechali vyměnit v některém odborném servisu.

Vozidla s funkcí Start-Stop (»» strana 218) jsou vybavena speciálním akumulátorem. Tyto akumulátory je proto nutné nahradit vždy pouze akumulátorem se stejnou specifikací.

Ve Vašem vozidle se inteligentní řízení spotřeby energie akumulátoru stará o rozdělení elektrické energie»» strana 329. Díky řízení spotřeby energie akumulátoru se nabíjí akumulátor lépe než u vozidel bez řízení spotřeby energie. Aby byla dodatečná elektrická energie znovu k dispozici i po výměně akumulátoru, doporučujeme používat pouze akumulátory stejného typu a výrobce (jako byly zabudovány při vydání vozidla). Aby bylo možné zase správně používat funkce řízení spotřeby energie po výměně akumulátoru, musí být akumulátor v řízení energie nakódován u servisního partnera.

### ⚠ POZOR

- Vždy používejte pouze bezúdržbové akumulátory vozidla zabezpečené proti úniku kyseliny, které mají stejné vlastnosti, specifikace a rozměry, jako z výroby namontovaný akumulátor. Specifikace je uvedena na pouzdru akumulátoru.
- Před veškerými pracemi na akumulátoru si přečtěte a respektujte varovná upozornění »» ⚠ v Pokyny pro uživatele na straně 325.

### 🌿 Životní prostředí

⌘ Akumulátory obsahují jedovaté složky, jako např. kyselinu sírovou a olovo. Musí se proto předpisově likvidovat a v žádném případě nepatří do domovního odpadu!

## Energetický management

### Optimalizace startovací schopnosti

Řízení spotřeby energie akumulátoru řídí elektrické rozdělení energie a optimalizuje tak disponibilitu elektrické energie pro spuštění motoru.

Pokud nejede vozidlo s běžným energetickým systémem po delší dobu, akumulátor se vybíjí elektrickými přístroji (např. imobilizér). To vede za určitých okolností k tomu, že není

k dispozici již dostatečná elektrická energie pro nastartování motoru.

Ve Vašem vozidle se inteligentní řízení spotřeby energie akumulátoru stará o rozdělení elektrické energie. Tím se výrazně zlepšuje schopnost nastartování a zvyšuje životnost akumulátoru.

V podstatě se řízení spotřeby energie akumulátoru skládá z **diagnostiky akumulátoru, řízení klidového proudu a dynamického řízení energie.**

### Diagnostika akumulátoru

Diagnostika akumulátoru zjišťuje neustálé stav akumulátoru. Snímače evidují napětí, proud a teplotu akumulátoru. Tím se zjišťuje aktuální stav nabití a výkonnost akumulátoru.

### Řízení klidového proudu

Řízení klidového proudu snižuje spotřebu energie během prostojů. Při vypnutém zapalování řídí zásobování energií různých elektrických spotřebičů. Přitom se zohledňují data diagnostiky akumulátoru.

V závislosti na stavu nabití akumulátoru se postupně jednotlivé spotřebiče odpojují, aby se zabránilo silnému vybití akumulátoru a tím se udržela schopnost nastartování.

### Dynamické řízení spotřeby energie akumulátoru

Během jízdy rozděluje dynamické řízení spotřeby energie akumulátoru vytvořenou energii podle potřeby k různým spotřebičům. Reguluje, že se nespotřebuje víc elektrické energie, než se vytvoří, a stará se tak o optimální stav nabití akumulátoru.

### ℹ Poznámka

- Ani řízení spotřeby energie akumulátoru nemůže překonat fyzikálně dané meze. Mějte proto prosím na paměti, že výkonnost a životnost akumulátoru je omezena.
- Pokud vzniká riziko, že vozidlo nenastartuje, svítí kontrolka pro závadu elektrického zařízení alternátoru nebo pro slabý stav nabití akumulátoru ⚡»» strana 86.

### Vybití akumulátoru vozidla

Udržování schopnosti nastartování má nejvyšší prioritu.

Na krátkých tratích, v městském provozu a v chladných ročních obdobích je akumulátor silně namáhán. Vyžaduje velké množství elektrické energie, ale pouze málo ji vytvoří. Pozor také na to, pokud motor neběží a elektrické spotřebiče jsou zapnuty. V takovém případě se energie spotřebuje, ale nevytváří. »

Právě v takových situacích si všimnete, že řízení spotřeby energie akumulátoru aktivně reguluje rozdělování energie.

### Při delších prostojích

Pokud Vaše vozidlo nejezdilo několik dní nebo týdnů, jsou postupně elektrické spotřebiče odpojovány. Tím se snižuje spotřeba energie a udržuje se schopnost nastartování po delší časový úsek. Některé komfortní funkce jako např. otevírání dálkovým ovládním není podle okolností k dispozici. Komfortní funkce jsou znovu k dispozici, pokud zapnete zapalování a nastartujete motor.

### Při vypnutém motoru

Pokud posloucháte při vypnutém motoru například rádio, akumulátor se vybíjí.

Pokud je z důvodu spotřeby energie ohrožena schopnost nastartování motoru, objeví se u vozidel s informačním systémem řidiče\* textové hlášení.

Tento pokyn pro řidiče ukazuje, že musíte motor nastartovat, abyste zase nabili akumulátor.

### Při běžícím motoru

Ačkoli v jízdním provozu se vytváří elektrická energie, může se akumulátor vybit. To se stává především poté, když se vytvoří málo energie a hodně se jí spotřebuje a stav nabití akumulátoru není optimální.

Aby hospodaření s energií bylo zase vyrovnané, jsou spotřebiče, které vyžadují zvláště hodně energie, na přechodnou dobu odpojeny. Zvláště vyhřívací systémy spotřebovávají velmi hodně energie. Pokud zjistíte, že například vyhřívání sedadel\* nebo vyhřívání zadního skla nehřeje, tak byly na přechodnou dobu odpojeny. Systémy budou zase k dispozici, jakmile je hospodaření s energií vyrovnané.

Mimoto případně zjistíte, že otáčky volnoběhu se lehce zvyšují. To je běžné a není důvod se znepokojovat. Zvýšením otáček volnoběhu se vytvoří větší potřeba energie a akumulátor se nabíjí.

## Kola

### Kola a pneumatiky

#### Všeobecné pokyny

- Zajíždějte **nové pneumatiky** během prvních 500 km zvláště opatrně.
- Obrubníky nebo podobně přejíždějte jen pomalu a pokud možno v pravém úhlu.
- Čas od času Vaše pneumatiky kontrolujte, zda nejsou poškozené (zářezy, praskliny a boule). Ze vzorku pneumatik odstraňujte cizí tělesa.
- Nechte vadná kola nebo pneumatiky ihned nahradit novými.
- Chraňte Vaše pneumatiky před stykem s olejem, tukem a palivem.
- Ztracené kryty ventilků nahrad'te po zjištění ztráty novými.
- Označte kola, dříve než je odmontujete, abyste zachovali při zpětné montáži směr jízdy.
- Odmontovaná kola eventuálně pneumatiky skladujte v chladu, suchu a v co možná největší tmě.



### Nízkoprofilové pneumatiky

Nízkoprofilové pneumatiky se vyznačují širším běhounem, větším průměrem disku a menší výškou bočnice pneumatiky. Proto je s nimi chování vozidla při jízdě plynulejší.

Nízkoprofilové pneumatiky se mohou ve srovnání se standardními pneumatikami snadněji poškodit, například od velkých nerovností, výmolů, kanálových krytů a obrubníků. Správný tlak v pneumatice je velmi důležitý» strana 333.

Aby se předešlo poškozením pneumatiky a disků, jezděte na špatných vozovkách s mimořádnou opatrností.

Provádějte každé 3 000 km vizuální kontrolu Vašich kol.

Po silném nárazu na pneumatiku nebo disk nebo jejich poškození vyhledejte odborný servis a nechte zkontrolovat, zda není zapotřebí pneumatiku vyměnit.

Nízkoprofilové pneumatiky se mohou opotřebit dříve než standardní pneumatiky.

### Skrytá poškození

Vady u pneumatik a disků kol jsou často skryté. Nežádoucí **vibrace**, resp. **táhnutí vozidla k jedné straně** mohou upozorňovat na vadnou pneumatiku. Pokud máte podezření, že je kolo poškozené, okamžitě snižte rychlost. Zkontrolujte pneumatiky, zda nejsou poškozené. Pokud nezjistíte zjevné závady, pomalu

a opatrně dojeďte k nejbližšímu servisnímu partnerovi, kde nechte vozidlo zkontrolovat.

### Do pneumatiky vniknutá cizí tělesa

- Cizí tělesa, která vnikla až dovnitř pneumatiky, nevytahujte!
- Jestliže je vozidlo vybaveno opravárenskou sadou, utěsněte pneumatiku, jak je popsáno v kapitole»» strana 46. Nechte opravu nebo výměnu provést od servisního partnera. CUPRA doporučuje vyhledat servisního partnera CUPRA nebo smluvního prodejce SEAT.

Utěšňovací hmota, nanesená na vnitřní obvod pneumatiky, obklopí cizí těleso (až do průměru 5 mm) a utěsní pneumatiku.

### Pneumatiky s předepsaným směrem chodu

Pneumatiky s předepsaným směrem otáčení jsou na boku označené šipkou. Takto označený směr otáčení byste měli bezpodmínečně dodržet. Zaručí se tím optimální vlastnosti s ohledem na aquaplaning, přilnavost, hluk i opotřebení.

### Příslušenství jako dodatečná výbava

Servisní partneři CUPRA nebo smluvní prodejci SEAT jsou poučeni o tom, jaké existují technické možnosti oprav pneumatik, disků kol a krytů kol.

### Rychlostní index

Rychlostní index udává maximální rychlostí, se kterou se smí s pneumatikou jet.

P	max. 150 km/h (93 mph)
Q	max. 160 km/h (99 mph)
R	max. 170 km/h (106 mph)
S	max. 180 km/h (112 mph)
T	max. 190 km/h (118 mph)
U	max. 200 km/h (124 mph)
H	max. 210 km/h (130 mph)
V	max. 240 km/h (149 mph)
Z	nad 240 km/h (149 mil/h)
W	max. 270 km/h (168 mph)
Y	max. 300 km/h (186 mph)

Někteří výrobci pneumatik používají pro pneumatiky s nejvyšší přípustnou rychlostí nad 240 km/h (149 mil/h) kombinaci písmen „ZR“.

### ⚠️ POZOR

- **Nové pneumatiky nemají ještě během prvních 500 km optimální přilnavost. Jezděte proto příslušně opatrně - nebezpečí nehody!**
- **Nikdy nejezděte na poškozených pneumatikách! Hrozí nebezpečí nehody!**
- **Pokud během jízdy zpozorujete neobvyklé vibrace nebo táhnutí vozidla ne jednu** »

stranu, ihned zastavte a zkontrolujte pneumatiky.

- Nepoužívejte ojeté pneumatiky, jejichž původ Vám není znám.

### Nová kola a pneumatiky

Doporučujeme Vám, abyste všechny práce na pneumatikách nebo kolech nechali provádět u servisního partnera. Jeho pracovníci mají odborné znalosti a jsou tam k dispozici speciální nástroje a příslušné náhradní díly.

- Zimní pneumatiky dokonce ztratí přilnavost na ledu. Po montáži nových pneumatik jezděte prvních 500 km opatrně a průměrnou rychlostí.
- Na všech čtyřech kolech používejte pneumatiky stejného druhu, stejné velikosti a stejného provedení vzorku.
- Pokud možno nevměňujte pneumatiky jednotlivě, nýbrž vždy alespoň obě na jedné nápravě.
- Pokud chcete své vozidlo vybavit jinou kombinací pneumatik a disků, než jsou ta z výroby, informujte se před koupí nových pneumatik nebo disků u Vašeho servisního partnera. >>> 

Velikosti kombinací kol a disků používaných pro Vaše vozidlo najdete ve Vašich dokladech k vozidlu (např. ES Prohlášení o shodě nebo COC list<sup>1)</sup>). Doklady k vozidlu se v jednotlivých zemích liší.

Liší-li se náhradní kolo svým provedením od normálních kol, třeba v případě zimních pneumatik nebo speciálních širokých pneumatik, smíte náhradní kolo použít pouze krátkodobě v případě defektu a uplatňovat příslušně opatrný způsob jízdy. Rezervní kolo musí být co nejdříve nahrazeno normální pneumatikou.

U vozidel s pohonem všech kol musejí být všechna 4 kola vybavená pneumatikami stejného výrobce, stejného konstrukčního typu a provedení vzorku, aby se hnací soustava nepoškodila v důsledku stálých rozdílů otáček. Z tohoto důvodu smíte v případě defektu použít pouze takové náhradní kolo, které má stejný valivý obvod jako normální pneumatika.

### Datum výroby

Na bočníci pneumatiky (nebo na vnitřní straně kola) je uvedeno datum výroby:

**DOT ... 2218 ...**

znamená např., že pneumatika byla vyrobena v 22. týdnu roku 2018.

### POZOR

- Používejte pouze kombinace pneumatik a disků a vhodné šrouby kol, které jsou značkou CUPRA povolené. V opačném případě se může vozidlo poškodit a zavinit nehodu.
- Z technických důvodů se nesmějí používat kola jiných vozidel, v některých případech ani kola stejného modelu vozidla.
- Zajistěte bezpodmínečně, aby Vámi vybrané pneumatiky měly potřebný volný chod. Náhradní pneumatiky nesmějí být výhradně vybírány podle jmenovité velikosti, protože se mohou výrobek od výrobku navzdory stejné jmenovité velikosti dosti odlišovat. Chybějící volný prostor může pneumatiky nebo vozidlo poškodit a tím nepříznivě ovlivnit dopravní bezpečnost. Nebezpečí nehody!
- Pneumatiky, které jsou starší než 6 let, používejte jen v případě nouze a jedte přitom velmi opatrně.
- Použití pneumatik s vlastnostmi pro nouzový provoz není pro Vaše vozidlo přípustné! Nepřípustné použití může mít za následek poškození Vašeho vozidla, resp. nehodu.
- Při dodatečné montáži ozdobných krytů kol zajistěte, aby umožňovaly dostatečný průtok vzduchu pro chlazení brzd. Nebezpečí nehody!

<sup>1)</sup> COC = Certificate of Conformity.

- U aerodynamických disků kol a/nebo silnicových plastových dílů (uzavřený vzhled) je pravděpodobnost zachycení ledu a sněhu na vnitřní straně vyšší. Vždy podle jízdní situace k tomu přihlídněte, protože nahromadění sněhu a ledu na kolech může být při rychlostech jízdy nad 40 km/h příčinou vibrací vozidla. Doporučuje se odstraňovat led a sníh na vnitřní straně kol teplou vodou.
- Při jízdě na polních cestách nebo šterkových komunikacích se při vyšších rychlostech nebo sportovním způsobu jízdy zvyšuje pravděpodobnost, že se kamínky zachytí na vnitřní straně disků kol s plastovými díly. Když zjistíte, že jsou mezi hliníkovým diskem kola a vložkou sevné kamínky, ihned se je pokuste odstranit tlakovou vodou.

### Životní prostředí

Staré pneumatiky musí být zlikvidovány dle předpisů.

### Poznámka

- Informujte se u servisního partnera CUPRA o možnosti montáže disků nebo pneumatik jiné velikosti, než jsou ty namontované z továrny CUPRA, a stejně tak o povolených kombinacích mezi přední nápravou (náprava 1) a zadní nápravou (náprava 2).
- Nepoužívejte opotřebované pneumatiky, jejichž „původ“ Vám není znám.

## Životnost pneumatik

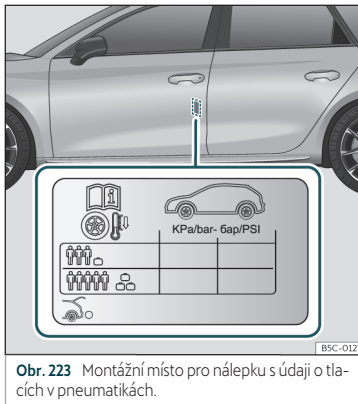

Obr. 223 Montážní místo pro nálepku s údaji o tlacích v pneumatikách.

Správný tlak v pneumatikách a přiměřený styl jízdy prodlužují životnost pneumatik.

- Kontrolujte tlak ve všech pneumatikách nejméně jednou měsíčně a také před každou delší jízdou.
- Zkontrolujte tlak v pneumatikách vždy u *chladné* pneumatiky. Nesnižujte zvýšený tlak u zahřátých pneumatik.
- Při větším naložení vozidla příslušně přizpůsobte tlak v pneumatikách. »» obr. 223.

- Uložte u vozidel s ukazatelem kontroly pneumatik pozměněný tlak v pneumatikách »» strana 337.

- Zamezte rychlé jízdě do zatáček a razantnímu zrychlování.

- Překontrolujte pneumatiky čas od času na nepravděelné opotřebení.

### Tlak vzduchu v pneumatikách

Údaje o tlaku v pneumatikách se nacházejí na nálepce na sloupku B dveří řidiče »» obr. 223.

Příliš nízký nebo příliš vysoký tlak v pneumatikách značně zkracuje životnost pneumatik a projevuje se nepříznivě na jízdním chování vozidla. Zejména při **vyšších rychlostech** má tlak v pneumatikách velký význam.

Tlak v pneumatikách musí být přizpůsoben aktuálnímu nákladu vozidla. Má-li být vozidlo plně naložené, je nutné tlak v pneumatikách zvýšit podle na nálepce s tlaky v pneumatikách »» obr. 223 uvedené maximální hodnoty.

Myslete při této příležitosti také na rezervní kolo. Dodržujte vždy nejvyšší tlak, který je pro vozidlo zamýšlen.

U nouzového kola se zmenšenými rozměry (125/70 R16 nebo 125/70 R18) použijte podle údaje na nálepce s hodnotami tlaku v pneumatikách tlak 4,2 bar. »» obr. 223. »»

### Způsob jízdy

Rychlé průjezdy zatáčkou, razantní akcelerace a silné brzdění ("kvilející" pneumatiky) zvyšují opotřebení pneumatik.

### Vyvážení kol

Kola nového vozu jsou vyvážená. Za provozu mohou různé vlivy vyvážení narušit, což se pak projevuje vibracemi volantu.

Protože nevyváženost kol způsobuje též zvýšené opotřebení řízení závěsů kol a pneumatik, měla by být kola v tomto případě nově vyvážená. Kromě toho se musí kolo po montáži nové pneumatiky nebo opravě pneumatik nově vyvážit.

### Chybné nastavení geometrie náprav

Chybné nastavení podvozku způsobuje nejen zvýšené opotřebení pneumatik, nýbrž i nepříznivě ovlivňuje bezpečnost jízdy. V případě mimořádného opotřebení pneumatik byste měli proto nechat překontrolovat geometrii nápravy u servisního partnera CUPRA nebo u smluvního prodejce SEAT.

### ⚠ POZOR

Chybná manipulace s koly a disky může způsobit náhlou ztrátu tlaku v pneumatice,

oddělení částí běhounu, a dokonce i prasknutí pneumatiky.

- Řidič je zodpovědný za správný tlak vzduchu v pneumatikách všech kol vozidla. Doporučený tlak vzduchu v pneumatikách se nachází na nálepce»» obr. 223.
- Tlak pneumatik kontrolujte pravidelně a vždy dodržujte uvedenou hodnotu tlaku. Příliš nízký tlak vzduchu může pneumatiky zahřát natolik, že může dojít k oddělování částí běhounu a k prasknutí pneumatiky.
- U studených pneumatik vždy dodržujte správný tlak, uvedený na nálepce »» obr. 223.
- Pravidelně kontrolujte tlak vzduchu u studených pneumatik. Pokud je to potřeba, nastavte tlak u studené pneumatiky.
- Pravidelně kontrolujte, zda nejsou pneumatiky opotřebované nebo poškozené.
- Nikdy nepřekračujte maximální rychlost a nosnost přípustnou pro namontované pneumatiky.

### 🔧 Životní prostředí

Příliš vysoký tlak v pneumatice zvyšuje spotřebu paliva.

### Ukazatele opotřebení

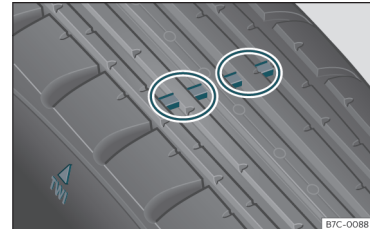

Obr. 224 Vzorok pneumatiky: ukazatele opotřebení.

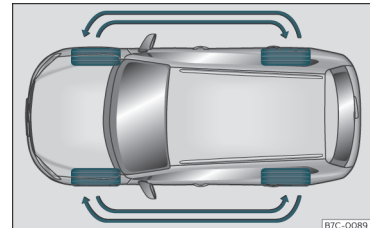

Obr. 225 Výměna kol

Na dně vzorku originálních pneumatik se nacházejí v pravidelných odstupech a napříč ke směru otáčení 1,6 mm vysoké ukazatele

## Kola

opotřeбенí. >>> **obr. 224**. Písmena „TWI“ nebo trojúhelníkové symboly na bočnicích pneumatik označují polohu ukazatelů opotřeбенí.

Přípustné minimální výšky vzorku<sup>1)</sup> je dosaženo při ojetí pneumatik až k ukazatelům opotřeбенí. Vyměňte pneumatiky za nové >>> .

### Výměna kol

Kvůli rovnoměrnému opotřeбенí všech kol se doporučuje pravidelná výměna kol podle schématu >>> **obr. 225**. Tak mají všechny pneumatiky přibližně stejnou životnost.

#### POZOR

Jsou-li pneumatiky sjety až na ukazatel opotřeбенí, je to nejpозdějši doba, kdy musí být nahrazeny novými. Jinak existuje nebezpečí nehody!

- To platí zvláště u jízdy za špatných povětrnostních podmínek jako déšť nebo mráz. Velká hloubka profilu pneumatik a téměř stejná hloubka profilu pneumatik na přední a zadní nápravě je přitom důležitá.
- Snížená bezpečnost jízdy způsobená malým vzorkem pneumatik se negativně projevuje zvláště v jízdních vlastnostech, při „nebezpečí aquaplaningu“ způsobeného hlu-

bokými kalužemi, při průjezdu zatáčkami a v chování brzd.

- Nepřízpůsobená rychlost může vést ke ztrátě kontroly nad vozidlem.

### Šrouby kol

Disky kol a šrouby kol jsou vzájemně spárovány. Při každém přestrojení, např. disků z lehké slitiny nebo kol se zimním obutím, je proto nutné použít aktuálně odpovídající šrouby kol se správnou délkou a tvarem vrchlíku. Na tom závisí správné usazení kol a funkce brzdové soustavy.

Šrouby kol musí být čisté a musí jít snadno šroubovat.

Pro uvolnění bezpečnostních šroubů\* potřebujete speciální adaptér >>> strana 49.

#### POZOR

Šrouby kol se nikdy nesmějí ošetřovat tukem nebo olejem.

- Používejte jen ty šrouby kol, které patří ke kolu, které jimi upevňujete.
- Při utažení šroubů kol příliš malým utahovacím momentem se mohou kola během jízdy uvolnit – nebezpečí nehody! Příliš vy-

solý utahovací moment může mít za následek poškození šroubů kol, resp. závitů.

#### UPOZORNĚNÍ

Předepsaný utahovací moment šroubů kol u ocelových disků a disků z lehkých kovů si zjistěte >>> strana 52.

### Zimní pneumatiky

- Zimní pneumatiky používejte na všech čtyřech kolech.
- Používejte pouze takové zimní pneumatiky, které jsou pro Vaše vozidlo schváleny.
- Mějte na paměti, že pro zimní pneumatiky mohou platit nižší nejvyšší rychlosti.
- Dávejte pozor na to, aby zimní pneumatiky měly dostatečný vzorek.
- Zkontrolujte po montáži kola tlak v pneumatice. Respektujte přítom hodnoty na sloupku B dveří řidiče >>> strana 333.

Při zimních silničních podmínkách se jízdní vlastnosti vozidla užitím zimních pneumatik značně zlepší. Letní pneumatiky jsou na ledu a sněhu vlivem své konstrukce (šířka, pryžová směs, vzorek) méně odolné proti skluzu. To platí zvláště pro vozidla, která jsou vybavena »

<sup>1)</sup> Respektuje předpisy země, v níž jezdíte.

**širokými, resp. vysokorychlostními** pneumatikami (kód H, V nebo Y na boku pneumatiky).

Smí se používat pouze takové zimní pneumatiky, které jsou pro Vaše vozidlo schváleny. Velikosti zimních pneumatik používaných pro Vaše vozidlo najdete ve Vašich dokladech k vozidlu (např. ES Prohlášení o shodě nebo COC list<sup>1)</sup>). Doklady k vozidlu se v jednotlivých zemích liší.

Zimní pneumatiky velmi ztrácejí svou zimní způsobilost, je-li **vzorek** pneumatiky ojetý až na hloubku 4 mm.

Rovněž **stárnutím** ztrácejí zimní pneumatiky dalekosáhle své vlastnosti - i poté, co hloubka vzorku je stále ještě větší než 4 mm.

Zimní pneumatiky mají podle kódu omezení rychlosti omezenou rychlostí» strana 331.

Ve vozidlech, která mají potenciál k překračování dané nejvyšší rychlosti, musí být umístěna příslušná **samolepka** v zorném poli řidiče. Takovéto samolepky jsou k dostání u Vašeho servisního partnera CUPRA, smluvního prodejce SEAT nebo v odborném servisu. Dodržujte prosím eventuálně odlišné předpisy v ostatních zemích.

Místo zimních pneumatik můžete používat také takzvané „celoroční pneumatiky“.

### Používání zimních pneumatik V

Uvažte, prosím, že při používání zimních pneumatik v provedení V všeobecně platná nejvyšší rychlost 240 km/h (149 mph) **není technicky vždy přípustná a pro Vaše vozidlo může být výrazně omezena**. Maximální rychlost pro pneumatiky závisí přímo od nejvíce přípustného zatížení na nápravu Vašeho vozidla a uvedené nosnosti namontované pneumatiky.

Spojte se nejlépe se servisním partnerem CUPRA nebo smluvním prodejcem SEAT, abyste zjistili maximální rychlost pro pneumatiky V podle údajů pro vozidlo a pneumatiky.

#### POZOR

**Přípustnou maximální rychlost Vašich zimních pneumatik nesmíte v žádném případě překročit - nebezpečí nehody v důsledku poškození pneumatiky a ztráty kontroly nad vozidlem!**

#### Životní prostředí

**Po zimě opět včas namontujte letní pneumatiky. Při teplotě nad +7°C (+45°F) jsou jízdní vlastnosti letních pneumatik lepší. Jízdní hluk se sníží a zmenší se i opotřebení pneumatik a spotřeba pohonných hmot.**

### Sněhové řetězy

Sněhové řetězy se smíjí montovat **pouze na přední kola**, a to i u vozidel s **pohonem všech kol**.

- Překontrolujte, resp. opravte po několika metrech usazení sněhových řetězů podle návodu k montáži od výrobce.
- Dodržujte nejvyšší rychlost 50 km/h (30 mph).
- Existuje-li i přes namontované sněhové řetězy nebezpečí uvíznutí vozidla, je účelné vypnout v systému ESC kontrolu trakce (TSC) »» strana 272, Vypnutí a zapnutí systémů ESC a TCS.

Na zimních vozovkách zlepšují sněhové řetězy nejen *záběr*, ale i *brzdné vlastnosti*.

Použití sněhových řetězů je z technických důvodů přípustné pouze na určitých kombinacích disků a pneumatik:

<sup>1)</sup> COC = Certificate of Conformity.

## Kola

Pneumatiky	Disk	Sněhové řetězy
215/55 R17	7,5Jx17 ET40	článek nejvýše 15 mm
225/55 R17	7,5Jx17 ET40	článek nejvýše 9 mm
225/50 R18	8x18 ET40	
245/45 R18	8x18 ET40	
245/40 R19	8x19 ET40	

Pro zbývající velikosti nelze sněhové řetězy použít.

Při provozu se sněhovými řetězy byste měly všechny pod nimi se nacházející ozdobné kryty kol před montáží sejmout.

### ⚠ POZOR

Použití nevhodných nebo nesprávně namontovaných sněhových řetězů může být příčinou nehod a závažných poranění.

- Vždy používejte správné sněhové řetězy.
- Dodržujte návod k montáži výrobce sněhových řetězů.
- S namontovanými sněhovými řetězy nikdy nejezděte rychleji, než je dovoleno.

### 📢 UPOZORNĚNÍ

- Na cestách bez sněhu musíte sněhové řetězy sejmout. Omezovaly by jízdní vlastnosti, poškozovaly pneumatiky a rychle se ničily.

- Sněhové řetězy, které jsou v přímém kontaktu s disky, je mohou poškrábat a poškodit. CUPRA doporučuje použití opláštovacích sněhových řetězů.

## Kontrola tlaku v pneumatikách

### Kontrola tlaku v pneumatikách

#### 🚗 rozsvítí se

Tlak v pneumatice jednoho nebo více kol je výrazně nižší než je řídicím nastavený tlak v pneumatikách nebo je poškozena struktura pneumatiky. Kromě toho může zaznít výstražný signál a na obrazovce panelu přístrojů se může zobrazit příslušná textová informace.

🚫 **Nepokračujte v jízdě!** Jakmile je to možné a bezpečné, zastavte vozidlo. Zkontrolujte všechny pneumatiky a tlak vzduchu v nich. Poškozené disky nechte vyměnit.

#### 🚗 Blikání

Závada systému. Kontrolka bliká asi minutu a potom se rozsvítí trvale. V případě správného tlaku v pneumatikách vypněte a opět zapněte zapalování. Proveďte znovu kalibraci ukazatele kontroly tlaku v pneumatikách» strana 338. Pokud se závada vyskytuje i nadále, obraťte se na odborný servis.

Při zapnutí zapalování se kvůli kontrole funkčnosti krátce rozsvítí některé výstražné

a kontrolní svítliny. Po několika sekundách zhasnou.

### ⚠ POZOR

Dodržujte bezpečnostní pokyny »» » ⚠ v výstražné a kontrolní svítliny na straně 87.

### Ukazatel kontroly tlaku v pneumatikách

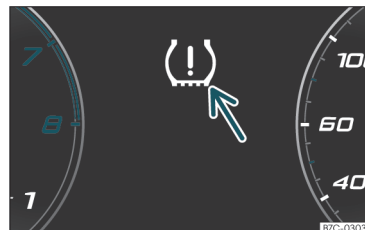

Obr. 226 Panel přístrojů: výstraha pro ztrátu tlaku v pneumatice.

Kontrola tlaku v pneumatikách porovnává pomocí snímačů pro ABS rychlosti otáčení jednotlivých kol a tím jejich dynamický poloměr.

Změna valivého obvodu jednoho nebo více kol se signalizuje prostřednictvím kontrolky ukazatele tlaku v pneumatikách v panelu přístrojů a výstrahy směrem k řídiči »» » obr. 226. Pokud se to týká pouze jedné

pneumatiky, je zobrazena její poloha na vozidle.

**(L) Ztráta tlaku: Zkontrolujte tlak v pneumatice vpředu vlevo!**

### Změny valivého obvodu

Valivý obvod pneumatiky se změní v těchto případech:



- při ruční změně tlaku v pneumatice
- při nedostatečném tlaku v pneumatice
- při poškození struktury pneumatiky
- u nerovnoměrně naloženého vozidla
- při větším zatížení kol jedné nápravy (například při velkém naložení)
- při montáži sněhových řetězů
- po montáži nouzového kola
- po výměně jednoho kola na nápravě

Za určitých podmínek, například při sportovním způsobu jízdy, na zimních nebo nebezpečných vozovkách nebo při jízdě se sněhovými řetězy, se může signalizace kontroly v pneumatikách (L) opožďovat nebo se nemusí zobrazovat vůbec.

### Kalibrace ukazatele kontroly tlaku v pneumatikách

Po změně tlaků v pneumatikách nebo po výměně jednoho nebo více kol je nutné ukazatel kontroly tlaku v pneumatikách znovu na-

kalibrovat. To platí rovněž po záměně kol, například z přední na zadní nápravu.

- Zapněte zapalování.
- Uložte nové tlaky v pneumatikách v systému infotainmentu: funkční tlačítko  >  > **Data > Stav vozidla**>>> strana 91.
- **NEBO:** prostřednictvím menu **Servis** v panelu přístrojů>>> strana 73.

Systém se kalibruje v běžném jízdním provozu samostatně na tlaky vzduchu nahuštěné řidičem v pneumatikách a na namontované pneumatiky. Po delší jízdě různou rychlostí jsou zajištěny hodnoty převzaté a sledovány.

Při vysokém zatížení pneumatik, např. v důsledku těžkého nákladu, je nutné tlak v pneumatikách před kalibrováním zvýšit na doporučený celkový tlak>>> **obr. 223**.

### POZOR

Rozdílné tlaky v pneumatikách nebo příliš nízké tlaky mohou pneumatiky poškodit a způsobit ztrátu kontroly nad vozidlem a tím těžké nebo dokonce smrtelné nehody.

- Rozvíjí-li se kontrolka (L), je nutné ihned snížit rychlost a předcházet všem náhlým změnám směru a brzdícím manévřům. Co možná nejdříve zastavte vozidlo, zkontrolujte tlak v pneumatikách a jejich stav.
- Systém kontroly tlaku v pneumatikách může správně fungovat pouze tehdy, jsou-li

všechny studené pneumatiky nahuštěné na správný tlak.

- Není-li pneumatika "splasklá" a okamžitá výměna kola není nutná, dojeďte nízkou rychlostí k nejbližšímu servisnímu partnerovi a nechte zkontrolovat a upravit tlak v pneumatikách.

### Poznámka

- Pokud se zajiždějí nové pneumatiky po prvé vyšší rychlostí, mohou se neopatrně roztáhnout a tím spustit varování tlaku v pneumatikách.
- Pokud při zapnutém zapalování se rozpozná moc nízký tlak v pneumatice, zazní akustické varování. V případě závady v systému žádný akustický výstražný signál nezazní.
- Delší jízdy na nebezpečných silnicích nebo sportovní způsob jízdy může TPMS na přechodnou dobu deaktivovat. Kontrolka ukazuje funkční závadu, ovšem zhasne, pokud se poměry na silnici nebo způsob jízdy změní.
- Nespoléhejte se pouze na systém kontroly tlaku v pneumatikách. Pneumatiky pravidelně kontrolujte, abyste se ujistili, že tlak v pneumatikách souhlasí a že pneumatiky nenesou žádné známky poškození, například díry, zářezy, trhliny a vybulení. Ze vzorku pneumatik odstraňte možná cizí tělesa, pokud nejsou vtlačena dovnitř pneumatiky.



- Ukazatel kontroly tlaku v pneumatikách nefunguje při závadě systému ESC, resp. ABS»» strana 270 .

### Nouzové kolo

#### Umístění a použití nouzového kola

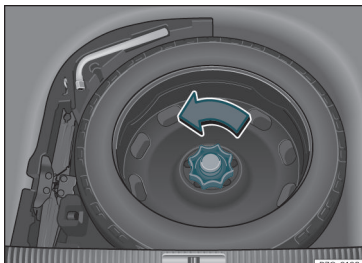

**Obr. 227** V zavazadlovém prostoru: vyklopená podlaha zavazadlového prostoru

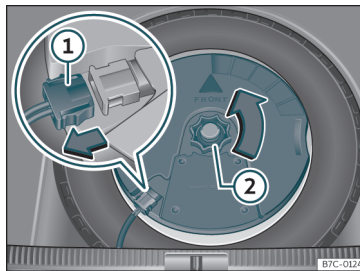

**Obr. 228** V zavazadlovém prostoru: demontáž subwooferu.

Nouzové kolo je pod nákladovým krytem v zavazadlovém prostoru a je upevněno rýhovaným kolečkem.

Nouzové náhradní kolo je určeno pouze pro krátkodobé použití. Nechte co nejdříve zkontrolovat a vyměnit u servisního partnera CUPRA, smluvního prodejce SEAT nebo v odborném servisu.

Nouzové kolo se nesmí zaměnit za nouzové kolo některého jiného vozidla.

#### Vyjmutí nouzového kola

- Nadzvedněte dno ložného prostoru a držte ho v této pozici, abyste mohli nouzové kolo vyjmout»» strana 140 .
- Vyšroubujte kolečko proti směru hodinových ručiček»» **obr. 227** .

- Vyjměte nouzové kolo.

Vyjmutí nouzového náhradního kola ve vozidlech se systémem BEATSAUDIO se 10 reproduktory (se subwooferem)\*

Abyste bylo možné vyjmout nouzové kolo, je nutné nejdříve demontovat subwoofer.

- *Vozidla bez přestavitelné podlahy zavazadlového prostoru:* Vytáhněte podlahu zavazadlového prostoru (rohož) směrem nahoru, aby ji bylo možné vyjmout.

- *Vozidla s přestavitelnou podlahou zavazadlového prostoru:* Nadzvedněte podlahu zavazadlového prostoru a upevněte ji ve »» strana 140 popsaným způsobem.

- Odpojte reproduktorový kabel subwooferu »» **obr. 228** ①.

- Vyšroubujte upevňovací ruční kolečko proti směru hodinových ručiček»» **obr. 228** ②.

- Sejměte subwoofer a rezervní kolo.

- Při vkládání nouzového náhradního kola je nutné subwoofer opatrně vložit do disku kola. Při tom musí šipka „FRONT“ na subwooferu směřovat dopředu.

- Připojte opět kabel reproduktoru a utáhněte ruční kolečko ve směru hodinových ručiček tak, aby byla montážní jednotka subwoofer a kolo spolehlivě upevněna. »»

### Sněhové řetězy

Použití sněhových řetězů na nouzovém kole není z technických důvodů přípustné.

V případě, že však musíte jet se sněhovými řetězy a máte závadu pneumatiky na předním kole, namontujte nouzové kolo místo zadního kola. Zadní odmontované kolo pak opatřete sněhovými řetězy a namontujte jej místo vadného předního kola.

#### POZOR

- Po montáži nouzového kola musíte co možná nejdříve zkontrolovat tlak v pneumatice. Jinak existuje nebezpečí nehody. Údaje o tlaku v pneumatikách se nacházejí na nálepce na sloupku B dveří řidiče >>> obr. 223.
- Nikdy nejezděte s nouzovým náhradním kolem rychleji než 80 km/h (50 mph) - nebezpečí nehody!
- Nejezděte s nouzovým kolem více než 200 km!
- Vyhňte se zrychlováním na plný plyn, silnému brzdění a rychlému projíždění zatáček - nebezpečí nehody!
- Nikdy nejezděte s více než jedním nouzovým náhradním kolem - nebezpečí nehody!
- Na disku kol nouzového kola nesmí být namontována normální nebo zimní pneumatika.

- Při jízdě s nouzovým kolem vzniká možnost, že se ACC během jízdy samočinně vypne. Vypněte systém před zahájením jízdy.

## Údržba

### Servis

### Servisní intervaly

#### Servisní úkony a digitální servisní knížka

#### Záznam provedených servisních úkonů („digitální servisní knížka“)

Servis CUPRA, smluvní prodejce SEAT nebo odborný servis registruje servisní doklady v centrálním systému. Díky této transparentní dokumentaci servisní historie lze provedené servisní úkony kdykoli reprodukovat. CUPRA doporučuje po každém servisním úkonu si vyžádat servisní doklad, který obsahuje všechny v systému zaznamenané práce.

Při každém novém servisním úkonu bude tento doklad nahrazen aktuálním.

**Na některých trzích není digitální servisní plán k dispozici. V tomto případě Vás bude servisní partner CUPRA nebo smluvní prodejce SEAT informovat prostřednictvím dokumentace servisních úkonů.**

#### Servisní úkony

V digitálním servisním plánu dokumentuje Váš servisní partner CUPRA, smluvní prodej-

ce SEAT nebo odborný servis následující informace:

- Kdy se uskutečnil každý jednotlivý servisní úkon.
- Popřípadě doporučení konkrétní opravy, např. brzká potřeba výměny brzdového obložení.
- Uskutečnění Vašich speciálních dotazů k servisu. Váš servisní poradce to zapíše do zakázky prací.
- Díly vozidla nebo provozní kapaliny, které byly vyměněny.
- Datum příštího servisního úkonu.

Doživotní záruka mobility je platná až do příští servisní prohlídky. Tyto informace se dokumentují při všech prohlídkách.

Druh a rozsah servisních úkonů se může od vozidla k vozidlu měnit. O specifických úkonech pro Vaše vozidlo se můžete informovat u každého servisního partnera.

#### **⚠ POZOR**

Pokud se servisní úkony neprovedou nebo se provedou neúplně a nedodrží se servisní intervaly, může to mít za následek znepoždění vozidla během provozu a nehodu se závažnými poraněními.

- Nechte poruchu odstranit servisním partnerem CUPRA, smluvním prodejcem SEAT nebo odborným servisem.

#### **ⓘ UPOZORNĚNÍ**

CUPRA neodpovídá za poškození vozidla zaviněné nedostatečně provedenou prací nebo omezenou dostupností dílů.

#### **i Poznámka**

Pravidelné provádění servisních úkonů na vozidle neslouží jen k udržení hodnoty vozidla, nýbrž přispívá také k provozní spolehlivosti a dopravní bezpečnosti. Zadávejte proto práce podle směrnic značky CUPRA.

#### **Pevný servis nebo flexibilní servis**

U servisních činnostech se rozlišuje mezi **servisem výměny oleje a prohlídkou**. Zobrazení servisního intervalu na displeji panelu přístrojů slouží jako připomenutí nutnosti provedení příštího servisu.

Vždy podle vybavení, motorizace a podmínek používání vozidla se při servisu výměny oleje využívá **pevný servis** nebo **flexibilní servis**.

Zjistěte si, který servis je pro Vaše vozidlo zapotřebí.

- Proberte si informace v následující tabulce: »

Servis výměny oleje <sup>a)</sup>		
PR-č.	Způsob servisu	Servisní interval
Q11	pevný	Každých 5 000 km nebo po 1 roce <sup>b)</sup>
Q12		Každých 7 500 km nebo po 1 roce <sup>b)</sup>
Q13		Každých 10 000 km nebo po 1 roce <sup>b)</sup>
Q14		Každých 15 000 km nebo po 1 roce <sup>b)</sup>
Q16	flexibilní	podle ukazatele servisních intervalů

<sup>a)</sup> Údaje předpokládají normální používání vozidla.

<sup>b)</sup> Vždy podle toho, co nastane dříve.

Servisní prohlídka <sup>a)</sup>
podle ukazatele servisních intervalů

<sup>a)</sup> Údaje předpokládají normální používání vozidla.

### Zvláštnosti flexibilního servisu

Při **flexibilním servisu** je nutné provádět servis výměny oleje tehdy, když to vozidlo potřebuje. Při výpočtu potřeby výměny se přihlíží k individuálním podmínkám použití vozidla a k osobnímu způsobu jízdy. Důležitou součástí flexibilního servisu je použití oleje Longlife místo na trhu běžného oleje.

Věnujte pozornost informacím o specifikacích motorového oleje podle normy VW >>> strana 318.

**Pokud si flexibilní servis nepřejete, můžete se rozhodnout pro pevný servis. Pevný servis ale může ovlivnit servisní náklady. Váš servisní poradce Vám rád poradí.**

### Ukazatel servisních intervalů

U CUPRA se servisní termíny zobrazují prostřednictvím ukazatele servisních intervalů v panelu přístrojů >>> strana 83 nebo v menu **Nastavení vozidla** v systému infotainmentu >>> strana 88 >>> strana 92.

Ukazatel servisních intervalů informuje o servisních termínech, které obsahují výměnu motorového oleje nebo prohlídku. V případě aktuálnosti provedení příslušného servisního úkonu lze provádět také jiné servisní činnosti, jako třeba výměnu brzdové kapaliny nebo zapalovacích svíček.

### Informace k podmínkám použití vozidla

Předepsané intervaly a obsah servisu se normálně zakládají na **normálních podmínkách použití vozidla**.

Pokud by vozidlo mělo jezdit za **nepříznivých podmínek použití**, je nutné některé úkony provádět před aktuálně příštím servisem

nebo také mezi předepsanými servisními intervaly.

**K nepříznivým podmínkám použití patří mj.:**

- používání paliva s vysokým podílem síry
- časté jízdy na krátké vzdálenosti
- delší doby provozu motoru na volnoběh (jako například u taxi)
- používání vozidla v prašných oblastech
- časté jízdy s přívěsem (vždy podle vybavení)
- používání vozidla převážně v hustém provozu s neustálým zastavováním, např. ve městě
- převážně zimní provoz

**Plati to zvláště pro tyto konstrukční díly (vždy podle vybavení):**

- prachový a pylový filtr
- antialergický filtr Air Care
- vzduchový filtr
- ozubený řemen
- filtr pevných částic
- motorový olej

**Servisní poradce u Vašeho servisního partnera Vám rád poradí, zda jsou při podmínkách používání Vašeho vozidla zapotřebí**

mezi normálními servisními intervaly nějaké servisní úkony.

### ⚠ POZOR

**Pokud se servisní úkony neprovedou nebo se provedou neúplně a nedodrží se servisní intervaly, může to mít za následek znepo-  
jždění vozidla během provozu a nehodu se závažnými poraněními.**

- Nechte poruchu odstranit servisním partnerem CUPRA, smluvním prodejcem SEAT nebo odborným servisem.

### 📢 UPOZORNĚNÍ

**CUPRA neodpovídá za poškození vozidla zaviněné nedostatečně provedenou prací nebo omezenou dostupností dílů.**

### Obsah servisu

K obsahu servisu patří všechny **opravárenské úkony**, které jsou zapotřebí k udržení provozní spolehlivosti a dopravní bezpečnosti Vašeho vozidla (**vždy podle podmínek použití a vybavení vozidla**, např. motoru, převodovky nebo provozních kapalin). Opravárenské úkony se dělí na **úkony prohlídky** a **úkony údržby**. Jednotlivé pro Vaše vozidlo potřebné servisní úkony konzultujte:

- u Vašeho prodejce CUPRA
- u Vašeho smluvního prodejce SEAT

- u Vašeho servisního partnera

Z technických důvodů (nepřetržitý další vývoj dílů vozidla) se může obsah servisu měnit. Váš servisní partner CUPRA, smluvní prodejce SEAT nebo odborný servis obdrží kdykoliv informace o každé změně.

## Nabídky dodatečných služeb

### Uvolněné náhradní díly

Originální díly SEAT jsou konstruovány pro Vaše vozidlo a organizací SEAT byly, zejména z bezpečnostních hledisek, schváleny. Tyto díly odpovídají provedením, dodržením rozměrů a materiálem přesně dílenským předpisům. Schválené originální díly SEAT byly navrženy výhradně pro Vaše vozidlo. Doporučujeme proto používat originální díly SEAT. Za spolehlivost, bezpečnost a vhodnost cizích dílů nemůže SEAT ručit.

### Uvolněné výměnné díly

Se schválenými výměnnými díly je Vám k dispozici podle předpisů výrobce další servis, při kterém jsou vyměněny celé konstrukční skupiny. Nejznámější jsou: motor, převodovka, hlavy válců, ovládací jednotky, elektrické díly atd.

U těchto dílů se samozřejmě jedná o **schválené náhradní díly** a protože ty odpovídají továrním náhradním dílům, je záruční doba stejná, jako u schválených náhradních dílů.

### Originální příslušenství

Doporučujeme Vám používat pro Vaše vozidlo pouze originální příslušenství CUPRA a organizací CUPRA schválené díly příslušenství. Pro toto příslušenství byla zjištěna spolehlivost, bezpečnost a vhodnost speciálně pro Váš typ vozidla. Za spolehlivost, bezpečnost a vhodnost cizích dílů nemůže CUPRA ručit.

### Servis mobility (Service Mobility)

Při nákupu nového vozu CUPRA bude využívat i výhody a ochranu servisu mobility.

V prvních dvou letech po nákupu je váš nový vůz CUPRA automaticky a bez předavných nákladů chráněn pomocí servisu mobility.

Chcete-li tento servis využívat i nadále, můžete si servis mobility nechávat prodlužovat za předpokladu, že si necháte provádět doporučený servis prohlídek, resp. servis údržby u některého servisního partnera CUPRA nebo smluvního prodejce SEAT. »

Kdyby váš vůz CUPRA v důsledku technické závady nebo nehody zůstal nepojízdný, garantujeme pomocí našich servisních služeb vaši mobilitu.

UVědomte si, že servis mobility může vždy v závislosti na zemi, ve kterém jste vaše vozidlo zakoupil, zahrnovat rozdílné výkony (služby). Pro další informace se obraťte prosím na Vašeho servisního partnera CUPRA, smluvního prodejce SEAT nebo se podívejte na webovou stránku CUPRA ve Vaší zemi.

## Záruka

### Záruka provozu bez závad

Servisní partneři CUPRA nebo smluvní prodejci SEAT poskytují na nové vozy z výroby záruku bezvadnosti. Podrobnosti k záručním podmínkám a záručním lhůtám najdete v kupní smlouvě nebo v dodatečné dokumentaci. Obraťte se prosím pro bližší informace na Vašeho servisního partnera CUPRA nebo smluvního prodejce SEAT.

### Záruka na vysokonapěťový akumulátor elektrických a hybridních vozidel společnosti SEAT S.A.

1. Jako doplněk ke dříve uvedeným zárukám přebírá smluvní partner SEAT na vysokonapěťový akumulátor jím prodaného vozidla s ohledem na materiálové a výrobní vady záruku v délce 8 let, resp. 160 000 km, vždy podle toho, která z obou událostí nastane dříve.
2. Zmenšení kapacity akumulátoru během této doby je vlastností součásti a nepředstavuje žádnou vadu ve smyslu této záruky.
3. Záruka na vysokonapěťové akumulátory neplatí, pokud vada vznikla tím, že akumulátor nebyl používán, ošetřován nebo s ním nebylo zacházeno podle návodu k obsluze. Platí to zvláště pro nabíjení akumulátoru.
4. Kromě doby trvání záruky rovněž přiměřeně platí pro vysokonapěťový akumulátor všechna na jiných stránkách uvedená ustanovení k zákonné záruce prodávajícího smluvního partnera SEAT (předpoklady, měřítko bezzávadnosti, důvody pro vyloučení, vyřizování nároků, nabytí platnosti a zahájení doby platnosti atd.).

## Pravidelné ošetřování

### Ošetřování a čistění

#### Všeobecné pokyny

Pravidelná a odborná péče slouží k zachování hodnoty Vašeho vozidla. Navíc může být jedním z předpokladů pro uznání nároků na záruku u škod na karosérii způsobených korozí a u závad laku.

Potřebné prostředky pro ošetřování jsou k dispozici u servisního partnera. Dodržujte pokyny pro použití na obalu.

#### POZOR

- Při nesprávném použití mohou být prostředky určené pro péči o vozidlo zdraví škodlivé.
- Prostředky péče vždy uchovávejte na bezpečném místě a mimo dosah dětí. Nebezpečí otravy!

#### Životní prostředí

- Při nákupu čistících prostředků dávejte přednost ekologickým produktům.
- Zbytky čistících prostředků nepatří mezi běžný komunální odpad.

### Mytí vozidla

Čím déle trvá, než se očistí nánosy, které ulpěly na Vašem vozidle, např. zbytky hmyzu, ptáčích trus, pryskyřice nebo posypové soli, tím větší jsou poškození, která mohou na povrchu karoserie způsobit. Vysoká teplota, způsobená např. intenzivním slunečním zářením, zesiluje leptavé účinky.

Před mytím odstraňte dostatečným množstvím vody hrubé nečistoty.

K odstranění vytrvalých nečistot, jako například ptáčích trusů nebo pryskyřice, je nejlepší použít velké množství vody a mikrovláknový hadr.

Po ukončení zimní doby mrazu nechejte umýt spodek vozidla.

### Vysokotlaký čistič

Při mytí vozidla pomocí vysokotlakého čističe vždy dodržujte pokyny k obsluze tohoto zařízení. Platí to zvláště pro tlak a odstup od vozidla při zaměřování vodního paprsku. Nikdy nezaměřujte vodní paprsek přímo na těsnění bočních skel, dveří, vík nebo panoramatické skleněné střechy\*, totéž platí pro pneumatiky, pružné gumové hadice, materiál protihlukové izolace, snímače\* nebo čočky kamery\*. Udržujte minimální vzdálenost 40 cm.

Sníh a led pomocí vysokotlakého čističe neodstraňujte.

V žádném případě nepoužívejte kruhové trysky nebo čisticí frézy.

Voda nesmí být teplejší než 60 °C.

### Automatické myčky

Před zahájením mytí vozidlo oštěřte.

Zajistěte, aby byla zavřená okna a panoramatická skleněná střecha\* a deaktivujte stěračče skla. Dodržujte pokyny provozovatele myčky, zvláště v případě oddělitelných dílů na Vašem vozidle.

Raději použijte bezkartáčové myčky.

### Ruční mytí

Pomocí měkké houby nebo mycího kartáče očistěte vozidlo odshora směrem dolů. Používejte pouze čisticí prostředky neobsahující rozpouštědla.

### Ruční mytí vozidel s matným lakem

Aby se předešlo poškození vozidla při mytí, odstraňte nejdříve prach a hrubé nečistoty. K odstranění zbytků hmyzu a mastných skvrn a otisků prstů je nejlépe použít speciální čistič pro matný lak.

Prostředek nanášejte pomocí mikrovláknového hadru. Aby se nepoškodil povrch laku, nepoužívejte nadměrný tlak.

Vozidlo opláchněte dostatečným množstvím vody. Potom je očistíte pomocí neutrálního čističe a měkkého mikrovláknového hadru.

Opláchněte vozidlo dostatečným množstvím vody a ponechte je na vzduchu oschnout. Případné zbytky vody odstraňte pomocí koženého hadříku.

### ⚠ POZOR

- Vozidlo umývejte pouze při vypnutém zapalování nebo podle pokynů provozovatele myčky. Nebezpečí nehody!
- Při čištění spodní nebo vnitřní strany podběhů kol se ochraňujte před ostrými nebo pořežanými způsobujícími kovovými díly. Nebezpečí pořežání!
- Po čištění se může v důsledku výskytu vlhkosti nebo v zimě ledu na kotoučích nebo brzdovém obložení snížit účinek brzd. Nebezpečí nehody! Brzdy je nejdříve nutné vysušit brzděním.

### ⓘ UPOZORNĚNÍ

- Pokud vozidlo myjete v automatické mycí lince, musíte vnější zrcátka sklopit, abyste zamezili jejich poškození. Elektricky sklopná vnější zpětná zrcátka\* se smějí zaklápat/vyklápat pouze elektricky!
- Nemýjte vozidlo na přímém slunci. Mohl by se poškodit lak!

»

- Nepoužívejte houbu na hmyz, kuchyňskou houbu s drsným povrchem ani nic podobného. Mohl by se poškodit povrch!
- Díly vozidla s matným lakem:
  - Nepoužívejte lešticí prostředky ani tvrdé vosky. Mohl by se poškodit povrch!
  - Nikdy nevolte mycí programy s konzervačním voskem. Ty by mohly poškodit vzhled matného laku.
  - Na matně lakované díly neumísťujte nálepky nebo magnetické štítky, protože jejich odstraňování by mohlo mít za následek poškození barvy.

## Životní prostředí

Vozidlo umývejte pouze na speciálně k tomu vyhrazených místech. Zabrání se tím případnému proniknutí olejem znečištěné vody do odpadních vod.

## Pokyny k čištění a ošetřování

Pokyny k čištění a ošetřování jednotlivých konstrukčních dílů vozidla lze najít v následujících tabulkách. Jejich obsah je třeba považovat za pouhé doporučení. Při speciálních dotazech nebo pro neuvedené konstrukční díly se obraťte na Váš odborný servis. Věnujte pozornost příslušným připomínkám »» Δ v **Bud'te zvláště opatrní: na straně 349.**

## Vnější čištění

### Přední stěrače skla

Problém	Řešení
znečištění	měkký hadr s čističem skel

### Světlomety/koncové svítily

Problém	Řešení
znečištění	měkká houba s neutrálním mýdlovým roztokem <sup>a)</sup>

<sup>a)</sup> neutrální mýdlový roztok: nejvýše 2 polévkové lžíce na 1 l vody

### Snímače/čocky kamery

Problém	Řešení
znečištění	<i>snímače</i> : měkký hadr s rozpouštědlem neobsahujícím čisticí prostředek <i>čocky kamery</i> : měkký hadr s alkoholem neobsahujícím čisticím prostředkem
sníh/led	smetáček/rozpuštědlo neobsahující odmrazovací sprej

### Kola

Problém	Řešení
posypává sůl	voda
prach z oteřů brzd	speciální kyselinu neobsahující čisticí prostředek

## Koncovka výfuku

Problém	Řešení
posypává sůl	voda, popřípadě vhodný čisticí prostředek na ušlechtilou ocel

## Ozdobné kryty/ozdobné lišty

Problém	Řešení
znečištění	neutrální mýdlový roztok <sup>a)</sup> , popřípadě vhodný čisticí prostředek na ušlechtilou ocel

<sup>a)</sup> neutrální mýdlový roztok: nejvýše 2 polévkové lžíce na 1 l vody

## Lak

Problém	Řešení
odstranění poškození laku	zjistěte u některého obchodníka kód barvy a opravte pomocí reparačních tužek
vyteklé palivo	ihned opláchnout vodou
usazenina polétavé rzi	nanést odstraňovač polétavé rzi a potom ošetřit tvrdým voskem. v případě dotazu se obraťte na Váš odborný servis
Koroze	Obraťte se na vyřešení problému na Vašeho servisního partnera.
Na čistém laku se nezachycují kapky vody	ošetření pomocí tvrdého vosku (alespoň dvakrát ročně)



## Pravidelné ošetřování

Problém	Řešení
i přes péči bez lesku/nevýrazný lak	ošetřit vhodným leštídem a pokud použité leštídlo neobsahuje konzervační látky, nanést konzervační prostředek pro barvy
usazeniny, např. zbytky hmyzu, ptáčích trus, pryskyřice, posypová sůl	bezprostředně změkčit pomocí vody a odstranit mikrovláknovým hadrem
mastné znečištění, např. kosmetické výrobky nebo krémy na opalování	ihned odstranit pomocí neutrálního mýdlového roztoku <sup>a)</sup> a měkkého hadru

<sup>a)</sup> neutrální mýdlový roztok: nejvýše 2 polévkové lžičce na 1 l vody

### Karbonové díly

Problém	Řešení
znečištění	čistit jako lakované díly» strana 345

### Ozdobné fólie

Problém	Řešení
znečištění	měkká houba s neutrálním mýdlovým roztokem <sup>a)</sup>

<sup>a)</sup> neutrální mýdlový roztok: nejvýše 2 polévkové lžičce na 1 l vody

### Čištění vnitřku

#### Skla

Problém	Řešení
znečištění	použít čistič na skla a potom osušit měkkým hadříkem

#### Ozdobné kryty / ozdobné lišty

Problém	Řešení
znečištění	neutrální mýdlový roztok <sup>a)</sup>

<sup>a)</sup> neutrální mýdlový roztok: nejvýše 2 polévkové lžičce na 1 l vody

#### Plastové díly

Problém	Řešení
znečištění	měkký hadřík
vytrvalá špína	neutrální mýdlový roztok <sup>a)</sup> , popřípadě rozpouštědlo neobsahující čisticí prostředek pro plasty

<sup>a)</sup> neutrální mýdlový roztok: nejvýše 2 polévkové lžičce na 1 l vody

#### Obrazkovy / panel přístrojů

Problém	Řešení
znečištění	měkký hadřík s čističem pro LCD

### Ovládací políčka

Problém	Řešení
znečištění	měkký štětec, potom měkký hadřík s neutrálním mýdlovým roztokem <sup>a)</sup>

<sup>a)</sup> neutrální mýdlový roztok: nejvýše 2 polévkové lžičce na 1 l vody

### Bezpečnostní pásy

Problém	Řešení
znečištění	neutrální mýdlový roztok <sup>a)</sup> , před navitím nechat oschnout

<sup>a)</sup> neutrální mýdlový roztok: nejvýše 2 polévkové lžičce na 1 l vody

### Textilie, koženka, mikrovláknová látka

Problém	Řešení
na povrchu ulpělé částičky nečistot	vysavač
znečištění na vodní bázi, jako např. káva, čaj, šťávy, krev atd.	savý hadřík a neutrální mýdlový roztok <sup>a)</sup>
mastné znečištění, jako např. olej, rtěnka atd.	použít neutrální mýdlový roztok <sup>a)</sup> , uvolněné částičky tuku a barvy setřít vysušením pomocí savého hadříku a popřípadě otřít vodou

»

## Údržba

Problém	Řešení
speciální znečištění např. od propisky, laku na nehty, disperzní barvy, krému na boty atd.	speciální odstraňovač skvrn: vysušit otřením pomocí svého materiálu a popřípadě ošetřit neutrálním mýdlovým roztokem <sup>a)</sup>

<sup>a)</sup> neutrální mýdlový roztok: nejvýše 2 polévkové lžičce na 1 l vody

### Přírodní kůže

Problém	Řešení
čerstvá nečistota	bavlněný hadřík s neutrálním mýdlovým roztokem <sup>a)</sup>
znečištění na vodní bázi, jako např. káva, čaj, šťávy, krev atd.	čerstvé skvrny: savý hadřík zaschlé skvrny: pro kůži vhodný odstraňovač skvrn
masné znečištění, jako např. olej, rtěnka atd.	čerstvé skvrny: savý hadřík a pro kůži vhodný odstraňovač skvrn zaschlé skvrny: sprej s rozpouštědlem mastnot
speciální znečištění např. od propisky, laku na nehty, disperzní barvy, krému na boty atd.	pro kůži vhodný odstraňovač skvrn

Problém	Řešení
Ošetřování	pravidelně nanášet krém na ošetření s impregnačním účinkem. v případě potřeby použít krém na ošetření odpovídající barvy

<sup>a)</sup> neutrální mýdlový roztok: nejvýše 2 polévkové lžičce na 1 l vody

### Karbonové díly

Problém	Řešení
znečištění	vyčistit stejně jako plastové díly

### Buďte zvláště opatrní:

#### Světlomety/koncové svítilny

- Světlomety/koncové svítilny nikdy nečistěte suchým hadrem nebo houbou.
- Použijte alkohol neobsahující čisticí prostředek. Nebezpečí tvorby trhlinek!

#### Kola

- Nepoužívejte lakové leštido nebo jiné abrazivní prostředky.
- Je-li vrstva ochranného laku kola poškozena např. údery kamínků, poškrábáním atd., je nutné poškození ihned odstranit.

### Čočky kamery

- Nikdy neodstraňujte sníh a led z čočky kamery teplou nebo horkou vodou. Nebezpečí tvorby trhlinek čočky!
- Při čistění čočky kamery nikdy nepoužívejte abrazivní prostředky nebo alkohol obsahující čisticí prostředek. Nebezpečí vzniku škrábanců a prasklinek!

### Skla

- Sníh a led na sklech a vnějších zrcátkách odstraňujte pomocí plastové škrabky. Abyste při čistění předešli poškrábání, neměli byste pohybovat škrabkou směrem dopředu a dozadu, nýbrž pouze jedním směrem.
- Nikdy neodstraňujte sníh nebo led ze skel oken a zpětných zrcátek teplou nebo horkou vodou. Nebezpečí tvorby trhlinek ve skle!
- Aby se předešlo poškození vyhřívání zadního skla, nesmějí se přes vyhřívací vlákna lepit žádné nálepky.

### Ozdobné kryty/ozdobné lišty

- Nepoužívejte prostředky pro péči ani čisticí prostředky na bázi chromu.

### Lak

- Vozidlo musí být před nanesením leštidla nebo konzervačních prostředků zbaveno nečistot a prachu. Nebezpečí poškrábání!

## Pravidelné ošetřování

- Nenanašejte leštidlo nebo konzervační prostředek, je-li vozidlo vystaveno intenzivnímu slunečnímu záření. Mohl by se poškodit lak!
- Usazeniny náletové rzi se nesmějí odstraňovat leštěním. Mohl by se poškodit lak!
- Kosmetické výrobky nebo krémy na opalování ihned odstraňte. Mohl by se poškodit lak!

### Obrazovky/panel přístrojů

- Obrazovky, panel přístrojů a obkladové panely nečistěte nasucho. Nebezpečí poškrábání!
- Před čišťením zajistěte, aby byl panel přístrojů vypnutý a chladný.
- Zajistěte, aby mezi panel přístrojů a obkladový panel nepronikla tekutina. Nebezpečí poškození!

### Ovládací políčka

- Zajistěte, aby do ovládacích políček nepronikla tekutina! Nebezpečí poškození!

### Bezpečnostní pásy

- Bezpečnostní pásy kvůli čišťení nedemonstujte.
- Bezpečnostní pásy a jejich součásti se nikdy nesmějí čistit chemicky nebo nesmějí přijít do kontaktu se žravinami, rozpouštědly, stejně tak i ostrými a špičatými předměty. Mohla by se poškodit tkanina!

- Pásky s poškozením tkaniny, spojů, automatických navijáčů nebo dílů zámku nechte u servisního partnera vyměnit.

### Textilie/koženka,/ mikrovláknová látka

- Koženku/mikrovláknové látky neošetřuje pomocí prostředků pro péči o kůži, ředidel, leštících vosků, krémů na boty, odstraňovačů skvrn nebo podobně.
- Vytrvalé skvrny nechte odstranit servisním partnerem. Tímto způsobem předejete poškozením.
- V žádném případě nepoužívejte k čišťení parní čističe, kartáče, tvrdé houby atd.
- K vysušení sedadla nepoužívejte vyhřívání sedadla\*.
- Předměty s ostrými hranami na částech oděvu jako zipy, nýty nebo opasky mohou poškodit povrch.
- Otevřené suché zipy např. na oděvu mohou poškodit potah sedadla. Myslete proto na to, aby byly suché zipy zavřené.

### Přírodní kůže

- V žádném případě neošetřujte kůži pomocí ředidel, leštících vosků, krémů na boty, odstraňovače skvrn a podobných produktů.
- Předměty s ostrými hranami na částech oděvu jako zipy, nýty nebo opasky mohou poškodit povrch.
- V žádném případě nepoužívejte k čišťení parní čističe, kartáče, tvrdé houby atd.

- K vysušení sedadla nepoužívejte vyhřívání sedadla\*.

- Abyste předešli vyblednutí kůže, vyhněte se dlouhému stání vozidla na prudkém slunci. Při delším parkování venku byste měli chránit kůži před přímým slunečním zářením zakrytím.

### POZOR

Čelní sklo nesmí být ošetřováno vodou rozpouštějícími povlakovými prostředky. Za nepříznivých podmínek viditelnosti, jako např. za mokra, tmy nebo při nízké stojícím slunci, může dojít k silnému oslnění. Nebezpečí nehody! Kromě toho může dojít k drncení lišt stěračů skla.

### Poznámka

- Zbytky hmyzu lze mnohem snadněji odstraňovat z čerstvě nakonzervovaného laku.
- Pravidelné konzervační ošetření může zabránit tvorbě usazenin náletové rzi.

### Odstavení vozidla

Pokud byste chtěli vozidlo na delší dobu odstavit, obraťte se na odborný servis. Ta Vám ráda poskytne informace o potřebných opatřeních, jako např. antikoroziní ochraně, servisu a uložení. »

Kromě toho dodržte pokyny k akumulátoru vozidla»» strana 325.

## Příslušenství a technické změny

### Příslušenství, náhradní díly a opravárenské činnosti

#### Úvod k tématu

Nechte si před koupí příslušenství a náhradních dílů poradit.

Vaše vozidlo nabízí vysokou míru aktivní a pasivní bezpečnosti. Pokud Vaše vozidlo bude dodatečně vybaveno příslušenstvím nebo pokud musí být vyměněny některé díly, doporučujeme Vám požádat o radu a pomoc servisního partnera CUPRA nebo odborný servis SEAT. Váš servisní partner Vás bude rád informovat o účelnosti, zákonných opatřeních a doporučeních výrobce pro nákup příslušenství a náhradních dílů.

Doporučujeme Vám používat **příslušenství CUPRA a Originální díly CUPRA®**. Samozřejmě se servisní partneři CUPRA nebo smluvní prodejci SEAT postarají o odbornou montáž.

**Dodatečně namontovaná zařízení**, která bezprostředně ovlivňují kontrolu řídiče nad vozidlem, jako např. tempomat nebo **elektronická regulace tlumičů**, musejí být ozna-

čena znakem **e** (schvalovací znak Evropské unie) a schválené pro Vaše vozidlo.

**Dodatečně připojená elektrická zařízení**, které neslouží k bezprostřední kontrole vozidla, jako např. chladič boxy, počítače nebo ventilátory, musejí být označeny znakem **C** (prohlášení výrobce v Evropské unii o shodě).

#### POZOR

**Příslušenství, jako např. držáky na telefon nebo na nápoje, nesmí být nikdy umísťovány na kryt airbagu nebo na okruh jeho působnosti. Existuje nebezpečí poranění, pokud při nehodě dojde ke spuštění airbagu.**

#### Technické změny

Zásahy na elektronických dílech, jejich software, kabelech a přenosu dat mohou vést k funkčním závadám.

Jistě si uvědomujete, že Váš servisní partner CUPRA nebo smluvní prodejce SEAT nemůže převzít záruku za poškození, která vznikla na základě neodborných prací.

Proto Vám doporučujeme přenechat všechny práce odborným servisním provozovnám CUPRA nebo servisním partnerům SEAT s **Originálními díly CUPRA®**.

### POZOR

Práce nebo změny na Vašem vozidle, které byly provedeny neodborně, mohou zapříčinit závady funkce - nebezpečí nehody.

### Vysílací zařízení a obchodní vybavení

#### Pevně namontované vysílačky

Dodatečná montáž rádiových přístrojů do vozidla obecně podléhá povinnosti povolení. CUPRA povoluje montáž povolených rádiových přístrojů do vozidla paušálně volně pod podmínkou, že:

- Instalace antény se provádí odborně.
- anténa bude umístěna mimo vnitřní prostor vozidla (s použitím stíněného kabelu a bezreflexního přizpůsobení antény),
- efektivní vysílací výkon v bodě paty antény není větší než 10 W.

O možnosti montáže a provozu vysílacích zařízení s *vyšším* vysílacím výkonem se můžete informovat u servisního partnera CUPRA nebo smluvního prodejce SEAT, resp. v odborném servisu.

#### Mobilní vysílačky

Při provozu běžných mobilních telefonů nebo rádiových přístrojů se mohou vyskytovat

funkční závady na elektronice Vašeho vozidla. Důvodem mohou být:

- absence vnější antény
- chybně instalovaná vnější anténa
- vysílací výkon vyšší než 10 wattů.

Proto nesmíte *uvnitř vozidla* manipulovat s přenosnými mobilními telefony nebo rádiovými přístroji bez resp. se špatně nainstalovanou vnější anténou »» .

Kromě toho je nutné dodržovat, že pouze pomocí *vnější antény* se dosahuje optimálního akčního rádia přístrojů.

#### Podnikatelské vybavení

Dodatečná montáž zařízení obytného a podnikatelského vybavení je povolena, pokud nemožou odvádět pozornost řidiče od bezprostřední kontroly nad vozidlem a jsou opatřené značkou C€. Dodatečně montovaná zařízení, která mohou kontrolu řidiče nad vozidlem ovlivňovat, musí mít vždy typové povolení pro Vaše vozidlo a musí být opatřeny e.

### POZOR

Ve vnitřním prostoru vozidla provozované mobilní telefony nebo rádiové přístroje bez resp. se špatně nainstalovanou vnější anténou mohou způsobit v důsledku zvýšeného elektromagnetického pole poškození zdraví.

### Poznámka

- Na dodatečnou montáž elektrických a elektronických zařízení do vozidla se vztahuje typové schválení vozidla. Za určitých okolností tak proto zaniká homologační osvědčení k provozu vozidla.
- Dodržujte návod k obsluze mobilních telefonů a vysílacích zařízení.

# Informace pro spotřebitele

## Informace pro spotřebitele

### V řidičích jednotkách uložené informace

#### Paměť dat k nehodě (Event Data Recorder)

Vaše vozidlo má k dispozici paměť údajů o nehodě (EDR).

Funkce EDR zaznamenává u malé nebo těžké nehody údaje o ní. Tato data slouží k podpoře při analyzování chování různých systémů ve vozidle.

EDR zaznamenává po krátkou dobu (běžně 10 sekund nebo méně) dynamické jízdní údaje a data zádržných systémů, jako například:

- Jak fungují různé systémy ve vozidle.
- Zda řidič a spolujezdec měli připnuté bezpečnostní pásy.
- Jak řidič používal plynový nebo brzdový pedál.
- Rychlost vozidla.

Tato data přispívají k lepšímu porozumění okolností, za kterých se dopravní nehoda udála.

Stejně tak se zaznamenávají data jízdních asistenčních systémů. Tato data vypovídají o tom, zda byl systém např. aktivní či neaktivní a zda jeho zásah měl vliv na dynamické chování vozidla a zda došlo v předem popsáních situacích při zrychlení nebo zpomalení k vychýlení jízdního pruhu.

V závislosti na výbavě vozidla se zapojí tato následující systémová data:

- Automatická regulace odstupu (ACC).
- Systémy podpory brzdění (Front Assist).
- Parkovací asistent (ParkPilot).
- Parkovací asistent (Park Assist).
- Asistent udržování jízdního pruhu (Lane Assist)

Tyto údaje z EDR se zaznamenávají výhradně v mimořádných situacích nehody. V běžných jízdních podmínkách se žádná data nezaznamenávají.

Nezaznamenávají se žádná audio nebo video data ve vnitřním prostoru vozidla nebo v jeho okolí. Osobní údaje jako jméno, věk nebo pohlaví se nezaznamenávají za žádných okolností. Ovšem je možné, že třetí osoba (jako například orgány činné v trestním řízení) dají obsah EDR do souvislostí s jinými da-

tabázemi a tak mohou vytvořit osobní odkaz v kontextu vyšetřování nehody.

Pro načtení EDR dat je potřeba, jak to předepisuje legislativa, přístup k OBD rozhraní („On-Board-Diagnose“) Vašeho zapnutého vozidla.

CUPRA nemá přístup k paměti závad, ledaže by k tomu dal souhlas majitel (nebo u „leasingu“ leasingový nájemce). S ohledem na zákonná a smluvní ustanovení lze učinit výjimky.

Na základě zákonných požadavků ohledně produktů, které se týkají Vaší bezpečnosti, může CUPRA údaje paměti závad použít pro testování a ke zlepšení kvality systémů vozidla. S údaji použitými pro testování se pracuje anonymně (to znamená bez údajů týkajících se vozidla, majitele nebo leasingového nájemce).

## Ostatní zajímavé informace

### Nezávadnost pro životní prostředí

Při konstrukci, volbě materiálů a výrobě vašeho nového vozidla CUPRA hraje ochrana životního prostředí rozhodující roli.

### Konstruktivní opatření na podporu recyklace

- Uzpůsobení spojů pro snadnou demontáž
- Zjednodušená demontáž modulovým způsobem konstrukce
- Zlepšená druhová čistota materiálů.
- Označení plastových dílů a elastomerů podle ISO 1043, ISO 11469 a ISO 1629.

### Volba materiálů

- Použití opětovně využitelného materiálu.
- Použití kompatibilních plastových hmot v rámci jedné skupiny, pokud nejsou její jednotlivé komponenty snadno oddělitelné.
- Použití opětovně použitelných a/nebo recyklovaných materiálů.
- Snížení těkavých látek v plastech, včetně zápachu.
- Použití chladiv neobsahujících FCKW.

**Zákaz těžkých kovů, nehledě na zákonem stanovené výjimky (dodatek II směrnice 2000/53/EG o starých vozidlech)::** kadmium, olovo, rtuť a chrom VI.

### Výroba

- Snížení podílu rozpouštědel v ochranném voskování dutých míst.
- Použití plastových ochranných fólií pro přepravu vozidel.

- Použití lepidel bez rozpouštědel.
- Použití chladicích prostředků neobsahujících FCKW do chladicích systémů.
- Recyklace a energetické zhodnocení odpadů (RDF).
- Zlepšení kvality odpadní vody.
- Použití systémů zpětného získávání odpadního tepla (výměníků tepla, rotačních výměníků tepla atd.).
- Používání vodou ředitelných laků.

### Recyklování elektrických a elektronických přístrojů

Všechny elektrické a elektronické přístroje (E.E.G.) nenamontované pevně ve vozidle musí být trvale a nesmazatelně označeny následujícím symbolem:



Tento symbol upozorňuje na to, že E.E.G. se nesmí dostat do běžného domácího odpadu, ale naopak musí být zlikvidován jako speciální odpad.

## Informace o směrnici EU 2014/53/EU

### Zjednodušené prohlášení EU o shodě

Vaše vozidlo je vybavené různými rádiovými a elektrickými zařízeními. Pokud to vyžaduje legislativa, poskytují výrobci těchto zařízení prohlášení, že zařízení splňují směrnici EU 2014/53/EU.

Úplný text prohlášení EU o shodě lze vyvolat na následující internetové adrese:

[www.cupraofficial.com](http://www.cupraofficial.com)



### Adresy výrobců

Podle směrnice 2014/53/EU musejí být všechny důležité díly vozidla označené příslušnou adresou výrobce.

V dalším textu jsou uvedeny adresy výrobců těch konstrukčních dílů, které vzhledem ke svojí velikosti nebo charakteristice nemohou být opatřené nálepkou, ačkoli to legislativa požaduje. »

## Informace pro spotřebitele

Ve vozidle namontovaná rádiová a elektrická zařízení	Adresy výrobců	Ve vozidle namontovaná rádiová a elektrická zařízení	Adresy výrobců
klíč s rádiovým dálkovým ovládáním	Hella KGaA Hueck & Co. Rixbecker Straße 75 59552 Lippstadt, GERMANY	radarové snímače asistenčních systémů řidiče	ADC Automotive Distance Control Systems GmbH Peter-Dornier-Straße 10 88131 Lindau, NĚMECKO
dálkový ovladač (nezávislé topení)	Digades GmbH Äußere Weberstraße 20 02763 Zittau, GERMANY		Robert Bosch GmbH Postfach 16 61 71226 Leonberg, NĚMECKO
vysílač-přijímač (nezávislé topení)			

### Frekvenční pásma, výkony vysílačů

Rádiové a elektrické zařízení <sup>a)</sup>	Frekvenční pásmo	Max. výkon vysílače	Platnost pro modely
klíč s rádiovým dálkovým ovládáním (vozidlo)	433,05-434,78 MHz	10 mW (ERP)	Všechny modely CUPRA
	433,05-434,79 MHz	10 mW	
	434,42 MHz	32 µW	
dálkový ovladač (nezávislé topení)	868,7-869,2 MHz (869,0 MHz)	25 mW	Formentor
vysílač-přijímač (nezávislé topení)	868,7-869,2 MHz (869,0 MHz)	23,5 mW	Formentor
Bluetooth	2400-2483,5 MHz	10 dBm	Všechny modely CUPRA



## Informace pro spotřebitele

Rádiové a elektrické zařízení <sup>a)</sup>	Frekvenční pásmo	Max. výkon vysílače	Platnost pro modely
přípojka k vnější anténě na vozidle	GSM 900: 880-915 MHz	33 dBm	Leon, Formentor
	GSM 1800: 1710-1785 MHz	30 dBm	
	WCDMA FDD I: 1920-1980 MHz	21 dBm	
	WCDMA FDD III: 1710-1785 MHz	21 dBm	
	WCDMA FDD VIII: 880-915 MHz	21 dBm	
	LTE FDD1: 1920-1980 MHz	23 dBm	
	LTE FDD3: 1710-1785 MHz	23 dBm	
	LTE FDD7: 2500-2570 MHz	23 dBm	
	LTE FDD8: 880-915 MHz	23 dBm	
LTE FDD20: 832-862 MHz	23 dBm		
bezdrátový přístupový bod	2400-2483,5 MHz	10 dBm	Všechny modely CUPRA
Keyless Access	434,42 MHz	32 $\mu$ W	Všechny modely CUPRA
radarové snímače asistenčních systémů řidiče	76 GHz-77 GHz	28,2 dBm	Leon, Formentor
		35,0 dBm	Ateca
	24050-24250 MHz	20 dBm	Ateca
funkce bezdrátového nabíjení	110-120 kHz	10 W	Ateca
	111-120 kHz	10 W	Leon, Formentor
Panel přístrojů	125 kHz	40 dB $\mu$ A/m	Všechny modely CUPRA

»

## Informace pro spotřebitele

Rádiové a elektrické zařízení <sup>a)</sup>	Frekvenční pásmo	Max. výkon vysílače	Platnost pro modely
Online Connectivity Unit	EGSM900: 880-915 MHz	33 dBm	Všechny modely CUPRA
	DCS1800: 1710-1785 MHz	31 dBm	
	UMTS FDD 1: 1920-1980 MHz	24 dBm	
	UMTS FDD 3: 1710-1785 MHz	24 dBm	
	UMTS FDD 8: 880-915 MHz	24 dBm	
	E-UTRA FDD 1: 1920-1980 MHz	23,5 dBm	
	E-UTRA FDD 3: 1710-1785 MHz	23,0 dBm	
	E-UTRA FDD 7: 2500-2570 MHz	23,5 dBm	
	E-UTRA FDD 8: 880-915 MHz	23,0 dBm	
	E-UTRA FDD 20: 832-862 MHz	23,5 dBm	
E-UTRA FDD 28: 703-748 MHz	23,0 dBm		

<sup>a)</sup> Uvedení do provozu nebo schválení použití rádiové a elektrické technologie může být v některých evropských zemích omezené, nemožné nebo možné pouze za určitých podmínek.

Tímto Molex CVS Dabendorf GmbH prohlašuje, že typ rádiového zařízení LTE-MBC-EU2 odpovídá směrnici 2014/53/EU. Úplný text prohlášení EU o konformitě je dostupný na následující internetové adrese:

<http://www.molex.com/doc>

### Technická data

## Údaje o technických datech

### Co byste měli vědět

#### Úvod k tématu

V technických datech uváděné hodnoty se mohou lišit vždy podle speciálního vybavení nebo verze modelu, stejně tak i v případě speciálních vozidel a vybavení pro určité země.

Údaje v úředních dokladech vozidla mají vždy přednost.

V kapitole "Technická data" použité zkratky

kW	kilowatt, údaj výkonu motoru
k	koně, (zastaralý) údaj výkonu motoru
př 1/min	otáčky motoru za minutu
Nm	newtonmetr, jednotka údaje točivého momentu motoru
CČ	cetanové číslo, míra k určení vznětlivosti motorové nafty
OČ	oktanové číslo výzkumnou metodou, míra k určení odolnosti benzínu proti klepání

#### Identifikační údaje vozidla

##### Identifikační číslo vozidla

Identifikační číslo vozidla najdete v těchto místech:

- V systému infotainmentu prostřednictvím tlačítka  > **Unitř** > **Panel přístrojů** > **Servis**.
- Na datovém štítku vozidla.
- Před nebo pod čelním sklem.
- Vpravo v motorovém prostoru.

##### Typový štítek

Typový štítek se nachází na rámu dveří na pravé straně vozidla. Vozidla pro určité exportní země typový štítek nemají.

#### Spotřeba paliva

Hodnoty spotřeby byly vypočteny na základě měření, která byla prováděna a kontrolována v laboratořích s označením CE podle platných zákonných předpisů (další informace viz Úřad pro publikace EU na internetové straně EUR-Lex: © Europäische Union, <http://eur-lex.europa.eu/>) a platí pro uvedené technické znaky vozidla.

Spotřeba paliva a emise CO<sub>2</sub> jsou uvedeny v dokumentech vozidla, které byly kupujícímu vydány při předání vozu.

Spotřeba paliva a emise CO<sub>2</sub> závisí nejen na jízdním výkonu, hodnoty spotřeby a emisí mohou ovlivňovat i jiné faktory, jako způsob jízdy, silniční a dopravní poměry, okolní vlivy, náklad a počet cestujících.

#### Množství náplně

##### Objem palivové nádrže

Vozidla s plug-in hybridním pohonem (PHEV)	40 l, z toho přibližně 7 l rezerva
--	------------------------------------

##### Množství náplně nádržky ostřikovací kapaliny

Přibližně 3 litry

#### Hmotnosti

##### Zatížení střechy

Maximální přípustné zatížení střechy vašeho vozidla je 75 kg.

##### Pohotovostní hmotnost, celková hmotnost, zatížení náprav

Pohotovostní hmotnost vozidla s řidičem (75 kg) se vypočítává podle normy (EU) 1230/2012. Montáží mimořádných výbav se může pohotovostní hmotnost zvýšit, čímž se také příslušně zmenší možné užitečné zatížení. »

### Tažné zatížení

Maximální přípustné opěrné zatížení kulové hlavy tažného zařízení ojí přívěsu je **80 kg**.

#### POZOR

Uvedené hodnoty maximálně přípustných hmotností se nesmějí překročit. Existuje riziko nehod a poškození!

## Údaje o technických datech

### Data motorů

Zážehové motory	1,4 l TSI Start-Stop PHEV	
	Leon	Leon Sportstourer
Výkon v kW (k) při 1/min	110 (150)/5.000-6.000	
Max. točivý moment (Nm při 1/min)	250/1.550-3.500	
Počet válců/zdvihový objem (cm <sup>3</sup> )	4/1.395	
Palivo	benzín Super s oktanovým číslem 95 / Normal s oktanovým číslem 91 (s nepatrnou ztrátou výkonu)	
Manuální převodovka	DSG	DSG
Maximální rychlost (km/h)	a)	a)
Zrychlení 0-100 km/h (s)	a)	a)
Přípustná celková hmotnost (kg)	2.060	2.080

a) Údaje nebyly v době předání do tisku k dispozici.

Rozměry

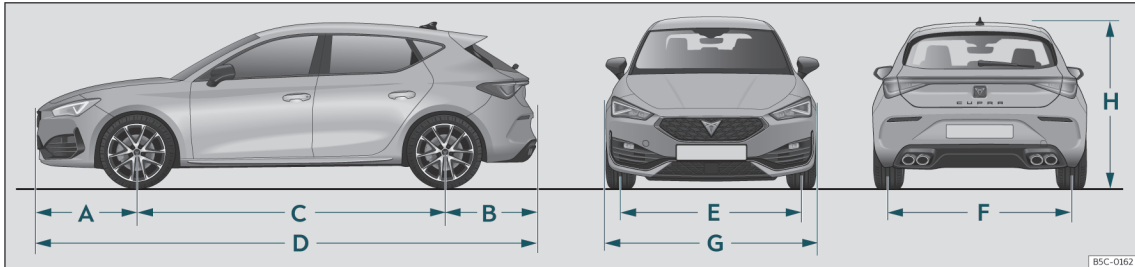

Obr. 229 Leon

B5C-0162

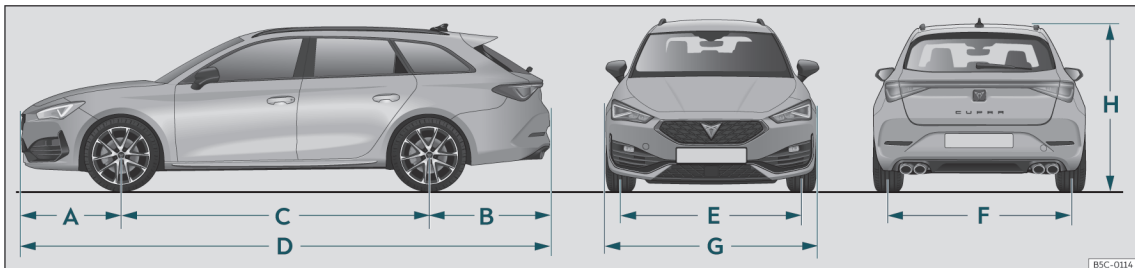

Obr. 230 Leon Sportstourer

B5C-0114

## Údaje o technických datech

»» obr. 229, obr. 230		Leon PHEV	Leon Sportstourer PHEV
A/B	Převis vpředu/vzadu (mm)	903 / 812	903 / 1.073
C	Rozvor náprav (mm)	2.683	2.681
D	Délka (mm)	4.398	4.657
E/F	Rozchod <sup>a)</sup> vpředu/vzadu (mm)	1.554 / 1.520	1.552 / 1.508
G	Šířka (mm)	1.799	1.799
H	Výška při pohotovostní hmotnosti (mm)	1.442	1.463
	Průměr otáčení (m)	11,2	11,2

<sup>a)</sup> Tento údaj závisí na druhu disků. Hodnoty pro kola 235/35 R19 ET49.





## Věcný rejstřík

### Čísla a symboly

#### 12voltový vozidlový akumulátor

energetický management	329
nabíjení	328
odpojení a připojení	84, 325
pomoc při startování	54
stav nabití	329
výměna	328
výška hladiny elektrolytu	327, 328
zimní provoz	325
4Drive	231

### A

ABS	
viz Protiblokovací systém	270
ACC	246
Airbagy	25
boční airbagy	31
čelní airbagy	28
hlavové airbagy	32
kolení airbagy	30
popis	26
připojení a odpojení	29
střed	30
Aktivace služeb CUPRA CONNECT	181
Aktuální dodatečná dokumentace	168
Akustický signál	
nepřipnutý bezpečnostní pás	18
světla	116
výstražná a kontrolní svítidla	86

Alternátor	
výstražná kontrolka	326
Ambientní osvětlení	124
Android Auto™	
hlavní menu	186
navázání spojení	186
předpoklady	186
předpoklady pro Android Auto™	186
přerušování spojení	187
zvláštnosti	187
Aplikace	185
Apple CarPlay	
menu	185
navázání spojení	186
předpoklady	185
přerušování spojení	186
zvláštnosti	186
Asistenční systémy	
asistent otevírání dveří (Exit Assist)	259
asistent pro případ nouze (Emergency As-	
sist)	258
asistent vyparkování (RCTA)	259
asistent změny jízdního pruhu (Side As-	
sist)	259
automatická regulace odstupů	246
bezpečnostní pokyny	234
funkce Auto Hold	268
jízdní asistent (Travel Assist)	255
kontrola tlaku v pneumatikách	337
meze systémů	235
nouzové brzdění (Front Assist)	241
omezovač rychlosti	240
parkovací asistent (Park Assist)	274
podpora zaparkování Plus	282
podpora zaparkování vzadu	285

předvídavá regulace rychlosti	251
radarový snímač vpředu	235
roznášení dopravních značek	77
roznášení únavy	75
systém PreCrash	24
tempomat	238
ukazatel kontroly tlaku v pneumatikách	337
všeobecné pokyny	234
vypnutí	85
zapnutí	85
Asistent couvání (Rear View)	285
nastavení	288
provozní pokyny	288
předpoklady	287
příčné zaparkování	287
seznam kontrol	287
Asistent dálkových světel	119
Asistent jízdy couvání (Rear View)	
předpoklady	288
připojování přívěsu	287
Asistent jízdy dozadu (Rear View)	
příčný provoz	287
Asistent pro případ nouze (Emergency As-	
sist)	258
zapnutí a vypnutí	258
závady a jejich řešení	258
Asistent udržování jízdního pruhu	
viz Lane Assist	253
Asistent vyparkování (RCTA)	259, 262
kontrolka	260
Asistent změny jízdního pruhu Plus	261
Asistent změny jízdního pruhu (Side Assist)	
jízdní situace	261
kontrolka	260



## Věcný rejstřík

Čelní nárazy a fyzikální zákony	20	Dopravní zpravodajství		Elektronická uzávěrka diferenciálu	270
Čistění		viz TP (dopravní zpravodajství)	195	Elektronická uzávěrka diferenciálu (XDS)	270
Mytí vozidla	345	Dotyková obrazovka	172	Elektronický imobilizér	106, 216
vnějšek vozidla	346	Dotykové oblasti	172	Emergency Assist	
vnitřní prostor vozidla	347	Drive Profile	229	viz Asistent pro případ nouze (Emergency Assist)	258
vysokotlaký čistič	345	Držák nápojů		Energetický management	329
zvláštní péče	348	ve středové loketní opěrci vzadu	150	ESC	
čisticí zařízení výfukových plynů		vpředu	150	elektronická kontrola stability	270
katalyzátor	314	Držáky nápojů		multikolizní brzda	271
		držáky nápojových lahví	150	sportovní režim	272
		DSG	222	Event Data Recorder	352
		Dveře	106	Externí zvukové zdroje	
		dětská pojistka	107	úprava hlasitosti reprodukce	176
		Dynamická regulace dosahu světel	122		
<b>D</b>		<b>E</b>		<b>F</b>	
Dálkové ovládání (nezávislé topení)	163	e-Call	44	Faktory ovlivňující negativně bezpečnost jízdy?	14
Data motorů	359	E-mode	220	Filtr pevných částic	315
Datový štítek vozidla	357	Easy Open		Frekvenční pásma	194
Deaktivace čelního airbagu	29	zvláštnosti	110	Front Assist	
Deaktivace služeb CUPRA CONNECT	183	EDS		viz Systémy podpory brzd	241
Denní počítadlo kilometrů	73	viz Elektronická uzávěrka diferenciálu	270	Full Link	184
Dětská pojistka		Elektrické příslušenství		aplikace	185
elektrické spouštěče skel	112	viz Zásuvky	151	nastavení	185
Dětské sedačky		Elektrické spouštěče skel	112	symboly	185
bezpečnostní pokyny	35	Elektrolyt akumulátoru	327, 328	Funkce Auto Hold	268
rozdělení do kategorií	34	Elektronická kontrola stability (ESC)	270	Funkce nouzové brzdy	268
systém ISOFIX	38	Elektronická parkovací brzda	267	Funkce podpory jízdy z kopce	226
systém Top Tether	38, 40, 41	automatické odpojení	267	Funkční porucha	
upevnění pomocí bezpečnostního pásu	42	automatické zapnutí	268	výměna	227
Digital Cockpit	69	funkce nouzové brzdy	268	Funkční závada	
informační profily	69	kontrolka	265	automatická převodovka	225
Disky		vypnutí	267	automatická regulace odstavu	251
výměna kola	48	zapnutí	267	parkovací asistent (Park Assist)	274
Displej panelu přístrojů	69, 71				
Dodatečné vybavení					
tažné zařízení	296				
Doporučení převodového stupně	228				
Dopravní značky					
zobrazení na obrazovce	77				

skleněná střecha .....	114
spojka .....	227
system PreCrash .....	25
tažné zařízení .....	291

## H

Háčky na oděv .....	150
Háčky na tašky .....	150
Háky na tašky .....	143
Hlasitost	
externí zvukové zdroje .....	176
Hlasové ovládání .....	191
Android Auto™ .....	187
Siri™ (Apple CarPlay™) .....	186
Hlavní menu	
Android Auto™ .....	186
Hloubka vzorku .....	334
Hlučnost	
brzdy .....	265
ESC .....	270
nezávislé topení .....	164
parkovací brzda .....	267
pneumatiky .....	331, 335
Hmotnosti .....	357
Hodiny	
digitální .....	80
Nastavení hodin .....	80
Houkačka .....	67
Hybridní pohon	
E-Mode .....	220
hybridní režim .....	220
provozní režimy .....	220
ukazatel výkonu v procentech .....	81
vytvoření připravenosti k jízdě .....	214

## Ch

Chladicí kapalina motoru .....	321
G12evo .....	321
G12 plus-plus .....	321
G13 .....	321
kontrola výšky hladiny .....	322
kontrolka .....	82
specifikace .....	321
ukazatel teploty .....	82
výstražná kontrolka .....	82
Chladicí soustava	
doplňení chladicí kapaliny .....	322
kontrola výšky hladiny chladicí kapaliny .....	322
Chladicí zařízení .....	153

## I

Infotainment	
přístup k internetu .....	189
Wi-Fi Protected Setup (WPS) .....	189
Informace na displeji	
počítadlo kilometrů .....	72
Informace na displeji .....	73
ACT .....	232
Časový údaj .....	80
kontrola tlaku v pneumatikách .....	337
panel přístrojů .....	71
polohy volicí páky .....	72
servisní intervaly .....	83
system PreCrash .....	25
Travel Assist .....	256
výstražné a informační pokyny .....	75
Informace o servisu: dotaz .....	83
Informace o vozidle .....	91
Informační profily .....	69

Infotainment .....	88, 168
Apple CarPlay .....	185
bezpečnostní pokyny .....	168
funkční tlačítka .....	89
individuální uspořádaná menu .....	174
individuální vytváření .....	174
informace o vozidle .....	91
MirrorLink® .....	187
nastavení systému .....	175
nastavení vozidla .....	92
nastavení zvuku .....	175
navigace .....	199
ovládání .....	174
provádění funkcí .....	174
provoz médií .....	196
provoz rádia .....	193
před prvním použitím .....	168
přehled ovládacích prvků .....	172
přizpůsobení menu .....	174
rozbalovací menu .....	174
rozdělení připojení WLAN .....	189
telefonní rozhraní .....	206
viz Infotainment .....	88
WLAN .....	189
zapnutí a vypnutí .....	174
ISOFIX .....	38

## J

Jízda	
projížďení zatopených vozovek .....	233
Jízda	
bezpečná .....	14
hospodárná .....	232
jízdy v zahraničí .....	122, 234
parkování ve stoupáních .....	273

## Věcný rejstřík

parkování v klesáních . . . . .	273
s přívěsem . . . . .	293
Jízda s přívěsem viz přívěs . . . . .	288
Jízdní asistence (Travel Assist) závady a jejich řešení . . . . .	257
Jízdní asistent (Travel Assist) . . . . .	255
informace na displeji . . . . .	256
ovládání . . . . .	257
Jízdní data . . . . .	74
Jízdní profil . . . . .	230
Jízdní provoz . . . . .	230
Jízdy v zahraničí světlomety . . . . .	122
zážehový motor . . . . .	234
<b>K</b>	
Kabina řidiče všeobecný přehled . . . . .	67
Kamera čistění . . . . .	78
Lane Assist . . . . .	253
Kapalina do ostříkovačů doplnění . . . . .	324
kontrola . . . . .	324
množství náplně . . . . .	324
Katalyzátor . . . . .	314
Keyless Access odemknutí a zamknutí vozidla . . . . .	100
Press & Drive . . . . .	213
spuštění motoru . . . . .	215
zvláštnosti . . . . .	102
Kick-down automatická převodovka . . . . .	225

Klíč Jízdní pokyny (mechanická spínací skříň- ka) . . . . .	217
klíč vozidla . . . . .	94
náhradní klíč . . . . .	94
odemykání a zamykání . . . . .	98, 106
přiřazení klíče . . . . .	94
rádiové dálkové ovládání . . . . .	94
synchronizace . . . . .	96
vyklopení trnu klíče . . . . .	95
výměna baterie . . . . .	96
Klíčem ovládaný spínač . . . . .	29
Klíč na kola . . . . .	45
Klíč s dálkovým ovládáním odemykání a zamykání . . . . .	98
Klika dveří . . . . .	106
Klimatizace nezávislé topení . . . . .	162
Klimatizování . . . . .	153
nezávislé větrání . . . . .	160
ovládací prvky . . . . .	155
provozní pokyny . . . . .	157
výstupní hubice vzduchu . . . . .	158
Kód motoru vsunutí . . . . .	73
Kola nouzové kolo . . . . .	339
nová kola . . . . .	332
sněhové řetězy . . . . .	336
šrouby kol . . . . .	335
výměna . . . . .	48, 51, 334
Kolébkové spínače (automatická převodov- ka) . . . . .	224
Komfortní funkce směrových světel . . . . .	118

Komfortní otvírání okna . . . . .	113
Komfortní zavírání okna . . . . .	113
Konektivita . . . . .	178
přístupový bod WLAN . . . . .	188
Konektory závady . . . . .	152
Kontrola parkovací vzdálenosti viz Podpora zaparkování . . . . .	281, 282, 285
Kontrola tlaku v pneumatikách . . . . .	337
Kontrola trakce . . . . .	270
Kontrola výšek hladiny kapalin . . . . .	357
Kontrola výšky hladiny kapalin motorový prostor . . . . .	318
Kontrolní seznamy předpoklady pro Apple CarPlay . . . . .	185
předpoklady pro MirrorLink® . . . . .	187
Kontroly tlaku v pneumatikách ukazatel kontroly tlaku v pneumatikách . . . . .	337
Kosmetické zrcátko . . . . .	129
Kryt zavazadlového prostoru uložení . . . . .	137, 140
Kulová hlava elektrické odjištění . . . . .	295
kontrolka . . . . .	295
<b>L</b>	
Lak vozidla péče . . . . .	346
Lane Assist . . . . .	253
výstražná a kontrolní svítidla . . . . .	254
Látky: čistění . . . . .	347
Launch-Control (automatická převodovka) . . . . .	226
Leaving Home . . . . .	121

## Věcný rejstřík

Legislativní ustanovení	182	mobilní telefony	351	Multikolizní brzda	271
Licence	176	Motor		Multimédia	193, 212
Light Assist	119	pomoc při startování	54	oblíbené	197
Likvidace		spuštění (pokyny pro řidiče v případě me- chanické spínací skříňky)	217	používání streamingových služeb	198
Předepínače bezpečnostních pásů	23	systém Start-Stop	218	reprodukce	197
Lišty stěračů čelního a zadního skla		záběh	231	volba zdroje	197
čistění	53, 346	zvuky	215	My Beat	217
servisní poloha	52	Motor a zapalování		Mytí vozidla	
výměna	53	automatické vypnutí zapalování	213	ošetřování vnějšku vozidla	345
<b>M</b>		My Beat	217	snímače	274
Menu Manažer akumulátoru	301	nouzový start	217	vysokotlaký čistič	345
Menu Servis		předžhavení motoru	215	zvláštnosti	110
časový údaj	73	spuštění motoru	215	<b>N</b>	
kód motoru	73	spuštění motoru pomocí Press & Drive	215	Nabíjecí kabel	
nové spuštění denního počítadla kilometrů	73	vypnutí motoru	216	pro nabíjecí stanici (AC)	308
nové spuštění servisu výměny oleje	73	Motorový olej		pro zásuvky	309
ukazatel servisních intervalů	73	doplnění	320	Nabíjecí kabel vysokonapěťového akumulá- toru	307
Mikrovláknová látka čistění	347	kontrola výšky hladiny motorového oleje	320	Nabíjecí zásuvka	304
MirrorLink®		měrka oleje	320	Nabíjení vysokonapěťového akumulátoru	
menu	187	servisní intervaly	318	nabíjecí kabel	308
nastavení	185	servisní prohlídka	318	nabíjecí režimy	302
navázání spojení	187	specifikace	318	nabíjecí zásuvka	304
předpoklady	187	spotřeba	320	naprogramovaná doba nabíjení	302
přerušení spojení	188	výměna	318, 321	nastavení v infotainmentu	301
zvláštnosti	188	Motorový prostor	315, 318	nouzové odjištění	307
Místa k sezení pro vozidlo	16	akumulátor	325	odstraňování problémů	306
Místa se zvláštními předpisy	207	bezpečnostní pokyny	315	signalizace nabíjecího procesu	305
Mlhové světlomety s funkcí světla Cornering	121	brzdová kapalina	323	Načerpání plné palivové nádrže	311
Množství náplně		chladicí kapalina	321, 322	nadzvednutí vozidla	50
kapalina do ostříkovačů	324	motorový olej	320	Náhradní díly	350
nádržka kapaliny pro ostříkovače	357	nádržka kapaliny do ostříkovačů	324	Náhradní klíč	94
palivová nádrž	357	otevření a zavření	316		
Mobile Signal Amplifier	210	Mrazuvzdorný prostředek	321		
Mobilní telefon	351	Multifunkční zobrazení	74		

## Věcný rejstřík

Nakládání vozidla			
systém nosičů zavazadel	148	poslední cíle	203
úchytná oka	141	použití kontaktních údajů	204
uložení nákladu	136	použití mapy	203
uložení zavazadel	136	použití mapy k zadání cíle	203
všeobecné pokyny	136	symboly	201
zařízení průchozího nakládání	143	ukládaná data	200
zavazadlový prostor	108, 136	uložená data	205
Naložení vozidla		uložené cíle	203
přívěs	292	uložení cílů	203
Nastavení		úprava plánu trasy	204
Časový údaj	80	upřednostňované cíle	203
opěrka hlavy	132	zadání adresy pro navádění k cíli	203
přední sedadla	130	zaučování chování uživatele	205
sedadla	15	zmenšení navigační mapy	200
sedadla s paměťovou funkcí	133	zvětšení navigační mapy	200
světla	122	Nebezpečí v případě nepřipnutého bezpečnostního pásu	20
Nastavení odstepu		Nezávislé klimatizování	165
viz Automatická regulace odstepu	246	ovládání	166
Nastavení systému	175	programování	166
Nastavení vozidla	92	Nezávislé topení	162
Nastavení zvuku	175	aktivace	164
Navigace	199	dálkové ovládání	163
dodatečné okno	205	dosah rádiového dálkového ovladače	163
funkce	201	elektrický spotřebič	164
funkce: zadní cíle	203	programování	164
mapa	200, 203	provozní pokyny	164
navigace Offroad	203	vypnutí	162
navigační hlášení	199	zapnutí	162
nejčastější cíle	203	zvláštnosti	162, 164
omezení	200	Nezávislé větrání	160
ostatní možné volby	205	Nosiče zavazadel	146
ovládání mapy	200	Nosič jízdních kol	
plán trasy	204	maximální nosnost	296
podrobný náhled	205	montáž na výklopnou kulovou hlavu	296
		Nouzové kolo	339
		Nouzové otvírání	
		dveře řidiče	106
		zadní víko	112
		Nouzové ovládání	
		dveře spolujezdce	107
		nouzové situace	
		opravárenská sada	46
		Nouzové situace	44
		palubní nářadí	45
		pomocné startovací kabely	54
		vlečení vozidla v případě nouze	57
		výměna akumulátoru	328
		výměna kola	48
		výměna spálené pojistky	62
		výstražná světla	122
		Nouzové zablokování dveří spolujezdce	107
		<b>O</b>	
		Obrazovka	
		čištění	176
		Obrazovka panelu přístrojů	
		hybridní vozidla	71
		Obrazovka rádia: čištění	347
		Oddělovací síť	144, 145
		Odemknutí a zamknutí	100
		Odemýkání a zamykání	
		dveře	106
		pomocí dálkového ovládání	98
		pomocí tlačítka centrálního zamykání	99
		přes cylindrickou vložku	106
		Odepnutí bezpečnostního pásu	21
		Odkládací prostory	148
		jiné odkládací prostory	150
		na straně spolujezdce	149

## Věcný rejstřík

návod k obsluze	149	Oprávérenské činnosti	350	Páčka směrových světel	118
schránka v přístrojové desce	149	Originální náhradní díly	343	Palivo	
zásuvky	149	Originální příslušenství	343	benzín	313
Odkládací přihrádky		Ostřikovač skla	324	čerpání	311
schránka v přístrojové desce	123	Osvětlení panelu přístrojů	123	označení	312
viz odkládací prostory	148	Ošetřování		palivoměr	82
Ochrana proti slunci	129	viz Čistění	344	úspora	232
Okna		Otáčkoměr	69, 80	Palivoměr	82
automatické vyjždění/zajždění skel	113	Otevření		kontrolka	82
automatický provoz	113	víko motorového prostoru	316	Palubní nářadí	45
elektricky ovládaná	112	víko plnicího hrdla palivové nádrže	311	Paměťová funkce	133
komfortní otvírání	113	Otevření a zavření		Paměť údajů o nehodách	352
komfortní zavírání	113	víko motorového prostoru	316	Panel přístrojů	68
Oktanové číslo (benzín)	313	víko plnicího hrdla palivové nádrže	311	digitální Digital Cockpit	69
Omezovač rychlosti	240	Otvírání	97	informace na displeji	71
ovládání	240	okna	112	informace na obrazovce	73
zobrazení na displeji	240	panoramatická střecha	115	použití s multifunkčním volantem	84
Omezování síly		zadní víko	109	struktura menu	73
okna	114	otvírání a zavírání	97	ukazatel servisních intervalů	83
protisluneční roleta (skleněná střecha)	116	Otvírání a zavírání		výstražné a kontrolní svítily	86
skleněná střecha	116	dveře	106	Panoramatická střecha	115
Online služby	179	elektrické otvírání a zavírání zadního víka	109	viz též Skleněná střecha	114
Opěradlo zadního sedadla		okna	112	Park Assist	
sklopení dopředu	134	panoramatická střecha	115	viz Parkovací asistent (Park Assist)	274
vyklopení nazpět	134	pomocí dálkového ovládání	98	Parkovací asistent (Park Assist)	274
Opěrka bederní páteře	130	pomocí tlačítka centrálního zamykání	99	automatické přerušení	275
Opěrka hlavy	132	přes cylindrickou vložku	106	automatický brzdící zásah	280
Opěrky hlavy	131	zadní víko	108	funkční závada	274
Opotřebení pneumatik	334	Ovládací prvky na volantu	93	podélné zaparkování	278
oprava pneumatik	46	Ozdobný kryt kola		podmínky vyparkování	279
Oprávérenská sada	45, 46, 47	odstranění	49	podmínky zaparkování	278
kontrola po 10 minutách jízdy	48	Označení paliva	312	předčasné ukončení	275
nafouknutí pneumatiky	47	<b>P</b>		příčné zaparkování	278
součásti	47	Páčka dálkových světel	118	vyparkování (pouze podélné parkovací mezery)	279
utěsnění pneumatiky	47				



## Věcný rejstřík

Parkovací systém			
viz Podpora zaparkování	281, 282, 285		
Parkování	273		
napříč pomocí asistenta couvání	287		
ParkPilot			
viz Podpora zaparkování	281, 282, 285		
Péče o vozidlo			
servisní poloha lišt stěrače	52		
Pedály	16, 18		
Plně diodové světlomety	63		
Pneumatiky			
nové pneumatiky	332		
předepsaný směr chodu	331		
příslušenství	331		
rychlostní index	331		
tlak v pneumatikách	333		
ukazatele opotřebení	334		
vázané na směr chodu	52		
vniknutá cizí tělesa	331		
výměna	48		
zimní pneumatiky	335		
životnost	333		
Počít míst k sezení	16		
Počítadla kilometrů	69		
Počítadlo kilometrů			
celková ujetá vzdálenost	72		
denní ujetá vzdálenost	72		
Podlaha zavazadlového prostoru	140		
Podlahové rohože	18		
Podpora jízdy z kopce	226		
Podpora zaparkování			
automatická aktivace	283		
brzdící zásahy při manévrování	284		
nastavení zobrazení a zvukových signálů	284, 285		
podpora zaparkování Plus	282		
podpora zaparkování vzadu	285		
provoz s přívěsem	284		
snímače a kamera: čištění	346		
tažné zařízení	285		
viz parkovací asistent (Park Assist)	274		
vizuální signalizace	283		
závada	284, 285		
zobrazení okolí	282		
Podpora zaparkování vzadu	285		
pohon všech kol			
zimní pneumatiky	232		
Pohon všech kol	231		
sněhové řetězy	232		
vlečení	57		
Pojistky	60		
barevné označení	61		
pojistková skříňka	61		
příprava výměny	62		
rozpoznání spálených pojistek	62		
výměna	62		
Pokyn k ochraně životního prostředí			
čerpání	311		
Pomocné startovací kabely	54		
Pomoc při startování	54		
popis	54		
Powermetr	81		
Prachový a pylový filtr	153		
Pravidelné ošetřování	344		
Press & Drive			
spuštění motoru	215		
startovací tlačítko	213		
Prodej vozidla	182		
prohlídka	318		
Prohlídka	341		
Projíždění zatopených vozovek	233		
Prokázání totožnosti	181		
Prokázání vlastnictví	181		
Protiblokovací systém	270		
Protisluneční roleta			
omezování síly (skleněná střecha)	116		
Provoz médií	196		
Provoz rádia	193		
Průběh čerpání			
otevření víka plnicího hrdla palivové nádrže	311		
Průměrná spotřeba paliva	69		
Předepínače bezpečnostních pásů	23		
kontrolka	27		
Předepnutí bezpečnostních pásů	23		
Před každou jízdou	14		
Předpoklady pro Apple CarPlay	185		
Předvídací regulace rychlosti	251		
aktivace	252		
jízda	252		
omezení	252		
závady a řešení	253		
Předřhazení motoru	215		
Přehled (vozidlo s levostranným řízením)	11		
Přehled (vozidlo s pravostranným řízením)	12		
Přenos dat	179		
Přeprava dětí	33		
Převodovka DSG			
viz Automatická převodovka	222		
Příhrádka pro návod k obsluze	149		
Připomenutí servisu	83		
Přípustná hmotnost přívěsu			
naložení přívěsu	292		
Příslušenství	350		

## Věcný rejstřík

Přívěs .....	288	RCTA .....	262	Sada pro opravu pneumatik .....	45
diodové zpětné svítilny .....	290, 291	viz asistent vyparkování (RCTA) .....	259	viz též Opravárenská sada .....	46
dodatečné vybavení tažným zařízením ...	296	Rear Traffic Alert .....	262	Safe .....	216
elektrické odjištění kulové hlavy .....	295	Regulace dosahu světel .....	122	SEAT Ident .....	181
funkční závada .....	291	Regulace rychlosti .....	238	Sedadla	
naplnění .....	292	Režim volnoběžky .....	227	demontáž opěrky hlavy .....	132
nastavení světlometů .....	293	Rozměry vozidla .....	360	elektrické nastavení .....	130
podpora zaparkování .....	284, 285	Rozpoznávání dopravních značek .....	77	montáž opěrky hlavy .....	132
provoz s přívěsem .....	293	omezená funkce .....	78	nastavení opěrek hlavy .....	132
připojení .....	291	poškození čelního skla .....	78	nesprávná poloha při sezení .....	16
přípustná hmotnost přívěsu .....	292	přívěs .....	78	opěradlo zadního sedadla .....	134
stabilizace jízdní soupravy .....	294	rychlostní výstražka .....	78	paměťová funkce .....	133
technické předpoklady .....	290	zobrazení na obrazovce .....	77	počet míst k sezení .....	16
vlečné lano .....	290, 291	způsob funkce .....	77	ruční nastavení .....	130
vnější zrcátka .....	290	Rozpoznávání únavy .....	75	vyhřívání .....	159
výstražné zařízení proti odcizení .....	292	ruční brzda		Selektivní systém odemykání .....	98
zapojení .....	291	viz Elektronická parkovací brzda .....	267	Servis	
zásuvka .....	291	Rychlostní index .....	331	digitální servisní knížka .....	341
zatížení oje přívěsu .....	288, 292	Ř		flexibilní servis .....	341
zpětné svítilny .....	290, 291	Řidič		obsah servisu .....	343
zvláštnosti .....	265	viz Správná poloha sezení .....	15	pevný servis .....	341
<b>R</b>		Řízení		podmínky použití vozidla .....	342
Radarový snímač .....	235	elektromechanické řízení .....	228	prohlídka .....	341
Rádio .....	193	kontrolka .....	229	servisní činnosti .....	341
frekvenční pásma .....	194	Řízení motoru .....	314	Servisní doklad .....	341
nastavení vysílačů .....	194	kontrolka .....	314	servisní úkony .....	341
symboly .....	194	Řízení s posilovačem		servis výměny oleje .....	341
tlačítka stanic .....	194	viz Řízení .....	228	Servis mobility .....	343
TP (dopravní zpravodajství) .....	195	<b>S</b>		Servisní intervaly .....	83, 318
vybavení .....	194	S-PIN .....	181	Servisní prohlídka .....	318
Radiové dálkové ovládání		Sada klíčů vozidla .....	94	Servis tísňového volání .....	44
viz Klíč .....	94			Seznam kontrol	
Rádiový dálkový ovladač (nezávislé topení)				asistent couvání (Rear View) .....	287
výměna baterie .....	163			Schránka v přístrojové desce .....	149

## Věcný rejstřík

Signalizace na displeji			
ECO	73	Stěrače skla	125
polohy volící páky	222	páčka stěračů skla	125
systémy podpory brzd (Front Assist)	242	snímač deště	126
Sít pro zavazadlový prostor		zvláštnosti	125
zavazadlový prostor	142	Stěrač skla	
Skleněná střecha	114	funkce	125
funkční závada	114	nadzvednutí lišty stěrače	52
omezování síly	116	servisní poloha	52
Sledování vnitřního prostoru a ochrana proti odtážení		vyjmutí lišty stěrače	52
aktivace	105	Stěrač zadního skla	125
Sluneční clony	129	Středová loketní opěrka	135
Směr jízdy		Střešní nosič zavazadel	146
Pneumatiky	52	Střešní nosič zavazadel	
Sněhové řetězy	336	upevnění příčných tyčí	147
pohon všech kol	232	Světla	116
Snímač deště	126	akustické výstrahy	116
funkční kontrola	126	ambientní osvětlení	124
Spálené žárovky		AUTO	117
výměna žárovky	63	Coming Home	121
Spínače oken	112	čtecí svítliny	123
Spojka (kontrolka)	227	dálková světla	116
Sportovní režim	272	dálniční světla	117
Spotřeba paliva		denní jízdní světla	117
odpojení při deceleraci	232	koncové mlhové světlo	117
proč se zvyšuje spotřeba?	314	Leaving Home	121
Spouštění motoru roztahováním	56	mlhové světlometry s funkcí světla Cornering	121
zvláštnosti	55	obrysová světla	116
Správná poloha sezení	15	odbočovací světlo	121
řidič	15	osvětlení přístrojů	123
Stabilizace jízdní soupravy	294	osvětlení spínačů	123
Start-Stop	218	páčka dálkových světel	118
Startovací tlačítko	213	páčky směrových světel	118
		potkávací světla	116
		regulace dosahu světel	122
		spínač	117
		spínač světel	116
		vnitřní svítliny	123
		výměna žárovky	63
		výstražné a kontrolní svítliny	116
		zapnutí a vypnutí	117
		Světlomety	
		jízdy v zahraničí	122
		výměna žárovky	63
		Svinovací kryt	139
		Systém airbagů	25
		aktivace	27
		čelní airbagy	27
		deaktivace čelního airbagu	29
		funkce	27
		kontrolka	27
		popis	26
		Systém infotainmentu	
		první konfigurace	90
		Systém ISOFIX	38
		Systém kontroly výfukových plynů	
		kontrolka	314
		Systém nosičů zavazadel	146
		Systém PreCrash	24
		funkční závada	25
		informace na displeji	25
		sledovací systém Front Assist	24
		volba jízdního profilu	24
		Systém Start-Stop	
		kontrolky	218
		motor se nevy pne	218
		motor se spustí automaticky	218
		pokyny pro řidiče	218
		ruční zapnutí a vypnutí	220

## Věcný rejstřík

vypnutí a spuštění motoru . . . . .	218	Technická data . . . . .	357	Úchytná oka . . . . .	141
způsob funkce . . . . .	218	hmotnosti . . . . .	357	Ukazatel převodového stupně . . . . .	228
Systém Top Tether . . . . .	38, 40, 41	rozměry vozidla . . . . .	360	Ukazatel servisních intervalů . . . . .	73, 342
Systém Tyre-Mobility viz Opravářenská sada . . . . .	46	spotřeba paliva . . . . .	357	Ukazatel teploty chladičící kapaliny motoru . . . . .	82
Systémy podpory brzd . . . . .	235	zatížení oje přívěsu . . . . .	288	Uložení zavazadel . . . . .	136
rozpoznávání chodců a cyklistů . . . . .	243	zatížení střechy . . . . .	148	háky na tašky . . . . .	143
signalizace na displeji . . . . .	242	Technické změny . . . . .	350	naložení přívěsu . . . . .	292
výstrahy . . . . .	242	Telefon . . . . .		provoz s přívěsem . . . . .	293
zapnutí a vypnutí . . . . .	244	hovory . . . . .	209	přívěs . . . . .	288
Systémy podpory brzdění . . . . .		kontakty . . . . .	210	sít pro zavazadlový prostor . . . . .	142
asistent vyhýbání . . . . .	243	oblíbené položky . . . . .	210	Střešní nosiče zavazadel . . . . .	146
dočasná deaktivace . . . . .	245	spřáhnutí mobilního telefonu . . . . .	208	systém nosičů zavazadel . . . . .	148
meze systémů . . . . .	244	telefonní seznam . . . . .	210	Systém nosičů zavazadel . . . . .	146
<b>Š</b>		tlačítka rychlé volby . . . . .	210	úchytná oka . . . . .	141
Šrouby kol . . . . .	335	vypnutí . . . . .	207	uložení nákladu . . . . .	136
bezpečnostní . . . . .	49	zasílání zpráv . . . . .	209	uložení zavazadel . . . . .	136
Šrouby kola . . . . .	49	Telefonní rozhraní . . . . .	206	zařízení průchozího nakládání . . . . .	143
bezpečnostní . . . . .	49	výbuchem ohrožená místa . . . . .	207	Úprava hlasitosti reprodukce . . . . .	176
krytky . . . . .	49	Tempomat . . . . .	238	Určování polohy vozidla . . . . .	182
Utahovací moment . . . . .	52	ovládání . . . . .	239	USB . . . . .	212
<b>T</b>		Tiptronic (automatická převodovka) . . . . .	222, 224	Úspora paliva režim volnoběžky . . . . .	227
Tankování . . . . .		Tipy ECO . . . . .	79	Utahovací moment Šrouby kola . . . . .	52
kontrolka . . . . .	82	Tísňové volání . . . . .	44	Uzávěra volící páky . . . . .	223
palivoměr . . . . .	82	Tlak motorového oleje kontrolka . . . . .	319	Uzávěr palivové nádrže otevření a zavření . . . . .	311
Tažné zařízení . . . . .		Tlak v pneumatikách . . . . .	333	<b>V</b>	
dodatečné vybavení . . . . .	296	Topení . . . . .	153	Variabilní podlaha zavazadlového prostoru . . . . .	140
funkční závada . . . . .	291	Top Tether . . . . .	38, 40, 41	Varovná a kontrolní světla řazení . . . . .	227
kulová hlava s elektrickým odjišťováním . . . . .	295	TP (dopravní zpravodajství) . . . . .	195	Vedení popruhu pásu . . . . .	22
montáž nosiče jízdních kol . . . . .	296	TP (dopravní zpravodajství) . . . . .	195	Větrání . . . . .	153
<b>TCS</b>		Travel Assist viz Jízdní asistent (Travel Assist) . . . . .	255		
viz Kontrola trakce . . . . .	270	<b>U</b>			
		Údržba viz Servis . . . . .	341		

## Věcný rejstřík

Víko motorového prostoru . . . . .	315, 318	Vozidlo	Vysílací zařízení . . . . .	351
otevření a zavření . . . . .	316	datový štítek . . . . .	Vysokonapěťový akumulátor . . . . .	298
Víko plicního hrdla palivové nádrže		identifikační číslo . . . . .	péče . . . . .	300
otevření a zavření . . . . .	311	identifikační číslo vozidla . . . . .	výstražné štítky . . . . .	299
Vlečení vozidla . . . . .	55, 57	identifikační údaje . . . . .	Výstraha při tísňovém brzdění . . . . .	122
automatická převodovka . . . . .	57	nadzvednutí . . . . .	Výstražná a kontrolní světa	
pohon všech kol . . . . .	57	odemknutí a zamknutí (Keyless Access) . . . . .	Filtr pevných částic . . . . .	315
s tažným zařízením . . . . .	57	odstavení ve stoupáních . . . . .	Výstražná světa . . . . .	122
vlečná tyč . . . . .	57	odstavení v klesáních . . . . .	výstražné a kontrolní svítliny	
vlečné lano . . . . .	57	zapůjčení nebo prodej . . . . .	Světa . . . . .	116
vlečné oko vpředu . . . . .	58	Vstup USB . . . . .	Výstražné a kontrolní svítliny . . . . .	86
zadní vlečné oko . . . . .	59	Vybavení	airbagy . . . . .	29
zakázané procesy vlečení . . . . .	57	telefonní rozhraní . . . . .	akustický signál . . . . .	86
zvláštnosti . . . . .	55, 57	Výbuchem ohrožená místa . . . . .	Alternátor . . . . .	326
Vlečné lano . . . . .	290, 291	Výfukové plyny . . . . .	asistent vyparkování (RCTA) . . . . .	260
Vnější anténa . . . . .	351	Vyhřívání sedadel . . . . .	asistent změny jízdního pruhu (Side As-	
Vnější osvětlení		Vyhřívání volantu . . . . .	sist) . . . . .	260
výměna žárovky . . . . .	63	Výměna baterie	automatická regulace odstupů . . . . .	247
Vnější zpětná zrcátka		klíče vozidla . . . . .	bezpečnostní pás . . . . .	18
nastavení . . . . .	127	výměna dílů . . . . .	brzdová soustava . . . . .	265
vyhřívání . . . . .	127	výměna kola	čerpání . . . . .	311
zaklopení . . . . .	127	šrouby kola . . . . .	Dálkové ovládání (nezávislé topení) . . . . .	163
Vnější zrcátka		výměna kola . . . . .	EDS . . . . .	269
provoz s přívěsem . . . . .	290	dodatečné práce . . . . .	elektrický pohon . . . . .	306
Vnitřní zpětné zrcátko		Výměna listů stěrače . . . . .	elektromechanické řízení . . . . .	229
zaclonitelné . . . . .	127	výměna oleje . . . . .	elektronická parkovací brzda . . . . .	265
Volant		Výměna žárovky . . . . .	Emergency Assist . . . . .	258
kolébkové spínače (automatická převo-		Vyobrazení vnějšku . . . . .	ESC . . . . .	269, 272
dovka) . . . . .	224	Vyobrazení vnitřku . . . . .	filtr pevných částic . . . . .	314
multifunkční volant . . . . .	93	Vyparkování pomocí parkovacího asistenta . . . . .	chladič kapalina motoru . . . . .	82
nastavení . . . . .	17	Vypnutí	Chladič kapalina motoru . . . . .	82
ovládací prvky . . . . .	93	Telefon . . . . .	kontrola tlaku v pneumatikách . . . . .	337
vyhřívání . . . . .	160	Telefonní rozhraní . . . . .	kontrola výfukových plynů . . . . .	314
Volící páka (automatická převodovka)		Vypnutí světel . . . . .	Kulová hlava . . . . .	295
polohy . . . . .	222	Výrobky péče o vozidlo . . . . .	Lane Assist . . . . .	254

## Věcný rejstřík

motorový olej .....	319
použití brzdy .....	246
protiblokovací systém ABS .....	269
řízení motoru .....	314
Start-Stop .....	218
světla .....	116
systém airbagů .....	27
tankování .....	82
TCS .....	269, 272
tempomat .....	238
Travel Assist .....	257
zamykání sloupku řízení .....	229
zásoba paliva .....	82
změna .....	222
<b>Výstražné symboly</b>	
viz Výstražné a kontrolní svítily .....	86
<b>Výstražné zařízení proti odcizení</b> .....	103
přívěs .....	292
Přívěs .....	292
<b>Výstražný trojúhelník</b> .....	122
<b>Výstupní hubice vzduchu</b> .....	158
<b>Vyvážení kol</b> .....	333
<b>Vzorek pneumatiky</b> .....	334

## W

Wireless Charger .....	210
WLAN .....	178, 188

## X

XDS .....	270
-----------	-----

## Z

<b>Záběh</b>	
nové brzdové třecí segmenty .....	265
nové pneumatiky .....	330
nový motor .....	231
<b>Zadní mlhová svítlna</b>	
kontrolka .....	116
<b>Zadní sedadlo</b>	
sklopení dopředu ze zavazadlového prostoru pomocí páčky dálkového odjišťování .....	135
<b>Zadní víko</b> .....	108, 112
viz též Zavazadlový prostor .....	109
<b>Zámek dveří</b> .....	106
<b>Zamknutí a odemknutí</b> .....	100
<b>Zamykání a odemykání</b>	
pomocí tlačítka centrálního zamykání .....	99
<b>Zaparkování</b> .....	273
automatická převodovka .....	224
napříč pomocí asistenta couvání .....	287
pomocí parkovacího asistenta (Park Assist) .....	278
<b>Zapnutí světel</b> .....	116
<b>Zaregistrované značky</b> .....	176
<b>Záruka</b> .....	344
<b>Zařízení na čištění výfukových plynů</b>	
Filtr pevných částic .....	315
<b>Zařízení průchozího nakládání</b> .....	143
<b>Zásuvka</b>	
závady .....	152
<b>Zásuvky</b> .....	149, 151
přívěs .....	291
<b>Zatížení oje přívěsu</b> .....	288
naložení přívěsu .....	292

<b>Zatížení střechy</b> .....	148
technická data .....	148
<b>Závada motoru</b>	
kontrolka .....	314
<b>Zavazadlový prostor</b> .....	108, 136
elektrické otvírání a zavírání .....	109
nouzové odemknutí .....	112
oddělovací síť .....	144, 145
se snímači ovládaným otvíráním a zavíráním (Easy Open) .....	110
síť pro zavazadlový prostor .....	142
svinovací kryt .....	139
svítlna zavazadlového prostoru .....	123
uložení krytu .....	140
uložení krytu zavazadlového prostoru .....	137
variabilní podlaha zavazadlového prostoru .....	140
zvětšení .....	134
zvláštnosti elektrického zadního víka .....	110
<b>Zavírání</b> .....	97
okna .....	112
panoramatická střecha .....	115
Panoramatická střecha .....	115
zadní víko .....	109
<b>Zavření</b>	
víko motorového prostoru .....	316
<b>Zesilovač signálu</b> .....	210
<b>Zimní pneumatiky</b>	
pohon všech kol .....	232
<b>Zimní pneumatiky</b> .....	335
<b>Zimní provoz</b>	
akumulátor .....	325
pneumatiky .....	335
přívěs .....	288
skleněná střecha .....	114

## Věcný rejstřík

sněhové řetězy .....	336	roztahování .....	55
solné šmouhy .....	126	vlečení .....	55, 57
Zobrazení jízdních dat .....	74	vysokotlaká čisticí zařízení .....	295
Zobrazení na displeji		<b>Ž</b>	
automatická regulace odstupu .....	248	životní prostředí	
Doporučení převodového stupně .....	72	Nezávadnost pro životní prostředí .....	352
Drive Profile .....	229	Životní prostředí	
Kód motoru .....	73	čerpání .....	311
omezovač rychlosti .....	240	ekologická jízda .....	232
otevřené dveře, víko motorového a zava- zadlového prostoru .....	72		
rychlostní výstraha .....	72		
typy ECO .....	79		
venkovní teplota .....	72		
zobrazení kompasu .....	72		
Zobrazení na obrazovce			
dopravní značky .....	77		
Zobrazení teploty			
venku .....	72		
Zpátečka (automatická převodovka) .....	223		
Zpětná kamera .....	285		
Zpětná zrcátka			
nastavování vnějších zpětných zrcátek .....	127		
Zpětné světlometry			
výměna žárovky .....	63		
Zpětné zrcátko			
vnitřní zaclonitelné .....	127		
viz též Zpětné zrcátko .....	127		
Zvedák vozidla .....	45		
Upevňovací body .....	50		
Zvláštnosti			
Android Auto™ .....	187		
Apple CarPlay .....	186		
MirrorLink® .....	188		
provoz s přívěsem .....	293		









SEAT S.A. neustále pracuje na dalším vývoji všech typů a modelů. Mějte proto prosím pochopení, že se mohou vyskytnout změny co se týče formy, vybavení a techniky. Z údajů, vyobrazení a popisů uvedených v tomto návodu k obsluze proto nelze vyvozovat jakékoliv nároky.

Všechny texty, vyobrazení a pokyny uvedené v tomto návodu k obsluze jsou aktuální k datu tisku. Údaje uvedené v tomto návodu k obsluze jsou platné v době uzávěrky. Tiskové chyby a omyly vyhrazeny.

Dotisk, rozmnožování nebo překlad (i pouhých částí) není bez písemného povolení od SEAT S.A. povolen.

Všechna práva podle zákona o autorských právech zůstávají vyhrazena výhradně SEAT S.A. Změny vyhrazeny.

© SEAT S.A. - Vydání: 15.11.20

Česky 5FA012715BD (11.20)

