

Uvod

Hvala, da ste izbrali vozilo znamke CUPRA.

Z novim vozilom znamke CUPRA boste lahko uživali v najsodobnejši tehnologiji in vrhunski kakovosti.

Pozorno preberite navodila za uporabo, da boste med vožnjo lahko uživali v vseh prednostih, ki vam jih nudi vaše vozilo.

Informacije o upravljanju so dopolnjene z navodili za delovanje in vzdrževanje vozila. Če jih boste upoštevali, boste zagotovili varnost in ohranili vrednost vozila. Poleg tega vam želimo dati nekaj koristnih nasvetov in napotkov o učinkoviti vožnji in spoštovanju okolja.

Želimo vam prijetno in srečno vožnjo.

CUPRA

POZOR

Upoštevajte pomembna varnostna navodila o sovoznikovi varnostni blazini
»» str. 33, Pritrditev in uporaba otroškega sedeža.

O navodilih za uporabo

V navodilih za uporabo so opisane **funkcije** vozila, ki so bile na voljo v času priprave tega besedila. Nekatere opisane funkcije bodo uvedene v prihodnje oziroma bodo na voljo samo na določenih trgih.

Nekatere opisane funkcije niso na voljo v vseh izvedbah modela oziroma se lahko razlikujejo glede na tehnične ali tržne zahteve, zato ne gre za zavajajoče oglaševanje.

Nekatere podrobnosti na **slikah** se lahko razlikujejo od dejanskega stanja v vozilu, saj gre za standardne prikaze.

Smerne puščice (levo, desno, naprej, nazaj) kažejo smer vožnje, razen če je navedeno drugače.

Avdiovizualno gradivo je samo pripomoček za boljše razumevanje funkcij vozila in ne more nadomestiti navodil za uporabo. Polne informacije in opozorila najdete samo v navodilih za uporabo.

★ **Funkcije, označene z zvezdico**, so del serijske opreme samo pri nekaterih izvedbah modela ali so pri nekaterih izvedbah na voljo kot dopolnilna oprema oziroma so na voljo samo v določenih državah.

- ® **Blagovne znamke** so označene s simbolom ®. Če simbol manjka, to še ne pomeni, da pojem ni blagovna znamka.
- >> simbol za nadaljevanje odstavka na naslednji strani

V teh navodilih za uporabo lahko v naslednji obliki dostopate do teh informacij:

- tematska, po poglavjih razporejena splošna vsebina;
- vizualno kazalo vsebine z grafično navedbo strani s „temeljnimi“ informacijami, ki so podrobneje opisane v ustreznih poglavjih;
- seznam ključnih besed s številnimi strokovnimi izrazi in sinonimi, ki olajšajo iskanje informacij.

⚠ POZOR

Besedilo pod tem simbolom vsebuje varnostne informacije in vas opozarja na morebitna tveganja za nastanek nezgod ali poškodb.

📄 PREVIDNO

Besedilo pod tem simbolom vsebuje informacije o morebitnih poškodbah vozila.

🌿 Ekološki napotek

Besedilo pod tem simbolom vsebuje informacije o varstvu okolja.

📄 Napotek

Besedilo pod tem simbolom vsebuje dodatne informacije.

Digitalna navodila za uporabo

Digitalna različica navodila je na uradni spletni strani znamke CUPRA:



- optično preberite kodo QR»» **sl. 1**
- **ALI** obiščite spletno stran

<http://www.cupraofficial.com/owners/cupra-car-model-manuals.html>

in izberite svoje vozilo.



Kazalo

Spolšni pregled vozila	7	Pomoč ob zagonu motorja	51	Sedeži in vzglavniki	124
Zunanost	7	Zagon motorja z vleko in vleka vozila	53	Nastavitev sedežev	124
Zunanost	8	Varovalke in žarnice	57	Vzglavniki	125
Pregled elementov (vozila z volanom na levi strani)	9	Varovalke	57	Funkcije sedežev	127
Pregled elementov (vozila z volanom na desni strani)	10	Menjava žarnic	61	Prevažanje in priložna oprema	130
Notranost	11	Upravljanje	63	Shranjevanje predmetov	130
Varnost	12	Voznikov prostor	63	Prtljažnik	131
Varna vožnja	12	Notranost	63	Strešni prtljažnik	136
Napotki za vožnjo	12	Armatura plošča in kontrolne lučke	64	Predali	138
Pravilni položaj sedenja potnikov	13	Kombinirani instrument	64	Električne vtičnice	141
Predel pedalov	16	Upravljanje kombiniranega instrumenta	78	Klimatiziranje	142
Varnostni pasovi	16	Kontrolne lučke	79	Ogrevanje, prezračevanje, hlajenje	142
Zakaj varnostni pasovi	16	Infotainment sistem	82	Ogrevanje mirujočega vozila (dodatno ogrevanje)*	151
Pravilna nastavitev varnostnih pasov	19	Večfunkcijski volan*	87	Infotainment sistem	155
Zategovalniki varnostnih pasov	21	Odpiranje in zapiranje	88	Uvod	155
Sistem PreCrash*	22	Komplet ključev vozila	88	Prvi koraki	155
Sistem varnostnih blazin	23	Centralno zaklepanje	90	Pregled elementov za upravljanje	158
Osnovni napotki	23	Alarmna naprava*	97	Splošna navodila za uporabo	159
Delovanje varnostnih blazin	25	Vrata	99	Prenos podatkov	165
Varna vožnja otrok	31	Vrata prtljažnika	101	CUPRA CONNECT	165
Varna vožnja otrok	31	Elementi za upravljanje električnega pomika stekel	106	Full Link	169
Nujni primeri	42	Panoramsko pomično strešno okno*	108	Dostopna točka WLAN*	174
Pomagaj si sam	42	Luči	110	Upravljanje infotainment sistema	176
Informacijski klic, klic v primeru okvare in klic v sili*	42	Osvetlitev vozila	110	Glasovno upravljanje*	176
Oprema za nujne primere	43	Osvetlitev notranjosti	117	Radio/multimedija	178
Popravlilo pnevmatik	44	Vidnost	119	Navigacija*	184
Menjava kolesa	46	Sistem brisalcev vetrobranskega stekla in sistem brisalca zadnjega stekla	119	Telefonski vmesnik	191
Menjava metlic brisalcev	50	Ogledala	121	Multimedijski sistem	197
		Zaščita pred soncem	123	Vožnja	198
				Zagon in vožnja	198
				Zagon in izklop motorja	198
				Sistem start-stop	201
				Avtomatski menjalnik DSG	204

Kazalo

Priporočena prestava	210	Parkirni sistem zadaj*	268	Informacije za uporabnika	320
Asistenca za nadzorovani spust (HDC)	210	Asistenca za vzvratno vožnjo (kamera za vzvratno vožnjo)*	268	Informacije za uporabnika	320
Krmiljenje	211	Vlečna naprava*	271	Shranjene informacije v krmilnikih	320
Vozni profili (Drive Profile)*	212	Vleka prikolice	271	Druge zanimive informacije	320
Napotki za vožnjo	214	Vlečna kljuka z električnim odklepanjem*	278	Informacije o Direktivi EU 2014/53/EU	321
Asistenčni sistemi	217	Naknadna vgradnja vlečne naprave	279	Tehnični podatki	324
Splošni napotki	217	Praktični nasveti	281	Tehnične specifikacije	324
Senzorji in kamere asistenčnih sistemov	218	Preverjanje in dolivanje	281	Pomembne informacije	324
Tempomat	221	Točenje goriva	281	Stvarno kazalo	329
Omejevalnik hitrosti	223	Vrste goriv	282		
Sistem za nadzor prometa (Front Assist)*	224	Krmiljenje motorja in sistem za nadzor izpušnih plinov	283		
Tempomat z avtomatskim uravnavanjem razdalje ACC*	228	Motorni prostor	285		
Proaktivna prilagoditev hitrosti	234	Motorno olje	288		
Asistenca za ohranjanje smeri na voznem pasu (Lane Assist*)	236	Hladilni sistem	290		
Asistenca za vožnjo (Travel Assist)	238	Zavorna tekočina	292		
Asistenca za pomoč v sili (Emergency Assist)	241	Posoda s tekočino za čiščenje stekel	293		
Asistenca za opozarjanje na vozila v mrtvem kotu (Side Assist) z opozorilom na prečni promet zadaj (RCTA) in asistenca za stranski promet zadaj (Exit Assist)*	242	12-voltni akumulator	294		
Zaviranje in parkiranje	248	Energijski management	297		
Zavorni sistem	248	Kolesa	298		
Asistenčni sistemi za stabilizacijo in zaviranje	252	Kolesa in pnevmatike	298		
Parkiranje	256	Nadzor tlaka v pnevmatikah	305		
Pomoč pri parkiranju in manevriranju	257	Pomožno kolo	307		
Parkirna krmilna asistenca Park Assist*	257	Vzdrževanje	309		
Parkirni sistem za parkiranje in manevriranje (Park-Pilot)	264	Servis	309		
Parkirni sistem Plus*	265	Servisni intervali	309		
		Dodatna servisna ponudba	311		
		Jamstvo	312		
		Vzdrževanje vozila	312		
		Vzdrževanje in čiščenje	312		
		Oprema in tehnične spremembe	317		
		Dopolnilna oprema, nadomestni deli in popravila	317		

Zunanost

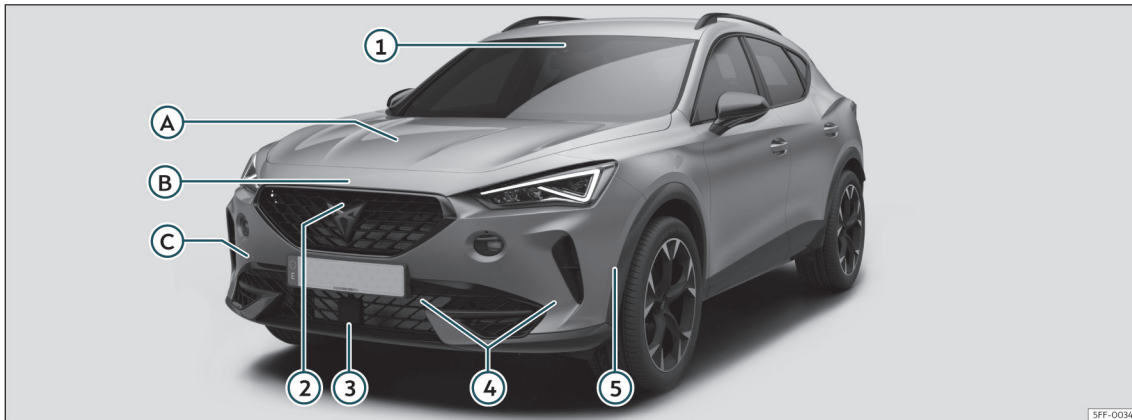

A Preverjanje nivojev tekočin

- Olje»» str. 288
- Zavorna tekočina»» str. 292
- Akumulator»» str. 294

B Pokrov motornega prostora

- Ročica za sprostitev»» str. 286
- Odpiranje/zapiranje»» str. 286

C Vleka vozila

- Vlečno uho»» str. 55
- Zagon z vleko»» str. 54

Senzorji asistenčnih sistemov»» str. 217

- ① Večfunkcijska kamera spredaj
- ② Sprednja kamera „prikaz okolice“
- ③ Sprednji radar
- ④ Senzorji parkirnega sistema
- ⑤ Senzor parkirne asistence

Zunanjest

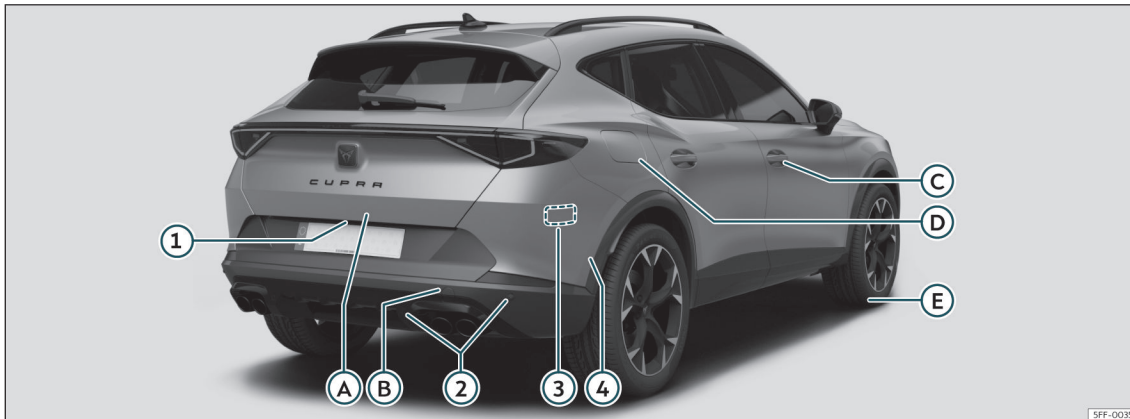

A Vrata prtljažnika

- Odpiranje z zunanje strani» str. 102
- Zasilno odpiranje» str. 105

B Vleka vozila

- Vlečno uho» str. 55
- Zagon z vleko» str. 54

C Odpiranje in zapiranje

- Vrata» str. 99
- Centralno zaklepanje» str. 90
- Zasilno zaklepanje» str. 100

D Rezervoar za gorivo

- Prostornina rezervoarja» str. 324
- Odpiranje/zapiranje pokrova rezervoarja» str. 281

E Postopek v primeru okvare

- Garnitura za popravilo pnevmatik » str. 44
- Menjava kolesa» str. 46

Senzorji asistenčnih sistemov» str. 217

- ① Kamera za vzvratno vožnjo
- ② Senzorji parkirnega sistema
- ③ Senzorji zadaj
- ④ Senzor parkirne asistENCE

Pregled elementov (vozila z volanom na levi strani)

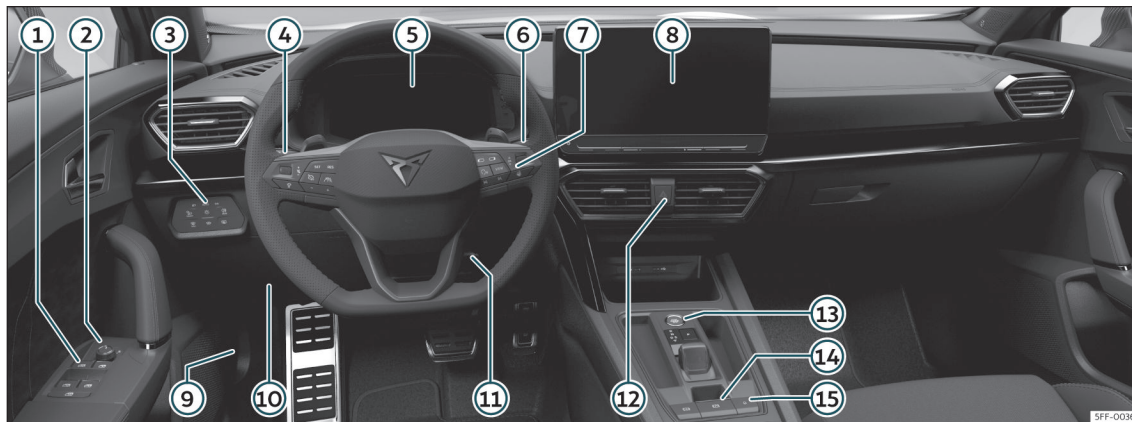

- ① Električni pomik stekel»» str. 106
- ② Nastavljanje zunanjih vzvratnih ogledal »» str. 121
- ③ Tipke za luči in odroševanje stekel »» str. 111
- ④ Ročica za smernike in dolge luči »» str. 112
- ⑤ Kontrolne lučke»» str. 79
- ⑥ Naprava za brisanje vetrobranskega in zadnjega stekla»» str. 119
- ⑦ Voznikov informacijski sistem»» str. 78
- ⑧ Infotainment sistem»» str. 82 »» str. 155
- ⑨ Ročica za odklepanje pokrova motorne- ga prostora»» str. 286
- ⑩ Varovalke»» str. 57
- ⑪ Nastavljanje položaja volana»» str. 15
- ⑫ Varnostne utripalke»» str. 115
- ⑬ Zagonsko stikalo»» str. 198
- ⑭ Elektronska parkirna zavora»» str. 250
- ⑮ Centralno zaklepanje»» str. 90

Pregled elementov (vozila z volanom na desni strani)

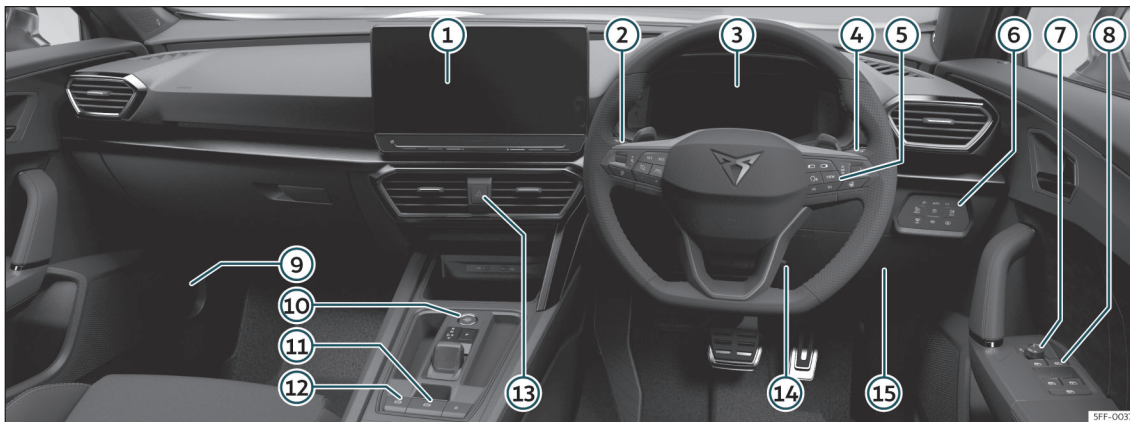

- | | | |
|---|---|--|
| ① Infotainment sistem»» str. 82
»» str. 155 | ⑥ Tipke za luči in odroševanje stekel
»» str. 111 | ⑪ Centralno zaklepanje»» str. 90 |
| ② Ročica za smernike in dolge luči
»» str. 112 | ⑦ Nastavljanje zunanjih vzratnih ogledal
»» str. 121 | ⑫ Elektronska parkirna zavora»» str. 250 |
| ③ Kontrolne lučke»» str. 79 | ⑧ Električni pomik stekel»» str. 106 | ⑬ Varnostne utripalke»» str. 115 |
| ④ Naprava za brisanje vetrobranskega in
zadnjega stekla»» str. 119 | ⑨ Ročica za odklepanje pokrova motornega
prostora»» str. 286 | ⑭ Nastavljanje položaja volana»» str. 15 |
| ⑤ Voznikov informacijski sistem»» str. 78 | ⑩ Zagonsko stikalo»» str. 198 | ⑮ Varovalke»» str. 57 |

Notranjost

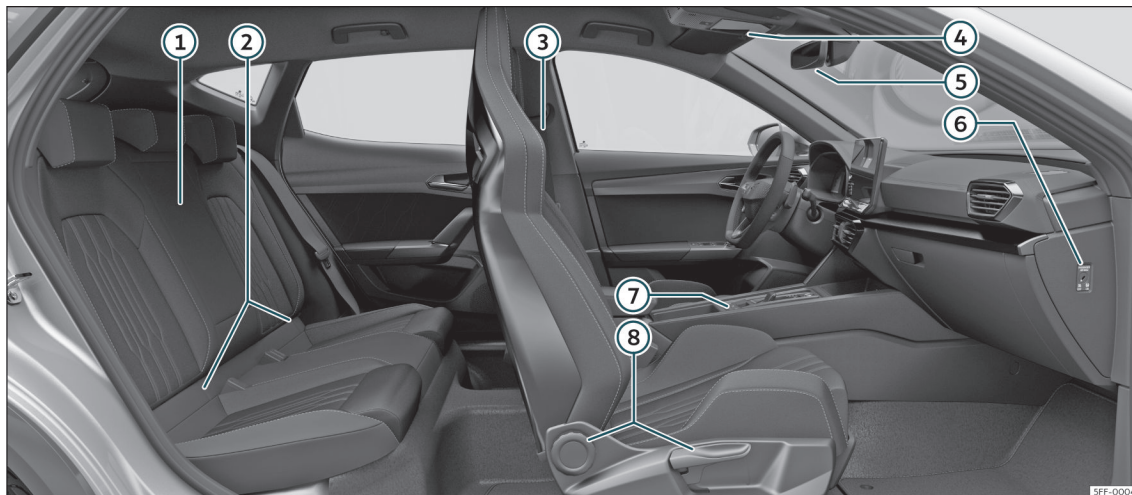

① Sredinski naslon»» str. 136

② Sidrišča ISOFIX»» str. 35

③ Varnostni pasovi»» str. 16

④ Panoramsko pomično strešno okno
»» str. 108

⑤ Notranje vzvratno ogledalo»» str. 121

⑥ Deaktiviranje sovoznikove čelne varnost-
ne blazine»» str. 27

⑦ Elektronska parkirna zavora»» str. 250

⑧ Nastavitev sedeža»» str. 124

Varnost

Varna vožnja

Napotki za vožnjo

Varnost je najpomembnejša!

⚠ POZOR

- V tem podpoglavju so strnjene pomembne informacije glede uporabe vozila, ki jih morajo voznik in sopotniki obvezno upoštevati. Nadaljnji pomembni napotki glede pasivne varnosti vozila so navedeni tudi v drugih poglavjih v vaši avtomobilski mapi.
- Poskrbite, da bo celotna avtomobilska mapa vedno v vozilu. To velja posebej v primeru, če vozilo posodite ali prodate.

Pred vožnjo

Zaradi lastne varnosti in varnosti svojih sopotnikov pred vsako vožnjo obvezno upoštevajte naslednje napotke:

- Preverite, ali vsi žarometi in smerniki brezhibno delujejo.
- Preverite tlak v pnevmatikah.
- Preverite, ali so stekla čista in ali zagotavljajo dober pogled iz vozila.

- Varno pritrdite predmete in prtljago »» str. 130.
- Poskrbite, da nič ne ovira hoda pedalov.
- Voznikov sedež, vzglavnik in ogledala nastavite glede na svojo telesno višino.
- Poskrbite, da bodo vzglavniki zadnjih sedežev v ustreznem položaju za uporabo »» str. 125.
- Sopotnike opozorite, naj vzglavnike nastavijo glede na svojo telesno višino.
- Otroci morajo sedeti v ustreznem otroškem varnostnem sedežu in biti pravilno pripeti z varnostnim pasom»» str. 31.
- Med vožnjo morate pravilno sedeti. Tudi sopotnike opozorite na to, da morajo pravilno sedeti»» str. 13.
- Varnostni pas pripnite pravilno in vedno pred vožnjo. Tudi sopotnike opozorite na to, da se morajo pravilno pripeti»» str. 16.
- Nikdar ne sedite za volan, če niste sposobni za vožnjo (npr. zaradi zdravil, alkohola, drog).
- Upoštevajte prometne predpise in omejitve hitrosti.
- Hitrost vedno prilagodite situaciji na cesti ter prometnim in vremenskim razmeram.
- Na dolgih vožnjah poskrbite za redne postanke – najkasneje vsaki dve uri.
- Če ste utrujeni ali če se vam mudi, po možnosti ne sedite za volan.

⚠ POZOR

Posledica vožnje pod vplivom alkohola, drog, zdravil in narkotikov so lahko hude nezgode in poškodbe s smrtnim izidom.

- Alkohol, droge, zdravila in narkotiki lahko znatno poslabšajo zaznavanje, reakcijski čas in varnost pri vožnji, zaradi česar lahko pride do izgube nadzora nad vozilom.

Dejavniki, ki vplivajo na varnost

- Voznik je odgovoren zase in za svoje sopotnike.
- Vso pozornost posvetite vožnji, ne dopustite, da vas zmedejo npr. sopotniki ali telefonski pogovori.

Varnostna oprema

Lastna varnost in varnost vaših sopotnikov mora biti vedno na prvem mestu. Ob nezgodi varnostna oprema zmanjša nevarnost poškodb. V nadaljevanju so naštetе nekatere

komponente, ki v vašem vozilu CUPRA zagotavljajo optimalno varnost ¹⁾:

- tritočkovni varnostni pasovi,
- omejevalnik moči varnostnega pasu na sprednjih in zunanjih zadnjih sedežih,
- zategovalniki varnostnih pasov sprednjih in zunanjih zadnjih sedežev,
- čelni varnostni blazini,
- kolenska varnostna blazina* in čelna* varnostna blazina za voznika,
- stranski varnostni blazini v naslonjalih sprednjih sedežev,
- stranski varnostni blazini v naslonjalih zadnje sedežne klopi*,
- varnostni blazini za glavo,
- sidrne točke „ISOFIX“ na sovoznikovem sedežu in na zadnjih sedežih za montažo otroških sedežev s sistemom „ISOFIX“,
- po višini nastavljava sprednja vzglavnika,
- zadnji vzglavniki z nastavitvijo za uporabo in neuporabo,
- nastavljiv volan.

Naštete varnostne komponente se medsebojno dopolnjujejo in tako ob nezgodi zagotavljajo največjo možno zaščito pred poškodbami. To pa ni mogoče, če vi ali vaši sopotniki ne sedite pravilno oz. če varnostne

opreme niste ustrezno namestili ali je sploh ne uporabljate.

Varnost je najpomembnejša!

Pravilni položaj sedenja potnikov

Pravilni položaj sedenja voznika

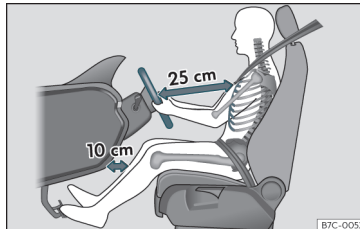

Sl. 2 Pravilna razdalja med voznikom in volanom mora znašati vsaj 25 cm (10 palcev).

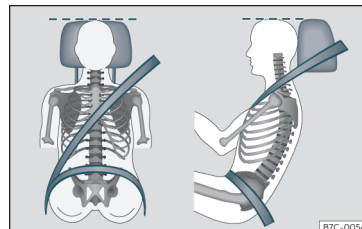

Sl. 3 Pravilni potek varnostnega pasu in pravilno nastavljen vzglavnik

V nadaljevanju so opisani pravilni položaji sedenja za voznika in sopotnike.

Osebe, ki zaradi svojih telesnih danosti ne morejo sedeti v pravilnem položaju, naj se na pooblaščenem servisu pozanimajo o možni predelavi vozila. Optimalni zaščitni učinek varnostnega pasu in varnostnih blazin je zagotovljen le pri pravilnem položaju sedenja. CUPRA priporoča obisk pooblaščenega partnerja CUPRA.

V interesu varnosti potnikov in zmanjšanja poškodb v primeru nenadnega zaviranja ali nezgode CUPRA priporoča naslednje položaje sedenja: »

¹⁾ Odvisno od izvedbe/trga.

Za vse potnike v vozilu velja:

- Vzglavnik nastavite tako, da je zgornji rob vzglavnika poravnat s temenom, nikoli pa ne sme biti nižje od višine oči. Zatilje naj bo vedno čim bližje vzglavniku»» sl. 3.
- Pri majhnih osebah vzglavnik pomaknite do konca navzdol, tudi če je glava nato nižje od zgornjega roba vzglavnika.
- Pri velikih osebah vzglavnik pomaknite do konca navzgor.
- Med vožnjo naj bosta obe nogi vedno v prostoru za noge.
- Varnostne pasove vedno pravilno nastavite in namestite»» str. 19.

Naslednji napotki veljajo tudi za voznika:

- Naslonjalo sedeža naj bo v pokončnem položaju, da zagotavlja oporo celotnemu hrbtu.
- Pomaknite volan tako, da je najmanj 25 cm (10 palcev) oddaljen od prsnega koša»» sl. 2 in ga lahko na zunanji strani primete z obema rokama, ki sta rahlo pokrčeni.
- Volan mora biti vedno obrnjen proti prsne-mu košu, nikoli proti obrazu.
- Sedež pomaknite v tak položaj, da boste lahko pohodili pedale z rahlo pokrčenimi koleni, pri čemer mora razdalja med armaturno ploščo in koleni znašati najmanj 10 cm (4 palce)»» sl. 2.
- Prilagodite višino sedeža tako, da lahko dosežete vrh volana.

- Vedno imejte obe nogi v prostoru za noge, da ohranite nadzor nad vozilom.

Za potnike velja naslednje:

- Naslonjalo sedeža naj bo v pokončnem položaju, da zagotavlja oporo celotnemu hrbtu.
- Sedež nastavite tako, da bo razdalja med prsnim košem in armaturno ploščo vsaj 25 cm. Če je razdalja manjša od 25 cm, optimalna učinkovitost sistema varnostnih blazin ni več zagotovljena.

Število sedežev

V vozilu je 5 sedežev, 2 spredaj in 3 zadaj. Vsi sedeži so opremljeni z varnostnim pasom.

Nekatere izvedbe modelov imajo odobritev za samo štiri sedeže. Dva spredaj in dva zadaj.

⚠ POZOR

Sedenje v nepravilnem položaju zvišuje tveganje za hude ali smrtne poškodbe ob nenadnem zaviranju ali manevriranju, trčenju ali nezgodi, če se sprožijo varnostne blazine.

- Pred zagonom vozila morajo vsi potniki sedeti v pravilnem položaju in ga ohraniti do konca vožnje. To velja tudi za pravilno uporabo varnostnega pasu.

- Največje dovoljeno število oseb v vozilu sovpadá s številom sedežev in varnostnih pasov.

- Za otroke vedno uporabljajte certificiran varnostni sistem, ustrezen njihovi teži in višini»» str. 31.

- Med vožnjo imejte nogi vedno v prostoru za noge. Nikoli naj ne bosta npr. na sedežu, armaturni plošči oz. naj ne visita skozi okno. Sicer varnostna blazina in varnostni pas morda ne moreta v celoti izpolniti svoje varnostne funkcije, s čimer je povečano tveganje poškodb v primeru nezgode.

Tveganja zaradi sedenja v nepravilnem položaju

Ob nepravilni uporabi ali odsotnosti uporabe varnostnega pasu se poveča tveganje za hude ali smrtonosne poškodbe. Varnostni pasovi optimalno zaščitno zagotavljajo le, če so pravilno pripeti. Nepravilni položaj sedenja znatno zmanjša zaščitno funkcijo varnostnega pasu in s tem poveča tveganje za hude ali celo smrtonosne poškodbe. Nevarnost hudih poškodb ali poškodb s smrtnim izidom se poveča predvsem v primeru, če varnostna blazina pri sprožitvi zadene potnika, ki ne sedi v pravilnem položaju. Voznik je odgovoren za vse ljudi v vozilu, še zlasti za otroke.

Naslednji seznam vsebuje primere nepravilnih položajev sedenja, ki lahko ogrožajo vse potnike v vozilu.

Ko se vozilo premika:

- nikdar ne stojte v vozilu,
- nikdar ne stojte na sedežih,
- nikdar ne klečite na sedežih,
- naslonjala nikdar ne nagibajte močno nazaj,
- nikdar se ne nagibajte nad armaturno ploščo,
- nikdar ne ležite na zadnjih sedežih,
- nikdar ne sedite le na sprednjem delu sedišča,
- nikdar se ne nagibajte vstran,
- nikdar se ne nagibajte skozi okno,
- nog nikdar ne molite skozi okno,
- nikdar ne položite nog na armaturno ploščo,
- nikdar ne položite nog na sedež ali njegovo naslonjalo,
- nikdar ne sedite v prostoru za noge,
- nikdar ne sedite na naslonih za roke,
- nikdar se na sedišču ne vozite brez pripetega varnostnega pasu,
- nikoli se ne vozite v prtljajniku.

⚠️ POZOR

S sedenjem v nepravilnem položaju je povečano tveganje za hude poškodbe ali poškodbe s smrtnim izidom.

- Vsi potniki morajo med vožnjo sedeti v pravilnem položaju s pravilno nameščenim varnostnim pasom.
- Potniki, ki v vozilu ne sedijo pravilno, ne uporabljajo varnostnega pasu ali je njihova razdalja od varnostne blazine premajhna, tvegajo hude poškodbe ali celo poškodbe s smrtnim izidom, zlasti če se ob nezgodi sprožijo varnostne blazine.

Nastavitev položaja volana

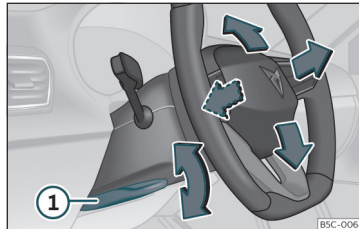

Sl. 4 Ročica na levi spodnji strani volanskega droga.

Volan nastavite pred vožnjo in le, ko vozilo miruje.

- Potegnite ročico»» sl. 4 ① navzdol, premaknite volan v zeleni položaj in potisnite ročico ponovno navzgor do končnega položaja za zaklep.

⚠️ POZOR

Zaradi nepravilnega nastavljanja položaja volana in napačne nastavitve volana lahko pride do hudih poškodb ali poškodb s smrtnim izidom.

- Ročico»» sl. 4 ① po nastavljanju vedno trdno potisnite navzgor, da se volan med vožnjo ne bi nehote premaknil.
- Volana nikdar ne nastavlajte med vožnjo. Če med vožnjo ugotovite, da je treba spremeniti nastavev, ustavite in pravilno nastavite volan.
- Nastavljeni volan mora biti vedno usmerjen proti prsnemu košu in ne proti obrazu, sicer je zaščitni učinek voznikove čelne varnostne blazine v primeru nezgode omejen.
- Med vožnjo morate volan vedno držati z obema rokama, in sicer ob straneh na zunanjem robu (položaj urinoga kazalca ob 9. in 3. uri), da zmanjšate poškodbe v primeru morebitne sprožitve voznikove čelne varnostne blazine.
- Volana nikdar ne držite na zgornjem robu, kot če bi kazalec na uri kazal 12, ali v drugem nepravilnem položaju, npr. na sredini volana. Pri sprožitvi voznikove varnostne blazine namreč lahko pride do poškodb rok in glave.

Predel pedalov

Pedali

- Vedno morate imeti možnost, da neovirano pritisnete pedal za plin, zavorni pedal in pedal sklopke.
- Pedali se morajo vedno neovirano vrniti v izhodiščni položaj.
- Poskrbite, da bodo predpražniki med vožnjo trdno pritrjeni v prostoru za noge in ne bodo ovirali hoda pedalov >>> .

Uporabljati smete le predpražnike, ki ne segajo v predel pedalov in ki ne drsijo. Ustrezni predpražniki so na voljo pri pooblaščenih trgovcih. V prostoru za noge so pritrđišča * za predpražnike.

Ob izpadu zavornega kroga je treba zavorni pedal pritisniti močnejše kot običajno, da se vozilo ustavi.

Primerna obutev

Za vožnjo izberite primerno obutev, ki vašim nogam zagotavlja ustrezno oporo in občutek za pedale.

POZOR

- Če pedalov ne morete neovirano pritisniti in spustiti, se lahko znajdete v kritični situaciji.

- Čez originalno nameščene predpražnike nikdar ne polagajte ali pritrjujete drugih predpražnikov ali talnih oblog, saj omejujejo predel pedalov in lahko ovirajo uporabo pedalov. Nevarnost nezgode.
- V prostor za noge nikoli ne odlagajte predmetov. Ti lahko zdrsnejo v predel pedalov in ovirajo njihov hod.

Varnostni pasovi

Zakaj varnostni pasovi

Kontrolne lučke



Sveti rdeče

Voznik ali eden izmed potnikov se ni pripel z varnostnim pasom.

Kontrolna lučka  zasveti, da voznika opomni, naj pripne varnostni pas.

Preden odpeljete:

- Varnostni pas pripnite pravilno in vedno pred vožnjo.
- Opomnite sopotnike, da se morajo pravilno pripeti z varnostnim pasom.
- Otroci morajo sedeti v primernem otroškem zadrževalnem sistemu, ki ustreza njihovi telesni višini in teži. >>> str. 31.

Če voznik in potniki ob začetku vožnje niso pripeti z varnostnimi pasovi in hitrost preseže pribl. 25 km/h (15 mph) oziroma če se voznik in potniki med vožnjo odpnejo, se za nekaj sekund oglasi zvočni signal. Poleg tega utripa opozorilna lučka za varnostni pas .

Kontrolna lučka  ugasne, ko je vključen kontakt in so vsi potniki v vozilu pripeti z varnostnimi pasovi.

Prikaz za pripete varnostne pasove zadaj*



B7C-0057

Sl. 5 Kombinirani instrument: prikaz, da je prostor zadaj desno zaseden in da je pripet ustrezni varnostni pas.

Glede na verzijo modela prikaz statusa za varnostne pasove»» **sl. 5** vozniku na zaslону kombiniranega instrumenta nudi informacije, ali so si potniki na sedežih zadaj pripeli ustrezne varnostne pasove.



Pomeni, da je zadevni sedež prazen.



Simbol pomeni, da je sedež zaseden in da si je potnik pripel varnostni pas.

Če potnik na zadnjem sedežu med vožnjo odpne varnostni pas, ustrezní simbol prikaza statusa varnostnih pasov utripa največ 30 sekund. Pri hitrosti nad pribl. 25 km/h (15 mph) se oglasi tudi zvočni signal.

Če je med vožnjo odpet ali pripet varnostni pas na zadnjih sedežih, sledi pribl. 30-sekundni prikaz statusa varnostnih pasov. Prikaz lahko izključite s pritiskom na tipko **0.0/SET** na armaturni plošči.

Zaščitna funkcija varnostnih pasov



B7C-0060

Sl. 6 Pripet voznik, ki ga ob nenadnem sunkovitem zaviranju zadrži pravilno pripet varnostni pas.

Pravilno pripeti varnostni pasovi voznika in potnike ob trčenju zadržijo v sedečem položaju. Poleg tega preprečujejo nenadzorovane premike, katerih posledica bi lahko bile hude poškodbe. Hkrati preprečujejo, da bi potnike vrglo iz vozila.

Če so potniki pravilno pripeti, varnostni pasovi ob morebitnem trčenju optimalno preprežejo kinetično energijo. K zmanjšanju kinetične energije prispevajo tudi zasnova sprednjega dela vozila in drugi ukrepi za za-

gotavljanje pasivne varnosti vozila, npr. sistem varnostnih blazin. Nastala kinetična energija se tako zmanjša, s tem pa se zmanjša tudi nevarnost poškodb. Tako se morate, tudi če je pot zelo kratka, pred vsako vožnjo pripeti z varnostnim pasom.

Tudi sopotnike opomnite, da se morajo pripeti z varnostnimi pasovi. Statistični podatki o prometnih nezgodah dokazujejo, da pravilno pripeti varnostni pasovi znatno zmanjšajo nevarnost poškodb in povečajo možnost preživetja v primeru hude nezgode. Pravilno pripeti varnostni pasovi poleg tega povečajo zaščitni učinek varnostnih blazin, ki se sprožijo ob nezgodi. V večini držav je zato uporaba varnostnih pasov predpisana z zakonom.

Kljub temu, da je vozilo opremljeno z varnostnimi blazinami, se morate vedno pripeti z varnostnim pasom, ki ga med vožnjo ne smete odpenjati. Čelni varnostni blazini se npr. sprožita le pri določenih čelnih trčenjih. Pri rahlih čelnih trčenjih, rahlih bočnih trčenjih, naletu od zadaj, prevračanju vozila in nezgodah, pri katerih ni bila prekoračena vrednost za sprožitev, določena v krmilniku sistema varnostnih blazin, se čelni varnostni blazini ne sprožita.

Pomembni varnostni napotki za uporabo varnostnih pasov

- Varnostni pas vedno pripnite in namestite tako, kot je opisano v tem poglavju.
- Poskrbite, da boste varnostni pas kadarkoli lahko pripeli in preverite, ali je morda poškodovan.

⚠ POZOR

- Če varnostnih pasov ne pripnete ali jih ne pripnete pravilno, se poveča nevarnost življenjsko ogrožajočih ali celo smrtnih poškodb. Optimalni zaščitni učinek varnostnih pasov je zagotovljen le ob pravilni uporabi varnostnih pasov.
- Z enim pasom se nikakor ne smeta pripeti dve osebi (niti dva otroka ne).
- Dokler se vozilo premika, varnostnega pasu ne odpenjajte. Smrtno nevarno!
- Varnostni pas ne sme potekati čez trde ali lomljive predmete (očala, svinčnike itd.), sicer lahko pri nezgodah pride do poškodb.
- Varnostni pas ne sme biti priščipnjen ali poškodovan in ne sme drgniti ob ostre robove.
- Varnostni pas nikdar ne sme potekati pod roko ali v kakšnem drugem nepravilnem položaju.
- Debela in ohlapna oblačila (npr. plašč čez pulover) ovirajo potek in delovanje varnostnih pasov.

- Zaklep varnostnega pasu ne sme biti zamašen s papirjem ali čim podobnim, saj se jeziček sicer ne more zaskočiti.
- Poteka varnostnega pasu nikdar ne spreminjajte s sponkami, pritrdilnimi obročki ipd.
- Zaradi razcefranega ali natrganega varnostnega pasu, poškodbe povezav, navijalnega mehanizma ali zaklepa lahko ob nezgodi utrpite hude poškodbe. Redno preverjajte stanje vseh varnostnih pasov.
- Varnostne pasove, ki so bili v prometni nezgodi obremenjeni in so zato raztegnjeni, morajo zamenjati na pooblaščenem servisu. Pas je morda treba zamenjati, kljub temu da ni vidno poškodovan. Poleg tega je treba preveriti tudi sidrne točke varnostnih pasov.
- Varnostnih pasov nikdar ne poskušajte popraviti sami. Varnostnih pasov ne smete nikoli demontirati ali kakorkoli spreminjati.
- Varnostni pas mora biti čist, saj lahko groba umazanija vpliva na delovanje navijalnega mehanizma.

Čelno trčenje in fizikalni zakoni



Sl. 7 Nepriprtega voznika vrže naprej.



Sl. 8 Nepriprtega sopotnika na zadnjem sedežu vrže naprej v pripetega voznika.

Razlaga fizikalnega načela čelnega trčenja je preprosta: kakor hitro se vozilo začne premikati, na vozilo in na potnike vozila deluje energija, imenovana „kinetična energija“.

„Kinetična energija“ je odvisna od hitrosti vozila ter mase vozila in potnikov. Pri večji

hitrosti in masi se mora v primeru nezgode „absorbirati“ več energije.

Najpomembnejši dejavnik je hitrost vozila. Če se hitrost podvoji, npr. s 25 km/h na 50 km/h (s 15 mph na 30 mph), je kinetična energija štirikrat večja!

Ker v našem primeru potnika v vozilu nista pripeta z varnostnimi pasovi, se pri trčenju vsa kinetična energija potnikov sprosti s trčenjem v zid.

Tudi če vozite s hitrostjo med 30 km/h (19 mph) in 50 km/h (30 mph), ob trčenju na telo delujejo sile, ki zlahka presežejo eno tono (1.000 kg). Sile, ki delujejo na vaše telo, se pri višji hitrosti še stopnjujejo.

Potniki, ki niso pripeti z varnostnimi pasovi, torej niso „povezani“ z vozilom. Pri čelnem trčenju se bodo premaknili naprej z enako hitrostjo, s kakršno se je vozilo premikalo pred trčenjem! Opisani primer ne velja le za čelno trčenje, temveč za vse vrste nezgod in trčenj.

Že pri trčenju z majhno hitrostjo na telo delujejo sile, ki jih z rokami ni mogoče obvladati. Pri čelnem trčenju nepripete potnike vrže naprej in zadenejo ob dele notranjosti vozila, npr. volan, armaturno ploščo ali vetrobransko steklo»» sl. 7.

Tudi potniki na zadnjih sedežih morajo biti pravilno pripeti, saj jih zaradi sunka pri trčenju lahko vrže po notranjosti vozila. Nepripeti

potniki na zadnjih sedežih ne ogrožajo le sebe, temveč tudi voznika oz. sovoznika, ki sedita spredaj»» sl. 8.

Pravilna nastavev varnostnih pasov

Pripenjanje in odpenjanje varnostnega pasu

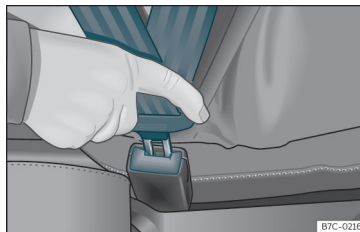

Sl. 9 Jeziček varnostnega pasu vstavite v zaklep.

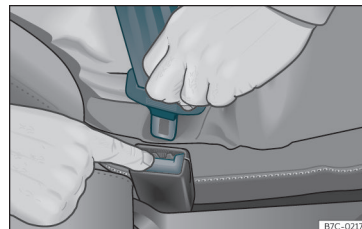



Sl. 10 Sprostite zaklep.

Pravilno nameščeni varnostni pasovi pri zavi-ranju ali v primeru nezgode potnike zadržijo v položaju, ki jim zagotavlja največjo mogočo zaščito »» .

Pripenjanje varnostnega pasu

Varnostni pas pripnite pravilno in vedno pred vožnjo.

- Ustrezno nastavite sedež in vzglavnik »» str. 13.
- Naslonjalo zadnjega sedeža mora biti zaskočeno v pokončnem položaju »» .
- Varnostni pas primite za jeziček in ga enakomerno povlecite čez prsni koš in medenico. Pasu ne zasukajte »» .
- Jeziček potisnite v zaklep, ki sodi k vašemu sedežu»» sl. 9.
- Povlecite za pas, da preverite, če je jeziček dobro zaskočen v zaklepu. »»

Odpenjanje varnostnega pasu

Varnostni pas odprite samo pri mirujočem vozilu » » » » **▲**.

- Pritisnite rdečo tipko na zaklepu » » » » **sl. 10**. Zaporni jeziček varnostnega pasu izskoči.
- Pas z roko pomaknite nazaj, da se lažje navije ter se ne zasuka in poškoduje obloge.

▲ POZOR

- Optimalni zaščitni učinek sistema varnostnih blazin in varnostnih pasov je zagotovljen le, če je sedežno naslonjalo v pokončnem položaju in je potnik glede na svojo telesno višino pravilno pripet z varnostnim pasom.
- Če med vožnjo odprite varnostni pas, v primeru nezgode ali zaviranja lahko pride do hudih poškodb ali poškodb s smrtnim izidom!
- Sam varnostni pas ali ohlapen varnostni pas lahko povzroči hude poškodbe, če se od trdih delov telesa pomakne na mehke dele (npr. trebuh).

Pravilen potek varnostnega pasu

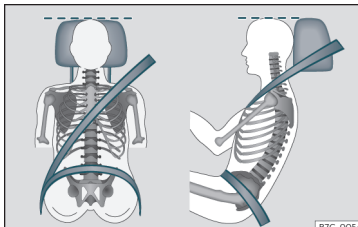

Sl. 11 Pravilen potek varnostnega pasu in pravilen položaj vzglavnika – pogled od spredaj in s strani

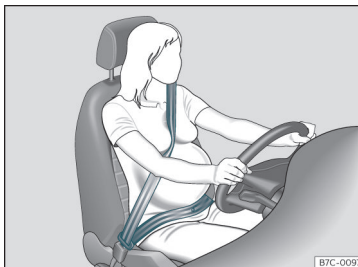

Sl. 12 Potek varnostnega pasu pri nosečnicah

Pripeti varnostni pasovi v primeru nezgode nudijo optimalno zaščito in zmanjšujejo nevarnost hudih poškodb ali poškodb s smrtnim izidom le, če je potek pasov pravilen. Poleg tega pravilni potek varnostnega pasu potnike

zadrži v takšnem položaju, v katerem varnostna blazina v primeru sprožitve lahko nudijo največjo mogočo zaščito. Iz omenjenih razlogov se vedno priprite z varnostnim pasom, pri čemer bodite pozorni na pravilni potek.

Zaradi napačnega položaja varnostnega pasu lahko pride do hudih poškodb ali poškodb s smrtnim izidom » » » » **str. 13**, Pravilni položaj sedenja potnikov.

- Ramenski del varnostnega pasu mora vedno potekati čez sredino ramen in nikakor ne čez vrat, roko, pod roko ali za hrbtom.
- Medenični del varnostnega pasu mora potekati čez medenico, nikakor ne čez trebuh.
- Varnostni pas se mora vedno plosko in tesno prilagati telesu. Pas po potrebi nekoliko zategnite.

Pri **nosečnicah** mora biti varnostni pas enakomerno nameščen čez prsni koš in čim niže čez medenico; prilagati se mora čim bolj ravno, da ne pritiska na trebuh – in to med celotno nosečnostjo » » » » **sl. 12**.

Prilaganje poteka pasu telesni višini

Položaj varnostnega pasu se lahko uravnava s prilaganjem višine sprednjega sedeža.

▲ POZOR

Zaradi nepravilnega poteka varnostnega pasu lahko v primeru nezgode pride do hudih poškodb ali poškodb s smrtnim izidom.

- Ramenski del varnostnega pasu mora potekati čez sredino ramena in nikakor ne pod roko ali čez vrat.
- Varnostni pas se mora plosko in tesno prilegati zgornjemu delu telesa.
- Medenični del varnostnega pasu mora potekati čez medenico, nikakor ne čez trebuh. Varnostni pas se mora plosko in tesno prilegati medenici. Pas po potrebi nekoliko zategnite.
- Pri nosečnicah mora medenični del varnostnega pasu potekati čim nižje čez medenico. Vedno se mora ravno prilegati, da ne „pritiska“ na trebuh» sl. 12.
- Nameščenega varnostnega pasu ne zasukajte.
- Varnostni pas po pravilni namestitvi z roko ne držite v stran od telesa.
- Varnostnega pasu ne nameščajte čez trde ali lomljive predmete, npr. očala, kemični svinčnik ali ključ.
- Poteka pasu nikdar ne spreminjajte s spenkami za pas, pritrđilnimi nastavki ali podobnim.

Napotek

Osebe, ki zaradi svojih telesnih danosti ne morejo zagotoviti optimalnega poteka varnostnega pasu, naj se na pooblaščenem servisu pozanimajo glede predelave vozila, ki bi zagotovila optimalni zaščitni učinek varnostnega pasu in varnostnih blazin. CU-

PRA priporoča obisk pooblaščenega partnerja CUPRA.

Zategovalniki varnostnih pasov

Delovanje zategovalnika varnostnega pasu

Varnostni pasovi sprednjih sedežev in zadnjih stranskih sedežev so opremljeni z zategovalniki.

Zategovalnike varnostnih pasov aktivirajo senzori, vendar samo pri silovitih čelnih in stranskih trkih ter trkih od zadaj. Pri priključnem hibridu se aktivirajo tudi pri prevačanju vozila.

Zategovalnik varnostni pas navije v nasprotni smeri kot pri izvleku, s čimer ublaži sunek, s katerim se potnik nagne naprej.

Prednapenjanje varnostnega pasu deluje v kombinaciji s sistemom varnostnih blazin. Zategovalniki varnostnih pasov se aktivirajo v kombinaciji z nekaterimi varnostnimi blazinami, odvisno od vrste trka.

Napotek

- Ob sprožitvi zategovalnikov varnostnih pasov nastane fin prah. Gre za običajen pojav in ne za gorenje vozila.

- Če nameravate vozilo ali posamezne dele sistema zavreči, obvezno upoševajte veljavne varnostne predpise. Z njimi se lahko seznanite na pooblaščenih servisih.

Vzdrževanje in odstranjevanje zategovalnikov varnostnih pasov

Zategovalniki so sestavni del sistema varnostnih pasov, s katerimi so opremljeni sedeži v vašem vozilu. V primeru popravila zategovalnika varnostnega pasu ali demontaže in montaže delov sistema zaradi drugih popravil, se varnostni pas lahko poškoduje. Lahko se zgodi, da ob nezgodi zategovalnik ne bo deloval ali ne bo deloval pravilno.

Da bodo zategovalniki varnostnih pasov ostali učinkoviti ter da izgrajeni deli ne bodo povzročili poškodb oz. onesnažili okolja, je potrebno upoševati predpise, s katerimi se lahko seznanite pri pooblaščenih partnerjih.

POZOR

- Z nestrokovnim ravnanjem in izvajanjem popravil se poveča nevarnost hudih ali celo smrtnih poškodb, saj se zategovalniki varnostnih pasov lahko sprožijo nepričakovano ali se ob nezgodi sploh ne sprožijo.
- Popravila zategovalnikov in varnostnih pasov vključno z navijalnim mehanizmom niso možna. »

- Dela na sistemu zategovalnikov in varnostnih pasov ter montažo in demontažo delov sistema zaradi drugih popravil smejo opraviti le na pooblaščenem servisu.
- Zategovalniki varnostnih pasov vas varujejo samo pri eni nezgodi in jih je po sprožitvi treba zamenjati.

Ekološki napotek

Moduli varnostnih blazin in zategovalnikov varnostnih pasov lahko vsebujejo perklorat. Pri odstranjevanju upoštevajte zakonska določila.

Sistem PreCrash*

Funkcije

Sistem PreCrash je asistenčni sistem, ki izvede vrsto ukrepov za zaščito potnikov v vozilu v potencialno nevarnih situacijah, vendar ne more preprečiti trčenja.

Sistem deluje pravilno, če ni izbran posebni vozniki profil in če ne obstajajo motnje v delovanju.

Osnovne značilnosti

Glede na lokalno zakonodajo in opremo vozila se lahko v kritičnih situacijah (npr. v določenih primerih pri zaviranju v sili ali ko voznik

izgubi nadzor nad vozilom) ločeno ali sočasno, ko vozilo vozi s hitrostjo, višjo od pribl. 30 km/h (20 mph), najprej aktivirajo naslednje funkcije:

- Povratno zategovanje pripetih varnostnih pasov sprednjih sedežev.
- Vključitev opozorilnih utripalk.
- Samodejno zapiranje stranskih oken skoraj do konca, odvisno od opreme, in panoramskega strešnega okna.
- V primeru prevračanja, odvisno od opreme, aktiviranje zategovalnikov varnostnih pasov.

Odvisno od tega, kako kritična je vozna situacija, se pasovi zategnejo individualno ali pa se oba pasova zategneta hkrati.

Dodatno k sistemu Front Assist

Vozila s sistemom Front Assist»» str. 224 v okviru sistemskih omejitev uporabljajo informacije za oceno tveganja ob morebitnem trčenju s spredaj vozečim vozilom. Funkcije sistema PreCrash se bodo morebiti tudi aktivirale, če obstaja možnost trčenja od zadaj, ali med aktiviranjem sistema Front Assist.

Dodatno k sistemu za pomoč v sili (Emergency Assist)

V vozilih s sistemom za pomoč v sili se informacije o stanju voznika ocenjujejo znotraj sistemskih omejitev. Ob zaznanem pomanjka-

nju aktivnosti se morajo aktivirati naslednji sistemi PreCrash.

- Povratno zategovanje na voznikovem varnostnem pasu.
- Samodejno zapiranje stranskih oken skoraj do konca, odvisno od opreme, in panoramskega strešnega okna.

Aktivacija sistemov PreCrash

Sistem PreCrash je mogoče, glede na opremo, z izklopom regulacije zdrsa pogonskih koles (ASR) in/ali elektronskega stabilizacijskega nadzora (ESC) delno deaktivirati. Ko so ti varnostni sistemi vozila vključeni (standardno pri vsakem vklopu kontakta), je sistem popolnoma aktiviran.

Prilagoditev nastavitve glede na izbrani vozniki profil

V vozilih z izbiro voznega profila se sistem PreCrash prilagodi specifičnim nastavitvam vozila izbranega voznega profila»» str. 212.

Omejeno delovanje

Sistem PreCrash ni na voljo ali je na voljo z omejenim delovanjem v naslednjih situacijah:

- Ko sta TCS in/ali ESC izključena.
- Pri vzvratni vožnji.

Sistem varnostnih blazin

- Pri motnji v delovanju krmilnika varnostnih blazin.
- Pri motnji samega sistema, sistema ESC ali sistema Front Assist.

Težave in rešitve

Če sistem PreCrash ne deluje pravilno, sledi na zaslonu kombiniranega instrumenta stalen prikaz sporočila **Sistem ni na voljo** ali **Sistem z omejenim delovanjem**. Obrnite se na pooblaščen servis CUPRA oz. SEAT, da sistem preverijo.

⚠ POZOR

Sistem PreCrash ne more premostiti fizikalnih zakonov – deluje samo v okviru svojih zmožnosti. Tveganja za varnost niso v nobenem primeru upravičena z uporabo tega sistema. Sistem ni nadomestilo za voznikovo pozornost in ne more preprečiti trčenja.

- Hitrost in varnostno razdaljo do spredaj vozečih vozil vedno prilagodite vidljivosti, vremenskim, cestnim in prometnim razmeram.
- Sistem ne prepozna objektov v vseh primerih.
- Sistem se morda ne bo odzval na ljudi ali živali, ki jih je težko zaznati ali ki se premikajo prečno na cestišče.
- Kovinski predmeti (npr. ograje) oz. drugi elementi javne ceste ali neugodne vremenske razmere lahko vplivajo na delovanje si-

stema in s tem na njegovo sposobnost zaznavanja tveganj za nezgodo.

- Nikoli ne spreglejte prižganih opozorilnih lučk ali sporočil na zaslonu.

⚠ POZOR

Če voznik ni osredotočen na vožnjo, lahko pride do nezgod in poškodb.

- Nikoli ne spreminjajte nastavitve v infotainment sistemu med vožnjo.

Sistem varnostnih blazin

Osnovni napotki

Zakaj se moramo pripetiti z varnostnim pasom in zakaj je pomembno, da pravilno sedimo?

Ko se ob nezgodi sprožijo varnostne blazine, lahko optimalno zaščito zagotovijo le, če ste pravilno pripeteni z varnostnim pasom in če pravilno sedite.

Sistem varnostnih blazin ni nadomestilo za varnostne pasove, temveč del skupnega pasivnega varnostnega koncepta vozila. Upoštevajte, da je največji varovalni učinek sistema varnostnih blazin mogoče doseči le v kombinaciji s pravilno pripetimi varnostnimi pasovi in pravilno nastavljenimi vzglavniki. Varnostnih pasov torej ne uporabljajte le zaradi zakonskih predpisov, temveč tudi in zlasti zaradi svoje lastne varnosti» str. 16, Zakaj varnostni pasovi.

Varnostna blazina se pri sprožitvi napihne v milisekundah, tako da če v trenutku sprožitve napačno sedite, lahko pride do smrtnih poškodb. Zato morajo med vožnjo vsi potniki obvezno sedeti v pravilnem položaju.

Če pred nezgodo sunkovito zavirate, lahko nepriprave potnike vrže naprej, v območje delovanja varnostnih blazin. V takšnem »

primeru lahko varnostna blazina potnika hudo ali celo smrtno nevarno poškoduje. To še posebej velja za otroke.

Med vožnjo sedite tako, da boste čim bolj oddaljeni od čelne varnostne blazine. V primeru sproženja se bo čelna varnostna blazina lahko povsem napihnila in vas optimalno zaščitila.

Najpomembnejši dejavniki za sproženje varnostnih blazin so vrsta nezgode, kot trčenja in hitrost vozila.

Odločilni dejavnik za sproženje varnostnih blazin je zaviranje, do katerega pride pri trčenju. Pojemek zazna krmilnik varnostnih blazin. Če so izmerjene vrednosti zaviranja med trčenjem manjše od primerjalnih vrednosti krmilnika, se čelni ter stranski varnostni blazini in/ali varnostni blazini za glavo ne sprožita. Upoštevajte, da vidne in še tako težke okvare vozila ne kažejo nujno na to, da so se varnostne blazine sprožile.

POZOR

- Posledica nepravilnega položaja varnostnega pasu in sedenja so lahko hude ali celo smrtne poškodbe.
- Vsi potniki, tudi otroci, lahko ob sproženju varnostnih blazin utrpijo hude ali celo smrtne poškodbe. Otroke do starosti 12 let vedno prevažajte na zadnjem sedežu. Otrok v vozilu nikdar ne sme sedeti nezavaran ali v neprimernem otroškem sedežu.

• Da bi zmanjšali nevarnost poškodb, ki jih ob sproženju lahko povzročijo varnostna blazina, se morate vedno pravilno pripeti z varnostnim pasom»» str. 16 .

Opis sistema varnostnih

Sistem varnostnih blazin nudi potnikom dodatno zaščito v kombinaciji z varnostnimi pasovi.

Sistem varnostnih blazin sestavljajo (glede na opremo vozila) naslednji sestavni deli:

- elektronski krmilnik
- čelni varnostni blazini za voznika in sovoznika
- voznikova kolenska varnostna blazina
- stranske varnostne blazine
- voznikova sredinska varnostna blazina
- varnostne blazine za glavo
- kontrolna lučka  za varnostno blazino v kombiniranem instrumentu»» str. 25
- stikalo s ključavnico za izklop sovoznikove čelne varnostne blazine
- kontrolna lučka za prikaz stanja (vklopljeno/izklopljeno) sovoznikove čelne varnostne blazine

Stanje sistema varnostnih blazin je pod elektronskim nadzorom. Ob vklopu kontakta za

nekaj sekund zasveti kontrolna lučka varnostnih blazin (samodiagnoza).

Ob motnjah sistema se lahko kontrolna lučka odzove na naslednje načine :

- ob vklopu kontakta ne zasveti»» str. 25 ,
- približno 4 sekunde po vklopu kontakta ne ugasne,
- po vklopu kontakta ugasne in ponovno zasveti,
- med vožnjo zasveti ali utripa.

Sistem varnostnih blazin se ne sproži ob naslednjih pogojih:

- izključen kontakt
- lažje čelno trčenje
- lažje bočno trčenje
- nalet od zadaj

POZOR

- Varnostni pasovi in varnostne blazine voznika in potnike optimalno varujejo le, če ti pravilno sedijo»» str. 13 .
- Ob motnjah sistema varnostnih blazin naj tega nemudoma pregledajo na pooblaščenem servisu. V nasprotnem primeru se lahko zgodi, da se sistem varnostnih blazin ob nezgodi ne bo sprožil pravilno oz. se sploh ne bo sprožil.

Aktiviranje varnostnih blazin

Varnostne blazine se napolnijo v delčku se-kunde in tako v primeru trčenja dodatno za-varujejo potnike. Pri napihovanju varnostnih blazin lahko nastane fin prah. Gre za običa-jen pojav in ne za gorenje vozila.

Sistem varnostnih blazin deluje le pri vključe-nem kontaktu.

Pri posebnih nezgodah se lahko različne var-nostne blazine sprožijo istočasno.

Pri rahlih čelnih ali bočnih trčenjih in naletu od zadaj se varnostne blazine **ne sprožijo**. Pri prevračanju vozila se varnostne blazine sprožijo le pri izvedbi priključnega hibrida.

Dejavniki za sprožitev

Okoliščin, ki povzročijo aktiviranje sistema varnostnih blazin, ne moremo posploševati. Nekateri dejavniki igrajo pri tem pomembno vlogo, npr. stanje objekta, ki trči v vozilo (mehko/trdo), kot naleta, hitrost vozila itd.

Za sprožitev varnostne blazine je odločilen pojemek.

Krmilnik analizira potek trčenja in sproži us-trezni zadrževalni sistem.

Če so izmerjene vrednosti zaviranja ob trče-nju manjše od primerjalnih vrednosti krmilni-ka, se varnostne blazine ne sprožijo, kljub te-mu, da je vozilo morda zelo poškodovano.

Pri silovitih čelnih trčenjih se sprožijo na-slednje varnostne blazine:

- voznikova čelna varnostna blazina
- sovoznikova čelna varnostna blazina
- voznikova kolenska varnostna blazina*
- varnostne blazine za glavo (glede na silovi-tost trčenja)

Pri silovitih bočnih trčenjih se sprožijo ne-katere (ali vse) varnostne blazine (glede na silovitost trčenja):

- varnostna blazina za glavo na strani nezgo-de
- stranska varnostna blazina spredaj na strani nezgode
- stranska varnostna blazina zadaj na strani nesreče*
- sredinska varnostna blazina*

Če pride do nezgode s sproženjem var-nostnih blazin:

- svetijo notranje luči (če je stikalo za notra-nje luči v položaju kontakta vrat);
- so vklopljene opozorilne utripalke;
- so vsa vrata odklenjena;
- je prekinjen dovod goriva v motor;
- v hibridnih vozilih se izključi visokonape-tostni sistem;
- se aktivira klic v sili*.

Delovanje varnostnih blazin

Kontrolne lučke sistema varnostnih blazin



Sveti v kombiniranem instrumentu

Motnja sistema varnostnih blazin in zategovalnikov var-nostnih pasov.

Sistem naj takoj pregledajo na pooblaščenem servisu.



OFF Sveti v stropni konzoli



Sovoznikova čelna varnostna blazina je deaktivirana. Preverite, ali naj varnostna blazina ostane deaktivirana.



ON Sveti v stropni konzoli





Sovoznikova čelna varnostna blazina je aktivirana. Kontrolna lučka se avtomatsko izklopi 60 sekund po vklopu kontakta.

Ob vklopu kontakta se za kratek čas prižgejo nekatere opozorilne in kontrolne lučke. Čez nekaj sekund ugasnejo.

Če kontrolna lučka za sistem varnostnih bla-zin in zategovalnike varnostnih blazin  sveti ali utripa, opozarja na motnjo sistema var-nostnih blazin in zategovalnikov varnostnih pasov »» . Obrnite se na pooblaščen ser-vis, kjer naj sistem nemudoma pregledajo.

Če je sovoznikova čelna varnostna blazina deaktivirana, opozorilna lučka



PASSENGER AIR BAG OFF  na armaturni plošči svetli, da vas opozarja na deaktivirano varnostno blazino. Če lučka pri deaktivirani sovoznikovi čelni varnostni blazini **ne svetli** ali če svetli skupaj s kontrolno lučko  v kombiniranem instrumentu, obstaja motnja v sistemu varnostnih blazin »» . Če kontrolna lučka utripa, obstaja motnja pri deaktiviranju sistema varnostnih blazin »» . Obrnite se na pooblaščen servis, kjer naj sistem nemudoma pregledajo.

POZOR

Motnja sistema varnostnih blazin in zategovalnikov varnostnih pasov lahko povzroči, da se varnostne blazine in zategovalniki varnostnih pasov napačno sprožijo, se ne sprožijo ali se sprožijo nepričakovano.

- Pri tem za potnike obstaja nevarnost hudih ali celo smrtnih poškodb. Obrnite se na pooblaščen servis, kjer naj sistem nemudoma pregledajo.
- Otroškega sedeža ne namestite na sovoznikov sedež oziroma ne odstranite nameščenega otroškega sedeža! Sovoznikova čelna varnostna blazina se pri trku lahko sproži kljub motnji.

PREVIDNO

Vedno upoštevajte vse prižgane kontrolne lučke in pripadajoče opise ter navodila, da preprečite poškodbe vozila in potnikov.

Čelni varnostni blazini

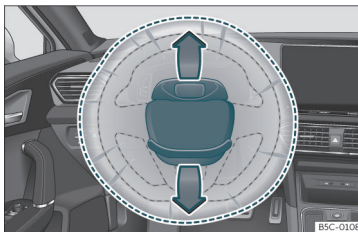

Sl. 13 Mesto vgradnje voznikove varnostne blazine v volanu.

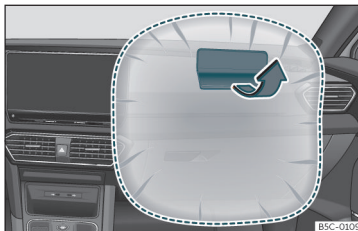

Sl. 14 Sovoznikova varnostna blazina v armaturni plošči.

Voznikova čelna varnostna blazina je nameščena v volanu, sovoznikova čelna varnostna blazina v armaturni plošči. Mesto vgradnje je označeno z napisom „AIRBAG“.

Pokrovi varnostnih blazin se odprejo in po sprožitvi voznikove in sovoznikove varnostne blazine ostanejo pritrjeni na volanu oz. armaturni plošči»» sl. 13 »» sl. 14 .

Čelni varnostni blazini dopolnjujeta varnostna pasova in ob močnejšem čelnem trčenju zagotavljata dodatno zaščito voznikove in sovoznikove glave ter prsnega koša »» .

Njena posebna konstrukcija omogoča nadzorovano uhajanje plina, tako da potnik vrši pritisk na blazino. Tako ostaneta glava in prsni koš z varnostno blazino zaščiten. Po trčenju se varnostna blazina izprazni do te mere, da ne ovira pogleda iz vozila.

POZOR

- Med potnikoma na sprednjih sedežih in območji delovanja varnostnih blazin ne sme biti oseb, živali ali predmetov.
- Varnostne blazine vas varujejo samo pri eni nezgodi in jih je po sprožitvi treba zamenjati.
- Na pokrove modulov varnostnih blazin ne smete pritrdjevati predmetov, npr. držala za pijačo ali telefona.

Aktiviranje in deaktiviranje sovoznikove čelne varnostne blazine*

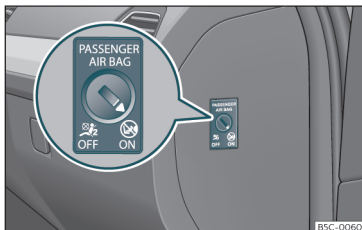

Sl. 15 Stikalo za aktiviranje in deaktiviranje sovoznikove čelne varnostne blazine.



Sl. 16 V stropni konzoli: kontrolna lučka za deaktivirano sovoznikovo čelno varnostno blazino.

Sovoznikovo čelno varnostno blazino deaktivirajte le, če na sovoznikov sedež izjemoma namestite otroški sedež, v katerem je otrok obrnjen s hrbtom v smeri vožnje.

CUPRA priporoča namestitve otroškega sedeža na zadnji sedež, da se izognete deaktiviranju sovoznikove čelne varnostne blazine.

Če je sovoznikova varnostna blazina **deaktivirana**, to pomeni, da je deaktivirana samo čelna varnostna blazina na sovoznikovi strani. Vse preostale varnostne blazine v vozilu delujejo.

Aktiviranje in deaktiviranje sovoznikove čelne varnostne blazine

- Izključite kontakt.
- Odprite sovoznikova vrata.
- Kovinski del ključa vstavite v režo, ki je predvidena za deaktiviranje sovoznikove varnostne blazine»» sl. 15 . Pri tem morate kovinski del ključa vstaviti do pribl. 3/4 njegove dolžine do končnega položaja.
- Previdno zavrtite ključ v položaj **OFF** (deaktiviranje) ali **ON** (aktiviranje). Pri težavah se prepričajte, da je ključ vstavljen do končnega položaja.
- Zaprite sovoznikova vrata.
- Pri deaktiviranju varnostne blazine vključite kontakt in se prepričajte, da sveti kontrolna lučka **OFF** ; pri napisu **PASSENGER AIR BAG** v stropni konzoli»» sl. 16 .
- Pri ponovnem aktiviranju varnostne blazine se prepričajte, da kontrolna lučka **OFF** ; pri vključenem kontaktu ne sveti in da kontrolna lučka **ON** sveti 60 sekund in nato ugasne.

⚠️ POZOR

- Voznik je odgovoren za to, ali je varnostna blazina deaktivirana ali aktivirana.
- Varnostno blazino deaktivirajte samo pri izključenem kontaktu! Če tega ne storite, se lahko pojavi napaka pri deaktiviranju varnostne blazine.
- Ključ v nobenem primeru ne ostati v reži za deaktiviranje varnostne blazine, ker se lahko poškoduje ali pa med vožnjo pomotoma aktivira ali deaktivira varnostno blazino.
- Če je bila varnostna blazina zaradi katerega koli razloga deaktivirana, jo čim prej aktivirajte.

Kolenska varnostna blazina*



Sl. 17 Na voznikovi strani: mesto vgradnje kolenske varnostne blazine.

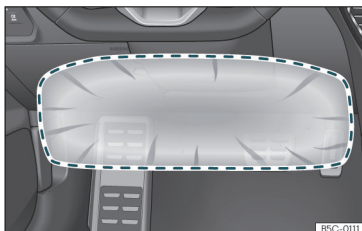

Sl. 18 Na voznikovi strani: območje delovanja kolenske varnostne blazine.

Kolenska varnostna blazina je vgrajena na voznikovi strani v spodnjem predelu armaturne plošče» sl. 17. Mesto vgradnje je označeno z napisom „AIRBAG“.

Ko se sproži kolenska varnostna blazina, pokrije rdeče uokvirjeno območje (območje napihovanja)» sl. 18. V omenjeno območje zato nikdar ni dovoljeno odlagati ali pritrjevati predmetov.

⚠ POZOR

- Kolenska varnostna blazina se napihne pred voznikovimi koleni. Območje delovanja kolenske varnostne blazine naj bo vedno prosto.
- Na pokrov in v območje delovanja kolenske varnostne blazine nikdar ne pritrjujte predmetov.
- Voznikov sedež nastavite tako, da razdalja med koleni in varnostno blazino znaša vsaj 10 cm (4 palce). Če te zahteve zaradi telesnih danosti ni mogoče izpolniti, se obvezno obrnite na pooblaščen servis.

Sredinska varnostna blazina*

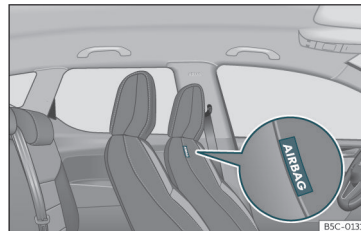

Sl. 19 V blazini sedežnega naslonjala voznikovega sedeža: sredinska varnostna blazina.

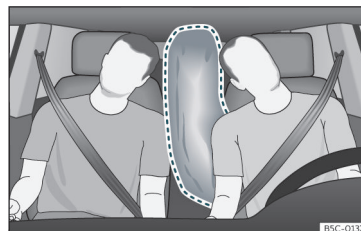

Sl. 20 Popolnoma napihnjena sredinska varnostna blazina (območje napihovanja).

Sredinska varnostna blazina se vgrajuje za sprednje sedeže in je nameščena v blazini sedežnega naslonjala voznikovega sedeža.

Mesto vgradnje sredinske varnostne blazine je označeno z napisom „AIRBAG“» sl. 19.

Sistem varnostnih blazin

Ko se sproži, sredinska varnostna blazina zapolni območje, označeno z rdečo (območje napihovanja)»» sl. 20 . Iz tega razloga se v tem območju nikoli ne smejo nahajati predmeti »» △.

Sredinska varnostna blazina se sproži pri bočnih trčenjih ali pri prevračanju* vozila in tako zmanjša tveganje za poškodbe potnikov.

△ POZOR

Pri sprožitvi se varnostna blazina napihne v milisekundah in z veliko hitrostjo.

- Območje napihovanja sredinske varnostne blazine naj vedno ostane prosto.
- Na pokrov ali v območju napihovanja sredinske varnostne blazine nikoli ne pritrjujete predmetov.
- Med potniki na sprednjih sedežih in območjem napihovanja varnostne blazine ne sme biti drugih oseb, živali ali predmetov. Zagotovite, da vsi potniki v vozilu, vključno z otroki, upoštevajo ta pravila.
- Nikoli ne uporabljajte oblazinjenja ali prevleke, ki niso izrecno odobrene za sedeže tega vozila. V nasprotnem primeru se sredinska varnostna blazina v primeru sproženja ne more napihniti.

△ POZOR

Nestrokovno ravnanje z voznikom in sovoznikovim sedežem lahko onemogoči pra-

vilno delovanje sredinske varnostne blazine in povzroči hude poškodbe.

- Sprednjih sedežev nikdar ne odstranite iz vozila oz. ne spreminjajte delov sedežev.
- Če na stranice sedežnega naslonjala delujejo velike sile, obstaja nevarnost, da se sredinska varnostna blazina ne bo sprožila pravilno, se sploh ne bo sprožila ali pa se bo sprožila nepričakovano.
- Pooblaščen servis naj nemudoma odpravi poškodbe na oblazinjenju originalnih sedežev ali na šivih v območju modula sredinske varnostne blazine.

Stranski varnostni blazini*



Sl. 21 Stranska varnostna blazina v voznikovem sedežu.



Sl. 22 Popolnoma napihnjeni stranski varnostni blazini na levi strani vozila.

Stranski varnostni blazini sta vgrajeni v naslonjalih voznikovega in sovoznikovega sedeža.

Mesto vgradnje je označeno z napisom „AIRBAG“ v zgornjem delu naslonjala.

Sistem stranskih varnostnih blazin dopolnjuje varnostne pasove ter ob močnejšem bočnem trčenju varuje zgornji del telesa »» △.

V primeru bočnega trčenja stranske varnostne blazine zmanjšajo nevarnost poškodb na delih telesa, ki so ob trku neposredno izpostavljeni. Poleg običajne zaščite z varnostnimi pasovi potnike zadržijo tudi pri bočnem trčenju; na ta način imajo te varnostne blazine najvišji zaščitni učinek.

△ POZOR

- Če med vožnjo niste pripeti z varnostnim pasom, če se nagibate naprej ali sedite v nepravilnem položaju, ste ob morebitni »»

nezgodi ob sprožitvi stranskih varnostnih blazin še bolj izpostavljeni nevarnosti poškodb.

- Stranske varnostne blazine lahko potnike optimalno varujejo le, če ti med vožnjo vedno pravilno sedijo na svojem sedežu in so prilepi z varnostnim pasom.
- Pri bočnem trčenju se stranske varnostne blazine ne sprožijo, če senzorji nepravilno izmerijo naraščanje tlaka v notranjosti vrat. Vzrok za to je uhajanje zraka skozi luknje in odprtine v vratnih oblogah.
- Ne uporabljajte vozila po tem, ko so notranje vratne obloge bile demontirane ali nepravilno nameščene.
- Ne uporabljajte vozila po demontaži zvočnikov v vratnih oblogah. Vozilo je primerno za vožnjo samo, če so bile odprtine za zvočnike pravilno pokrite.
- Prepričajte se, da so bile odprtine po vgradnji zvočnikov ali druge dopolnilne opreme v notranje vratne obloge pokrite ali zaprte.
- Med potniki na zunanjih sedežih in območjem delovanja stranskih blazin ne sme biti drugih oseb, živali ali predmetov. Zaradi delovanja stranskih varnostnih blazin na vrata ne smete pritrčiti nobene dopolnilne opreme, npr. držal za pijačo.
- Na kaveljčke za oblačila smete obešati le lahka oblačila. V žepih oblačil ne smete puščati težkih in ostrih predmetov.

- Na bočne dele sedežnih naslonjal ne smejo delovati prevelike sile, npr. močni udarci, saj se sistem lahko poškoduje. V tem primeru se stranske varnostne blazine ne bodo sprožile!

- Na sedeže z vgrajenimi stranskimi varnostnimi blazinami ne smete nameščati sedežnih ali dekorativnih prevlek, ki niso bile izrecno odobrene za uporabo v vašem vozilu. Stranska varnostna blazina se odpre iz stranskega dela sedežnega naslonjala, zato se v primeru neodobrenih prevlek ne bi mogla pravilno napolniti, kar bi znatno omejilo njeno učinkovitost.

- Poškodbe originalnih sedežnih prevlek ali poškodbe šivov v predelu modulov stranskih varnostnih blazin naj nemudoma odpravijo na pooblaščenem servisu.

- Varnostne blazine vas varujejo samo pri eni nezgodi in jih je po sprožitvi treba zamenjati.

- Vsa dela na varnostni blazini ter demontažo in montažo delov sistema zaradi drugih popravil (npr. demontaža in montaža sprednjega sedeža) smejo izvesti le na pooblaščenem servisu. V nasprotnem primeru se lahko pojavi motnja v delovanju sistema varnostnih blazin.

Varnostni blazini za glavo*

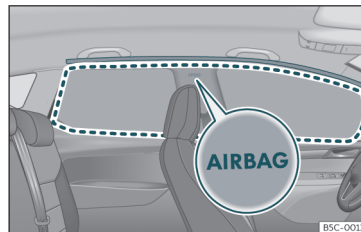

Sl. 23 Mesto vgradnje varnostne blazine za glavo

Varnostni blazini za glavo sta nameščeni na obeh straneh potniškega prostora nad vrati »» sl. 23. Mesti vgradnje sta označeni z napisom „AIRBAG“.

Sistem varnostnih blazin za glavo nudi skupaj z varnostnimi pasovi dodatno zaščito za območje glave in prsnega koša potnikov pri silovitih bočnih trčenjih ali prevračanju* vozila »» △.

Ko se varnostna blazina za glavo sproži, prekrije območje, označeno z rdečo črtkano črto »» sl. 23 (območje napihovanja). V omejenem območju nikoli ne odlagajte ali pritrjujete predmetov »» △.

Pri dovolj silovitem bočnem trku se sproži varnostna blazina za glavo na tisti strani vozila, ki je udeležena pri trku.

Varnostni blazini za glavo pri bočnem trku zmanjšata nevarnost poškodb potnikov na sprednjih in zunanjih zadnjih sedežih, in sicer na tisti strani, ki je udeležena pri trku.

POZOR

- Varnostne blazine za glavo lahko potnike optimalno varujejo le, če ti med vožnjo vedno pravilno sedijo na svojem sedežu in so pripeti z varnostnim pasom.
- Iz varnostnih razlogov morate v vozilih s predelno steno izklopiti varnostne blazine za glavo. Izklop naj izvede pooblaščen servis.
- Med potniki in območjem delovanja varnostnih blazin za glavo ne sme biti drugih oseb, živali ali predmetov, da se lahko varnostne blazine neovirano napihnejo in zagotovijo optimalno zaščito. Zato na stranska stekla nikakor ne smete namestiti senčnih rolojev, ki niso bili izrecno odobreni za uporabo v vašem vozilu.
- Na kaveljčke za oblačila smete obešati le lahka oblačila. V žepih oblačil ne smete puščati težkih in ostrih predmetov. Oblačil ne obešajte na obešalnike.
- Varnostne blazine vas varujejo samo pri eni nezgodi in jih je po sprožitvi treba zamenjati.
- Vsa dela na varnostni blazini ter demontažo in montažo delov sistema zaradi drugih popravil (npr. demontaža stropne obloge) smejo izvesti le na pooblaščenem servisu. V nasprotnem primeru se lahko pojavi

motnja v delovanju sistema varnostnih blazin.

- Krmiljenje stranske varnostne blazine in varnostne blazine za glavo omogočajo senzori, ki se nahajajo v notranjosti sprednjih vrat. Pravilno delovanje stranskih varnostnih blazin in varnostnih blazin za glavo je zagotovljeno le, če niste spreminjali vrat ali vratnih oblog (npr. zaradi vgradnje zvočnikov). Poškodbe sprednjih vrat lahko vplivajo na pravilno delovanje sistema varnostnih blazin. Vsa dela na sprednjih vratih morajo opraviti na pooblaščenem servisu.

Varna vožnja otrok

Varna vožnja otrok

Uvod

Zaradi varnostnih razlogov in statistike nezgod bi morali otroke do starosti 12 let vedno prevažati na zadnjih sedežih. Otroke lahko glede na starost, velikost in težo vozite v ustreznom otroškem sedežu, ali jih pripnete z vgrajenimi varnostnimi pasovi. Otroški sedež iz varnostnih razlogov namestite na sredino zadnje sedežne klopi ali za sovoznikov sedež.

Tudi otroci so v primeru nezgode izpostavljeni fizikalnim zakonom»» str. 18. V nasprotju z odraslimi otroci še nimajo popolnoma razvitih mišic in kosti. Da bi zmanjšali tveganje poškodb, smete otroke prevažati le v posebnih otroških sedežih!

Priporočamo, da v vozilu uporabite zadrževalne sisteme za otroke, ki so del originalne dopolnilne opreme.

Priporočamo, da v svojem vozilu uporabite otroške zadrževalne sisteme, ki so del originalne dopolnilne opreme. Otroški sedeži proizvajalca „Peke“ so na voljo za vse starostne skupine (ne v vseh državah) (glejte www.cupraofficial.com).

Ti posebno zasnovani in odobreni sedeži izpolnjujejo standard ECE-R44. »

CUPRA priporoča, da so postopki pritrditve na spletni strani navedenih otroških sedežev naslednji:

- Otroški sedeži, pri katerih je otrok s hrbtno obrnjen v smeri vožnje (skupina 0+): ISOFIX in podstavek (ROMER BABY SAFE PLUS SHR II + ISOFIX BASE / PEKE GO I-SIZE + I-SIZE BASE).
- Otroški sedeži, pri katerih je otrok obrnjen v smeri vožnje (skupina 1): ISOFIX in Top Tether (ROMER DUO PLUS + TOP TETHER / PEKE G1 TRIFIX I-SIZE).
- Otroški sedeži, pri katerih je otrok obrnjen v smeri vožnje (skupina 2): varnostni pas in ISOFIX (ROMER BRITAX KIDFIX² S).
- Otroški sedeži, pri katerih je otrok obrnjen v smeri vožnje (skupina 3): varnostni pas (TAKATA MAXI).

Ob namestitvi in uporabi obvezno upoštevajte zakonske predpise in navodila proizvajalca otroškega sedeža. Vsekakor preberite in upoštevajte» str. 33.

Priporočamo, da navodila za uporabo otroškega sedeža priložite avtomobilski mapi, da jih boste vedno imeli pri roki.

Razvrstitev otroških sedežev v skupine



Sl. 24 Primeri otroških sedežev.

Uporabljati smete le uradno odobrene in otroku primerne sedeže.

Za te sedeže velja standard ECE-R44 ali ECE-R129. ECE-R pomeni: pravilnik Ekonomske komisije za Evropo (Economic Commission for Europe).

Otroški sedeži glede na otrokovo težo

Otroški sedeži so razvrščeni v pet skupin:

Starostna skupina	Otrokova teža
Skupina 0	do 10 kg
Skupina 0+	do 13 kg
Skupina 1	9 do 18 kg
Skupina 2	15 do 25 kg
Skupina 3	22 do 36 kg

Sedeži, ki izpolnjujejo standard ECE-R44 ali ECE-R129, imajo na sedežu potrdilo o testiranju ECE-R44 ali ECE-R129 (veliki E v krogu, pod njim številka atesta).

Ob namestitvi in uporabi obvezno upoštevajte zakonske predpise in navodila proizvajalca otroškega sedeža.

Priporočamo, da navodila za uporabo otroškega sedeža priložite avtomobilski mapi, da jih boste vedno imeli pri roki.

CUPRA priporoča, da uporabljate otroške sedeže iz kataloga z **originalno dopolnilno opremo**. Ti otroški sedeži so bili razviti in odobreni za uporabo v naših vozilih. Ustrezen sedež za vaš model zelene starostne skupine je na voljo pri pooblaščenem servisu.

Otroški sedeži glede na homologacijske kategorije

Otroški sedeži lahko razpolagajo s homologacijsko kategorijo univerzalni, poluniverzalni ali specifičen za vozilo (vsi glede na standard ECE-R44) ali i-Size (glede na standard ECE-R129).

- **Univerzalni:** Otroške sedeže s homologacijo univerzalni se lahko vgrajuje v vsa vozila. Seznama modelov ni treba upoštevati. V primeru univerzalne homologacije za ISOFIX je otroški sedež dodatno opremljen z zgornjim pritrdilnim pasom (Top Tether).
- **Poluniverzalni:** Otroški sedeži s homologacijo poluniverzalni morajo izpolnjevati zahteve univerzalne homologacije in dodatno razpolagati s preverjenimi varnostnimi elementi za pritrditev otroškega sedeža. Otroški sedeži s homologacijo poluniverzalni vsebujejo seznam vozil, v katere se lahko vgrajujejo.
- **Specifični za vozilo:** Homologacija, specifična za vozilo, potrebuje za vsako vozilo posebno dinamično preverjanje otroškega sedeža. Otroški sedeži s specifično homologacijo za vozilo prav tako prejmejo seznam vozil, v katere se lahko vgrajujejo.
- **i-Size:** Otroški sedeži s homologacijo i-Size morajo izpolnjevati zahteve standarda ECE-R129 glede vgradnje in varnosti. Proizvajalci otroških sedežev lahko navedejo, kateri sedeži imajo homologacijo i-Size za to vozilo.

Pritrditev in uporaba otroškega sedeža



Sl. 25 Nalepka za varnostno blazino: na sovoznikovem senčniku



Sl. 26 Nalepka za varnostno blazino: na zadnjem okvirju sovoznikovih vrat

Napotki za pritrditev otroškega sedeža

Pri pritrjevanju otroškega sedeža upoštevajte naslednje splošne napotke. Veljajo za otro-

ške sedeže s katerikoli pritrdilnim sistemom.

- Preberite in upoštevajte navodila proizvajalca otroškega sedeža.
- Najbolje je, da otroški sedež namestite na zadnji sedež, ki je za sovoznikovim sedežem, saj tako otroci lahko izstopijo na pločnik.
- Varnostni pas po višini nastavite tako, da je mogoč naraven, otroškemu sedežu prilagojen potek varnostnega pasu, brez močnega zvijanja ali upogibanja. Za nazaj usmerjene otroške sedeže nastavite najnižji položaj višine varnostnega pasu.
- Za pravilno uporabo otroškega sedeža, ki je montiran v nasprotni smeri vožnje na zadnjih sedežih, morata biti naslonjala sprednjih sedežev nastavljeni tako, da se ne dotikata otroškega sedeža. Pri pritrdilnem sistemu z otroškimi sedežem v smeri vožnje mora biti naslonjalo sprednjega sedeža nastavljeno tako, da je dovolj prostora za noge otroka.
- Za pravilno vgradnjo otroškega sedeža v drugi vrsti sedežev odstranite vzglavnik ali ga prilagodite tako, da se ta ne dotika naslonjala.
- Pri uporabi otroškega sedeža tipa poluniverzalni, ki se ob pomoči varnostnega pasu in opornika pritrdi v vozilu, je vgradnja na sredinskem zadnjem sedežu prepovedana, ker je razdalja do tal manjša kot pri drugih sedežih, tako da opornik ni zadostno stabiliziran. »

- Pri namestitvi na sovoznikov sedež pomaknite sovoznikov sedež do konca nazaj in ga nastavite v najvišji položaj. Sedežno naslonjalo postavite v pokončni položaj¹⁾.

Pomembna opozorila za sovoznikovo čelno varnostno blazino

Na senčniku in/ali zadnjem vratnem okvirju na sovoznikovi strani je nalepka s pomembnimi informacijami za sovoznikovo varnostno blazino»»» sl. 25.

Upošteвайте varnostna opozorila naslednjih poglavij:

- Varnostna razdalja do sovoznikove varnostne blazine»»» str. 23.
- Predmeti med sovoznikom in sovoznikovo varnostno blazino »»»  v poglavju Čelni varnostni blazini na str. 26.

Delujoča sovoznikova čelna varnostna blazina predstavlja za otroka, ki je s hrbtom obrnjen v smeri vožnje, veliko nevarnost, ker lahko sila sprožitve varnostne blazine proti otroškemu sedežu povzroči življenjsko nevarne ali smrtne poškodbe. Otroke do starosti 12 let vedno prevažajte na zadnjem sedežu.

Zato priporočamo, da otroke prevažate na zadnji sedežni klopi. Velja za eno najvarnejših krajev v vozilu. Alternativno pa lahko sovoznikovo varnostno blazino deaktivirate s stikalom s ključavnico»»» str. 27. Otrok mora sedeti na primernem otroškem sedežu, ki ustreza njegovi starosti in velikosti (teži) »»» str. 32.

POZOR

- Če je na sovoznikovem sedežu nameščen otroški sedež, se lahko otrok ob nezgodi hudo ali smrtno poškoduje.
- Sovoznikova varnostna blazina lahko ob sproženju zadene otroški sedež, ki je obrnjen v nasprotni smeri vožnje, in ga z vso silo potisne ob vrata, proti stropu ali sedežnemu naslonjalu.
- Otroškega sedeža, v katerem je otrok obrnjen s hrbtom v smeri vožnje, nikoli ne smete namestiti na sovoznikov sedež, ko je sovoznikova varnostna blazina aktivirana. Smrtna nevarnost za otroka! Če morate otroški sedež izjemoma namestiti na sovoznikov sedež, vedno deaktivirajte sovoznikovo čelno varnostno blazino»»» str. 27. Če je sovoznikov sedež nastavljen po višini, ga dvignite v najvišji položaj in naslonjalo postavite pokonci. Če je sedež trdno pritrjen,

na to mesto ne nameščajte otroškega zadrževalnega sistema.

- Pri izvedbah modelov brez stikala s ključavnico morate za deaktiviranje varnostne blazine obiskati pooblaščen servis. Ne pozabite ponovno aktivirati varnostne blazine, če želi na sovoznikovem sedežu sedeti odrasla oseba.
- Otroku nikoli ne dovolite, da bi med vožnjo odpel varnostni pas ali stal oz. klečal na sedežih. Ob morebitni nezgodi bi ga vrglo iz vozila. Lahko bi smrtno nevarno poškodoval sebe in sopotnike.
- Otroka nikdar ne pustite samega na otroškem sedežu ali v vozilu.
- Otroci, manjši od 1,50 m, ne smejo biti pripeti z običajnim varnostnim pasom, če ne sedijo v ustreznem otroškem sedežu, saj so ob sunkovitem zaviranju ali nezgodi izpostavljeni veliki nevarnosti poškodb vratu in trebuha.
- Če je na zadnjih sedežih pritrjen otroški sedež, priporočamo aktiviranje otroške blokade vrat»»» str. 101.

¹⁾ Upoštevat je treba zakonodajo države in predpise proizvajalca za uporabo in vgradnjo otroških sedežev.

Pritrdilni sistemi

Glede na državo se uporabljajo različni pritrdilni sistemi za varno vgradnjo otroških sedežev.

Pregled pritrdilnih sistemov

- **ISOFIX:** ISOFIX je standardizirani pritrdilni sistem, ki omogoča hitro in varno pritrditev otroškega sedeža v vozilu. Pritrditev ISOFIX vzpostavi togo povezavo med otroškim sedežem in karoserijo.

Otroški sedež ima dva toga podolgovata nastavka, t. i. zaskočni ročici. Ti zaponki se vpeneta v pritrdilni točki ISOFIX, ki sta med zadnjo sedežno klopjo naslonjala zadnjih sedežev (na stranskih sedežih). Pritrdilni sistem ISOFIX je v uporabi v Evropi»» str. 36 . Po potrebi je treba pritrditev ISOFIX dopolniti z zgornjim pritrdilnim pasom (Top Tether) ali oporno nogo.

- **Tritočkovni avtomatski varnostni pas.** Glede na možnosti je priporočljivo, da se otroški sedež vedno pritrdi s pritrdilnim sistemom ISOFIX namesto s tritočkovnim avtomatskim varnostnim pasom»» str. 40 .

Dodatni načini pritrjevanja:

- **Top Tether:** Zgornji pritrdilni pas se spelje prek naslonjala zadnjega sedeža in s kavljem fiksira na pritrdilni točki. Pritrdilne točke so na zadnji strani naslonjala zadnjega sedeža v prtljažniku»» str. 38 . Sidrne točke pasu Top Tether so opremljene s simbolom sidra.

- **Oporna noga:** Nekateri otroški sedeži se z oporno nogo podprejo na dnu vozila. Oporna noga onemogoča, da bi se otroški sedež pri trčenju prevrnil naprej. Otroški sedeži z oporno nogo se lahko uporabljajo izključno na sovoznikovem sedežu ali na stranskih sedežih zadnje sedežne klopi »» . Za vgradnjo te vrste otroških sedežev si dodatno

oglejte seznam vozil, ki dovoljujejo tovrstno vgradnjo; seznam najdete v navodilih za otroški zadrževalni sistem.

Priporočeni pritrdilni sistemi za otroške sedeže

CUPRA priporoča naslednje pritrditve otroških sedežev:

- **Sedeži za dojenčke ali otroški sedeži, pri katerih je otrok obrnjen v nasprotni smeri vožnje:** ISOFIX in oporna noga ali i-Size.
- **Otroški sedeži, pri katerih je otrok obrnjen v smeri vožnje:** ISOFIX in Top Tether.

POZOR

Nestrokovna uporaba oporne noge lahko vodi do hudih nezgod ali nezgod s smrtnim izidom.

- **Prepričajte se, da je oporna noga pravilno in varno nameščena.**

Pritrjevanje otroškega sedeža s sistemom ISOFIX/i-Size in Top Tether

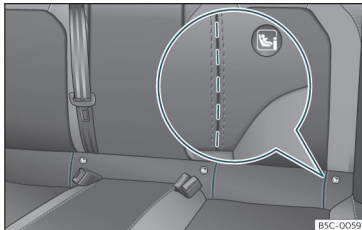

Sl. 27 Zadnji sedež: utor z izrezom za dostop do sidrnih točk sistema ISOFIX/i-Size.

Sistema „ISOFIX“ in Top Tether omogočata hitro, enostavno in varno pritrnitev otroških sedežev na zadnja zunanja sedeža.

Po dve sidrni točki „ISOFIX“ se nahajata na obeh zadnjih zunanjih sedežih. Pri določenih



Sl. 28 Sovoznikov sedež: sidrni točki sistema ISOFIX/i-Size.

vozilih sta sidrni točki na ogrodju sedeža, pri ostalih pa na dnu prtljažnika. Sidrni točki „ISOFIX“ sta med naslonjalom in zadnjo sedežno klopjo» **sl. 27** . Sidrni točki Top Tether

sta v zadnjem delu naslonjal zadnjih sedežev (za naslonjali ali v prtljažniku)»» str. 38 .

Podatke o združljivosti sistemov „ISOFIX“ v vozilu najdete v naslednji tabeli.

Varna vožnja otrok

Položaji sistema ISOFIX v vozilu

Skupina	Razred ^{a)}	Naprava	Sovoznikov sedež		Stranski zadnji sedež	Sredinski zadnji sedež
			varnostna blazina aktivirana	varnostna blazina deaktivirana		
Skupina 0 do 10 kg	V	ISO/R1	X	IL	IL	X
Skupina 0+ do 13 kg	V	ISO/R1	X	IL	IL	X
	D	ISO/R2	X	IL	IL	X
	C	ISO/R3	X	IL	IL	X
	D	ISO/R2	X	IL	IL	X
Skupina I 9 do 18 kg	C	ISO/R3	X	IL	IL	X
	B	ISO/F2	X	IL, IUF	IL, IUF	X
	B1	ISO/F2X	X	IL, IUF	IL, IUF	X
	A	ISO/F3	X	IL, IUF	IL, IUF	X
Skupina II 15 do 25 kg	---	---	X	IL	IL	X
Skupina III 22 do 36 kg	---	---	X	IL	IL	X

IUF: Primerno za univerzalne, s pogledom naprej usmerjene otroške zadrževalne sisteme ISOFIX v tej skupini.

IL: Primerno za določene otroške zadrževalne sisteme (CRS) ISOFIX skupin za posebno vozilo, omejeno ali poluniverzalno. Upoštevajte seznam vozil proizvajalca otroških sedežev.

X: Položaj ISOFIX ni primeren za otroške zadrževalne sisteme te skupine ali kategorije.

^{a)} Navedena razvrstitev glede na otrokovo telesno višino je enakovredna razvrstitvi glede na otrokovo telesno težo, za katero je odobren otroški sedež. Pri univerzalnih in poluniverzalnih otroških sedežih je razvrstitev glede na otrokovo telesno višino navedena na nalepki ECE. Razvrstitev glede na otrokovo telesno višino je navedena na otroškem sedežu. »

Varnost

Položaji sistema i-Size v vozilu

Sovoznikov sedež		Stranski zadnji sedež	Sredinski zadnji sedež
varnostna blazina aktivirana	varnostna blazina deaktivirana		
X	i-U	i-U	X

i-U: primeren položaj za pritrnitev naprej ali nazaj usmerjenega otroškega sedeža i-Size, ki je homologiran kot univerzalen.
X: položaj ni primeren za zadrževalne sisteme i-Size.

Pritrditev otroškega sedeža s sistemom „ISOFIX/i-Size“

Obvezno upoštevajte navodila proizvajalca otroškega sedeža.

- Odprite izreza za označenima utoroma, da omogočite dostop do sidrnih točk»» sl. 27 .
- Pritrdite otroški sedež na sidrni točki za utoroma, označenima z logotipom „ISOFIX/i-Size“, tako da se varno in slišno zaskoči. Če je otroški sedež opremljen s sidrnimi točkami Top Tether, jih povežite z ustreznim obročkom»» str. 38 . Obvezno upoštevajte navodila proizvajalca otroškega sedeža.
- Povlecite sedež na obeh straneh, da preverite pravilno pritrnitev.

Otroški sedeži s pritrilnim sistemom „ISOFIX“ in Top Tether so na voljo pri pooblaščenem partnerju SEAT.

⚠ POZOR

Sidrne točke so bile ekskluzivno zasnovane le za otroške sedeže s sistemom „ISOFIX“ in Top Tether.

- Nikoli ne pritrjujete otroških sedežev brez sistemov „ISOFIX“ ali Top Tether ter tudi ne pasov ali drugih predmetov na sidrne točke, saj v nasprotnem primeru obstaja nevarnost smrtnih poškodb.
- Zagotovite, da bo otroški sedež pravilno nameščen na sidrnih točkah „ISOFIX“ in Top Tether.

Pritrdilni pasovi Top Tether

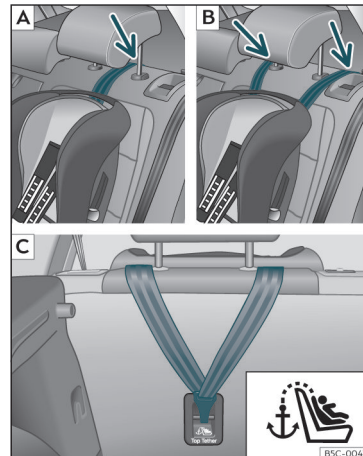

Sl. 29 Zadnji sedež: nastavitve in vgradnja glede na pas Top Tether.

Varna vožnja otrok

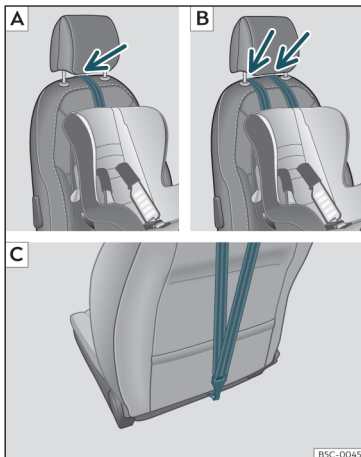

Sl. 30 Sovoznikov sedež: pritrditve s pasom Top Tether.

Otroški sedeži s sistemom Top Tether so opremljeni s pasom za pritrditve na sidrne

točke vozila, ki se nahajajo na zadnji strani naslonjala zadnjega sedeža in nudijo boljšo oporo.

Namen tega pasu je v zmanjšanju premikanja otroškega sedeža v primeru nezgode in v zmanjšanju nevarnosti poškodb glave pri stiku z notranjostjo vozila.

Uporaba sistema Top Tether pri otroških sedežih, ki so nameščeni v nasprotni smeri vožnje

Trenutno ni veliko otroških sedežev, ki jih lahko s sistemom Top Tether namestimo v nasprotni smeri vožnje. Preberite in upoštevajte navodila proizvajalca otroškega sedeža, da se boste seznanili z ustrezno pritrditvijo pasu Top Tether.

Pritrditev pritrčilnega pasu

- Pritrdilne pasove Top Tether otroškega sedeža namestite po navodilih proizvajalca.
- Pas speljite pod vzglavnikom»»» **sl. 29** [A]/[B],»»» **sl. 30** [A]/[B] (glede na navodila za

uporabo otroškega sedeža po potrebi vzglavnik dvignite ali odstranite).

- Potisnite pritrdilni pas in ga pravilno pritrдите na sidrno točko zadnjega dela naslonjala»»» **sl. 29** [C],»»» **sl. 30** [C].
- Pritrdilni pas zategnite skladno z navodili proizvajalca.

Sproščanje pritrčilnega pasu

- Pritrdilni pas sprostite skladno z navodili proizvajalca.
- Pritisnite na zaklep in snemite pritrdilni pas s sidrne točke.

⚠ POZOR

Pritrdilnega pasu nikoli ne pritrдите na sidrišče v prtljažniku.

- Pritrdilnega pasu nikoli ne pritrдите na sidrišče v prtljažniku.
- Na spodnja (ISOFIX) in zgornja sidrišča (Top Tether) ne pritrjujte oz. z njimi ne zavarujte prtljage ali drugih predmetov.

Pritrditev otroškega sedeža z varnostnim pasom

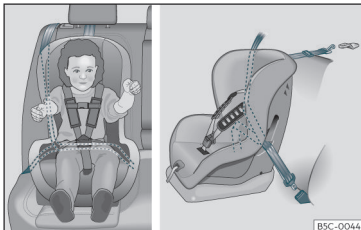

Sl. 31 Na zadnjih sedežih: vgradnja otroškega sedeža.

Če želite v svojem vozilu uporabljati otroški sedež, ki je homologiran kot univerzalen (u), se prepričajte, da je odobren za uporabo na posameznem sedežu. Potrebne informacije boste našli na oranžni nalepki z oznako ECE, ki je nameščena na otroškem sedežu. V spodnji tabeli so navedene možnosti, ki so na voljo za pritrditev.

Skupina	Sovoznikov sedež ^{a)}		Stranski zadnji sedež	Sredinski zadnji sedež ^{b)}
	Aktivirana varnostna blazina	varnostna blazina deaktivirana ^{c)}		
Skupina 0 do 10 kg	X	U	U	U
Skupina 0+ do 13 kg	X	U	U	U
Skupina I 9 do 18 kg	X	U	U	U
Skupina II 15 do 25 kg	X	UF	UF	UF
Skupina III 22 do 36 kg	X	UF	UF	UF

X: V tej konfiguraciji ni primeren za vgradnjo otroških sedežev.

U: Primerno za univerzalne zadrževalne sisteme, ki se uporabljajo v tej skupini.

UF: Sprejemljivo za univerzalne otroške zadrževalne sisteme s pogledom naprej, ki so dovoljeni za to skupino.

- ^{a)} Upoštevatvi je treba zakonodajo države in predpise proizvajalca za uporabo in vgradnjo otroških sedežev.
- ^{b)} Poluniverzalnih otroških sedežev, ki se pritrdijo z varnostnim pasom vozila in opornikom, ne smete uporabljati na sredinskem zadnjem sedežu.
- ^{c)} Sedeže brez možnosti nastavitve višine je treba pomakniti popolnoma nazaj. Sedeže z možnostjo nastavitve višine je treba pomakniti popolnoma nazaj in navzgor.

Pritrditev otroškega sedeža z varnostnim pasom

- Varnostni pas po višini nastavite tako, da je mogoč naraven, otroškemu sedežu prilagojen potek varnostnega pasu, brez močnega zvijanja ali upogibanja. Za nazaj usmerjene otroške sedeže nastavite najnižji položaj višine varnostnega pasu.
- Varnostni pas namestite skladno z navodili proizvajalca otroškega sedeža in ga speljite skozi otroški sedež.
- Bodite pozorni na to, da varnostni pas ni zasukan.
- Zaporni jeziček vstavite v pripadajoči zasklep pasu, da se jeziček slišno zaskoči.

POZOR

Otroci morajo med vožnjo vedno sedeti v otroškem varnostnem sedežu, ki ustreza njihovi starosti, telesni teži in telesni višini.

- Obvezno pozorno preberite in upoštevajte napotke in opozorila glede uporabe otroških sedežev»» str. 33 .

Nujni primeri

Pomagaj si sam

Informacijski klic, klic v primeru okvare in klic v sili*

Funkcije



Sl. 32 V stropni konzoli: tipke za glasovne storitve.

Odvisno od nivoja opreme so v stropni konzoli tipke za upravljanje.

S pritiskom tipk **I**, **☛** in **soš** >>> **sl. 32** je mogoče izvesti naslednje glasovne storitve.

- Informacijski klic
- Klic v primeru okvare

- Klic v sili

Vgrajeni modul s tremi tipkami vzpostavi zvezo.

Ko je aktivirana glasovna storitev, se vzpostavi zveza s telefonskim priključkom.

Kontrolna lučka

Tipka ima opozorilno lučko >>> **sl. 32** (puščica). Prikazuje naslednje statuse:

- **Off:** storitev klica v sili eCall ni na voljo.
- **Utripa rdeče, pribl. 20 sekund po vključitvi kontakta:** storitev klica v sili eCall je deaktivirana.
- **Zasveti rdeče:** sistemska motnja. Storitev klica v sili eCall je na voljo z omejitvami. CUPRA priporoča obisk specializirane delavnice.
- **Zasveti zeleno:** storitev klica v sili eCall je na voljo. Sistem deluje pravilno.
- **Utripa zeleno:** Glasovna povezava je vzpostavljena.

I Informacijski klic¹⁾

Z informacijskim klicem lahko vzpostavite povezavo s servisno službo SEAT S.A.

☛ Klic ob okvari¹⁾

S klicem ob okvari lahko neposredno zaprosite za posebno pomoč ob okvari.

Skupaj z glasovnim klicem se posredujejo nekateri podatki o vozilu, npr. vaša trenutna lokacija.

soš Klic v sili¹⁾

Klic v sili lahko sprožite ročno ali se sproži samodejno ob nezgodi s sprožitvijo varnostnih blazin. Prek te funkcije so javljeni pomembni podatki o dogodku, npr. trenutna lokacija vozila >>> str. 320.

Če je klic javen, oseba na drugi strani linije uporablja jezik države, v kateri se nahajate.

Če je klic zaseben, vam oseba na drugi strani linije pomaga v jeziku, ki ga imate nastavljenega v infotainment sistemu. Če nastavljen jezik ni na voljo, se uporablja angleški jezik.

Preusmeritev na številko za klic v sili 112

V nekaterih situacijah, kjer je storitev klica v sili omejena ali je ni mogoče izvesti, se klic v sili izvede na številko 112.

Naslednji pogoji lahko vplivajo na omejeno funkcijo klica v sili ali na preusmeritev klica v sili na številko 112.

¹⁾ Na voljo samo v določenih državah.

- Klic v sili prihaja s področja s slabim signalom GSM in GPS ali celo brez, npr. iz predora, s področja z izredno visokimi stavbami, iz garaž, podzemnih podhodov, s hribov ali iz dolin.
- V območjih z zadostnim sprejemom mobilne telefonije ali GPS mobilno omrežje ponudnika telekomunikacijskih storitev morebiti ni na voljo.
- Lahko se zgodi, da v nekaterih državah storitev klica v sili ni na voljo zaradi pravnih razlogov. Ni veljavne licence za uporabo storitev klica v sili.
- Komponente vozila, ki so potrebne za izvedbo klica v sili, so poškodovane ali nimajo ustreznega napajanja.
- V nekaterih državah storitev klica v sili morebiti ni na voljo, ali pa lahko odvisno od lokacije vozila, kontrolnih LED-lučk ali celo delovanja različnih tipov klica v teh primerih gre za specifično delovanje.

i Napotek

Operater mobilnega omrežja lahko klice v primeru okvare in informacijske klice dodatno zaračuna.

Oprema za nujne primere

Garnitura avtomobilskega orodja

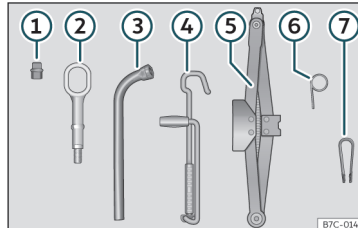

Sl. 33 V prtljažniku pod dnom prtljažnika: avtomobilsko orodje.

Garnitura avtomobilskega orodja je pod dnom prtljažnika. Za dostop do garniture avtomobilskega orodja glejte»» str. 131.

Garnituro avtomobilskega orodja sestavljajo:

- 1 Adapter za kolesne vijake z zaščito pred krajom*
- 2 Vlečno uho, snemljivo
- 3 Kolesni ključ*
- 4 Ročica avtomobilске dvigalke
- 5 Dvigalka*
- 6 Kavelj za izvlek polnih kolesnih pokrovov*
- 7 Snemalno orodje za pokrovčke kolesnih vijakov.

Nekateri izmed naštetih delov sodijo le k določenim modelom oz. k dodatni opreми.

⚠️ POZOR

Nepritrjeno garnituro avtomobilskega orodja, garnituro za popravilo pnevmatik in rezervno kolo lahko pri nenadnem manevriranju, zaviranju ali v primeru prometne nezgode vrže po notranjosti vozila, pri čemer obstaja nevarnost hudih poškodb.

- Zagotovite, da so garnitura avtomobilskega orodja, garnitura za popravilo pnevmatik in rezervno kolo zanesljivo pritrjeni v prtljažnem prostoru.

⚠️ POZOR

Zaradi neprimerne ali poškodovanega avtomobilskega orodja lahko pride do nezgod in poškodb.

- Nikdar ne izvajajte del z neprimernim ali poškodovanim avtomobilskim orodjem.

i Napotek

Dvigalke na splošno ni treba vzdrževati. Če je potrebno, jo namastite z večnamensko mastjo.

Popravilo pnevmatik

Garnitura za popravilo pnevmatik TMS (Tyre Mobility System)*

Z garnituro za popravilo pnevmatik* (sistem Tire Mobility) lahko zanesljivo zatesnite poškodbe pnevmatik s premerom do približno **4 mm**, in sicer vbode in poškodbe, ki so jih povzročili tujki. **Tujkov (npr. vijakov ali žeb-lev) ne smete odstraniti iz pnevmatike!**

Po polnjenju pnevmatike s tesnilnim sredstvom po pribl. 10-minutni vožnji obvezno ponovno preverite tlak v pnevmatikah.

Z garnituro za popravilo pnevmatik pnevmatiko napolnite le v primeru, da je vozilo varno parkirano ter ste seznanjeni s potrebnimi ukrepi in varnostnimi ukrepi ter imate pravo garnituro za popravilo pnevmatik! V nasprotnem primeru poiščite strokovno pomoč.

Tesnilne mase v naslednjih primerih ne smete uporabiti:

- Pri poškodbah platišča.
- Pri zunanjih temperaturah pod -20°C (-4°F).
- Pri vrezinah ali vbodih, večjih od 4 mm.
- Če ste vozili z zelo nizkim tlakom ali prazno pnevmatiko.
- Če je datum uporabnosti na embalaži tesnilnega sredstva potekel.

POZOR

Uporaba garniture za popravilo pnevmatik je lahko nevarna, predvsem če pnevmatiko polnite ob robu ceste. Za zmanjšanje nevarnosti hudih poškodb upoštevajte naslednje:

- Vozilo ustavite takoj, ko je to mogoče in varno. Vozilo parkirajte na varni razdalji od tekočega prometa, da boste lahko napolnili pnevmatiko.
- Prepričajte se, da je podlaga ravna in trdna.
- Vsi potniki in še zlasti otroci morajo biti vedno varno oddaljeni in zunaj delovnega območja.
- Vključite opozorilne utripalke, da opozorite druge udeležence v prometu.
- Garnituro za popravilo pnevmatik uporabite samo, če ste seznanjeni s potrebnimi ukrepi. V nasprotnem primeru poiščite strokovno pomoč.
- Garnitura je predvidena kot začasna rešitev, da se lahko varno odpeljete do najbližjega servisa.
- Pnevmatiko, ki ste jo popravili s pomočjo garniture, je treba takoj zamenjati.
- Tesnilno sredstvo škoduje zdravju in ga je treba pri stiku s kožo takoj odstraniti.
- Garnituro za popravilo pnevmatik hranite zunaj dosega otrok.
- Vedno izklopite motor, aktivirajte električno parkirno zavoro in premaknite iz-

birno ročico v položaj P, da zmanjšate tveganje za nenamerno premikanje vozila.

POZOR

Pnevmatika, napolnjena s tesnilnim sredstvom, nima enakih vozniških lastnosti kot običajna pnevmatika.

- Nikdar ne vozite hitreje od 80 km/h (50 mph)!
- Izogibajte se pospeševanju s polnim plinom, sunkovitemu zaviranju in hitri vožnji v ovinkih.
- 10 minut vozite z največ 80 km/h (50 mph), nato je treba preveriti pnevmatiko.

Ekološki napotek

Če ste tesnilno sredstvo uporabili, ali pa je pretekel datum uporabnosti, ga zavržite skladno z zakonskimi predpisi.

Napotek

Nova plastenka tesnilnega sredstva je na voljo pri pooblaščenih partnerjih CUPRA oz. SEAT.

Napotek

Upoštevajte tudi navodila proizvajalca garniture za popravilo pnevmatik*.

Vsebina garniture za popravilo pnevmatik*

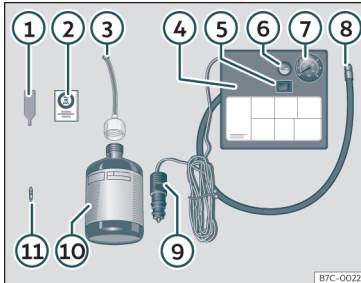

Sl. 34 Shematski prikaz: vsebina garniture za popravilo pnevmatik.

Garnitura za popravilo pnevmatik je shranjena na pod talno oblogo prtljažnika. Sestavljajo jo naslednji deli»» sl. 34:

- ① Izvijač za vložek ventila
- ② Nalepka z navedbo najvišje priporočene hitrosti „največ 80 km/h“ ali „največ 50 mph“, ki jo je treba nalepiti na kombinirani instrument v vizualnem polju voznika
- ③ Cevka za polnjenje s tesnilnim sredstvom, opremljena z zamaškom.
- ④ Kompresor za zrak (odvisno od izvedbe se lahko model razlikuje).

- ⑤ Stikalo VKLOP/IZKLOP
- ⑥ Vijak za izpust zraka (je lahko tudi del cevke za polnjenje pnevmatike).
- ⑦ Manometer (je lahko tudi del cevke za polnjenje pnevmatike).
- ⑧ Cevka za polnjenje pnevmatik
- ⑨ 12-voltni kabelski priključek
- ⑩ Plastenka s tesnilnim sredstvom
- ⑪ Nadomestni vložek ventila

Izvijač za vložek ventila ① ima na spodnjem koncu režo, ki se ujema z vložkom ventila. Vložek ventila je mogoče odviti in ponovno priviti v ventil pnevmatike samo na ta način. To velja tudi za nadomestni vložek ventila ⑪.

Zatesnitev in polnjenje pnevmatike

Zatesnitev pnevmatike

- Pokrovček ventila in vložek ventila odvijte z ventila pnevmatike. Uporabite izvijač »» sl. 34 ①, da odvijete vložek ventila. Vložek ventila odložite na čisto podlago.
- Močno stresite tesnilno sredstvo za pnevmatike»» sl. 34 ⑩.
- Cevko za polnjenje»» sl. 34 ③ privijte na plastenko s tesnilno maso. Folijski pokrovček se avtomatsko predre.

- S cevke za polnjenje s tesnilnim sredstvom »» sl. 34 ③ odstranite zamašek in jo namestite do konca na ventil pnevmatike.

- Plastenko držite z dnom navzgor in pnevmatiko napolnite z vso tesnilno maso iz plastenke.

- Snemite plastenko s tesnilno maso z ventila pnevmatike.

- Vložek ventila z izvijačem»» sl. 34 ① ponovno privijte v ventil pnevmatike.

Polnjenje pnevmatike

- Cevko za polnjenje pnevmatike»» sl. 34 ⑧ trdno privijte na ventil pnevmatike.

- Preverite, ali je vijak za izpust zraka»» sl. 34 ⑥ zaprt.

- Zaženite motor vozila in ga pustite delovati.

- Vstavite konektor»» sl. 34 ⑨ v 12-voltno vtičnico vozila»» str. 141.

- Kompresor vključite s stikalom za vklop in izklop»» sl. 34 ⑤.

- Kompresor naj deluje, dokler tlak v pnevmatiki ne doseže 2,0–2,5 bar (29–36 psi/200–250 kPa). **Maksimalni čas delovanja 8 minut.**

- Izključite kompresor.

- Če naveden tlak ni mogoče doseči, odvijte cevko za polnjenje z ventila pnevmatike.

- Z vozilom zapeljite pribl. 10 m, da se tesnilna masa porazdeli po pnevmatiki. »»

Nujni primeri

- Cevko zračnega kompresorja za polnjenje pnevmatike ponovno privijte na ventil pnevmatike.
- Pnevmatiko ponovno napolnite z zrakom.
- Če tudi sedaj ni mogoče doseči predpisane tlaka, je pnevmatika preveč poškodovana. Vožnje ne nadaljujte. Poiščite strokovno pomoč.
- Izključite kompresor. Z ventila pnevmatike odvijte cevko za polnjenje pnevmatike.
- Ko tlak v pnevmatiki doseže 2,0–2,5 bar, nemudoma odpeljite naprej, vendar ne vozite hitreje kot 80 km/h (50 mph).
- Nalepko »» sl. 34 ② prilepite na kombinirani instrument v vidnem polju voznika.
- Po 10-minutni vožnji preverite tlak v pnevmatiki »» str. 46.

⚠ POZOR

Cevka za zrak in kompresor se lahko pri polnjenju pnevmatike močno segrejeta.

- Roke in kožo zaščitite pred vročimi deli.
- Vroč cevke za zrak in vročega kompresorja ne odlagajte na gorljive materiale.
- Pred shranjevanjem se mora naprava močno ohladiti.
- Če pnevmatike ni mogoče napolniti s tlakom vsaj 2,0 bar (29 psi / 200 kPa), je poškodba prevelika. Tesnilno sredstvo ne more zatesniti pnevmatike. Vožnje ne nadaljujte. Poiščite strokovno pomoč.

⌚ PREVIDNO

Kompresor naj deluje največ 8 minut, nato ga izključite, da se ne pregreje! Pred ponovnim vklopom kompresorja počakajte nekaj minut, da se ohladi.

Preverjanje po 10-minutni vožnji

Ponovno priključite cevko za polnjenje pnevmatike »» sl. 34 ⑤ in na manometru ⑥ odčitajte tlak v pnevmatiki.

1,3 bar (19 psi / 130 kPa) in manj:

- **Vožnje ne nadaljujte!** Pnevmatike z garnituro za popravilo ni mogoče zadostno zatesniti.
- Poiščite strokovno pomoč »» ⚠.

1,4 bar (20 psi / 140 kPa) in več:

- Tlak v pnevmatiki ponovno korigirajte na pravilno vrednost.
- S hitrostjo največ 80 km/h (50 mph) vožnjo previdno nadaljujte do najbližjega pooblaščenega servisa.
- Tam naj zamenjajo poškodovano pnevmatiko.

⚠ POZOR

Vožnja z nezadostno zatesnjeno pnevmatiko je nevarna. Zaradi tega lahko pride do nezgod in hudih poškodb.

- Če tlak v pnevmatiki znaša 1,3 bar (19 psi / 130 kPa) in manj, vožnje ne nadaljujte.
- Poiščite strokovno pomoč.

Menjava kolesa

Priloga

- Postavite vozilo na horizontalni površini in na varnem mestu, čim bolj vstran od tekočega prometa.
- Vključite elektronsko parkirno zavoro.
- Vključite opozorilne utripalke.
- Izbirno ročico pomaknite v položaj P.
- Ob vleki prikolice odklopite prikolico z vlečnega vozila.
- Pripravite avtomobilsko orodje »» str. 43 in rezervno kolo* »» str. 307.
- Upošteвайте zakonska določila posameznih držav (odsevni telovnik, varnostni trikotnik itd.).
- Vsi potniki naj izstopijo iz vozila in se naj zadržujejo izven nevarnega območja (npr. za zaščitno ograjo).

⚠ POZOR

- Upošteevajte navodila in zaščitite sebe ter druge udeležence v prometu.
- Če morate kolo zamenjati na nagnjenem terenu, nasprotno kolo podstavite s kamnom ali podobnim predmetom, da preprečite premikanje vozila.

Pokrovčki kolesnih vijakov



Sl. 35 Kolo: kolesni vijaki s pokrovčki.

Odstranjevanje

- Plastično sponko (avtomobilsko orodje »» sl. 33) potisnite na pokrovček, tako da se zaskoči»» sl. 35.
- Snemite pokrovček s plastično sponko.

Pokrovčki ščitijo kolesne vijake, zato jih po menjavi kolesa ponovno pravilno namestite.

Vijaki z zaščito pred krajo imajo ločene pokrovčke. Ti pokrovčki se prilagajajo le kolesnim vijakom z zaščito pred krajo, na druge kolesne vijake pa jih ni mogoče namestiti.

Kolesni vijaki z zaščito pred krajo*

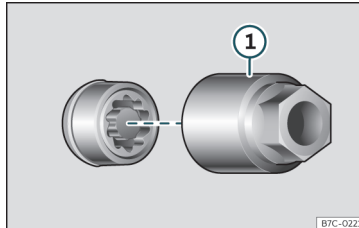

Sl. 36 Kolesni vijak z zaščito proti kraji, zaščitni pokrovček in adapter.

Odvijanje kolesnih vijakov z zaščito pred krajo

- Snemite okrasni kolesni pokrov* oz. pokrovček*.
- Adapter»» sl. 36 ① (avtomobilsko orodje »» str. 43) potisnite na kolesni vijak z zaščito pred krajo do končnega položaja.
- Kolesni ključ (avtomobilsko orodje) namestite do končnega položaja na adapter.
- Odstranite kolesni vijak»» str. 47.

i Napotek

Zabeležite si kodo varnostnega kolesnega vijaka in jo shranite na varnem mestu, ne v vozilu. Če potrebujete nadomestni adapter, kodo posredujte pooblaščenemu servisu CUPRA oz. SEAT.

Odvijanje kolesnih vijakov



Sl. 37 Menjava kolesa: odvijanje kolesnih vijakov.

Za odvijanje kolesnih vijakov uporabite izključno kolesni ključ, ki pripada vozilu.

Preden dvignete vozilo z dvigalko, odvijte kolesne vijake samo za približno en obrat.

Če vijaka ne morete odviti, lahko konec ročaja ključa z nogo previdno potisnete navzdol. Pazite, da med postopkom ne izgubite ravnotežja, oprite se ob vozilo. »

Nujni primeri

Odvijanje kolesnih vijakov

- Kolesni ključ namestite do konca na kolesni vijak »» sl. 37.
- Primate konec kolesnega ključa in zavrtite vijak za približno en vrtljaj v nasprotni smeri urinega kazalca »» △.

Pomembne informacije o kolesnih vijakih

Tovarniško nameščena platišča in kolesni vijaki so glede svoje konstrukcije medsebojno prilagojeni. Če vozilo opremite z drugačnimi platišči, morate vsakokrat uporabiti tudi pripadajoče kolesne vijake z ustrežno dolžino in obliko glave. Od tega sta odvisna pravilnost namestitve koles in delovanje zavornega sistema.

V določenih primerih ne smete uporabiti niti kolesnih vijakov vozila istega tipa.

△ POZOR

Nepravilno zategnjeni kolesni vijaki lahko med vožnjo popustijo in povzročijo nezgode in hude poškodbe, voznik pa lahko izgubi nadzor nad vozilom.

- Uporabite le kolesne vijake, ki sodijo k posameznemu platišču.
- Nikdar ne uporabljajte različnih kolesnih vijakov.
- Kolesni vijaki in navoji morajo biti čisti in ne namazani ali naoljeni. Privijati se morajo zlahka.

• Za odvijanje oz. privijanje kolesnih vijakov uporabite samo tovarniško dobavljeni kolesni ključ.

• Kolesne vijake pred dvigom vozila z dvigalko odvijte samo za približno en obrat. Nevarnost nezgode!

• Kolesnih vijakov in navojev v kolesnih pestih nikoli ne mažite z mazivom ali oljem. Čeprav so vijaki zategnjeni s predpisanim zateznim momentom, bi lahko med vožnjo popustili.

• Nikdar ne popuščajte vijakov pri platiščih s privitim platiščnim obročem.

• Če vijaki niso zategnjeni s predpisanim zateznim momentom, se lahko vijaki in platišča med vožnjo odvijajo. Če je zatezni moment prevelik, se lahko kolesni vijaki oz. navoji poškodujejo.

Dvig vozila

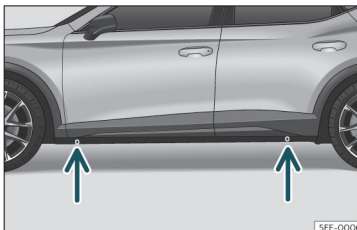

Sl. 38 Podporne točke za dvigalko.

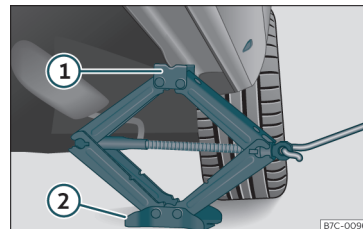

Sl. 39 Prečni nosilec: namestitev dvigalke.

• Dvigalko* (avtomobilsko orodje) postavite na trdno podlago. Po potrebi uporabite veliko, stabilno podlago. Na gladki podlagi (npr. na ploščicah) uporabite nedrsečo podlago (npr. gumijast predpražnik) »» △.

• Na vzdolžnem nosilcu poiščite podporno točko za dvigalko (vtisnjen del), ki je najbližja poškodovanemu kolesu »» sl. 38.

• Zavrtite ročico dvigalke* pod nastavkom vzdolžnega nosilca tako daleč, da je nastavni element ① »» sl. 39 pod predvidenim nastavkom.

• Dvigalko* namestite tako, da čeljust ① „objame“ nastavek na vzdolžnem nosilcu, gibljiva noga ② pa mora biti trdno oprta ob tla. Noga ② mora biti pri tem navpično pod nastavkom ①.

• Ročico dvigalke* vrtite dalje, da se kolo odmakne od tal.

POZOR

Dvigalka*, s katero je tovarniško opremljeno vaše vozilo, je namenjena le vašemu tipu vozila. Nikakor ni primerna za dviganje težjih vozil ali drugih bremen. Nevarnost poškodb.

- Prepričajte se, da je dvigalka* stabilna. Pri spolzki/mehki podlagi dvigalka* lahko zdrsne/se pogrezne – nevarnost poškodb!
- Vozilo dvigujte samo s tovarniško priloženo dvigalko*. Druge dvigalke, tudi tiste, ki so odobrene za druge modele znamke CU-PRA, lahko zdrsnejo, zato obstaja nevarnost poškodb.
- Dvigalko* nastavite le na predvidene točke na vzdolžnem nosilcu in jo poravnajte. V nasprotnem primeru dvigalka* nima trdne opore in lahko zdrsne. Nevarnost poškodb!
- Če je vozilo podprto le z avtomobilsko dvigalko, z deli telesa (npr. roko ali nogo) nikdar ne segajte pod vozilo.
- Če so potrebna dela pod vozilom, je treba vozilo zanesljivo podpreti s primernimi oporniki. Nevarnost nezgode!
- Vozila nikdar ne dvigujte, če je nagnjeno postrani ali je vključen motor.
- Ko je vozilo dvignjeno, nikdar ne vključite motorja. Vozilo namreč zaradi vibracij motorja lahko pade z dvigalko.

PREVIDNO

Vozila ne smete dvigovati s pomočjo praga. Dvigalko* nastavite le na predvidene točke na vzdolžnem nosilcu. V nasprotnem primeru boste poškodovali vozilo.

Snemanje in nameščanje kolesa

Če želite zamenjati kolo, najprej popustite kolesne vijake in z dvigalko dvignite vozilo.

Pri snemanju oz. nameščanju kolesa lahko platišče udari v zavorni kolut in ga poškoduje. Bodite previdni in prosite še koga, da vam pomaga.

Snemanje kolesa

- S kolesnim ključem odvijte kolesne vijake in jih odložite na čisto podlago.
- Snemite kolo.

Nameščanje kolesa

Če je to potrebno, pazite na smer teka prevmatike» str. 49.

- Namestite rezervno ali zasilno rezervno kolo.
- Privijte kolesne vijake in jih narahlo zategnite s kolesnim ključem.
- Pri zategovanju kolesnih vijakov z zaščito pred krajo uporabite ustrezn adapter.

- Z dvigalko* previdno spustite vozilo.
- Kolesne vijake zategnite s kolesnim ključem v smeri urnega kazalca. Kolesne vijake zategnite v diagonalnih parih in ne krožno.
- Namestite pokrovčke in okrasne kolesne pokrove.

Kolesni vijaki morajo biti čisti. Privijati se morajo zlahka. Preglejte, ali so naležne površine kolesa in pesta čiste. Če niso, jih pred montažo kolesa očistite.

Zatezni moment kolesnih vijakov

Predpisani zatezni moment kolesnih vijakov pri jeklenih in aluminijastih platiščih je **140 Nm**. Po menjavi kolesa je treba z brezhibnim momentnim ključem takoj preveriti zatezni moment kolesnih vijakov.

Pred preverjanjem zateznega momenta je treba zamenjati korodirane in poškodovane kolesne vijake ter očistiti navoje v pestu kolesa.

Kolesnih vijakov in navojev v kolesnih pestih nikoli ne mažite z mazivom ali oljem. Čeprav so vijaki zategnjeni s predpisanim zateznim momentom, bi lahko med vožnjo popustili.

Pnevmatike z določeno smerjo teka

Pnevmatike z določeno smerjo teka so zasnovane tako, da se lahko vrtijo samo v eno »

smer. Pnevmatike z določeno smerjo teka boste prepoznali po puščicah ob strani pnevmatike. Navedeno smer teka morate obvezno upoštevati, saj bodo le tako zagotovljene optimalne vozne lastnosti, ki zadevajo akvaplaning, prijemljivost, hrupnost in obrabo.

Če pnevmatiko kljub temu namestite v nasprotni smeri teka, obvezno vozite previdneje, ker pnevmatike ne uporabljate pravilno. To je pomembno, če je podlaga mokra. Pnevmatiko je treba čim prej zamenjati ali jo namestiti v predpisani smeri teka.

Naknadna dela po menjavi kolesa

- Namestite pokrovčke kolesnih vijakov.
- Pospravite vse pripomočke za popravilo pnevmatike.
- Če zamenjanega kolesa ne morete spraviti v vdolbino za rezervno kolo, ga položite v prtljažnik» str. 130.
- Čim prej preverite tlak v pnevmatiki montiranega kolesa.
- Pri vozilih s prikazovalnikom nadzora tlaka v pnevmatikah korigirajte tlak v pnevmatikah in vrednosti shranite» str. 305.
- Čim prej preverite zatezni moment kolesnih vijakov z momentnim ključem» str. 49. V tem času vozite pazljivo.
- Poškodovano kolo čim prej zamenjajte.

Menjava metlic brisalcev

Servisni položaj brisalcev

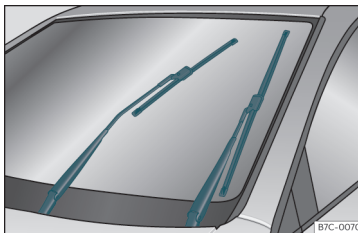

Sl. 40 Brisalca v servisnem položaju.

Prepričajte se, da metlici nista primrznila na steklo.

V servisnem položaju je mogoče ročici brisalcev odmakniti z vetrobranskega stekla » str. 40.

- Zaprite pokrov motornega prostora » str. 285.
- Vključite kontakt in ga nato spet izključite.
- Ročico brisalcev za hip potisnite navzdol » str. 119 ④.

Ročici brisalcev pred začetkom vožnje vedno pomaknite k vetrobranskemu steklu. Ročici brisalcev se z aktiviranjem ročice brisalcev ponovno pomakneta v izhodiščni položaj.

Napotek

- Brisalca lahko v servisni položaj pomaknete le, ko je pokrov motornega prostora popolnoma zaprt
- Servisni položaj lahko uporabite tudi v primeru, ko želite na primer pozimi vetrobransko steklo zaščititi s folijo proti zamrzovanju.

Menjava metlic brisalcev

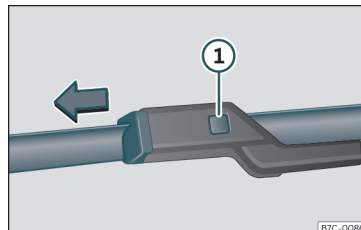

Sl. 41 Menjava metlic brisalcev

Tovarniško so vgrajene metlice brisalcev, ki so prevlečene z grafitnim slojem. Grafitni sloj zagotavlja tiho brisanje stekel. Če je grafitni sloj poškodovan, se med drugim poveča glasnost brisanja.

Stanje metlic brisalcev redno preverjajte. Če **metlice brisalcev praskajo steklo**, jih moramo v primeru obrabe zamenjati in v primeru umazanije očistiti »» ❶.

Če hrupa niste odpravili, je morda napačen naklonski kot metlic brisalcev. Obrnite se na pooblaščen servis, kjer bodo kot pregledali in po potrebi nastavili.

Poškodovane metlice brisalcev je treba takoj zamenjati. Te so na voljo na pooblaščenih servisih.

Privzdigovanje in odmikanje ročic brisalcev vetrobranskega stekla

- Namestite brisalca vetrobranskega stekla v servisni položaj »» str. 50.
- Ročici brisalcev vetrobranskega stekla prijemajte **samo** v predelu, kjer sta pritrjeni metlici brisalcev.

Čiščenje metlic brisalcev

- Dvignite ročice brisalcev.
- Prah in umazanijo z metlic brisalcev odstranite z mehko krpo.
- Trdovratno umazanijo z metlic brisalcev previdno očistite z gobo ali krpo »» ❶.

Menjava metlic brisalcev

- Privzdigovanje in odmikanje ročic brisalcev.

- Zaporno tipko »» sl. 41 ❶ držite pritisnjeno in hkrati previdno snemite metlico v smeri puščice.
- Na ročico namestite novo metlico **enake dolžine in izvedbe**, tako da se zaskoči.
- Ročici brisalcev položite nazaj na vetrobransko steklo.

Menjava metlice brisalca zadnjega stekla

- Ročico brisalca odmaknite od zadnjega stekla.
- Odstranite metlico od držala pod sredino. Med postopkom trdno držite ročico brisalca.
- Namestite novo metlico (enake dolžine in vrste) v ohišje ročice brisalca, tako da jo potisnete na ustrezno mesto. Med postopkom držite ročico brisalca na zgornjem koncu.
- Zložite ročico brisalca in jo postavite nazaj na steklo.

⚠ POZOR

Obrabljene ali umazane metlice brisalcev zmanjšujejo vidljivost ter povečujejo nevarnost nezgod in hudih poškodb.

- Če so metlice brisalcev poškodovane in obrabljene ali vetrobranskega stekla ne očistijo več dovolj dobro, jih zamenjajte.

❶ PREVIDNO

- Poškodovane ali umazane metlice brisalcev lahko opraskajo steklo.

- Čistila, ki vsebujejo topila, trde gobe in drugi ostri predmeti pri čiščenju lahko poškodujejo grafitno prevleko na metlicah brisalcev.

- Stekel ne čistite z gorivom, odstranjevalcem laka za nohte, razredčilom za lak ali podobnimi tekočinami.

- Pri zmrzali se pred vklopom brisalcev pripravite, da metlice brisalcev niso primrzle! Ko v hladnem vremenu parkirate vozilo, je lahko v pomoč servisni položaj brisalcev vetrobranskega stekla »» str. 50.

❶ PREVIDNO

- Ročici brisalcev vetrobranskega stekla pomaknite naprej le, ko sta v servisnem položaju, sicer se pokrov motornega prostora in ročici brisalcev lahko poškodujejo.
- Ročici brisalcev pred začetkom vožnje vedno pomaknite k vetrobranskemu steklu.

Pomoč ob zagonu motorja

Premostitvena kabla

Uporabiti morate premostitvena kabla z ustreznim presekom.

Če motorja zaradi praznega akumulatorja ne morete zagnati, si lahko pomagate z akumulatorjem drugega vozila. »»

Nujni primeri

Za pomoč ob zagonu motorja potrebujete premostitvena kabla skladno s standardom **DIN 72553** (upoštevajte navodila proizvajalca kablov). Pri vozilih z bencinskim motorjem mora presek kabla znašati vsaj 25 mm², pri vozilih z dizelskim motorjem pa vsaj 35 mm².

Napotek

- Vozili se ne smeta stikati, saj električni tok med njima lahko steče že ob priklopu pozitivnih polov.
- Izpraznjeni akumulator mora biti ustrezen priklučen na električno omrežje vozila.

Pomoč ob zagonu motorja: opis

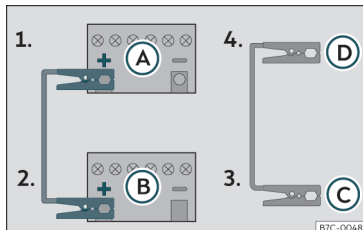

Sl. 42 Shema priklopa za vozila s sistemom start-stop.

Priključek za premostitvena kabla

1. Pri obeh vozilih izključite kontakt »» .

2. En konec *rdečega* premostitvenega kabla priključite na pozitivni pol (+) v vozilu z izpraznjenim akumulatorjem (A).
3. Drugi konec *rdečega* premostitvenega kabla priključite na pozitivni pol (+) v vozilu z napajalnim akumulatorjem (B).
4. En konec *črnega* premostitvenega kabla (C) priključite na primeren masni priključek, na masivni, z blokom motorja povezani kovinski del ali na sam blok motorja.
5. Drugi konec *črnega* premostitvenega kabla (D) pri vozilu z izpraznjenim akumulatorjem priključite na masivni, z blokom motorja povezani kovinski del ali kar na blok motorja, vendar čim bolj vstran od akumulatorja.
6. Premostitvene kable speljite stran od gibljivih delov motorja.

Zagon

7. Zaženite motor vozila z napajalnim akumulatorjem drugega vozila. Motor naj teče v prostem teku.
8. Zaženite motor vozila z izpraznjenim akumulatorjem in počakajte 2 ali 3 minute, da začne motor teči enakomerno.

Odstranjevanje premostitvenih kablov

9. Preden snamete premostitvena kabla, izključite zasedene luči, če so vključene.

10. Pri vozilu z izpraznjenim akumulatorjem izključite ventilator in ogrevanje zadnjega stekla, da ob odklopu kablov ne bo prišlo do napetostnih konic.
11. Ko motor teče, kabla snemite v obratnem vrstnem redu.

Pazite, da imajo priključne klešče ustrezen stik s kovinskim polom.

Če motorja ne zaženete v 10 sekundah, prekinite zagon in ga ponovite čez pribl. 1 minuto.

POZOR

- Pri posegih v motornem prostoru upoštevajte varnostne napotke»» str. 285.
- Napajalni akumulator mora imeti enako napetost (12 V) in približno enako kapaciteto (glej podatke na akumulatorju) kot izpraznjeni akumulator. V nasprotnem primeru obstaja nevarnost eksplozije!
- Motorja s pomočjo premostitvenih kablov nikdar ne zaganjajte, če je akumulator zamrznjen. Nevarnost eksplozije! Če akumulator odtalite, kislina lahko izteče – nevarnost razjed! Zamrznjen akumulator zamenjajte!
- Akumulator zavarujte pred odprtim virom svetlobe, prižganimi cigaretami ipd. V nasprotnem primeru obstaja nevarnost eksplozije!
- Upoštevajte navodila proizvajalca premostitvenih kablov.

- Negativnega kabla pri drugem vozilu ne priključite neposredno na negativni pol izpraznjenega akumulatorja. Zaradi iskrenja se pokalni plin, ki izhaja iz akumulatorja, lahko vname. Nevarnost eksplozije!
- Negativnega kabla pri drugem vozilu nikdar ne priključite na dele sistema za dovajanje goriva ali zavornega sistema.
- Neizolirani deli priključnih klešč premostitvenih kablov se ne smejo stikati. Poleg tega premostitveni kabel, priključen na pozitivni pol akumulatorja, ne sme priti v stik z deli vozila, ki prevajajo električni tok – nevarnost kratkega stika!
- Premostitvene kable speljite stran od gibljivih delov motorja.
- Ne sklanjajte se nad akumulator. Nevarnost razjed.

Napotek

Vozili se ne smeta stikati, saj električni tok med njima lahko steče že ob priklopu pozitivnih polov.

Zagon motorja z vleko in vleka vozila

Uvod

Zagon z vleko pomeni zagon motorja, medtem ko vozilo vleče drugo vozilo.

Vleka vozila pomeni vleko vozila, neprimernega za promet, z drugim vozilom.

Vedno upoštevajte zakonske predpise, ki urejajo zagon z vleko in vleko vozila.

Iz tehničnih razlogov vleka vozila z izpraznjenim akumulatorjem ni dovoljena. Motor poskusite zagnati ob pomoči akumulatorja drugega vozila»» str. 51.

Vleka vozil s sistemom Keyless Access je dovoljena samo pri vklopljenem kontaktu!

Akumulator se izprazni, če se vleka izvaja z izklopljenim motorjem in vklopljenim kontaktom. Glede na napolnjenost akumulatorja je lahko padec napetosti po nekaj minutah tako velik, da vsi električni porabniki vozila izpadejo, npr. opozorilne utripalke. Pri vozilih s sistemom Keyless Access bi lahko prišlo do blokade volana »» .

POZOR

Vleke nikoli ne smete uporabljati pri vozilu brez elektrike.

- Med vleko se kontakt prek zagonskega stikala ne sme izklopiti. V nasprotnem primeru se lahko aktivira elektronska zapora volanskega droga in vozila ni več mogoče krmiliti. To lahko povzroči nezgodo, hude poškodbe ali izgubo nadzora nad vozilom.
- Če med vleko pride do prekinitve toka, je treba postopek vleke takoj prekiniti in poklicati strokovno pomoč.

POZOR

Pri vleki vozila se močno spremenijo vozne lastnosti in zaviranje vozila. Za zmanjšanje nevarnosti nezgode ali hudih poškodb upoštevajte naslednje:

- Kot voznik vlečenega vozila:
 - Pri zaviranju je treba na zavorni pedal pritisniti znatno močneje, saj ojačevalnik zavorne moči ne deluje. Vedno bodite pozorni na to, da se ne zaletite v vlečno vozilo.
 - Tudi za usmerjanje vozila boste potrebovali več moči, saj servokrmiljenje pri izključenem motorju ne deluje.
- Kot voznik vlečnega vozila:
 - Plin dodajajte previdno in počasi.
 - Izigibajte se nenadnemu zaviranju in nenadnim voznim manevrom.
 - Zavirajte prej kot običajno in pri tem le rahlo pritisnite na zavorni pedal. »»

Nujni primeri

ⓘ PREVIDNO

- Da vozilo ne bi poškodovali, denimo barvo, je treba pazljivo odstraniti in montirati oblogo in vlečno uho.
- Med vleko vozila lahko nezgorelo gorivo pride v katalizator in ga poškoduje.

Navodila za zagon motorja z vleko

V splošnem vozila pri vleki ne smete zagnati. Motor poskusite zagnati ob pomoči akumulatorja drugega vozila»» str. 51.

Iz tehničnih vzrokov naslednjih vozil ne smete zagnati z vleko:

- Vozil z avtomatskim menjalnikom.
- Vozil z izpraznjenim akumulatorjem, ker je pri teh vozilih s sistemom zaklepanja in zagona brez ključa Keyless Access volanski drog blokiran, elektronske parkirne zavore in elektronske blokade volanskega droga pa ni možno izklopiti, če sta vklopljeni.
- Pri izpraznjenem akumulatorju pravilno delovanje krmilnikov motorja ni zagotovljeno.

ⓘ PREVIDNO

Med vleko vozila lahko nezgorelo gorivo pride v katalizator in ga poškoduje.

ⓘ Napotek

Zagon vozila z vleko je možen samo v primeru, če sta elektronska parkirna zavora in po potrebi elektronska blokada volanskega droga izklopljeni. Pri vozilu brez električnega toka ali pri okvari v električnem sistemu je potreben zagon motorja s premostitvenim kablom, da se elektronska parkirna zavora in elektronska blokada volanskega droga sprostita.

Napotki za vleko

Vleka vozila zahteva nekaj spretnosti, posebej pri uporabi vlečne vrvi. Oba voznika morata poznati težavnosti vleke vozila. Iz tega razloga se naj neizkušeni vozniki izogibajo vleke vozila.

Med postopkom vleke je treba paziti, da ne pride do nedovoljenih vlečnih sil ali sunkov. Pri vleki izven utrjenega cestišča vedno obstaja nevarnost preobremenitve pritrilnih točk.

Med vleko se lahko v vlečenem vozilu prikaže sprememba smeri, tudi če so opozorilne utripalke vklopljene. Zato je treba ročico smernikov pri vklopljenem kontaktu pomakniti v ustrezno smer. Za čas nakazovanja smeri s smerniki se prekine utripanje opozorilnih utripalk. Čim je ročica smernikov spet v osnovnem položaju, se opozorilne utripalke ponovno avtomatsko vklopijo.

Napotki za voznika vlečenega vozila

- Pustite kontakt vključen, da se volanski drog ne zaklene, se elektronska parkirna zavora izključi, smerniki ter naprava za brisanje in čiščenje stekel pa delujejo.
- Tudi za usmerjanje vozila boste potrebovali več moči, saj servokrmiljenje pri izključenem motorju ne deluje.
- Pri zaviranju je treba na zavorni pedal pritisniti znatno močneje, saj ojačevalnik zavorne moči ne deluje. Izogibajte se trčenju z vozilom, ki vas vleče.
- Upošteвайте tudi informacije in opozorila v navodilih za uporabo vlečenega vozila.

Voznik vlečenega vozila

- Plin dodajajte previdno in počasi. Izogibajte se nenadnim manevrom.
- Zavirajte prej kot običajno in pri tem le rahlo pritisnite na zavorni pedal.
- Upošteвайте tudi informacije in opozorila v navodilih za uporabo vlečenega vozila.

Vlečna vrv ali vlečni drog

Vlečni drog je varnejši in prepreči poškodbe vozila. Če pa tovrstni drog ni na voljo, lahko uporabite vrv.

Vlečna vrv mora biti prožna, da se vozili ne poškodujeta. Najprimernejša je vrv iz umetnih vlaken ali podobnih prožnih materialov.

Vlečno vrvo oz. vlečni drog smete pritrditi le na ustrezni vlečni ušesci oz. na vlečno kljuko.

Če je vozilo opremljeno s **tovarniško vlečno napravo**, je vleka z vlečnim drogom dovoljena **samo** v primeru, da je konstrukcija vlečne naprave primerna za namestitvev vlečnega droga» str. 271.

Ko je potrebna vleka vozila:

Preverite, ali je vozilo sploh mogoče odvleči » str. 55, Primeri, pri katerih vleka vozila ni dovoljena.

Vozilo lahko običajno vlečete z vlečnim drogom oz. vlečno vrvjo ali z dvignjenimi sprednjimi oz. zadnjimi kolesi.

- Vključite kontakt.
- Izbirno ročico pomaknite v položaj **N** » str. 204.
- Vozila ni dovoljeno vleči z več kot 50 km/h (30 mph).
- Prevožena razdalja pri vleki naj ne presega 50 km.
- Pri uporabi vozila vlečne službe je vleka vozil z avtomatskim menjalnikom dovoljena samo z dvignjenimi sprednjimi kolesi.

Vleka vozil s štirikolesnim pogonom (4Drive)

Vozila s štirikolesnim pogonom (4Drive) smete vleči z vlečno vrvjo ali vlečnim drogom. Pri

vleki vozila z dvignjenimi sprednjimi ali zadnjimi kolesi mora biti motor izključen, sicer lahko pride do poškodbe pogonskega sklopa.

Primeri, pri katerih vleka vozila ni dovoljena

- Če zaradi okvare manjka olje v ročnem menjalniku.
- Če je akumulator izpraznjen in je volan še vedno blokiran, elektronske parkirne zavore in elektronske blokade volanskega droga pa ni možno izklopiti.
- Če je treba vozilo vleči več kot 50 km.
- Če npr. po nezgodi ni možno zagotoviti, da se kolesa pravilno vrtijo ali volan deluje.

Pri vleki drugega vozila:

- Upoštevajte zakonske predpise.
- Upoštevajte navodila za uporabo glede vleke drugih vozil.

ⓘ PREVIDNO

Če zaradi okvare v menjalniku ni maziva, smete vozilo vleči le z dvignjenimi pogonskimi kolesi oz. ga prepeljite s posebnim vozilom ali prikolico.

i Napotek

Vleka vozila je možna samo v primeru, če sta elektronska parkirna zavora in po potrebi elektronska blokada volanskega droga

izklopljeni. Pri vozilu brez električnega toka ali pri okvari v električnem sistemu je potreben zagon motorja s premostitvenim kablom» str. 51, da se deaktivirata elektronska parkirna zavora in elektronska blokada volanskega droga.

Sprednje vlečno uho

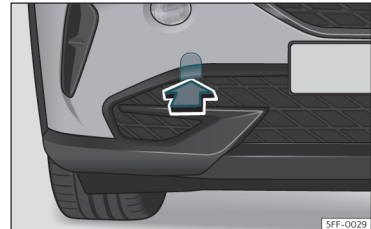

Sl. 43 Sprednji odbijač desno: pokrovček.

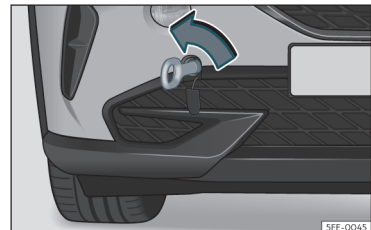

Sl. 44 Sprednji odbijač desno: privito vlečno uho. »

Vlečno uho se privije v nastavek, ki je za oblogo na desni strani sprednjega odbijača »» sl. 43.

Vlečno uho morate vedno hraniti v vozilu.

Upoštevajte napotke za vleko»» str. 54.

Nameščanje sprednjega vlečnega ušesa

- Med avtomobilskim orodjem v prtljažniku poiščite vlečno uho»» str. 43.
- Pritisnite pokrovček, da izskoči, in ga pustite viseti z vozila»» sl. 43.
- Vlečno uho privijte v nastavek do končnega položaja v **nasprotni smeri urnega kazalca**»» sl. 44 »» ❶. Uporabite ustrezni pripomoček, da vlečno uho zategnete.
- Po vleki vlečno uho z ustreznim pripomočkom odvijte v **smeri urnega kazalca**.
- Pokrovček namestite v odbijači in ga pritisnite na desni strani, da se zaskoči.
- Po potrebi vlečno uho očistite in ga shranite v prtljažniku skupaj z avtomobilskim orodjem.

❶ PREVIDNO

Vlečno uho mora biti vedno v celoti in trdno privito. Drugače se lahko med zagonom z vleko ali vleko vozila sprosti.

Zadnje vlečno uho

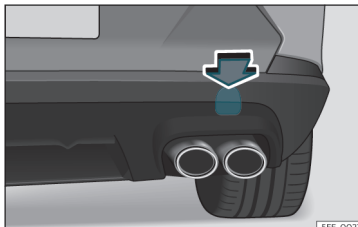

Sl. 45 Zadnji odbijač, desna stran: odstranjevanje pokrovčka.

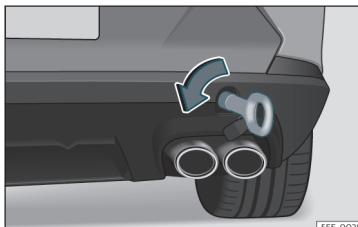

Sl. 46 Zadnji odbijač, desna stran: privito vlečno uho.

Vlečno uho se privije v nastavek, ki je za oblogo na desni strani zadnjega odbijača »» sl. 45.

Vozila, ki so serijsko opremljena z vlečno napravo, nimajo nastavka za vlečno uho. V tem

primeru je treba vlečno kljuko izvleči ali montirati»» str. 271, »» ❶.

Upoštevajte napotke za vleko»» str. 54.

Namestitev zadnjega vlečnega ušesa (vozila brez serijske vlečne naprave)

- Med avtomobilskim orodjem v prtljažniku poiščite vlečno uho»» str. 43.
- Pritisnite na zgornji del obloge»» sl. 45 in jo izvlecite.
- Odstranite oblogo in jo pustite viseti na vozilu.
- Vlečno uho privijte v nastavek do končnega položaja v **nasprotni smeri urnega kazalca**»» sl. 46 »» ❶. Uporabite ustrezni pripomoček, da vlečno uho zategnete.
- Po vleki vlečno uho z ustreznim pripomočkom odvijte v **smeri urnega kazalca**.
- Ponovno namestite pokrov in ga pritisnite tako daleč, da se nastavek zaskoči v odbijaču.
- Po potrebi vlečno uho očistite in ga shranite v prtljažniku skupaj z avtomobilskim orodjem.

❶ PREVIDNO

- Vlečno uho mora biti vedno v celoti in trdno privito. Drugače se lahko med zagonom z vleko ali vleko vozila sprosti.
- Če je vozilo tovarniško opremljeno z vlečno napravo, je vleka z vlečnim drogom

dovoljena samo, če je drog konstruiran posebej za nastavek na vlečni kljuki. Pri uporabi neprimerne vlečne droga se lahko poškodujeta vlečna kljuka in vozilo. Namesto tega uporabite vlečno vrv.

Varovalke in žarnice

Varovalke

Uvod

Načeloma je z eno varovalko lahko zaščitениh več naprav skupaj. Obratno je lahko enemu porabniku dodeljenih več varovalk.

Varovalko zamenjajte samo, če je bil odpravljen vzrok napake. Če zamenjana varovalka kmalu znova pregori, morajo električni sistem pregledati na pooblaščenem servisu.

POZOR

Zaradi visoke napetosti električnega sistema lahko pride do električnega udara, hudih opeklin in smrti!

- Nikdar se ne dotikajte kablov vžigalne naprave.
- Pazite, da v električnem sistemu ne pride do kratkega stika.

POZOR

Zaradi uporabe neprimernih varovalk, popraviljanja varovalk in premoščanja električnega krogotoka brez varovalk lahko pride do požara in hudih poškodb.

- Nikdar ne vgradite varovalk z višjo jakostjo. Varovalke vedno nadomestite z novimi

varovalkami enake jakosti (enake barve in z enako oznako) ter enake velikosti.

- Varovalk nikdar ne nadomestite s kovinskim trakom, pisarniško sponko ali podobnim.

PREVIDNO

- Pred menjavo varovalke je treba vedno izključiti kontakt, luči in vse električne naprave, sicer se električni sistem vozila lahko poškoduje.
- Odprte postaje z varovalkami je treba zaščititi pred umazanijo in vlago, saj lahko poškodujeta električni sistem.

Napotek

- Posamezne naprave lahko varuje po več varovalk.
- Več naprav je lahko skupaj zaščiteno z eno varovalko.
- V vozilu so poleg varovalk, ki so navedene v tem poglavju, vgrajene še druge varovalke.

Nujni primeri

Varovalke v notranjosti vozila

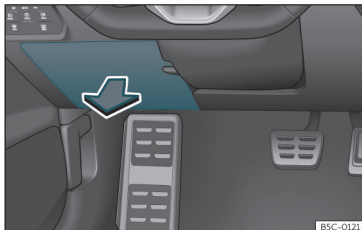

Sl. 47 Na voznikovi strani armaturne plošče: pokrov postaje z varovalkami.

Odpiranje in zapiranje postaje z varovalkami pod armaturno ploščo

- **Odpiranje:** pokrov poklopite navzdol »» sl. 47.
- **Zapiranje:** pokrov dvignite in ga zaprite, da se zaskoči.

Prepoznavanje varovalk pod armaturno ploščo po barvah

Barva	Jakost električnega toka v amperih
svetlo rjava	5
rjava	7,5
rdeča	10
modra	15

Barva	Jakost električnega toka v amperih
rumena	20
bela ali prozorna	25
zelena	30
oranžna	40

PREVIDNO

- Pokrov postaje z varovalkami je treba previdno demontirati in ponovno pravilno namestiti, sicer se vozilo lahko poškoduje.
- Odprte postaje z varovalkami je treba zaščititi pred umazanijo in vlago. Umazanija in vlaga v postajah z varovalkami lahko povzročita poškodbe na električnem sistemu vozila.

Varovalke v motornem prostoru

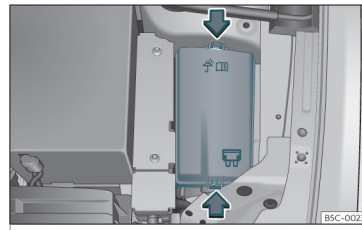

Sl. 48 V motornem prostoru: pokrov postaje z varovalkami.

Odpiranje postaje z varovalkami v motornem prostoru

- Odprite pokrov motornega prostora  »» str. 285.
- Zaporna jezička potisnite tako daleč, da sprostite pokrov postaje z varovalkami »» sl. 48.
- Pokrov dvignite in odstranite.
- Da bi namestili pokrov, ga položite na postajo z varovalkami. Potisnite zaporna jezička tako daleč navzdol, da se slišno zaskočita.

Menjava pregorele varovalke

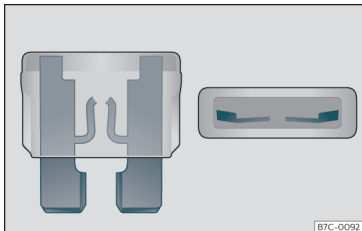

Sl. 49 Prikaz pregorele varovalke.

Priprava

- Izklopite kontakt, luči in vse električne porabnike.
- Odprite ustrezno postajo z varovalkami »» str. 58, »» str. 58.

Prepoznavanje pregorele varovalke

Pregorelo varovalko je mogoče prepoznati po staljenem kovinskem traku »» sl. 49.

- Posvetite varovalko z žepno svetilko, da bi videli, če je pregorela.

Menjava varovalke

- Izvlecite varovalko.
- Če je varovalka pregorela, jo zamenjajte z novo varovalko enake jakosti (enake barve in z enakim napisom) in enake velikosti.

- Ponovno namestite pokrov oz. zaprite pokrov škatle z varovalkami.

Razporeditev varovalk

Razporeditev varovalk v notranjosti vozila

Št.	Porabniki/amperi	
3	Prikolica	25
4	SCR, AdBlue	20
5	Prestavno stikalo, avtomatski menjalnik	25
6	Notranja lučka	30
8	Panoramsko pomično strešno okno	20
7	Ogrevanje sedežev	30
9	Vrata levo	30
11	Prikolica	15
12	Osvetlitev desno	40
13	Centralno zaklepanje	40
14	Beats Audio CAN in MOST	30
16	Varnostna blazina	7,5
17	SCR, rele motorja 1.5	10
18	KESY	7,5
19	Kombinirani instrument	7,5

Št.	Porabniki/amperi	
20	Connectivity Box	7,5
21	Kamera za vzvratno vožnjo	7,5
24	Krmilnik, 4x4 Haldex	15
25	Varnostni pasovi spredaj RGS + EBSS	25
26	Vrata desno	30
27	Varnostni pasovi spredaj RGS + EBSS	25
28	PHEV	10
29	Prikolica	15
30	Radio	30
31	Prikolica	25
34	230-voltna vtičnica	30
35	Osvetlitev levo	40
36	Ventilator klimatske naprave	40
37	Električno upravljanje vrat	30
39	Ogrevan volan	10
40	Alarmna hupa	7,5
41	Gateway	7,5
42	Prestavno stikalo, avtomatski menjalnik	7,5
43	Enota za upravljanje klimatske naprave/ogrevanja, ogrevanje zadnjega stekla, kompresor AA	10

Nujni primeri

Št.	Porabniki/amperi	
44	Diagnoza, stikalo za parkirno zavoro, stikalo za luči, luč za vzvratno vožnjo, osvetlitev notranjosti, osvetljene vstopne letve	7,5
45	Volanski drog	7,5
46	Radio	7,5
47	Vozni način	10
48	USB	7,5
52	12-voltna vtičnica	20
58	Parkirni senzorji, krmilnik parkirne asistencije, sprednja kamera, radar	7,5
59	Stikalo prestave za vzvratno vožnjo, senzor klimatske naprave, ogledalo s samodejnim zasenčenjem	7,5
60	Diagnoza, krmilnik žarometov, stikalo žarometov	7,5
61	Zaganjalnik, senzor sklopke	7,5
65	Ojačevalnik zvoka	10
66	Brisalec zadnjega stekla	15
67	Ogrevanje zadnjega stekla	30

Varovalka (in-line)/amperi

Električne vtičnice zadaj 230 V	30
Električni voznikov sedež	15

Razporeditev varovalk v motornem prostoru

Št.	Porabniki/amperi	
2	Krmilnik motorja	7,5
3	Krmilnik črpalke za gorivo	10/20
4	Levi žaromet	15
5	Desni žaromet	15
7	Črpalka avtomatskega menjalnika	30
8	Ojačevalnik zavorne moči	40
9	Hupa	15
10	Brisalci spredaj	30
11	Klimatska naprava PHEV	7,5
12	Krmilnik za avtomatski menjalnik	15
13	Krmilnik ESC	25
14	Ogrevanje mirujočega vozila	20
15	Krmilnik ESC	40
16	PHEV	50
17	PTC	40
18	PTC	40
20	Sprednji elektronski diferencial	15
[21	Krmilnik motorja	7,5
22	Zaganjalnik	30
23	Krmilnik motorja (dizel/bencin)	15

Št.	Porabniki/amperi	
24	Senzorji motorja	7,5/10
25	Senzorji motorja	10
26	Električno napajanje motorja	7,5/10
27	Lambda sonda	10/15
28	Motor	10/20
29	Krmilnik črpalke za gorivo	15/20/30
30	Tlačna črpalka 1.0	10
33	PTC	40

Napotek

- V vozilu so poleg varovalk, ki so navedene v tem poglavju, vgrajene še druge varovalke. Te morajo zamenjati samo na pooblaščenem servisu.
- Položaji, ki niso zasedeni z varovalkami, v tabelah niso navedeni.
- Nekatera oprema, navedena v tabelah, se nanaša samo na določene izvedbe modela oz. predstavlja posebno dopolnilno opremo.
- Upoštevajte, da so v tabelah navedeni podatki, ki so na voljo v trenutku tiskanja teh navodil za uporabo, in se lahko kadarkoli spremenijo.

Menjava žarnic

Menjava žarnic

LED-žarometi

Glavni žarometi LED izpolnjujejo vse osvetlitvene funkcije (dnevne luči, pozicijske luči, smerniki, zasenčene in dolge luči). Svetlobni vir je dioda, ki oddaja svetlobo (LED).

LED-žarometi so zasnovani tako, da je njihova uporabna doba enaka dobi uporabe vozila. Zamenjava teh svetlobnih virov ni možna. Če luč preneha delovati, naj ga zamenjajo na pooblaščenem servisu.

Meglenke, zadnje luči, osvetlitev registrske tablice, smerniki in tretja zavorna luč

Ker so tukaj vgrajene LED-diode, je treba menjavo opraviti na pooblaščenem servisu.

Upravljanje

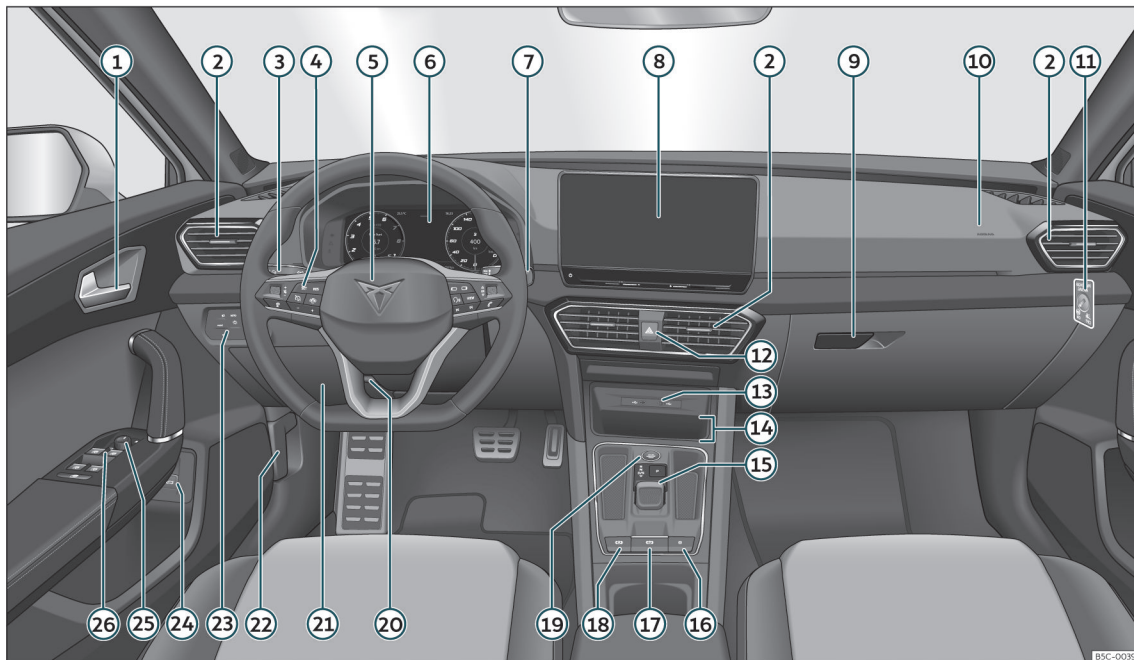

Sl. 50 Instrumenti in upravljani elementi.

B5C-0039

Upravljanje

Voznikov prostor

Notranjost

Pregled

①	Notranja vratna kljuka	
②	Prezračevalne šobe	147
③	Ročica:	
	– Smerniki in dolge luči	112
④	Elementi za upravljanje:	
	– Asistenčni sistemi	79
	– Potovalni računalnik	78
	– Tipke za upravljanje radia, telefona, navigacijskega sistema in sistema glasovnega upravljanja	87
⑤	Volan s hupo in:	
	– Voznikova čelna varnostna blazina	26
	– Tipke za upravljanje tiptronica (avtomatski menjalnik)	206
⑥	Kombinirani instrument	64
⑦	Ročica:	
	– Brisalci vetrobranskega stekla/naprava za čiščenje vetrobranskega stekla	119
	– Naprava ta brisanje in čiščenje stekel	119
	– Potovalni računalnik	69
⑧	Infotainment sistem	155
⑨	Sovoznikov predal	139
⑩	Sovoznikova varnostna blazina	26
⑪	Stikalo za sovoznikovo varnostno blazino	27
⑫	Varnostne utripalke	115
⑬	USB-priključki (tip C)	197
⑭	Connectivity Box*	195
⑮	Izbirna ročica DSG, avtomatski menjalnik	204
⑯	Stikalo centralnega zaklepanja	93
⑰	Tipka elektronske parkirne zavo-re	250
⑱	Tipka za funkcijo Auto Hold	251
⑲	Zagonsko stikalo	198
⑳	Nastavljiv volan	15
㉑	Postaja z varovalkami	57
㉒	Odpiranje pokrova motornega prostora	286
㉓	Tipke za luči in odroševanje stekel	110
㉔	Gumb za odpiranje vrat prtljažnika	102
㉕	Element za upravljanje električnega nastavljanja zunanjih ogledal	122

㉖	Električni pomik stekel	106
---	-------------------------	-----

Napotek

• Na sliki so prikazani določeni elementi ali prikazna polja, ki sodijo le k nekaterim modelom oz. k dodatni opreми.

• Pri vozilih z volanom na desni strani* razporeditev elementov za upravljanje nekoliko odstopa od razporeditve, prikazane na sliki»» str. 62 v teh navodilih za uporabo. Simboli na elementih za upravljanje so v obeh primerih enaki.

Armaturna plošča in kontrolne lučke

Kombinirani instrument

Uvod

Po zagonu motorja pri skoraj praznem ali novem 12-voltnem akumulatorju so nekatere nastavitve sistema (npr. čas, datum, osebne komfortne nastavitve in programiranje) lahko spremenjene ali izbrisane. Ko je akumulator dovolj napolnjen, preverite in ustrezno prilagodite nastavitve.

POZOR

Če voznik ni osredotočen na vožnjo, lahko pride do nezgod in poškodb.

- Med vožnjo nikdar ne upravljajte tipk v kombiniranem instrumentu.
- Da zmanjšate tveganje za nezgodo ali poškodbe, nastavitve kombiniranega instrumenta in infotainment sistema spreminjajte samo pri mirujočem vozilu.

Digitalni kombinirani instrument (Digital Cockpit)

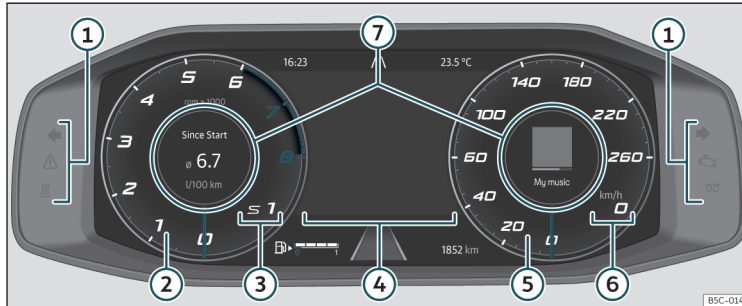

SI. 51 Digitalni kombinirani instrument (Digital Cockpit) v armaturni plošči (običajni pogled).

Pregled instrumentov:

- ① **Kontrolne in opozorilne lučke**
» str. 79
- ② **Merilnik števila vrtljajev motorja:** število vrtljajev v minuti med delovanjem motorja» str. 75
- ③ **Prikaz izbrane prestave ali položaja prestavnega stikala**
- ④ **Prikaz na zaslonu»** str. 67
- ⑤ **Merilnik hitrosti**
- ⑥ **Digitalni prikaz hitrosti**
- ⑦ **Informacijski profil»** str. 65.

Digital Cockpit je digitalni kombinirani instrument z visoko ločljivostjo barvnega TFT-zaslona. Tipka **VIEW** na večfunkcijskem volanu omogoča preklapljanje med 5 razpoložljivimi pogledi. Različni informacijski profili omogočajo prikaz dodatnih podatkov in vsebin, kot so podatki navigacijskega in multimedijskega sistema ter podatki o vožnji, namesto običajnih okroglih instrumentov.



6 pogledi vključujejo:

- Običajni pogled
- Dinamičen
- Asistenčni sistemi

- Navigacija*
- Noč
- CUPRA

Vsi pogledi omogočajo zaslonski prikaz informacij, kot so avdio, telefon, podatki o vožnji, status vozila, navigacija¹⁾ in asistenčni sistemi¹⁾.

Informacijski profili

S tipkama  /  na večfunkcijskem volanu lahko navigirate skozi različne informacije digitalnega kombiniranega instrumenta Digital Cockpit. »

¹⁾ Glede na različico.

Informacije o statusu vozila, podatki o vožnji in asistenčni sistemi se prikažejo na levi strani.

Na desni strani se prikažejo informacije o avdio sistemu, telefonu, kompasu* in navigacijskih* manevrih.

Glede na prikaz v **sredinskem območju** digitalnega kombiniranega instrumenta Digital Cockpit se prikažejo naslednje informacije:

- **Klasični pogled in dinamični pogled:** Začetni podatki, datum, prevožena razdalja in dosež. Zavrtite desno kolesce večfunkcijskega volana: navigacijski zemljevid*, prometni znaki*, podatki o vožnji (s klikom na **OK** sledi preklap med različnimi pomnilniki).
- **Pogled asistenčnih sistemov:** Do tega dostopate s pritiskom na tipko  ali tipko **VIEW** na večfunkcijskem volanu. Z vrtenjem desnega kolesca večfunkcijskega volana se prikažejo različni asistenčni sistemi; pritisnite tipko **OK**, da izberete zeleno asistenco.
- **Pogled navigacijskega sistema:** S pritiskom tipke **OK** na večfunkcijskem volanu in nato vrtenjem kolesca lahko povečate in pomanjšate zemljevide. Če pritisnete tipko **OK**, se zemljevid ponovno prikaže v avtomatskem merilu.
- **Nočni pogled:** Trenutna hitrost vožnje v obliki digitalnega prikaza.
- **Pogled CUPRA:** prikažejo se ura v sredini, merilnik števila vrtljajev motorja in hitrost.

Običajni pogled

Kazalec merilnika števila vrtljajev in kazalec merilnika hitrosti sta prikazana po celotni dolžini, če za dalj časa pritisnete tipko **VIEW** na večfunkcijskem volanu, ne glede na prikazan meni v osrednjem območju»» sl. 51.

Če še enkrat za dalj časa pritisnete tipko **VIEW**, se prikaz vrne na predhodni pogled.

Ali v meniju kombiniranega instrumenta poiščite možnost **X Zapri**, tako da uporabite desno kolesce na večfunkcijskem volanu, in nato pritisnite **OK**.

Informacije, ki se lahko prikažejo na osrednjem območju merilnika hitrosti digitalnega kombiniranega instrumenta Digital Cockpit

- Avdio
- Telefon
- Kompas*
- Prikazi navigacije* (če pritisnete puščico na desni strani večfunkcijskega volana, se prikažejo nedavni cilji)
- Merilnik G-sile.
- **X > OK** (zapri običajni pogled)

Informacije, ki se lahko pojavijo na osrednjem območju merilnika števila vrtljajev digitalnega kombiniranega instrumenta Digital Cockpit

- Poraba in povprečna poraba. S pritiskom puščice na levi strani večfunkcijskega volana lahko preklapljate med različnimi pomnilniki podatkov o vožnji.
- Doseg (količina goriva)
- Mazivno olje in temperatura hladilne tekočine
- Povprečna hitrost. S pritiskom puščice na levi strani večfunkcijskega volana lahko preklapljate med različnimi pomnilniki podatkov o vožnji.
- Drugi podatki o vožnji: prevoženi kilometri in čas vožnje. S pritiskom puščice na levi strani večfunkcijskega volana lahko preklapljate med različnimi pomnilniki podatkov o vožnji.
- Asistence.
- Moč motorja in navor.
- **X > OK** (zapri običajni pogled)

Pogled CUPRA

Z vrtenjem desnega kolesca na večfunkcijskem volanu se v sredinskem območju merilnika števila vrtljajev motorja prikažejo naslednje informacije.

- Hitrost.
- Štoparica.

Izven merilnika števila vrtljajev se prikažejo naslednje informacije:

- Desno območje: Merilnik G-sile.
- Levo območje: moč motorja in navor.

Prikaz statusa

Možni prikazi statusov na zaslonu kombiniranega instrumenta

Na zaslonu kombiniranega instrumenta so lahko prikazane različne informacije, odvisno od funkcij vozila.

- Odprta vrata, odprt pokrov motornega prostora in odprta vrata prtljažnika
- Informacije in opozorila
- Število prevoženih kilometrov
- Čas»» str. 75
- Prikazi radia in navigacijskega sistema
- Prikazi telefona
- Zunanja temperatura
- Prikaz kompasa
- Položaji prestavnega stikala
- Priporočena prestava (način tiptronic) »» str. 210
- Prikaz podatkov o vožnji (večfunkcijski zaslon) in menijev za različne nastavitve »» str. 68
- Prikaz servisnih intervalov.»» str. 77

- Opozorilo za prekoračitev hitrosti »» str. 69
- Opozorilo za prekoračitev hitrosti za zimске pnevmatike
- Prikaz statusa sistema start-stop»» str. 201
- Sistem za prepoznavanje prometnih znakov je zaznal signale, sproženo je opozorilo, da je bila najvišja dovoljena hitrost* prekoračena.»» str. 72
- Prikaz statusa sistema za aktivno upravljanje valjev (ACT®)»» str. 215
- Postopek varčevanja z gorivom 
- Črkovna oznaka motorja (LDM)
- Prikazi asistenčnega sistema»» str. 217
- Avtorske pravice

Odprta vrata, odprt pokrov motornega prostora in odprta vrata prtljažnika

Pri odprtih vratih, odprtem pokrovu motornega prostora ali odprtih vratih prtljažnika odklenjenega vozila ali med vožnjo se na zaslonu kombiniranega instrumenta pojavi ustrezan prikaz, ki ga v nekaterih primerih spremlja tudi zvočni signal. Glede na izvedbo kombiniranega instrumenta se lahko prikaz razlikuje.

Položaj prestavnega stikala (menjalnik DSG® z dvojno sklopko)

Trenutni položaj prestavnega stikala je prikazan ob strani prestavnega stikala in na zaslo-

nu kombiniranega instrumenta. Ko je prestavno stikalo v položaju **D/S** ali položaju tiptronic, je na zaslonu prikazana tudi vključena prestava.

Prikaz zunanje temperature

Če je zunanja temperatura pod +4 °C (+39 °F), se prikaže „simbol za poredico“ . Simbol sveti, dokler zunanja temperatura ne preseže +6 °C (+43 °F) »» [Δ](#).

Pri mirovanju ali zelo počasnem premikanju vozila oziroma pri vključenem ogrevanju mirujočega vozila je prikazana zunanja temperatura zaradi toplote motorja lahko višja od dejanske zunanje temperature.

Območje merjenja znaša od -45 °C (-49 °F) do +76 °C (+169 °F).

Priporočena prestava

Na zaslonu kombiniranega instrumenta se pri nekaterih vozilih med vožnjo v obliki številke prikaže priporočena prestava za varčno vožnjo »» str. 210.

Števlec prevoženih kilometrov

Števlec skupno prevoženih kilometrov beleži skupno število prevoženih kilometrov.

Števlec dnevno prevoženih kilometrov (**podatki o vožnji**) prikazuje število kilometrov (milj), ki ste jih prevozili od zadnje ponastavitve števca. »»

Ponastavitev števca dnevno prevoženih kilometrov (**trip**) na 0:

- Ko ste v meniju **Podatki o vožnji**, izberite **števca dnevno prevoženih km**.
- Držite tipko **OK** na večfunkcijskem volanu pritisnjeno pribl. 2 sekundi.

Opozorilo za prekoračitev hitrosti za zimске pnevmatike

Pri prekoračitvi najvišje dovoljene hitrosti se v kombiniranem instrumentu prikaže opozorilo»» str. 68.

Opozorilo za prekoračitev hitrosti lahko nastavite v infotainment sistemu, tako da uporabite funkcijsko tipko  > **Zunanost** > **Pnevmatike**»» str. 86.

Prikaz kompasa

Glede na opremo vozila je pri vključenem kontaktu na zaslonu kombiniranega instrumenta lahko prikazan simbol za smer vožnje, npr. SZ za severozahod.

Ko je infotainment sistem vklopljen in vodenje do cilja ni aktivno, je prikazan tudi grafični prikaz kompasa.

Varčevanje z gorivom *

Glede na opremo kaže kombinirani instrument med vožnjo napotek , ko ima vozilo zahvaljujoč aktivnemu upravljanju valjev (ACT®)* nižjo porabo»» str. 215.

Črkovna oznaka motorja (LDM)

- Glejte meni **Servis**»» str. 69.

Avtorske pravice

Pravni pouk o lastniških in avtorskih pravicah za kombinirani instrument.

POZOR

Tudi če je zunanja temperatura nad zmrziščem, je na nekaterih cestah in mostovih lahko poledica.

- „Simbol za poledico“ opozarja na nevarnost poledice.
- Pri zunanji temperaturi nad +4 °C (+39 °F) lahko obstaja nevarnost poledice, tudi če „simbol za poledico“ ni prikazan.
- Izmerjene vrednosti senzorja zunanje temperature so orientacijske vrednosti.

Napotek

- Na voljo so različne izvedbe kombiniranega instrumenta, zato se lahko prikazi na zaslonu razlikujejo. Pri zaslonu brez prikaza opozoril ali sporočil na motnje opozarjajo izključno kontrolne in opozorilne lučke.
- Nekatero prikaze na zaslonu kombiniranega instrumenta lahko prekrrijejo prikazi nenadnih dogodkov, npr. prikaz informacij pri dohodnem klicu.
- Glede na opremo lahko nekatere nastavitve prilagodite tudi v infotainment siste-

mu. Na zaslonu infotainment sistema so lahko prikazana tudi nekatera navodila.

- Pri več opozorilih hkrati se simboli prikazujejo zaporedoma. Vsak simbol je prikazan nekaj sekund. Simboli se bodo prikazovali, dokler ne boste odpravili vzroka.
- Če so pri vklopu kontakta prikazana opozorila o obstoječih motnjah, morebiti ne boste mogli spreminjati nastavitve in načina prikazovanja informacij, kot je opisano. V tem primeru obiščite pooblaščen servis in zahtevajte popravilo.

Meniji kombiniranega instrumenta

Število razpoložljivih menijev in informacij je odvisno od elektronike in funkcij vozila.

Nekatere menijske točke je mogoče priklicati samo pri mirujočem vozilu.

- **Podatki o vožnji**»» str. 69
- **Assistence**.
 - Vklp/izklp sistema za nadzor prometa **Front Assist**»» str. 224
 - **ACC (samo zaslon)**»» str. 228
 - Vklp/izklp sistema za ohranjanje smeri na voznem pasu **Lane Assist**»» str. 236
 - Vklp/izklp asistencije za vožnjo **Travel Assist**»» str. 238

- Vkllop/izkllop asistencije za opozarjanje na vozila v mrtvem kotu Side Assist
»» str. 242
- Navigacija
- Avdiosistem
- Telefon
- Status vozila»» str. 70

Meni Servis

V meniju Servis lahko v odvisnosti od funkcij spremenite številne nastavitve.

Odpiranje menija Servis

- V **običajnem pogledu** se pomaknite do zaslona z začetnimi podatki, pritisnite tipko **OK** na večfunkcijskem volanu za 5 sekund in jo spustite.
- V nadaljevanju se prikaže meni **Seznam konfiguracij**, kjer lahko izbirate med **Menijem Servis** ali **Izbiro pogleda**, kjer se lahko pogledi aktivirajo oz. deaktivirajo.

Ponastavitev prikaza servisnih intervalov

Izberite meni **Servis** in upoštevajte navodila na zaslonu kombiniranega instrumenta.

Ponastavitev servisnega intervala za menjavo olja

Izberite meni **Ponastavitev servisnega intervala za menjavo olja** in upoštevajte

te navodila na zaslonu kombiniranega instrumenta.

Ponastavitev podatkov o vožnji

Izberite meni **Ponastavitev podatkov o vožnji** in upoštevajte navodila na zaslonu kombiniranega instrumenta.

Črkovna oznaka motorja (LDM)

Izberite meni **Koda motorja**. Črkovna oznaka motorja bo prikazana spodaj levo na zaslonu kombiniranega instrumenta.

Nastavljanje ure

Izberite meni **Čas** in z vrtenjem desnega kolesca večfunkcijskega volana nastavite točen čas.

Tlak v pnevmatikah

Za shranjevanje vrednosti tlaka v pnevmatikah po polnjenju oz. najavi pnevmatik »» str. 305. Upoštevajte napotke v kombiniranem instrumentu.

Prikazovalnik podatkov o vožnji (večfunkcijski prikazovalnik)

Prikazovalnik podatkov o vožnji (večfunkcijski prikazovalnik) prikazuje različne podatke o vožnji in porabi.

Preklapljanje med prikazi

- zavrtite desno kolesce večfunkcijskega volana»» str. 78.

Preklapljanje med pomnilnikoma

- Odvisno od pogleda izberite **Podatki o vožnji** in pritisnite levo puščico ali tipko **OK** na večfunkcijskem volanu.
 - **Od zagona:** Če vožnjo prekinete za več kot 2 uri, se pomnilnik samodejno izbriše.
 - **Od točenja goriva:** Prikaz in shranjevanje podatkov o vožnji in zbranih vrednostih porabe. Pri točenju goriva se pomnilnik izbriše.
 - **Do 1 goročno:** V pomnilniku so shranjeni podatki o vožnji, zbrani v največ 19 urah in 59 minutah oziroma v prevoženih 1999,9 ali 9999,9 kilometrih. Ko je katera od navedenih mejnih vrednosti presežena, se pomnilnik izbriše. Mejne vrednosti se razlikujejo glede na izvedbo kombiniranega instrumenta.

Izbris prednastavitev podatkov o vožnji

- Ko ste v meniju **Podatki o vožnji**, izberite zeleni pomnilnik.
- Držite tipko **OK** na večfunkcijskem volanu pritisnjeno pribl. 2 sekundi.



»

Izbira prikazov

V meniju Nastavitve vozila v infotainment sistemu lahko izberete, kateri podatki o vožnji naj bodo prikazani»» str. 82.

- **Trenutna poraba:** Med vožnjo je trenutna poraba goriva prikazana v l/100 km, pri vključenem motorju in mirujočem vozilu pa v l/h.
- **Povprečna poraba:** Povprečna poraba goriva v l/100 km se prikaže šele po prevoženi razdalji pribl. 300 m.
- **Trajanje vožnje:** Trajanje vožnje v urah (h) in minutah (min), ki so minile od vklopa kontakta.
- **Doseg:** Približna razdalja v km, ki jo je mogoče prevoziti pri enakem načinu vožnje.
- **Razdalja:** Razdalja v km, ki ste jo prevozili po vklopu kontakta.
- **Povprečna hitrost:** Povprečna hitrost se prikaže šele po prevoženi razdalji pribl. 100 m.
- **Digitalni prikaz hitrosti:** Trenutna hitrost vožnje v obliki digitalnega prikaza.
- **Eko namigi:** Priporočila se prikazujejo za zmanjšanje porabe z dobrimi praksami vožnje, npr. **Vključena klimatska naprava: zapreti okna.**

Prikaz temperature olja in hladilne tekočine

Motor je dosegel delovno temperaturo, če je pri običajnem načinu vožnje temperatura motornega olja med **80 °C** (176 °F) in **120 °C** (248 °F). Pri večji obremenitvi motorja in visoki zunanji temperaturi lahko temperatura motornega olja še vedno narašča. Dokler na zaslonu ne utripa kontrolna lučka  ali  »» str. 288, naj vas to ne skrbi.

Opozorila in informacije (status vozila)

Ob vklopu kontakta ali med vožnjo se preverja stanje nekaterih funkcij in komponent vozila. Motnje so na zaslonu kombiniranega instrumenta prikazane kot rdeči in rumeni simboli, ki jih spremljajo sporočila in, odvisno od primera, tudi zvočni signali»» str. 79 . Prikaz sporočil in simbolov se lahko razlikuje glede na izvedbo kombiniranega instrumenta.

Obstoječe motnje lahko preverite tudi ročno. Za to odprite meni **Informacije o vozilu** »» str. 85.

Opozorilo prioritete 1 (rdeči simboli)

Simbol utripa ali sveti (lahko v kombinaciji z zvočnimi signali).  **Vožnje ne nadaljujte!** Nevarnost! Preverite motnjo in odpravite vzrok. Po potrebi poiščite strokovno pomoč.



Opozorilo prioritete 2 (rumeni simboli)

Simbol utripa ali sveti (lahko v kombinaciji z zvočnimi signali). Motnje v delovanju in pomanjkanje pogonskih sredstev lahko poškodujejo vozilo ali povzročijo okvaro vozila. Motnjo preverite čim prej. Po potrebi poiščite strokovno pomoč.

Informacije

Informacije obveščajo voznika o procesih v vozilu.

Dostop do opozoril in informacij

- V infotainment sistemu pritisnite  >  **Informacije o vozilu** > **Status vozila** > **Opozorila**.

Sistem za zaznavanje utrujenosti voznika (priporočilo za postanek)*



Sl. 52 Na zaslonu kombiniranega instrumenta: simbol sistema za zaznavanje utrujenosti voznika

Sistem za zaznavanje utrujenosti opozori voznika, ko je iz njegovega načina vožnje mogoče sklepati, da je utrujen.

Način delovanja in upravljanje

Sistem za zaznavanje utrujenosti voznika ob začetku vožnje analizira voznikov način vožnje in na osnovi tega pripravi oceno utrujenosti. Ocenjeno utrujenost nenehno primerja s trenutnim načinom vožnje. Če sistem zazna, da je voznik utrujen, ga opozori z zvočnim opozorilom ter sporočilom in simbolom na zaslonu kombiniranega instrumenta»» sl. 52. Sporočilo na zaslonu kombiniranega instrumenta se prikaže za pribl. 5 sekund in se po potrebi prikaže še enkrat. Zadržne sporočilo sistem shrani.

Na zaslonu kombiniranega instrumenta prikazano obvestilo lahko s pritiskom tipke **OK** na večfunkcijskem volanu izklopimo»» str. 78.

Sporočilo na zaslonu kombiniranega instrumenta je mogoče znova priklicati prek večfunkcijskega prikazovalnika»» str. 69.

Pogoji delovanja

Sistem voznikov način vožnje vrednoti samo pri hitrosti od pribl. 65 km/h (40 mph) do pribl. 200 km/h (125 mph).

Vklop in izklop

Sistem za zaznavanje utrujenosti voznika lahko aktivirate in deaktivirate v infotainment sistemu, tako da uporabite funkcijsko tipko **☐** > **Asistenčni sistemi** > **Sistem za zaznavanje utrujenosti voznika**»» str. 86. Kljukica označuje, da je nastavev aktivirana.

Omejitve delovanja

Zaznavanje utrujenosti voznika ima sistemsko pogojene omejitve. V naslednjih pogojih se lahko zgodi, da sistem za zaznavanje utrujenosti voznika deluje le v omejenem obsegu ali sploh ne deluje:

- Hitrost je nižja od 65 km/h (40 mph).
- Hitrost je višja od 200 km/h (125 mph).
- Na ovinkastih cestah.
- Na slabih cestah.

- Pri neugodnih vremenskih pogojih.
- Pri športnem načinu vožnje.
- Če voznik ni osredotočen na vožnjo.

Sistem za zaznavanje utrujenosti voznika se resetira, če vozilo miruje dlje kot 15 minut, ob izklopu kontakta ali če voznik odpre varnostni pas in odpre vrata.

Pri daljši počasnejši vožnji (pod 65 km/h (40 mph)) sistem ocenjevanje utrujenosti voznika avtomatsko resetira. Če sledi hitrejša vožnja, sistem znova začne vrednotiti voznikov način vožnje.

⚠ POZOR

Sistem za zaznavanje utrujenosti voznika zagotavlja večje udobje, kar pa ne sme voditi v izzivanje nezgode. Na daljših vožnjah poskrbite za redne in dovolj dolge postanke.

- Za pravilno oceno lastne sposobnosti za vožnjo je odgovoren voznik.
- Nikdar ne vozite, če ste utrujeni.
- Sistem ne zazna utrujenosti voznika pod vsemi pogoji. Za nadaljnje informacije glejte»» str. 71, Omejitve delovanja.
- Sistem v nekaterih situacijah želen vozni manever lahko napačno interpretira kot utrujenost voznika.
- Če voznik zaspi za hip, ni akutnega opozorila!

- Bodite pozorni na prikaze na zaslonu kombiniranega instrumenta in ravnajte v skladu za zahtevami.

Napotek

- Sistem za zaznavanje utrujenosti voznika je bil razvit samo za vožnjo po avtocestah in kakovostnih cestah.
- Pri motnji sistema se obrnite na pooblaščen servis, kjer naj pregledajo sistem.

Sistem za prepoznavanje prometnih znakov¹⁾



Sl. 53 Na zaslonu kombiniranega instrumenta: primeri prepoznanih prometnih znakov.

Sistem za prepoznavanje prometnih znakov je vedno aktiviran takrat, ko se vključi kontakt.

Sistem za prepoznavanje prometnih znakov prepozna standardizirane prometne znake ter voznika obvešča o omejitvah hitrosti, nevarnostih in prepovedih prehitevanja. Delovanje sistema omogoča kamera na okviru notranjega ogledala.

Znotraj svojih zmožnosti sistem razen tega prikaže tudi dodatne prometne znake, denimo časovno omejene znake za prepoved, prometne znake za vleko prikolice»» str. 271 ali prometne znake, ki so veljavni samo v dežju. Celo na cestiščih brez prometnih znakov lahko sistem prikaže veljavne omejitve hitrosti.

Prepoznavanje prometnih znakov ni podprto v vseh državah. To morate upoštevati pri potovanjih v tujino.

Prikaz na zaslonu

V Nemčiji se na avtocestah in hitrih cestah poleg omejitev hitrosti in prepovedi prehitevanja prikažejo tudi prometni znaki za prikaz konca prepovedi. V vseh drugih državah se namesto tega prikaže veljavna omejitev hitrosti.

Prometni znaki, ki jih zazna sistem, se prikažejo na zaslonu kombiniranega instrumenta »» sl. 53 in glede na nameščen navigacijski sistem tudi na zaslonu infotainment sistema »» str. 82.

Opozorila na nevarnosti se ne prikažejo v infotainment sistemu.

Opozorila sistema za prepoznavanje prometnih znakov

Prometni znaki niso na voljo.

- Sistem je v fazi inicializacije.
- **ALL:** Kamera ni zaznala nobenega zavezujočega prometnega znaka ali znaka za prepoved.

Napaka: Prepoznavanje prometnih znakov

- Prišlo je do motnje v sistemu. Obiščite pooblaščen servis, da preverijo sistem.

Opozorilo za prekoračitev hitrosti trenutno ni na voljo.

- Funkcija opozorila za prekoračitev hitrosti prepoznavanja prometnih znakov je okvarjena. Obiščite pooblaščen servis, da preverijo sistem.

Prepoznavanje prometnih znakov: Očistite vetrobransko steklo!

- Vetrobransko steklo je v vidnem polju kamere umazano. Očistite vetrobransko steklo.

¹⁾ Sistem je na voljo samo v določenih državah.

Prepoznavanje prometnih znakov: trenutno omejeno.

- Navigacijski sistem ne prenaša podatkov. Preverite, ali ima navigacijski sistem posodobljene zemljevide.
- **ALL:** Vozilo je v regiji, ki ni sestavni del zemljevidov navigacijskega sistema.

Podatki niso na voljo.

- V državi, po kateri vozite, prepoznavanje prometnih znakov trenutno ni podprto.

Prikaz prometnih znakov

Pri vklopljeni funkciji prepoznavanja prometnih znakov vozilo prepozna prometne znake prek kamere na osnovi notranjega ogledala. Po preverjanju in ovrednotenju informacij kamere in navigacijskega sistema ter aktualnih podatkov o vozilu se prikažeta do dva prometna znaka v povezavi z ustreznimi dodatnimi znaki:

- **Prvo mesto.** Na zaslonu je prikazan prometni znak, ki je trenutno veljaven za voznika. Npr. omejitev hitrosti 130 km/h (100 mph)»» str. 53.
- **Drugo mesto.** Morebitni drugi prometni znak se lahko prikaže na drugem mestu, npr. opozorilo za nevarnost, prepoved prehitevanja ali alternativna omejitev hitrosti.

Dodatni znaki: Če brisalci vetrobranskega stekla med vožnjo delujejo, je dodatni znak

za dež prikazan na prvem mestu levo, ker ima trenutno prednost.

Na tretjem mestu je znak, ki je le omejeno veljaven, npr. za prepoved prehitevanja za določeno časovno obdobje.

Omejitev hitrosti (odvisno od izvedbe kombiniranega instrumenta)

Če sistem zazna, da je v tem trenutku najvišja dovoljena hitrost prekoračena, lahko o tem opozori akustično s t. i. „gongom“ in optično z obvestilom na zaslonu kombiniranega instrumenta.

Način za vleko prikolice

Pri vozilih s tovarniško vgrajeno pripravo za vleko in električno priključeno prikolico lahko vklopite ali izklopite prikaz posebnih prometnih znakov za vozila s prikolico, npr. omejitve hitrosti in prepovedi prehitevanja. Aktiviranje ali deaktiviranje izvedete v infotainment sistemu s funkcijsko tipko  > **Asistenčni sistemi > Asistenca za manevriranje prikolice (Trailer assist)**»» str. 86.

Za način vleke prikolice se lahko prikaz najvišje dovoljene hitrosti prilagodi ustrezno glede na prikolico ali zakonske predpise. Nastavitev poteka v korakih po 10 km/h (5 mph) znotraj območja med 60 km/h (40 mph) in 130 km/h (80 mph). Če se nastavi višja hitrost, kot je dovoljena v ustrezni državi za vozila s prikolico, sistem avtomatsko prikaže

običajno omejitev hitrosti, npr. v Nemčiji 80 km/h (50 mph).

Če se opozorilo za prekoračitev najvišje dovoljene hitrosti za vleko prikolice izklopi, sistem kaže omejitve hitrosti za vožnjo brez prikolice.

Znak za prepoved uvoza

Sistem za prepoznavanje prometnih znakov akustično in vizualno opozori v kombiniranem instrumentu, če se peljete mimo znaka za prepoved uvoza v enosmerno ulico ali na uvozu na hitro cesto ali avtocesto.

Omejeno delovanje

Prepoznavanje prometnih znakov ima določene meje. Naslednji primeri lahko povzročijo omejeno delovanje ali popoln izpad:

- Pri slabši vidljivosti, npr. pri snegu, dežju, megli ali intenzivni megli.
- Pri slepljenju, npr. zaradi prometa iz nasprotnne smeri ali sončnih žarkov.
- Pri vožnjah z visoko hitrostjo.
- Pri zakriti ali umazani kameri.
- Če so prometni znaki izven vidnega polja kamere.
- Če so prometni znaki delno ali v celoti prekriti, npr. z drevesi, snegom, umazanijo ali drugimi vozili.
- Pri nestandardnih prometnih znakih. »»

Upravljanje

- Pri poškodovanih ali ukrivljenih prometnih znakih.
- Pri prometnih znakih, ki se menjavajo, na signalnih mostovih (spreminjajoči prometni znaki z LED- ali drugo osvetlitvijo).
- Pri uporabi neposodobljenih zemljevidov v navigacijskem sistemu.
- Pri nalepkah na vozilih, ki upodabljajo prometne znake, npr. omejeitev hitrosti na tovornih vozilih.

⚠ POZOR

Pri prepoznavanju prometnih znakov uporabljena tehnika ne more premostiti določenih fizikalnih omejitev in deluje samo znotraj sistemskih omejitev. Visoka stopnja udobja, ki jo zagotavlja prepoznavanje prometnih znakov, nikdar ne sme voditi v izzivanje nezgode. Sistem ne more nadomestiti voznikove pozornosti.

- Hitrost in način vožnje prilagodite vidljivosti, vremenskim, cestnim in prometnim razmeram.
- Slaba vidljivost, tema, sneg, dež in megla lahko vodijo do tega, da sistem prometnih znakov ne prikaže, ali pa jih prikaže napačno.
- Če je vidno polje kamere umazano, prekrito ali poškodovano, lahko to vpliva na delovanje funkcije prepoznavanja prometnih znakov.

⚠ POZOR

Napotki za vožnjo in prometni znaki, ki jih prikaže prepoznavanje prometnih znakov, se lahko razlikujejo od ustrezne prometne situacije.

- Sistem ne more vedno prepoznati in pravilno prikazati vseh prometnih znakov.
- Prometni znaki in predpisi na cestišču imajo prednost pred napotki za vožnjo in prikazi v navigacijskem sistemu.

⚠ POZOR

Če prikazana sporočila ignoriramo, lahko vozilo obstane v prometu, kar lahko povzroči nezgodo in hude poškodbe.

- Nikoli ne ignorirajte prikazanih sporočil.
- Vozilo ustavite takoj, ko je to mogoče in varno.

ℹ Napotek

Da delovanje sistema ne bo moteno, upoštevajte naslednje točke:

- Redno čistite vidno polje kamere, na njem ne sme biti snega in ledu.
- Vidnega polja kamere ne prekrivajte.
- Menjajte poškodovane ali obrabljene metlice brisalcev, da se izognete sledem v vidnem polju kamere.
- Preverjajte, ali je vetrobransko steklo v vidnem polju kamere morda poškodovano.

- Uporaba zastarelih zemljevidov v navigacijskem sistemu lahko povzroči napačno prikazovanje prometnih znakov.

- V delovanju navigacijskega sistema z vodenjem do cilja prek točk je prepoznavanje prometnih znakov samo omejeno na voljo.

- Zaradi neupoštevanja prikazanih kontrolnih lučk in ustreznih sporočil se vozilo lahko poškoduje.

Asistenčni sistem za varčno vožnjo (ekološko vožnjo)



Sl. 54 Prikaz asistenčnega sistema za varčno vožnjo (shematski prikaz).

Asistenčni sistem za varčno vožnjo vozniku pomaga s prikazi v digitalnem kombiniranem instrumentu, da glede na vozno situacijo vozi s predvidevanjem in nizko porabo energije.

Armatura plošča in kontrolne lučke

Ko se približuje predelom, kot so npr. križišče, krožno križišče ali predel ceste s hitrostnimi omejitvami, se simbol  prikaže skupaj z dogodkom v digitalnem kombiniranem instrumentu»»» sl. 54 .

POZOR

Sistem ne more nadomestiti voznikove pozornosti.



- Hitrost in način vožnje vedno prilagodite vidljivosti, vremenskim pogojem, razmeram na cestišču in prometnim razmeram.
- Prometni znaki in prometni predpisi imajo vedno prednost pred priporočili za varčno vožnjo.

Napotek

- Glede na opremo in model se lahko videz simbolov rahlo razlikuje. Simboli se lahko zaradi posodobitve sistema spremenijo ali razširijo.
- Pri aktiviranem sistemu lahko asistenčni sistem za varčen način vožnje poveča tudi rekuperacijo brez prikaza ustreznega opozorila. To se lahko recimo zgodi, ko voznik nogo odmakne s pedala za plin zaradi spredaj vozečega vozila. V tem primeru se rekuperacija energije prilagodi hitrosti spredaj vozečega vozila brez prikaza opozorila.

Čas

Nastavitev časa v infotainment sistemu

- Pritisnite  /  > **Nastavitve**.
- Izberite menijsko točko **Čas in datum**, da nastavite točen čas»»» str. 82 .

Nastavitev časa v analognem kombiniranem instrumentu

- V običajnem pogledu»»» str. 66 držite tipko **OK** na večfunkcijskem volanu pritisnjeno, ko izberete datum, pot in doseg.
- Pritisnite in obrnite tipko **OK**, da izvedete prilagoditve.

Merilnik števila vrtljajev

Merilnik kaže število vrtljajev motorja v eni minuti.

Merilnik števila vrtljajev motorja skupaj s prikazom prestave omogoča, da motor vašega vozila deluje v ustreznem številu vrtljajev.

Ko je motor utečen in ogret na delovno temperaturo, začetek rdečega območja na merilniku vrtljajev za vse prestave označuje najvišje dovoljeno število vrtljajev. Preden se kazalec pomakne v rdeče območje, izbirno ročico pomaknite v položaj **D** ali odmaknite nogo s pedala za plin »»» .

Priporočljivo je, da se izognete visokim številom vrtljajev motorja in upoštevate prikaz prestave. Za nadaljnje informacije glejte »»» str. 210, izbira optimalne prestave.

PREDVIDNO

- Kazalec merilnika števila vrtljajev sme biti v rdečem območju skale le kratek čas, sicer se motor lahko poškoduje.
- Pri hladnem motorju se izogibajte visokemu številu vrtljajev, polnemu plinu in velikim obremenitvam motorja.

Ekološki napotek

S pravočasnim prestavljanjem v višjo prestavo boste prihranili gorivo in zmanjšali hrup med vožnjo!

Prikazovalnik količine goriva

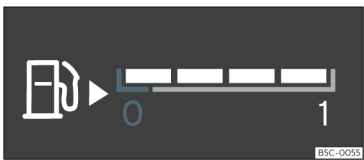

Sl. 55 Prikazovalnik količine goriva na različnih lokacijah glede na prikaz. »

Kontrolne lučke



Sveti rumeno

Rezervoar za gorivo skoraj prazen. Dosežena je rezerva goriva »» Δ. Čim prej dolijte gorivo.

Prikaz deluje le pri vključenem kontaktu.

Doseg glede na razpoložljivo količino goriva je prikazan na zaslonu kombiniranega instrumenta.

Prostornina rezervoarja vašega vozila je navedena na »» str. 324

⚠ POZOR

Pri vožnji z majhno količino goriva obstaja nevarnost, da se vozilo zaustavi in povzroči nezgodo ter hude poškodbe.

- Ko je nivo goriva prenizek, dovajanje goriva do motorja ni redno, zlasti pri vožnji po klancih navzgor ali navzdol.
- Nepravilno delovanje ali zaustavitev motorja zaradi pomanjkanja ali nerednega dovajanja goriva lahko povzroči, da krmilni sistem, asistenčni sistemi in zavore ne delujejo.
- Gorivo vedno dotočite, ko je v rezervoarju samo še ena četrtina goriva, da preprečite zaustavitev vozila zaradi pomanjkanja goriva.

ⓘ PREVIDNO

Rezervoarja nikdar ne izpraznite do konca. Neredno dovajanje goriva lahko povzroči motnje vžiga in nezgorelo gorivo lahko zaide v izpušni sistem. Katalizator in filter za trdne delce se lahko poškodujeta!

ℹ Napotek

Majhna puščica ob simbolu za črpalčko za gorivo v prikazovalniku količine goriva kaže, na kateri strani vozila je loputa rezervoarja za gorivo.

Prikazovalnik temperature hladilne tekočine

Prikazovalnik temperature hladilne tekočine se lahko izbere v ustreznem meniju »» str. 66.

Opozorilna in kontrolna lučka



Sveti rdeče

⚠ Vožnje ne nadaljujte!

Nivo hladilne tekočine motorja je prenizek oziroma temperatura hladilne tekočine je previsoka.



Utripa rdeče

Motnja v hladilnem sistemu motorja.

- Zaustavite vozilo, izključite motor in počakajte, da se ohladi.
- Preverite nivo hladilne tekočine »» str. 290.
- Če kontrolna lučka ne ugasne niti pri pravilnem nivoju hladilne tekočine, poiščite strokovno pomoč.

ⓘ PREVIDNO

• Za doseganje dolge uporabne dobe motorja priporočamo, da se v prvih 15 minutah izogibate delovanju pri visokih vrtljajih, pritisku pedala do končnega položaja in izpostavljanju motorja visokim obremenitvam, dokler je motor hladen. Kdaj se bo motor segrel, je odvisno tudi od zunanje temperature. V tem primeru upoštevajte temperaturo motornega olja* »» str. 70.

- Če pred dovod hladnega zraka namestite dodatne žaromete ali kakšno drugo opremo, se zmanjša hladilni učinek hladilne tekočine. Pri visokih zunanjih temperaturah in veliki obremenitvi motorja se ta lahko pregreje!
- Sprednji usmernik zraka med vožnjo skrbi tudi za pravilno porazdelitev hladnega zraka. Če je sprednji usmernik zraka poškodovan, se zmanjša hladilni učinek in motor se lahko pregreje! Poiščite strokovno pomoč.

Servisni intervali

Servisni intervali se prikazujejo na zaslonu kombiniranega instrumenta in zaslonu infotainment sistema.

Na voljo so različne izvedbe kombiniranega instrumenta in infotainment sistema, zato se prikazi na zaslonih lahko razlikujejo.

CUPRA loči med servisi z menjavo motorne-ge olja (servis z menjavo olja) in servisi *brez* menjave motornege olja (servisni pregled).

Za vozila s **časovno ali kilometrsko pogojnim servisom** veljajo fiksni servisni intervali.

Pri vozilih s servisom **LongLife** se intervali določajo individualno. Zahvaljujoč tehnološkemu napredku so bila vzdrževalna dela zelo reducirana. Z uporabljenimi tehnologijami CUPRA z omenjenim servisom je menjava olja potrebna le primeru, če ga vozilo rabi. Pri do- ločanju teh menjav (največ 2 leti) so upošte- vani pogoji rabe vozila in način vožnje. Pred- hodno opozorilo za servis se prvič prikaže 20 dni pred izračunanim servisnim terminom. Preostanek razdalje je vedno zaokrožen na 100 km, preostanek časa pa na cele dneve. Aktualno servisno sporočilo lahko priključite šele po prevoženih 500 km od zadnjega ser- visa. Do takrat so prikazane samo črtice.

Opomnik za servisni pregled

Ko se približuje naslednji servis ali servisni pregled, se ob vklopu kontakta prikaže **opomnik za servis**.

Prikazane številke pomenijo število kilome- trov ali število dni do naslednjega servisa.

Servisni dogodek



Pri zapadlem **servisu** ali **servisnem pregledu** se ob vklopu kontakta oglasi zvočni signal in za nekaj sekund se pojavi simbol vijačnega ključa . Poleg tega se prikaže eno od na- slednjih sporočil:

- **Servis zdaj!**
- **Opravite servisni pregled.**
- **Servis z menjavo olja je zapadel!**
- **Servis z menjavo olja in servisni pregled sta zapadla!**

Preverjanje servisnih opozoril

Pri vključenem kontaktu, izključenem moto- rju in mirujočem vozilu lahko preberete aktu- alno **servisno sporočilo**:

Preverite datum trenutnega servisa v info- tainment sistemu.

- Pritisnite  /  ➤ **Nastavitve**.
- Za ogled informacij o servisih izberite me- njsko točko **Aplikacije in servisi**.

Preverjanje datuma v digitalnem kombinira- nem instrumentu

- Datum servisa si lahko ogledate samo v meniju **Servis**» str. 69.

Ponastavitev prikaza servisnega intervala

Če servisa **ni** opravil pooblaščen servis CU- PRA oz. SEAT, je prikaz mogoče ponastavi- ti, kot je opisano:

- Prikaz servisnega intervala lahko ponastavi- te samo v meniju **Servis**» str. 69.

Prikaza **ne** ponastavite med servisnimi inter- vali. V nasprotnem primeru bodo prikazane napačne informacije.

Pri ročni ponastavitvi intervala za servis z me- njavo olja se prikaz servisnega intervala spre- meni v fiksni servisni interval. To velja tudi za vozila s prilagodljivimi servisnimi intervali za servise z menjavo olja.

Napotek

- **Servisno sporočilo po nekaj sekundah ugasne, ko je motor vključen ali ko pritisne- te tipko  na večfunkcijskem volanu.**
- **Če je akumulator pri vozilih s servisom LongLife dlje časa odklopljen, izračun časa do naslednjega zapadlega servisa ni možen. Iz omenjenega razloga so izračunani prikazi servisa lahko napačni. V tem primeru upo- štečajte največje dovoljene servisne inter- vale» str. 309.**

Upravljanje

- Pri ročni ponastavitvi prikaza na nič se naslednji servis prikaže kot pri vozilih s fiksnimi servisnimi intervali. Iz tega razloga priporočamo, da ponastavitev prikaza servisnih intervalov izvede pooblaščen servis.

Upravljanje kombiniranega instrumenta

Uvod

Pri vključenem kontaktu lahko s pomočjo menijev na zaslonu prikličete različne funkcije.

Večfunkcijski prikazovalnik v tem primeru lahko upravljate izključno s tipkami na tem večfunkcijskem volanu.

Menijske točke je mogoče priklicati samo pri mirujočem vozilu.

POZOR

Če voznik ni osredotočen na vožnjo, lahko pride do nezgod in poškodb.

- Menijev kombiniranega instrumenta nikoli ne uporabljajte med vožnjo.

Napotek

Po polnjenju 12-voltnega akumulatorja preverite nastavitve sistema. Izpad električ-

ne energije lahko povzroči spremembo ali izbris nastavitve sistema.

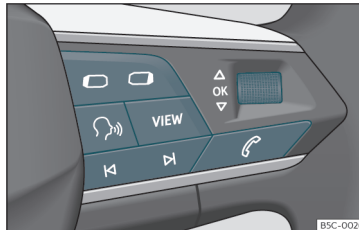

Upravljanje z večfunkcijskim volanom



Sl. 56 Desna stran večfunkcijskega volana: tipke za dostop do menijev in prikazov informacij v kombiniranem instrumentu.

Dokler je prikazano opozorilo 1. prioritete >>> str. 70, dostop do menijev ni mogoč. Nekatera opozorila lahko potrdite in skrijete s tipko **OK** na večfunkcijskem volanu >>> sl. 56.

Izbira menija ali prikaza informacij

- Vključite kontakt.
- Pri prikazanem sporočilu ali simbolu vozila pritisnite tipko **OK** >>> sl. 56; po potrebi pritisnite večkrat.
- Za premikanje med meniji uporabite tipko  ali  >>> sl. 56.

- Za odprtje menija ali priklik prikaza informacij pritisnite tipko **OK** >>> sl. 56 ali počakajte nekaj sekund, da se meni samodejno odpre oziroma prikaz informacij samodejno pojavi.

Spreminjanje nastavitve menija

- Pri odprtem meniju vrtite desno kolesce večfunkcijskega volana >>> sl. 56, dokler ne označite zelene menijske točke. Okrog menijske točke se pojavi okvir.
- Pritisnite tipko **OK** >>> sl. 56, da izvedete željeno spremembo. Kljukice označujejo aktivirane sisteme in funkcije.

Vrnitev na izbiro menija

Pritisnite tipko  ali .

Tipka za asistenčne sisteme*

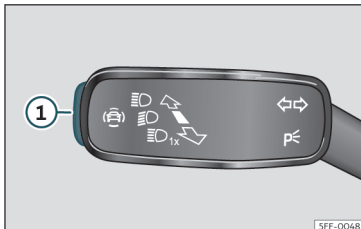

Sl. 57 Na ročici za smernike in dolge luči: tipka za asistenčne sisteme (odvisno od izvedbe).



Sl. 58 Leva stran večfunkcijskega volana: tipka za asistenčne sisteme (odvisno od izvedbe).

S tipko na ročici smernikov in dolgih luči je mogoče vključiti ali izključiti asistenčne sisteme, ki so prikazani v meniju **Asistenčni sistemi**.

Aktiviranje ali deaktiviranje posameznih asistenčnih sistemov z ročico za smernike in dolge luči

- Na kratko pritisnite tipko »» sl. 57 ①, da odprete meni **Asistenčni sistemi**.
- Izberite asistenčni sistem in ga aktivirajte ali deaktivirajte »» str. 78. Kljukica ponazarja, da je asistenčni sistem vključen.
- V nadaljevanju potrdite izbiro s pritiskom tipke 0 na večfunkcijskem volanu.

Aktiviranje ali deaktiviranje posameznih asistenčnih sistemov na večfunkcijskem volanu*

- Pritisnite tipko »» sl. 58, da odprete meni **Asistence**.
- Izberite asistenčni sistem in ga vključite ali izključite. Kljukica ponazarja, da je asistenčni sistem vključen.
- V nadaljevanju potrdite izbiro s pritiskom tipke OK na večfunkcijskem volanu.

Asistenčne sisteme lahko vključite ali izključite tudi v meniju Nastavitve vozila infotainment sistema »» str. 86.

Kontrolne lučke

Kontrolne in opozorilne lučke

Kontrolne in opozorilne lučke označujejo opozorila »» Δ, motnje in nekatere funkcije. Nekatere opozorilne in kontrolne lučke zasvetijo ob vklopu kontakta in morajo pri vključenem motorju ali med vožnjo ugasniti.

Glede na izvedbo modela se lahko na zaslonu kombiniranega instrumenta dodatno prikažejo sporočila, ki so lahko zgolj informativna ali vsebujejo napotke za ukrepanje »» str. 64, Kombinirani instrument.





Glede na opremo vozila se namesto opozorilne lučke na zaslonu kombiniranega instrumenta lahko pokaže simbol.

Ko zasvetijo nekatere opozorilne in kontrolne lučke, se poleg tega oglasijo tudi zvočni signali.







Rdeče opozorilne in kontrolne lučke

	Sredinska opozorilna lučka: dodatne informacije na zaslonu kombiniranega instrumenta
	Parkirna zavora aktivirana »» str. 248.
	Motnja v zavornem sistemu »» str. 248.
	Motnja v krmilnem sistemu »» str. 211. »





Upravljanje

	Voznik oz. sovoznik ni priprzet z varnostnim pasom»» str. 16.
	Hladilna tekočina motorja»» str. 76.
	Tlak motornega olja»» str. 288.
	Nepravilno delovanje alternatorja »» str. 295.
	Pritisnite zavorni pedal»» str. 229.

Rumene opozorilne in kontrolne lučke

	Sredinska opozorilna lučka: dodatne informacije na zaslonu kombiniranega instrumenta
	Obrabljene sprednje zavorne obloge »» str. 248.
	Motnja v sistemu ESC ali s strani sistema sprožen izklop; ALI ESC ali TCS aktiviran »» str. 252.
	TCS ročno izključen; ALI ESC v načinu Sport; ALI ESC ročno izključen»» str. 252.
	Motnja v sistemu ABS»» str. 252.
	Motnja elektronske parkirne zavore.
	Vključena zadnja meglenka»» str. 110.
	Motnja v sistemu za nadzor izpušnih plinov »» str. 283.

	Motnja v krmiljenju bencinskega motorja »» str. 283.
	Filter za trdne delce je zasičen s sajami »» str. 283.
	Motnja v krmilnem sistemu»» str. 211.
	Nadzor tlaka v pnevmatikah»» str. 305.
	Rezervoar za gorivo skoraj prazen»» str. 75.
	Motnja sistema varnostnih blazin in zategov valnikov varnostnih pasov»» str. 25.
	Deaktivirana sovoznikova čelna varnostna blazina»» str. 25.
	Aktivirana sovoznikova čelna varnostna blazina»» str. 25.
	Moteno delovanje tempomata (GRA) »» str. 222.
	! LIM Omejevalnik hitrosti v okvari.»» str. 224
	Tempomat z avtomatskim uravnavanjem razdalje (ACC).»» str. 233
	Lane Assist (asistenca za ohranjanje smeri na voznem pasu)»» str. 237.
	Motnja v delovanju asistencije za ohranjanje smeri na voznem pasu Lane Assist »» str. 237.

	Izklopljen sistem za ohranjanje smeri na voznem pasu Lane Assist»» str. 237.
	Motnja osvetlitve vozila»» str. 110.
	Nizek nivo motornega olja»» str. 288.
	Motnja menjalnika»» str. 209.
	Premajhna količina tekočine za čiščenje stekel»» str. 119.

Zelene kontrolne lučke

	Vključeni smerniki ali opozorilne utripalke »» str. 110.
	Smerniki priklovice»» str. 110.
	Auto Hold aktiven (sveti zeleno) ali Auto Hold v mirovanju (sveti belo)»» str. 251.
	Pritisnite zavorni pedal»» str. 204.
	Tempomat (GRA)»» str. 221.
	Omejevalnik hitrosti»» str. 223
	Tempomat z avtomatskim uravnavanjem razdalje (ACC)»» str. 230.
	Asistenca za ohranjanje smeri (Lane Assist) aktivna»» str. 237.
	Ogrevanje mirujočega vozila* »» str. 151.

Modre kontrolne lučke



Vključene dolge luči ali aktivirano svetlobno opozorilo» str. 110 .

Ostale kontrolne lučke



Odprta ali nepravilno zaprta vrata, vrata prtljažnika ali pokrov motornega prostora » str. 67 .



Avtomatski vklop/izklop dolgih luči (asistenca za luči)» str. 110 .



Asistenca za nadzorovani spust (HDC) » str. 210 .



Prikaz servisnih intervalov» str. 77 .



Mobilni telefon povezan prek Bluetooth®.



Stanje napoljenosti baterije mobilnega telefona.



Nevarnost zmrzovanja» str. 67 .



Aktiviran sistem start-stop» str. 201 .



Sistem start-stop ni na voljo» str. 201 .

POZOR

Neupoštevanje prižganih opozorilnih lučk in prikazanih sporočil lahko povzroči napake v vozilu, obstanek vozila v cestnem prometu ali nezgode in hude poškodbe.

- Nikdar ne ignorirajte prižganih kontrolnih lučk in prikazanih sporočil.

- Vozilo ustavite takoj, ko je to mogoče in varno.
- Obstalo vozilo ogroža vas in ostale udeležence v prometu. Po potrebi vključite opozorilne utripalke in postavite varnostni trikotnik, da opozorite ostale udeležence v prometu.
- Pred odpiranjem pokrova motornega prostora je treba izključiti motor in počakati, da se dovolj ohladi.
- Motorni prostor vsakega vozila je nevarno območje, v katerem lahko pride do hudih poškodb» str. 285 .

Infotainment sistem

Uvod

Centralna kontrolna enota infotainment sistema združuje pomembne funkcije in sisteme vozila, npr. klimatsko napravo, nastavitve menijev, radijsko opremo in navigacijski sistem.

Število dejansko razpoložljivih menijev in oznak različnih možnosti je odvisno od elektronike in opreme vozila.

Splošni napotki za upravljanje

Splošne napotke za upravljanje infotainment sistema, informacije o opozorilih in varnostne napotke, ki jih morate upoštevati, najdete na »» str. 155.

Kako se premikati po različnih menijih in jih izbrati

- Vključite kontakt.
- Če je infotainment sistem izključen, ga vključite.
- Različni meniji se izberejo neposredno na zaslonu na dotik prek besedil, ikon ali gumbov.

Funkcija je aktivirana, ko je potrjeno potrđitveno polje ✓.

S pritiskom menijske tipke < avtomatsko priključete nazadnje aktivirani meni.

Spremembe v nastavitvah menija se avtomatsko shranijo, ko zaprete meni.

Drsnik: Nekateri meniji in funkcije prikažejo več vsebin nad ali pod prikazanimi vsebinami na zaslonu, npr. dolg seznam nastavitev. Pri-

tisnite na drsnik in ga povlecite navzgor ali navzdol.

Predstavitev

Ko prvič povežete infotainment sistem, se zažene predstavitev sistema s kratkim opisom glavnih funkcij in navodili za njihovo uporabo.

Pomoč

V meniju **Pomoč** najdete več informacij in napotkov za uporabo infotainment sistema.

POZOR

Če voznik ni osredotočen na vožnjo, lahko pride do nezgod in poškodb. Upravljanje infotainment sistema med vožnjo lahko odvrne vašo pozornost od dogajanja v prometu.

Razlage funkcijskih tipk

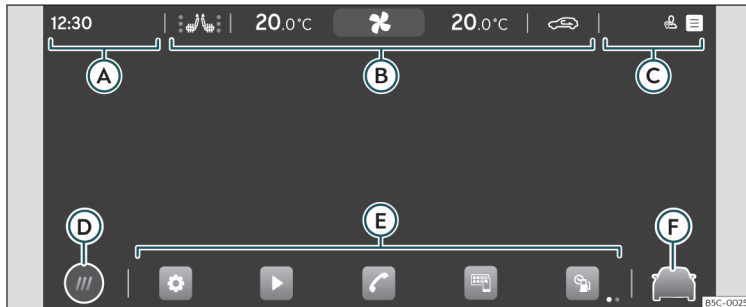

Sl. 59 Shematski prikaz: pregled možnih funkcijskih tipk na zaslonu

Zgornji del zaslona

Naslednje informacije so vedno vidne, tudi če je informacijski sistem izključen»» sl. 59 :

- Ⓐ Čas ali Dohodni klic.
- Ⓑ Meni klimatiziranja»» str. 144 .
- Ⓒ Statusna vrstica. Prilagoditve sistema glede na uporabnika in obvestila.

Spodnji del zaslona

- Ⓓ Način prikaza glavnih menijev:
 - @: glavni meni s 6 glavnimi funkcijami, razdeljen v 2 zaslona (3 + 3, možnost prilagoditve s pritiskom na funkcijo).
 - Ⓜ: glavni meni v načinu mozaika (vse funkcije infotainment sistema).

- Ⓔ Neposredni dostopi do funkcij infotainment sistema (do 10 funkcij, 5 + 5, možnost prilagoditve). Z daljšim pritiskom na ikono lahko izberete/razveljavite izbiro posameznih funkcij.
- Ⓕ Neposredni dostop do asistenčnih sistemov in nastavitev vozila»» str. 86 .

Asistent za prvo konfiguracijo

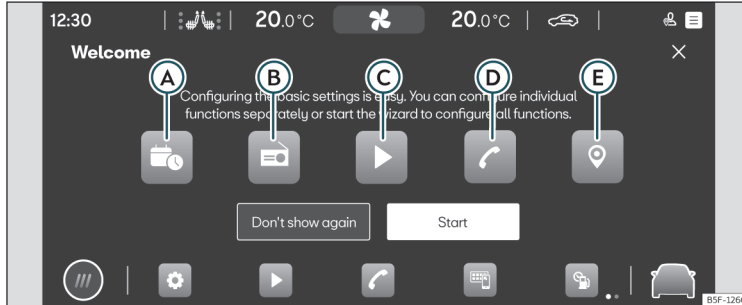

Sl. 60 Shematski prikaz: Asistent za prvo konfiguracijo

Asistent za prvo konfiguracijo vam pomaga pri nastavitvi infotainment sistema, ko prvič dostopate do njega.

Vsakokrat, ko vklopite infotainment sistem, se pojavi prikaz prve konfiguracije na zaslону » Sl. 60, če niste nastavili vseh parametrov (označeno z „✓“) ali pritisnili funkcijske tipke **Ne prikaži več**.

Funkcijska tipka: funkcija

✕ Zapri pomočnika za konfiguracijo.

Funkcijska tipka: funkcija

Ⓐ	Pritisni za nastavev datuma in časa.
Ⓑ	Pritisnite za iskanje in shranjevanje radijske postaje s trenutno najboljšim sprejemom.
Ⓒ	Pritisnite, da se pomaknete do nastavev spletnih medijev.
Ⓓ	Pritisnite za seznanjanje mobilnega telefona z infotainment sistemom.

Funkcijska tipka: funkcija

Ⓥ	Pritisnite za izbiro domačega naslova na podlagi trenutnega položaja ali z ročnim vnosom naslova.
Ne prikazuj več	Deaktivira možnost konfiguracije infotainment sistema. Če želite izvesti prvo konfiguracijo, morate do nje dostopati prek razdelka Pomoč .
Zagon	Zažene asistenta za konfiguracijo.
Konec	Po izvedbi ene ali več nastavev zaključite konfiguracijo v glavnem meniju pomočnika.

Informacije o vozilu

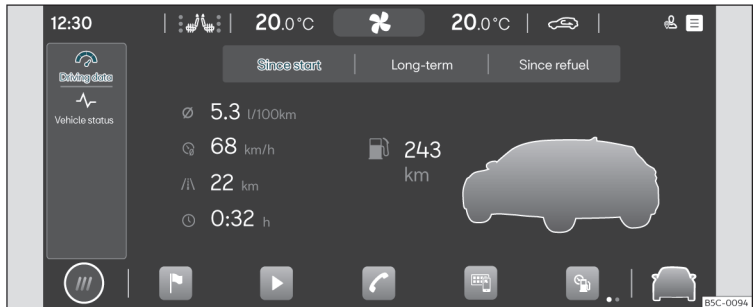

Sl. 61 Shematski prikaz: informacije o vozilu in status

S pritiskom na **Informacije o vozilu** se odpre meni Informacije o vozilu z naslednjimi podmeniji:

- **Podatki o vožnji.** Prikažejo se povprečna poraba goriva, povprečna hitrost, prevožena razdalja, trajanje vožnje in doseg. Na voljo so 3 pomnilniki: „Od zaгона“, „Dolgoročno“ in „Od točenja goriva“>>> str. 69.
- **Status vozila.** Prikažejo se opozorila glede motenj, pripetljajev in shranjenih tlakov goriva ter podatki o naslednjem servisu.

Asistenčni sistemi in nastavitve vozila

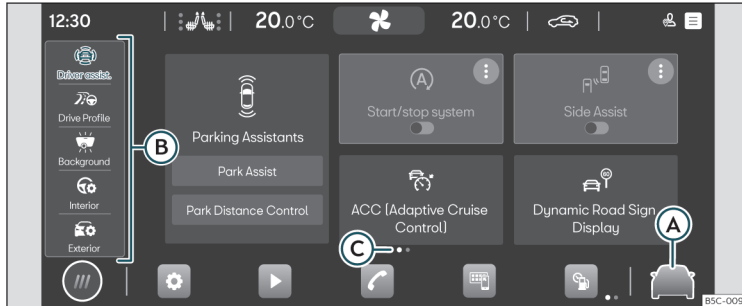

Sl. 62 Shematski prikaz: asistenčni sistemi in nastavitve vozila

S pritiskom na »»» sl. 62 ali v glavnem meniju s pritiskom na **Nastavitve vozilase** odpre meni za asistencije in nastavitve vozila. Če potem kliknete na kateri koli meni v levem območju , se na zaslonu prikaže izbrani meni za nastavitve ali asistencije.

Število asistenčnih sistemov in nastavitvev je odvisno od izvedbe in države.

Točke kažejo, da se s premikanjem prsta po zaslonu od leve proti desni in obratno prikažejo preostali asistenčni sistemi, ki so na voljo v vozilu.

Asistenčni sistemi

- Samodejno aktiviranje parkirne zavore »»» str. 250.
- Parkirna asistenca »»» str. 257.

- Aktiviranje in deaktiviranje sistema ESC, stabilizacijskih sistemov in sistemov za podporo pri zaviranju »»» str. 252.
- Aktiviranje in deaktiviranje sistema start-stop »»» str. 201.
- Tempomat z avtomatskim uravnavanjem razdalje (ACC) »»» str. 228.
- Lane Assist (asistenca za ohranjanje smeri na voznem pasu) »»» str. 236.
- Sistem za podporo pri zaviranju (Front Assist) »»» str. 224.
- Sistem za zaznavanje utrujenosti voznika (Fatigue detection) »»» str. 71.
- Prepoznavanje prometnih znakov »»» str. 72.
- Asistenca za ohranjanje smeri (Lane Assist) »»» str. 242.

- Asistenca za pomoč v sili (Emergency Assist) »»» str. 241.
- **Vozni profil** »»» str. 212
- **Ambientna osvetlitev** »»» str. 118
- **Nastavitve za notranjost**
 - Kombinirani instrument »»» str. 67.
 - Osvetlitev »»» str. 117.
 - Vozna ogledala »»» str. 121.
- **Nastavitve za zunanost**
 - Zapiranje »»» str. 88.
 - Luči »»» str. 110.
 - Okna »»» str. 106.
 - Pnevmatike »»» str. 305.

Večfunkcijski volan*

Funkcije

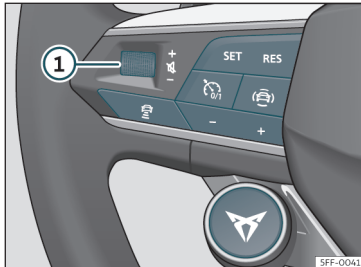

Sl. 63 Elementi za upravljanje na volanu

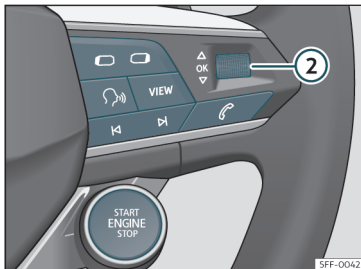

Sl. 64 Elementi za upravljanje na volanu

Volan je opremljen z večfunkcijskim modulom, s katerim lahko upravljamo funkcije av-

dio sistema, telefona, navigacije, glasovnega upravljanja in asistenčnih sistemov, ne da bi to odvrglo našo pozornost od dogajanja na cesti.

Elementi za upravljanje so na voljo glede na izvedbo.

Simbol	funkcija
①	Zavrti: Zvišanje/znižanje glasnosti Pritisni: Nemo
②	Zavrti: Iskanje v meniju kombiniranega instrumenta. V načinu za navigacijo zavrtite za povečanje/zmanjšanje zemljevida v digitalnem kombiniranem instrumentu (Digital Cockpit) Pritisni: Izberite poudarjeno možnost v kombiniranem instrumentu
⏪ ⏩	Radio: Iskanje prejšnje/naslednje postaje Mediji: Kratak pritisk: prejšnji/naslednji posnetek; dolg pritisk: hitro pomikanje po posnetku naprej/nazaj
☎	Aktiviranje menija telefona (sprejem, zaključek pogovora)
🔄	Preklop med viri medijev in radia
◀ ▶	Sprememba menija kombiniranega instrumenta (prejšnji/naslednji)
🔊	Vklop/izklop glasovnega upravljanja

Simbol	funkcija
VIEW	Digitalni kombinirani instrument (Digital Cockpit) Sprememba prikazov digitalnega kombiniranega instrumenta »» str. 65
🔥	Aktiviranje in deaktivirajte ogrevanja volana »» str. 149
🕒	Vklop/izklop tempomata »» str. 221 /ACC»» str. 228 /omejevalnika hitrosti»» str. 223
SET RES	SET: Aktiviranje ACC/tempomata/omejevalnika hitrosti RES: Ponastavitev programirane hitrosti ACC ali tempomata
- +	+ : Povečana programirana hitrost - : Zmanjšana programirana hitrost
🗂	Odpiranje menija asistenčnih sistemov v kombiniranem instrumentu
📏	Sprememba programirane razdalje ACC
🏆	Izbira voznega profila »» str. 212
START ENGINE STOP	Zagon in izklop motorja »» str. 198

Odpiranje in zapiranje

Komplet ključev vozila

Ključ vozila

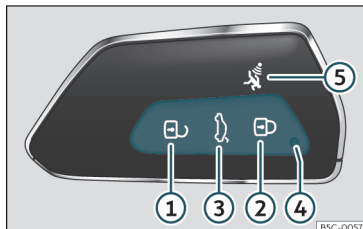

Sl. 65 Ključ vozila



Sl. 66 Sredinska konzola: nastavek za ključ vozila.

Legenda:»» sl. 65

- ① Odklepanje vozila

- ② Zaklepanje vozila
 ③ Odklepanje vrat prtljažnika. Pritisnite tipko, da za hip zasvetijo vsi smerniki vozila. V roku 2 minut lahko odprete vrata prtljažnika. Potem se vrata prtljažnika ponovno zaklenejo. Poleg tega v ključu utripa lučka.
 ④ Kontrolna lučka
 ⑤ Alarmna tipka* Alarmno tipko pritisnite samo v sili! Po pritisku alarmne tipke se oglasi hupa vozila in smerniki za hip utripnejo. Za izklop ponovno pritisnite alarmno tipko.

S ključem vozila lahko daljinsko odklepete in zaklepete vozilo»» str. 90.

Oddajnik z baterijo je vgrajen v ključ vozila. Sprejemnik se nahaja v vozilu. Pri polni bateriji doseg ključa vozila za oddaljeno upravljanje znaša nekaj metrov okoli vozila.

Če vozila ni mogoče odkleniti ali zakleniti s ključem vozila za oddaljeno upravljanje, je treba ključ vozila na novo sinhronizirati »» str. 90 oz. zamenjati baterijo/bateriji v ključu»» str. 90.

Uporabljate lahko več ključev vozila.

Kontrolna lučka v ključu vozila

S kratkim pritiskom na tipko na ključu vozila kontrolna lučka ④ »» sl. 65 za hip utripne, s pritiskom na tipko za daljši čas utripne večkrat, npr. pri komfortnem odpiranju.

Če kontrolna lučka ključa vozila pri pritisku na tipko ne sveti, morate zamenjati baterijo ključa»» str. 90.

Nastavek ključa

Poleg zagonskega stikala je nastavek za ključ »» sl. 66. **Pozor!** Ne zamenjajte z lokacijo za zagon v sili»» str. 200.

Nadomestni ključ

Če želite naročiti nadomestni ključ, morate na pooblaščenem servisu predložiti identifikacijsko številko vozila.

Vsak novi ključ vozila mora vsebovati mikročip in biti kodiran s podatki elektronske blokade zagona motorja. Če ključ vozila ne vsebuje mikročipa ali mikročip ni kodiran, ne deluje. To velja tudi za ustrezno urezane ključne vozila.

Novi ključni vozila ali nadomestni ključni so na voljo pri pooblaščenem servisnem partnerju CUPRA oz. SEAT oz. pri pooblaščenih ključavničarjih.

Novi ključni vozila in nadomestne ključne je treba pred uporabo sinhronizirati»» str. 90.

⚠ POZOR

- Otroci ali osebe, ki potrebujejo pomoč, nikdar ne smejo ostati same v vozilu. V sili namreč ne bi mogli sami zapustiti vozila ali si pomagati.

Odpiranje in zapiranje

- Če nekdo tretji nepazljivo uporablja ključ vozila, lahko zažene motor ali aktivira električno opremo (npr. električni pomik stekel) – nevarnost nezgode! Vrata je mogoče zakleniti z radijskim ključem za oddaljeno upravljanje, kar v nujnem primeru oteži dostop reševalcem.
- Ključev nikdar ne puščajte v vozilu. Če nekdo tretji brez vašega dovoljenja uporablja vozilo, ga lahko poškoduje ali pa vozilo ukrade. Zato ključ vozila vedno vzemite s seboj, ko zapustite vozilo.
- Dokler se vozilo premika, ključa vozila nikakor ne izvlecite iz kontaktne ključavnice. V nasprotnem primeru se lahko volan nenadoma zaklene in vozila ni več mogoče usmerjati.

🕒 PREVIDNO

Vsak ključ vozila vsebuje elektronske komponente. Zaščitite jih pred poškodbami, udarci in vlago.

📖 Napotek

- Tipke na ključu vozila pritisnite samo, kadar ustrezno funkcijo dejansko potrebujete. Z nepotrebnim pritiskom na tipko lahko vozilo pomotoma odklenete in sprožite alarm. To velja tudi, ko mislite, da ste izven območja dosega.
- Funkcija ključa vozila je lahko začasno zaradi prekrivanja z oddajniki, ki delujejo v istem frekvenčnem območju, v bližini vozila

ovirana, npr. radijska postaja ali mobilni telefoni.

- Ovire med radijskim daljinskim upravljalnikom in vozilom, neugodne vremenske razmere in upadajoča moč baterije znatno zmanjšujejo območje dosega.
- Hitri zaporedni pritiski tipk na ključu vozila ali ene od tipk za centralno zaklepanje »» str. 93 povzročijo kratkotrajen izklop centralnega zaklepanja, da se prepreči preobremenitev. Vozilo je nato odklenjeno. Po potrebi zaklenite.
- Nadomestne radijske ključee za oddaljeno upravljanje lahko naročite na pooblaščenem servisu, kjer jih morajo prilagoditi.
- Uporabljate lahko največ pet radijskih ključev za oddaljeno upravljanje.

Daljinski upravljalnik za centralno zaklepanje ima kovinski del ključa znotraj za primer za silnega zaklepanja in odklepanja vozniških vrat»» str. 100.

- Če pritisnete tipko»» sl. 67 ①, se kovinski del odklene in obroč se pojavi kot obroč ključa.
- Pritisnite in zadržite tipko ① ter istočasno potegnite obroč v smeri puščice»» sl. 67 ②, da popolnoma odstranite kovinski del ključa.

Izvlek kovinskega dela ključa

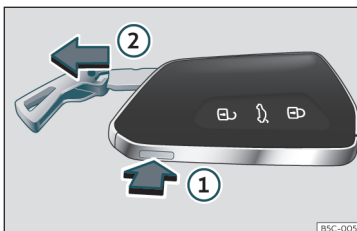

Sl. 67 Ključ vozila: odstranjevanje kovinskega dela ključa.

Menjava baterije

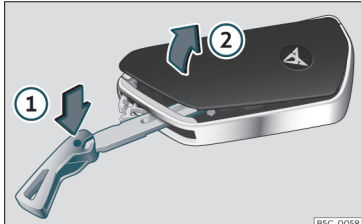

Sl. 68 Ključ vozila: odpiranje pokrova predalčka za baterijo.

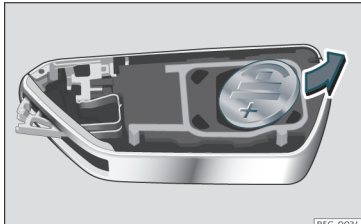

Sl. 69 Ključ vozila: odstranjevanje baterije.

CUPRA priporoča, da baterijo zamenjajo na pooblaščenem servisu.

Baterija je pod pokrovčkom na zadnji strani ključa vozila.

Menjava baterije

• Odstranjevanje kovinskega dela ključa od ključa vozila»» str. 89 .

• Vtaknite kovinski del ključa v režo»» sl. 68 , ga potisnite v smeri puščice ① in odstranite pokrov ② .

• Baterijo odstranite iz pokrovčka s primer- nim tankim predmetom»» sl. 69 .

• Vstavite novo baterijo in jo potisnite v pred- alček za baterijo »» ④ .

• Namestite pokrov in ga potisnite v ohišje ključa vozila, da se zaskoči.

⚠ POZOR

Zaužitje gumbastih baterij premera 20 mm ali vsake druge gumbaste celice lahko v kratkem času povzroči hude poškodbe in celo smrt.

- Ključ vozila in obeske vozila z baterijami shranjujte izven dosega otrok.
- Če obstaja sum, da je nekdo pogoltnil ba- terijo, nemudoma poiščite zdravniško po- moč.

④ PREVIDNO

- Zaradi nestrokovno zamenjane baterije se ključ vozila lahko poškoduje.
- Zaradi neprimernih baterij se ključ vozila lahko poškoduje. Iztrošene baterije zame- njajte samo z novimi baterijami enake na- petosti, velikosti in specifikacije.

- Pri vgradnji baterije pazite na pravilni po- ložaj polov.

🌿 Ekološki napotek

Iztrošene baterije zavrzite skladno s pred- pisi o varovanju okolja.

Sinhroniziranje ključa vozila

Če tipko pogosto pritisnete izven območja dosega, vozila s ključem morda več ne boste mogli odkleniti ali zakleniti. V tem primeru je treba ključ vozila na novo sinhronizirati, kot je opisano:

- Odstranjevanje kovinskega dela ključa od ključa vozila»» str. 88 .
- Pritisnite tipko na ključu vozila. Pri tem stojite tik ob vozilu.
- S kovinskim delom ključa v eni minuti od- klenite vozilo. Sinhronizacija je zaključena.
- Po potrebi namestite pokrovček.

Centralno zaklepanje

Uvod

Centralno zaklepanje deluje pravilno samo, če so vsa vrata in vrata prtljažnika

popolnoma zaprta. Če so voznikova vrata odprta, vozila s ključem vozila *ni mogoče* zakleniti.

Zaradi daljšega mirovanja odklenjenega vozila (npr. v garaži) se akumulator lahko izprazni in motorja ni več mogoče zagnati.

POZOR

Zaradi nestrokovne uporabe centralnega zaklepanja lahko pride do hudih poškodb.

- Centralno zaklepanje zaklene vsa vrata. Vozilo, ki je zaklenjeno od znotraj, lahko prepreči nenamerno odpiranje vrat in vdor s strani nepooblaščenih oseb. Zaklenjena vrata v sili ali nezgodi reševalcem otežujejo dostop do potnikov.
- Otrok ali oseb, ki potrebujejo tujo pomoč, nikdar ne puščajte v vozilu. S tipko za centralno zaklepanje je mogoče z notranje strani zakleniti vsa vrata. Lahko se zgodi, da se te osebe zaklenejo v vozilo. Zaklenjene osebe so lahko izpostavljene zelo visokim ali zelo nizkim temperaturam.
- Temperatura v zaklenjenem vozilu glede na letni čas lahko močno naraste ali pade, kar predvsem pri majhnih otrocih lahko povzroči resne poškodbe in bolezni ali smrt.
- V zaklenjenem vozilu nikdar ne puščajte oseb. V sili namreč ne bi mogle same zapustiti vozila ali si pomagati.

Opis

Centralno zaklepanje omogoča sočasno odklepanje in zaklepanje vseh vrat, vrat prtljavnika in lopute rezervoarja za gorivo.

- Z zunanje strani s ključem vozila >>> str. 92.
- Z zunanje strani s sistemom Keyless Access >>> str. 94.
- Z notranje strani s tipko za centralno zaklepanje >>> str. 93.

Za večjo varnost vašega vozila so na voljo različni sistemi:

- Protivlomno varovalo „Safe“ >>> str. 97
- Avtomatsko zaklepanje kot zaščita pred nenamernim odpiranjem vrat
- Selektivni sistem za odklepanje
- Od hitrosti odvisno zaklepanje in avtomatsko odklepanje (Auto Lock)
- Varnostno odklepanje

Avtomatsko zaklepanje kot zaščita pred nenamernim odpiranjem vrat

Ta sistem za zaščito proti kraji preprečuje, da bi vozilo nenamerno ostalo odklenjeno. Če odklenete vozilo in v naslednjih 30 sekundah ne odprete ne vrat ne prtljavnika, se vozilo avtomatsko ponovno zaklene.

Odklepanje vrat na eni strani vozila

Ob zaklepanju se zaklenejo vrata in vrata prtljavnika. Če želite, se lahko pri odpiranju vrat odklenejo samo voznikova ali pa tudi vsa vrata vozila. Da bi izbrali zahtevano možnost, uporabite nastavitve infotainment sistema >>> str. 92.

Samodejno zaklepanje (Auto Lock)*

S samodejnim zaklepanjem Auto Lock se pri hitrosti, višji od pribl. 15 km/h (9 mph), samodejno zaklenejo vrata in vrata prtljavnika.

Poleg tega lahko vozilo odklenete tudi tako, da pritisnete tipko na stikalu centralnega zaklepanja ali da potegnete vratno kljuko.

Samodejno zaklepanje lahko aktivirate in deaktivirate v infotainment sistemu >>> str. 92.

Prav tako se vrata samodejno odklenejo in omogočijo dostop reševalcem, če se ob nezgodi sprožijo varnostne blazine.

Smerniki

Pri odklepanju smerniki utripnejo dvakrat, pri zaklepanju pa enkrat.

Če ne utripajo, to pomeni, da vrata ali prtljavnik ali pokrov motornega prostora niso zaprti. »

Preprečevanje možnosti, da bi ključ zaklenili v vozilo

V naslednjih primerih je onemogočeno, da če ste ključ pustili v vozilu, da se ta ne zaklene.

- Pri zaklepanju s stikalom za centralno zaklepanje se odprta voznikova vrata ne zaklenejo»» str. 93.

Vozilo zaklenite z radijskim ključem za oddaljeno upravljanje šele takrat, ko so zaprta vsa vrata in vrata prtljažnika. Tako preprečite možnost, da bi ključ zaklenili v vozilo.

Napotek

- Dragocenosti nikoli ne puščajte v nena-
dзорovanem vozilu. Tudi zaklenjeno vozilo
ni varno pred vlomom.
- Če LED-dioda v okviru voznikovih vrat po
zaklepanju svari približno 30 sekund, je pri-
šlo do motnje v delovanju centralnega za-
klepanja ali alarmne naprave*. Napako naj
odpravijo pri pooblaščenem servisnem
partnerju CUPRA oz. na pooblaščenem ser-
visu SEAT.
- Nadzor notranjosti vozila s strani alarmne
naprave* brezhibno deluje le pri zaprtih
oknih in zaprtem panoramskem strešnem
oknu*.

Nastavitve centralnega zaklepanja

Nastavitve centralnega zaklepanja lahko spremenite v infotainment sistemu.

Odklepanje vrat

- Pritisnite funkcijsko tipko  > **Zunanost > Zapiranje > Odklepanje vrat.**

Določite lahko, ali se pri odklepanju odklenejo **vsa** ali samo **voznikova vrata**. Če izberete možnost vsa vrata, se odklene tudi loputa rezervoarja za gorivo.

Če pri nastavitvi **Voznik** enkrat pritisnete tipko  radijskega ključa za oddaljeno upravljanje, se odklenejo samo voznikova vrata. Če to tipko pritisnete dvakrat, se odklenejo tudi ostala vrata in vrata prtljažnika.

Če pritisnete tipko  , odklenete vsa vrata vozila. Hkrati se oglasi zvočni signal*.

Samodejno zaklepanje (Auto Lock)

- Pritisnite funkcijsko tipko  > **Zunanost > Zapiranje > Avtomatsko zaklepanje.**





Ko je funkcija aktivirana, se pri hitrosti nad 15 km/h (9 mph) zaklenejo vsa vrata vozila.

Vsa vrata lahko odklenete tudi s pritiskom na tipko centralnega zaklepanja  »» str. 93. Potniki, ki želijo zapustiti vozilo, lahko posamezna vrata odklenejo s potegom za notranjo vratno kljuko.

Odklepanje in zaklepanje z zunanje strani



Sl. 70 Radijski ključ za oddaljeno upravljanje: tipke

- Zaklepanje: pritisnite tipko  »» sl. 70.
- Zaklepanje vozila brez protivlomnega varovala „Safe“: ponovno pritisnite tipko  in jo zadržite za 2 sekundi.
- Odklepanje: pritisnite tipko  .
- Odklepanje vrat prtljažnika: pritisnite tipko  za vsaj 1 sekundo.

Če vozilo odklenete in v roku 30 sekund ne odprete nobenih vrat ali vrat prtljažnika, se vozilo ponovno avtomatsko zaklene. Ta funkcija preprečuje, da bi vozilo nehote ostalo odklenjeno, če se nehote pritisne tipka za odklepanje. To ne velja, če tipko  držite pritisnjeno vsaj 1 sekundo.

Odpiranje in zapiranje

Selektivni sistem za odklepanje

Selektivno odklepanje omogoča, da odklenete le voznikova vrata in loputo rezervoarja za gorivo. Ostali deli vozila ostanejo zaklenjeni.

Odklepanje voznikovih vrat in lopute rezervoarja za gorivo:

- **Enkrat** pritisnite tipko  na radijskem ključu za oddaljeno upravljanje ali ključ **enkrat** zavrtite v položaj za odklepanje.

Sočasno odklepanje vseh vrat, vrat prtljažnika in lopute rezervoarja za gorivo:

- V roku 5 sekund **dvakrat** pritisnite tipko  na radijskem ključu za oddaljeno upravljanje ali ključ **dvakrat** v roku 5 sekund zavrtite v položaj za odklepanje.

Protivlomno varovalo Safe* in alarmna naprava* se deaktivirata takoj, ko se odprejo voznikova vrata.

Pri vozilih z infotainment sistemom lahko neposredno nastavljate varnostno centralno zaklepanje» str. 92.

POZOR

Upoštevajte varnostna opozorila »  v poglavju Protivlomno varovalo „Safe“ na str. 97.



Napotek

- Radijski ključ za oddaljeno upravljanje aktivirajte samo, ko je vozilo na vidni razdalji.
- Druge funkcije radijskega ključa za oddaljeno upravljanje» str. 106, Komfortno odpiranje in zapiranje.

Odklepanje in zaklepanje z notranje strani



Sl. 71 V sredinski konzoli: tipka centralnega zaklepanja

- Zaklepanje: pritisnite tipko  » sl. 71.
- Odklepanje: ponovno pritisnite tipko  » sl. 71.

Če vozilo zaklenete s stikalom centralnega zaklepanja, velja naslednje:

- Vrat in vrat prtljažnika ni mogoče odpreti z zunanje strani (iz varnostnih razlogov, npr. ko vozilo stoji pred semaforjem).
- Ko so vsa vrata zaprta in zaklenjena, sveti LED-dioda v stikalu centralnega zaklepanja.
- Vrata lahko z notranje strani posamično odprete tako, da potegnete vratno kljuko.
- Če se ob nezgodi sprožijo varnostne blazine, se vrata, ki so bila zaklenjena z notranje strani, samodejno odklenejo in omogočijo dostop reševalcem.

POZOR

- Stikalo centralnega zaklepanja deluje tudi pri izključenem kontaktu, razen ko je aktivirano protivlomno varovalo „Safe“.
- Če je vozilo zaklenjeno z zunanje strani in je varnostni sistem aktiviran, stikalo centralnega zaklepanja ne deluje.
- Zaklenjena vrata v nujnem primeru otežijo dostop v notranjost vozila. Osebe – še posebej otroci – naj nikoli ne ostanejo sami v vozilu.

Napotek

Vaše vozilo se avtomatsko zaklene, ko doseže hitrost 15 km/h (9 mph) (funkcija Auto Lock)» str. 91. Vozilo lahko ponovno odklenete s tipko  na stikalu centralnega zaklepanja.

Odklepanje in zaklepanje vozila s sistemom za zaklepanje in zagon brez ključa Keyless Access

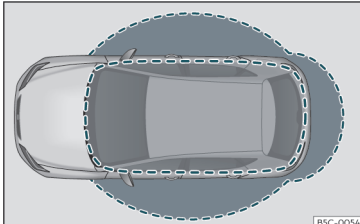

Sl. 72 Sistem zaklepanja in zagona brez ključa Keyless Access: območja približevanja

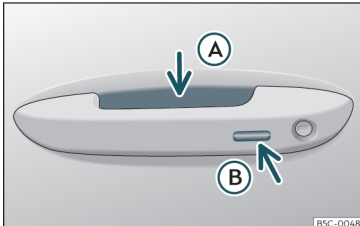

Sl. 73 Vratna kljuka: senzorski površini

»» sl. 73

- A** Površina senzorja za odklepanje na notranji strani vratne kljuke.

- B** Površina senzorja za zaklepanje na zunanji strani vratne kljuke.

Razpoložljivost sistema Keyless Access je odvisna od opreme vozila.

Konfiguracija sistema za zaklepanje in zagon brez ključa Keyless Access

Obnašanje sistema Keyless Access se lahko prilagodi v meniju **Nastavitve vozila** infotainment sistema.

Če je funkcija Keyless Access deaktivirana, je delovanje sistema omejeno.

Keyless Access je sistem zaklepanja in zagona, ki omogoča odklepanje oz. zaklepanje vozila brez aktivne uporabe ključa vozila. Za to mora biti znotraj območja zaznavanja le veljaven ključ vozila za dostop do vozila.

Odklepanje vozila

- Dotaknite se senzorske površine znotraj kljuke **A**. Vsi smerniki bodo utripnili *dvakrat*.

Če se senzorske površine dotaknete dvakrat, se odklene celotno vozilo.

Samodejno odklepanje vozila

Vozilo je mogoče odkleniti avtomatsko. Za to mora biti aktivirana funkcija v infotainment sistemu in ključ vozila mora biti v bližini vozila.

Če je ključ v bližini vozila, se vozilo samodejno odklene.

Če se vozilo dalj časa ne odklene, se funkcija deaktivira.

Vozilo je možno odkleniti in zakleniti samo prek sprednjih vrat. Radijski ključ za oddaljeno upravljanje je pri tem lahko oddaljen največ približ. 1,5 m od vratne kljuke.

Lokacija ključa, npr. v žepu suknjiča, ni pomembna.

Vozila neposredno po tem, ko ga zaklenete, kratek čas ni možno odkleniti. Na ta način lahko preverite, ali se je vozilo zanesljivo zaklenilo.

Po izbiri lahko odklenete *samo* ustrezna vrata ali celotno vozilo. Potrebne nastavitve lahko izvedete v vozilih z voznikovim informacijskim sistemom»» str. 86.

Splošne informacije

Če je veljavni ključ v enem od območij delovanja»» sl. 72, sistem za zaklepanje in zagon brez ključa Keyless Access temu ključu podeli avtorizacijo dostopa, kakor hitro se dotaknete enega od senzorjev na sprednjih vratnih kljukah.

Nato so brez aktivne uporabe avtomobilskega ključa možne naslednje funkcije:

- **Keyless Entry:** odklepanje vozila s kljukami na sprednjih vratih ali s *softtouch*/ročajem vrat prtljažnika.
- **Keyless Exit:** zaklepanje vozila s senzorjem v kljuki voznikovih ali sovoznikovih vrat.
- **Easy Open:** odklepanje vrat prtljažnika s premikom noge pod zadnjim odbijačem »» str. 104.
- **Press & Drive:** zagon motorja brez ključa z zagonskim stikalom»» str. 198.

Centralno zaklepanje in sistem zaklepanja delujeta kot pri *običajnem* sistemu odklepanja in zaklepanja. Razlikujejo se le elementi za upravljanje.

Pri odklepanju vozila vsi smerniki utripnejo *dvakrat*, pri zaklepanju pa *enkrat*.

Če se vozilo zaklene in se nato vsa vrata ter vrata prtljažnika zaprejo in je nazadnje uporabljen ključ še vedno v notranjosti, nobene ga ključa pa ni zunaj vozila, se vozilo **ne** zaklene **takoj**. Vsi štirje smerniki vozila utripnejo *štirikrat*. Če ne odprete nobenih vrat ali vrat prtljažnika, se vozilo po nekaj sekundah zaklene.

Če odklenete vozilo in ne odprete ne vrat ne zadnjega pokrova, se vozilo čez nekaj sekund ponovno zaklene.

Odklepanje in odpiranje vrat (Keyless-Entry)

- Primate kljuko sprednjih vrat. Pri tem se dotaknete senzorske površine»» sl. 73 (A) (puščica) vratne kljuke in vozilo se odklene.
- Odprite vrata.

Pri vozilih s selektivnim odpiranjem ali konfiguracijo infotainment sistema se pri *dvakratnem* prijemu vratne kljuke odklenejo vsa vrata.

Vozila brez protivlomnega varovala „Safe“: zapiranje in zaklepanje vrat (Keyless-Exit)

- Izključite kontakt.
- Zaprite voznikova vrata.
- *Enkrat* se dotaknite površine senzorja za zaklepanje»» sl. 73 (B) (puščica) na kljuki voznikovih ali sovoznikovih vrat. Vrata, na katerih primete kljuko, morajo biti zaprta.

Vozila s protivlomnim varovalom „Safe“: zapiranje in zaklepanje vrat (Keyless-Exit)

- Izključite kontakt.
- Zaprite voznikova vrata.
- *Enkrat* se dotaknite površine senzorja »» sl. 73 (B) (puščica) na kljuki voznikovih ali sovoznikovih vrat. Vozilo je zaklenjeno s protivlomnim varovalom „Safe“»» str. 97. Vrata, na katerih primete kljuko, morajo biti zaprta.

- *Dvakrat* se dotaknite površine senzorja »» sl. 73 (B) (puščica) na kljuki voznikovih ali sovoznikovih vrat, da vozilo zaklenete, ne da bi aktivirali varnostni sistem „SafeLock“ »» str. 97.

Odklepanje in zaklepanje zadnjega pokrova

Če se veljavni ključ vozila nahaja v bližini vrat prtljažnika, se vrata prtljažnika pri odpiranju zaklenjenega vozila avtomatsko odklenejo »» sl. 72.

Vrata prtljažnika odprite in zaprite kot *običajno*.

Ko vrata prtljažnika zaprete, se avtomatsko zaklenejo. Če je vozilo v celoti odklenjeno, se vrata prtljažnika avtomatsko **ne** zaklenejo, ko se zaprejo.

Kaj se zgodi, če je bilo vozilo zaklenjeno z drugim ključem

Če je ključ vozila v notranjosti vozila in vozilo od zunaj zaklenemo z drugim ključem, se ključ vozila, ki je v notranjosti, zablokira in ne moremo ga več uporabiti za zagon motorja »» str. 198. Da omogočite zagon motorja, v notranjosti vozila pritisnite tipko  na ključu.

Avtomatski izklop senzorjev

Če se vozilo dalj časa ne odklene ali zaklene, se senzorji približevanja na vratih avtomatsko izklopijo. »»



Če se pri zaklenjenem vozilu senzorji neobičajno velikokrat dotikajo (npr. zaradi vej ali grmovja), se vsi senzorji približevanja po določenem časovnem obdobju izklopijo.

Senzorji se ponovno aktivirajo:

- ko preteče nekaj časa.
- **ALI:** ko vozilo odklenete s tipko  ključa.
- **ALI:** če se vrata prtljažnika odprejo.
- **ALI:** če se vozilo ročno odklene s ključem.

Funkcija za začasni izklop sistema Keyless Access*

Če želite, lahko deaktivirate odklepanje sistema Keyless Access za en cikel zaklepanja in odklepanja.

- Prestavno stikalo prestavite v položaj **P**, saj v nasprotnem primeru ne morete zakleniti vozila.
- Zaprite vrata.
- Pritisnite tipko za centralno zaklepanje  na radijskem ključu za oddaljeno upravljanje in se v roku 5 sekund dotaknite senzorja za zaklepanja na kljuki voznikovih vrat»» sl. 73 . Ne primite za kljuko, saj se v nasprotnem primeru vozilo ne bo odklenilo. Deaktiviranje je mogoče tudi v primeru, da je bilo vozilo zaklenjeno prek ključavnice v voznikovih vratih.
- Da preverite, ali je funkcija deaktivirana, počakajte vsaj 10 sekund in nato povlecite za vratno kljuko. Vrata se ne smejo odpreti.

Naslednjič lahko vrata odklenete samo z radijskim ključem za oddaljeno upravljanje ali prek vratne ključavnice. Sistem Keyless Access se bo aktiviral po naslednjem zaklepanju/odklepanju vrat.

Funkcija za trajni izklop sistema Keyless Access*

Funkcijo odklepanja vozila Keyless Access lahko trajno deaktivirate v infotainment sistemu, tako da drugi ne morejo odkleniti ali zagnati vozila.

Komfortne funkcije

Da s **komfortno funkcijo** zaprete vsa stranska električna okna in panoramsko pomično strešno okno, za nekaj sekund položite prst na senzor za zaklepanje»» sl. 73  (puščica) na vratni kljuki, da se stranska stekla in strešno okno zaprejo.

Odklepanje vrat z dotikom senzorja na vratni kljuki poteka v odvisnosti od nastavitev infotainment sistema z uporabo funkcijske tipke  > **Zunanost** > **Zapiranje**.

PREVIDNO

Senzorji vratnih kljuk se lahko z vodnim curkom visokotlačnega parnega čistilnika aktivirajo, če je v bližini veljavni ključ vozila. Če je vsaj eno stransko električno okno odprto in se senzor»» sl. 73  (puščica) na eni od vratnih kljuk neprekinjeno aktivira, se vsa okna zaprejo.

Napotek

• Pri nizki napetosti ali izpraznjenosti akumulatorja ali baterije v ključu vozila se lahko zgodi, da vozila ni mogoče odkleniti ali zakleniti s sistemom Keyless Access. Vozilo je mogoče odkleniti ali zakleniti ročno

»» str. 100.

• Da bi lahko nadzorovali pravilno zaklepanje vozila, se funkcija odklepanja za pribl. 2 sekundi odklene.

• Če se na zaslonu kombiniranega instrumenta pojavi sporočilo **Motnja sistema Keyless Access**, je delovanje sistema Keyless Access lahko moteno. Obrnite se na pooblaščen servis. Za to CUPRA priporoča obisk pooblaščenega partnerja CUPRA oz. SEAT.

• Glede na nastavljeno funkcijo za vzvratna ogledala v infotainment sistemu se ta po maknejo navzven in vklopi se nadzor prometa, če se vozilo odklene s senzorjem v kljuki voznikovih ali sovoznikovih vrat

»» str. 121.

• Če v vozilu ni veljavnega ključa oz. ga sistem ne zazna, se na zaslonu kombiniranega instrumenta pojavi ustrezno opozorilo. To bi bilo možno, če drugi radijski signal povzroča interferenco s signalom ključa (npr. montažni del za mobilne naprave) ali če je ključ zakrit z drugim predmetom (npr. aluminijasti kovček).

Odpiranje in zapiranje

- Funkcije senzorjev v vratnih kljukah so lahko ovirane zaradi velike umazanije senzorjev, npr. zaradi sloja soli. V tem primeru morate vozilo očistiti.
- Vozilo je mogoče zakleniti le v primeru, če je prestavno stikalo v položaju P.
- Za boljšo varnost vozila je oddaljeno upravljanje sistema opremljeno s senzorjem položaja. Če sistem oddaljenega upravljanja nekaj časa ne zazna gibanja (npr. upravljalnik je odložen na nočni omarici), sistem onemogoči odklepanje.
- Če se pri poskusu zaklepanja vozila nazadnje uporabljani ključ nahaja v vozilu, smerniki utripnejo 4-krat.

Protivlomno varovalo „Safe“¹⁾

Ko je vozilo zaklenjeno, protivlomno varovalo „Safe“ onemogoči delovanje vratnih kljuk in prepreči vstop nepooblaščenim osebam. Vrat v tem primeru ni mogoče odpreti od znotraj»»» ⚠.



V nekaterih vozilih se lahko pri izključitvi kontakta v kombiniranem instrumentu prikaže opozorilo, da je protivlomno varovalo „Safe“ aktivirano.

¹⁾ Na voljo glede na trg in izvedbo vozila.

Zaklepanje vozila in aktiviranje protivlomnega varovala „Safe“.

- *Enkrat* pritisnite tipko  na ključu vozila.

Zaklepanje vozila brez aktiviranja protivlomnega varovala „Safe“.

- *Dvakrat* pritisnite tipko  na ključu vozila.
- **ALI:** *Dvakrat* se dotaknite površine senzorja na zunanji vratni kljuki»»» **sl. 73** .

Če je protivlomno varovalo „Safe“ deaktivirano, velja naslednje:

- Vozilo je iz notranjosti mogoče odkleniti in odpreti z notranjo vratno kljuko.
- Alarmna naprava je aktivna.
- Nadzor notranjosti in zaščita pred odvleko vozila sta deaktivirana.

Stanje protivlomnega varovala „Safe“

Izveden postopek neposredno potrdi frekvenca utripanja LED-diode v okviru vrat. LED-dioda najprej kratek čas utripa hitro, ugasne za pribl. 30 sekund in nato utripa počasni naprej.

POZOR

Če ste vozilo zaklenili z zunanje strani in s tem aktivirali protivlomno varovalo „Safe“*, v vozilu ne sme biti potnikov, zlasti ne

otrok. Vrat in stekel v tem primeru ni mogoče odpreti z notranje strani. Zaklenjena vrata v nujnem primeru otežijo dostop v notranjost vozila.

Alarmna naprava*

Opis

Alarmna naprava oteži poskus vloma v vozilo in krajo vozila. V ta namen se pri nepooblaščenem vstopu v vozilo sprožijo zvočni in optični opozorilni signali.

Alarmna naprava se avtomatsko aktivira pri zaklepanju vozila s ključem vozila. Naprava je nato takoj pripravljena na delovanje. Aktiviranje alarmne naprave in protivlomnega varovala (dvojno zaklepanje) se prikaže z utripanjem kontrolne lučke v voznikovih vratih in smernikov.

Če so katera vrata ali vrata prtljažnika pri aktiviranju alarmne naprave odprta, ne spadajo k zaščitnim conam vozila. Če vrata ali vrata prtljažnika zaprete pozneje, avtomatsko spadajo k zaščitnim conam vozila, prav tako pa po zaklepanju vrat sledi optično opozorilo smernikov. »»

- Smerniki pri odklepanju in pri deaktiviranju alarmne naprave utripnejo dvakrat.
- Smerniki pri zaklepanju in pri aktiviranju alarmne naprave utripnejo enkrat.

Kdaj se sproži alarm?

Alarmna naprava 30 sekund oddaja zvočne in svetlobne opozorilne signale (smerniki), ki se ponovijo do 10-krat, če pri zaklenjenem vozilu nekdo poskuša izvesti naslednje postopke brez avtorizacije:

- Odpiranje s ključem vozila mehansko odklenjenih vrat brez vključitve kontakta v roku pribl. 15. sekund (v določenih državah, npr. Nizozemska, odpade čakalni čas 15. sekund in alarmna naprava se sproži takoj po odprtju vrat).
- Odpiranje vrat.
- Odpiranje pokrova motornega prostora.
- Odpiranje vrat prtljažnika.
- Vkllop kontakta z neveljavnim ključem vozila.
- Nestrokovna manipulacija z alarmno napravo.
- Odklop akumulatorja.
- Gibanje v vozilu (pri vozilih z nadzorom notranjosti» str. 98).
- Vleka vozila (pri vozilih z zaščito pred vleko» str. 98).

- Dviganje vozila (pri vozilih z zaščito pred vleko» str. 98).
- Prevažanje vozila na trajektu ali vlaku (pri vozilih z zaščito pred vleko ali z nadzorom notranjosti» str. 98).
- Odklop prikolice, povezane z alarmno napravo.

Kako izključimo alarm?

- Odklenite vozilo s tipko za odklepanje  na ključu vozila.
- **ALI:** vključite kontakt z veljavnim ključem.

Pri vozilih z alarmno napravo imate po odprtju vozniških vrat na voljo 15 sekund, da vstavite ključ v kontaktno ključavnico in vključite kontakt.

Drugače se po 30 sekundah sproži alarm, kontakt pa se blokira.

PREVIDNO

Če izključite protivlomni varnostni sistem, se nadzor notranjosti/zaščita pred vleko vozila avtomatsko izključita.

Napotek

- Če vozila dalj časa ne premikate, kontrolna lučka po 28 dneh za zaščito akumulatorja ugasne. Alarmna naprava je še naprej vključena.

- Če se po preteku alarmnega signala poskus vdora ponovi (npr. če potem, ko vsiljivec odpre vrata, poskuša odpreti še vrata prtljažnika), se alarm ponovno sproži.
- Pri zaklepanju iz notranjosti s tipko za centralno zaklepanje  se alarmna naprava ne aktivira.
- Če vozniška vrata mehansko odklenete s ključem vozila, so odklenjena le omenjena vrata in ne celotno vozilo. Protivlomno varovalo se pri vseh vratih deaktivira šele po vklopu kontakta, vendar se vrata ne odklenejo. Poleg tega se aktivira tudi tipka za centralno zaklepanje.
- Če je napetost akumulatorja prenizka ali je akumulator izpraznjen, alarmna naprava ne deluje pravilno.
- Ko je alarmna naprava aktivirana, je nadzor notranjosti zagotovljen tudi v primeru, ko je akumulator odklopljen ali ne deluje.
- Če pri aktivirani alarmni napravi ločite katero od sponk akumulatorja, se takoj sproži alarm.

Nadzor notranjosti in zaščita pred vleko*

Ta nadzorni in kontrolni sistem je sestavni del alarmne naprave* in z ultrazvokom zaznava, če kdo želi vdreti v notranjost vozila.

Odiranje in zapiranje



Nadzor notranjosti in zaščita pred vleko vozila (senzor naklona) se samodejno aktivirata skupaj z alarmno napravo. Če želite vključiti senzor za nadzor notranjosti, morajo biti vsa vrata in vrata prtljažnika zaprta.

Če izključite protivlomni varnostni sistem „Safe“» str. 97, se nadzor notranjosti/zaščita pred vleko vozila avtomatsko izključita.

Aktiviranje

- Sistem se samodejno aktivira skupaj z alarmno napravo.

Deaktiviranje

- Vozilo odklenite ročno s ključem ali pritisnite tipko  radijskega ključa za oddaljeno upravljanje. Čas od odpiranja vrat do vključitve kontakta ne sme preseči 15 sekund, drugače se sproži alarm.
- Dvakrat pritisnite tipko  radijskega ključa za oddaljeno upravljanje. Senzor za nadzor notranjosti in senzor naklona se izključita. Alarmna naprava je še naprej vključena.

Nadzor potniške kabine in sistem zaščite pred vleko vozila se ponovno avtomatsko aktivirata, ko vozilo naslednjic zaklenete.

Če želite nadzor notranjosti in zaščito pred vleko izključiti, morate to ponoviti po vsakem zaklepanju vozila, saj se pri tem obe funkciji ponovno avtomatsko aktivirata.

Nadzor notranjosti in zaščito pred vleko izključite npr. v primeru, če boste v zaklenjenem vozilu pustili žival(i) (v nasprotnem primeru se bo zaradi gibanja v notranjosti vozila sprožil alarm), v primeru transporta vozila ali vleke z dvignjeno osjo.

Deaktiviranje prek infotainment sistema

- Izključite kontakt in pritisnite funkcijsko tipko  > **Zunanost** > **Zapiranje** > **Nadzor notranjosti**.
- Če vozilo sedaj zaklenete, sta nadzor notranjosti in zaščita pred vleko vozila izključena, dokler ponovno ne odprete vrat.

Lažni alarm

Nadzor notranjosti lahko pravilno deluje le pri popolnoma zaprtem vozilu. Pri tem je treba upoštevati zakonska določila.

Lažni alarm se lahko sproži v naslednjih primerih:

- Odprta okna (povsem ali delno).
- Odprto panoramsko strešno okno (povsem ali delno).
- Gibanje v vozilu, ki ga povzročajo predmeti, kot npr. papir, na vzvratnem ogledalu pritrjeni obeski (osvežilci zraka) itd.

Napotek

- Če vozilo zaklenete ob vključeni alarmni napravi in izključenem nadzoru notranjosti, se pri ponovnem zaklepanju nastavi alarmna naprava z vsemi funkcijami, a brez nadzora notranjosti. Nadzor notranjosti se ponovno vključi pri naslednjem vklopu alarmne naprave, če te pred tem niste namenoma izključili.
- Če se alarm sproži zaradi senzorja, se to pri odpiranju vozila prikaže z utripajočo kontrolno lučko v voznikovih vratih. Ta utripajoči signal se razlikuje od tistega za vključeno alarmno napravo.
- Vibracijsko zvonjenje mobilnega telefona, ki ste ga pustili v avtu, lahko sproži alarm nadzora notranjosti, saj senzorji reagirajo na premike in tresljaje v vozilu.
- Če so pri vklopu alarmne naprave odprta še katera od vrat ali vrata prtljažnika, se ta vključi. Po zapiranju vseh vrat (vključno z vrati prtljažnika) se aktivirata nadzor notranjosti in zaščita pred vleko vozila.

Vrata

Uvod

Vrata in vrata prtljažnika lahko ročno zaklenete in v nekaterih primerih tudi odklenete, npr. pri okvari ključa vozila ali sistema za centralno zaklepanje. »

⚠ POZOR

Zaradi nepazljivega zasilnega zaklepanja ali odklepanja lahko pride do hudih poškodb.

- Če je vozilo zaklenjeno z zunanje strani, vrat in oken z notranje strani ni mogoče odpreti.
- Otroci ali osebe, ki potrebujejo tujo pomoč, v vozilu nikdar ne puščajte samih. V sili namreč ne bi bile sposobne same zapustiti vozila ali si pomagati.
- Temperatura v zaklenjenem vozilu glede na letni čas lahko močno naraste ali pade, kar predvsem pri majhnih otrocih lahko povzroči resne poškodbe in bolezni ali smrt.

⚠ POZOR

Območje pomika vrat in vrat prtljažnika je nevarno in lahko povzroči poškodbe.

- Vrata in vrata prtljažnika odpirajte ali zapirajte samo takrat, ko v območju pomika ni nikogar.

ⓘ PREVIDNO

Pri zasilnem zaklepanju ali odklepanju je treba dele previdno demontirati in ponovno pravilno namestiti, sicer se vozilo lahko poškoduje.

Zasilno odklepanje in zaklepanje vozniških vrat

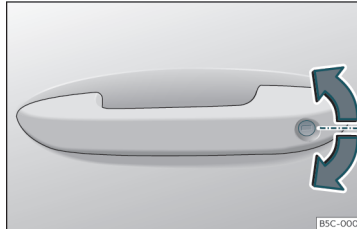

Sl. 74 Kljuka vozniških vrat: ključavnica.

Ob izpadu centralnega zaklepanja lahko vozniškova vrata odklenete in zaklenete mehansko, s ključem.

Pri ročnem zaklepanju se praviloma zaklenejo vsa vrata. Pri ročnem odklepanju se odklenejo samo vozniškova vrata. Upoštevajte napotke glede alarmne naprave»» str. 97.

- Odstranjevanje kovinskega dela ključa od ključa vozila»» str. 88.
- Kovinski del ključa vstavite v ključavnico in odklenite oz. zaklenite vozilo.

Posebnosti

- Alarmna naprava pri odklenjenem vozilu ostane aktivirana. Vendar se alarm še ne sproži»» str. 97.

- Po odprtju voznikovih vrat mora voznik v 15 sekundah vključiti kontakt. Čež nekaj časa se sproži alarmna naprava.
- Vključite kontakt. Elektronska blokada zagona motorja prepozna veljavni ključ vozila in deaktivira alarmno napravo.

ⓘ Napotek

Alarmna naprava se pri ročnem zaklepanju vozila s kovinskim delom ključa vozila ne aktivira»» str. 90.

Zasilno zaklepanje vrat brez ključavnice



Sl. 75 Zasilno zaklepanje vrat.

Pri izpadu centralnega zaklepanja je treba vrata brez ključavnice zakleniti ločeno.

Mehanizem za zasilno zaklepanje je v sprednjem delu sovoznikovih in zadnjih vrat. Viden je samo pri odprtih vratih.

- Potegnite pokrovček iz odprtine.
- Kovinski del ključa vstavite v notranjo režo in ključ zavrtite do konca v desno (desna vrata) oz. v levo (leva vrata).
- Ponovno namestite pokrovček.

Tako zaklenjenih vrat z zunanje strani ni moč odkleniti. Z notranje strani z enkratnim potegom vratne kljuke vrata odklenete in odprete.

Otroška blokada



Sl. 76 Otroška blokada v levih vratih

Otroška blokada onemogoča odpiranje zadnjih vrat z notranje strani. Funkcija preprečuje, da bi otroci med vožnjo odprli vrata.

Funkcija deluje neodvisno od elektronskega sistema odklepanja in zaklepanja vozila. Na voljo je samo v zadnjih vratih. Otroško blokado lahko mehansko vključite oz. izključite samo skladno z naslednjim opisom:

Aktiviranje otroške blokade

- Odklenite vozilo in odprite vrata, ki jih želite blokirati.
- Pri odprtih vratih s ključem vozila režo v levih vratih zavrtite v smeri urnega kazalca »» sl. 76, v desnih vratih pa v nasprotni smeri urnega kazalca.

Deaktiviranje otroške blokade

- Odklenite vozilo in odprite vrata, v katerih želite deaktivirati otroško blokado.
- Pri odprtih vratih s ključem vozila režo v levih vratih zavrtite v nasprotni smeri urnega kazalca»» sl. 76, v desnih vratih pa v smeri urnega kazalca.

Pri aktivirani otroški blokadi je vrata možno odpreti le z zunanje strani.

Vrata prtljažnika

Uvod

⚠ POZOR

Posledica nestrokovnega in nenadzorovanega odklepanja, odpiranja ali zapiranja vrat prtljažnika so lahko nezgode in hude poškodbe.

- Vrat prtljažnika ne odpirajte, dokler so vključene zadnje meglenske in luči za vzvratno vožnjo. To lahko poškoduje prikazne lučke.
- Vrat prtljažnika ne zapirajte tako, da z roko pritiskate na zadnje steklo. Zadnje steklo lahko poči. Nevarnost poškodb!
- Ko zaprete vrata prtljažnika, preverite, ali so dobro zaprta, sicer se med vožnjo lahko nenadoma odprejo.
- Pri zapiranju vrat prtljažnika ne bodite nepazljivi ali lahkomišelní, saj lahko pri tem poškodujete sebe in druge. Vedno poskrbite, da bo predel okoli vrat prtljažnika prost.
- Nikoli ne vozite s priprtimi ali celo z odprtimi vrati prtljažnika, saj lahko v notranjost vozila zaidejo izpušni plini. Nevarnost zastrupitev!
- Vozila nikoli ne pustite brez nadzora, in nikoli ne dovolite, da se otroci igrajo v vozilu ali njegovi bližini, še posebej pri odprtih vratih prtljažnika. Otroci bi lahko zlezli v prtljažnik, zaprli vrata prtljažnika in se tako »»

zaprli v prtljažnik. Zaprto vozilo se glede na letni čas lahko ekstremno segreje ali ohladi, kar lahko povzroči hude poškodbe, boleznin celo smrt.

ⓘ PREVIDNO

Preden vrata prtljažnika odprete, morate zagotoviti, da je dovolj prostora za odpiranje in zapiranje, npr. pri priklopljeni priklopci, ali če je vozilo v garaži.

ⓘ Napotek

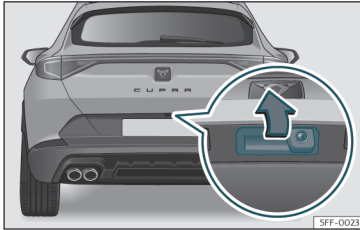

Preden zaprete vrata prtljažnika, se pripravite, da ključa vozila niste pozabili v prtljažniku.

Odpiranje in zapiranje vrat prtljažnika



Sl. 77 Vrata prtljažnika: odpiranje z zunanje strani.

Odpiranje vrat prtljažnika poteka prek električnega sistema. Ta se aktivira z rahlim pritiskom na kljuko»»» sl. 77.

Za zaklepanje ali odklepanje vrat prtljažnika pritisnite tipko  ali  na ključu vozila.

Če so vrata prtljažnika odprta oz. priprta, se na zaslonu v kombiniranem instrumentu pokaže ustrezno opozorilo.* Če se odprejo pri hitrosti vožnje več kot 6 km/h (4 mph), se oglasi dodatni zvočni opozorilni signal*.

Odpiranje in zapiranje

- Odpiranje: rahlo pritisnite na kljuko. Vrata prtljažnika se samodejno odprejo.
- Zapiranje: primite enega izmed ročajev na notranji oblogi in povlecite vrata prtljažnika navzdol ali pritisnite tipko na vratih prtljažnika*»»» sl. 78.

Ko so stranska vrata zaklenjena, so zaklenjena tudi vrata prtljažnika.

Vrata prtljažnika z električnim pomicom*

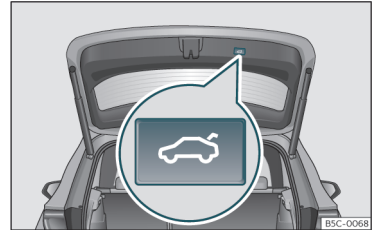

Sl. 78 Vrata prtljažnika: tipka za zapiranje vrat prtljažnika.



Sl. 79 Voznikova vrata: tipka za odpiranje in zapiranje vrat prtljažnika.

Opiranje vrat prtljažnika

- Odklenite vozilo »» str. 90 in za hip pritisnite ročaj vrat prtljažnika. Pri vozilih s sistemom Keyless Access lahko pritisnete neposredno na ročaj vrat prtljažnika. Vrata prtljažnika se odprejo, če je v bližini vozila zaznan veljavni ključ.
- **ALI:** glede na značilnosti potegnite tipko ⇄ na voznikovih vratih navzgor »» sl. 79 . Tipka deluje tudi pri izključenem kontaktu.
- **ALI:** Pritisnite in zadržite tipko ⇄ na ključu vozila za pribl. 1 sekundo. Če je vozilo zaklenjeno, se odprejo samo vrata prtljažnika (vsa preostala vrata ostanejo zaklenjena).
- **ALI:** Pri vozilih s sistemom Keyless Access lahko prtljažnik odprete s premikom noge v območju pod odbijačem, kjer so nameščeni senzorji (Easy Open) »» str. 104). Vrata prtljažnika se samodejno odprejo.

Zapiranje vrat prtljažnika

- Za hip pritisnite tipko ⇄ na vratih prtljažnika »» sl. 78 »» Δ v poglavju Uvod na str. 101.
- **ALI:** glede na značilnosti potegnite tipko ⇄ na voznikovih vratih navzgor »» sl. 79 .
- **ALI:** Pri vozilih s sistemom Keyless Access pritisnite in zadržite tipko ⇄ na ključu vozila, dokler se vrata prtljažnika ne zaprejo, ali premaknite nogo v območje pod odbijačem, kjer so nameščeni senzorji (Easy Open) »» str. 104 . Ključ vozila ne sme biti oddaljen

več kot 1,5 m od prtljažnika in ne sme biti v notranosti vozila.

- **ALI:** Premaknite vrata prtljažnika z roko v smeri zapiranja, da se samodejno zaprejo.
- Vrata prtljažnika se samodejno premaknejo v končni položaj za zapiranje in nato samodejno zaprejo »» Δ v poglavju Uvod na str. 101.

Prekinitev postopka odpiranja ali zapiranja

Postopek odpiranja in zapiranja vrat prtljažnika lahko prekinete s pritiskom ene od tipk ⇄.

Vrata prtljažnika zaprite ročno. Za to je potrebno nekoliko moči.

Pri ponovnem pritisku katere od tipk ⇄ se vrata prtljažnika pomaknejo nazaj v izhodiščni položaj.

Če vrata prtljažnika med samodejnim postopkom odpiranja ali zapiranja naletijo na odpor ali oviro, se postopek samodejno prekine. Pri postopku zapiranja se vrata prtljažnika nekoliko odprejo.

- Preverite, zakaj se vrata prtljažnika niso mogla odpreti ali zapreti.
- Vrata poskusite ponovno odpreti ali zapreti.
- Morebiti je možno vrata odpreti ali zapreti z nekoliko moči.

Posebnost pri vleki prikolice

Če je tovarniško vgrajena vlečna naprava električno povezana s prikolic »» str. 271 , je mogoče električna vrata prtljažnika odpreti ali zapreti samo s tipkama na vratih prtljažnika.

Akustična opozorila

Med postopkom odpiranja ali zapiranja vrat prtljažnika se oglasijo zvočni signali. Izjema: Če se vrata prtljažnika odprejo z ročajem ali funkcijo Easy Open s premikom noge ali zaprejo s tipko na vratih prtljažnika »» sl. 78 .

Sprememba in shranjevanje kota odpiranja

Če je razpoložljiv prostor za ali nad vozilom manjši kot je območje delovanja vrat prtljažnika, se lahko kot odpiranja vrat spremeni.

Da bi nov kot odpiranja shranili, morajo biti vrata prtljažnika odprta vsaj do polovice.

- Postopek prekinite v želenem položaju.
- Pritisnite in zadržite tipko ⇄ »» sl. 78 na vratih prtljažnika vsaj 3 sekunde.

Kot odpiranja se shrani. Ob uspešni shranitvi utripnejo opozorilne utripalke in se oglasijo zvočni signal.

»

Ponastavitev in shranjevanje kota odpiranja

Da bi se vrata prtljažnika ponovno popolnoma odprla, je treba kot zapiranja ponastaviti in spet shraniti.

- Odklenite vrata prtljažnika in jih odprite do shranjene višine.
- Vrata prtljažnika ročno odprite do konca. Za to je potrebno nekoliko moči.
- Pritisnite in zadržite tipko  **sl. 78** na vratih prtljažnika vsaj 3 sekunde.
- Zdaj je tovarniško programirani kot odpiranja ponastavljen in shranjen. Ob uspešni shranitvi utripnejo opozorilne utripalke in se oglasi zvočni signal.

Avtomatska zaščita pred pregrevanjem

Če je sistem v kratkih intervalih vedno znova aktiviran, se zaradi zaščite pred pregrevanjem izklopi.

Takoj ko se sistem ponovno ohladi, je mogoče funkcijo spet uporabljati. Medtem je možno vrata prtljažnika odpreti in zapreti samo ročno ob uporabi sile.

Če se akumulator vozila pri odprtih vratih prtljažnika odklopi»» str. 294 ali pa pregori varovalka»» str. 57, je treba sistem ponovno inicializirati. Za to je treba vrata popolnoma zapreti.

Zasilno odklepanje

»» str. 105

POZOR

Pri veliki količini snega na vratih prtljažnika ali če je na vratih nameščen pretežak tovor, obstaja možnost, da se vrata prtljažnika ne bodo odprla, ali pa se med postopkom odpiranja zaradi dodatne teže ponovno zaprejo in povzročijo hude poškodbe.

- Vrat prtljažnika ne odprite, če je na njih velika količina snega ali pretežak tovor (npr. na strešnem prtljažniku).
- Preden vrata odprete, odstranite sneg ali tovor.

Vrata prtljažnika s senzorsko krmiljenim odpiranjem in zapiranjem (Easy Open)

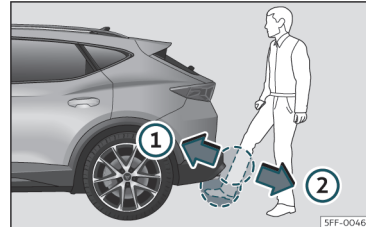

Sl. 80 Senzorsko krmiljeno odpiranje/zapiranje vrat prtljažnika (Easy Open)

Če je v bližini vrat prtljažnika veljaven ključ, lahko vrata odklenete in odprete oziroma zaprete s premikom noge v območju senzorjev pod odbijačem.

- Izključite kontakt.
- Postavite se pod zadnji odbijač.
- S hitrim premikom približajte nogo in spodnji del noge čim bolj pod odbijač. Spodnji del noge mora biti v bližini zgornjega območja senzorja, stopalo pa v bližini spodnjega območja senzorja»» **sl. 80** ①.
- Stopalo in spodnji del noge s hitrim premikom umaknite iz območja senzorjev »» **sl. 80** ②. Vrata prtljažnika se samodejno odprejo.

Odpiranje in zapiranje

- Če se vrata prtljažnika ne odprejo, po nekaj sekundah postopek ponovite.

Z dodatnim premikom noge analogno glede na odpiranje se vrata prtljažnika zaprejo (če je ključ vozila v bližini vrat prtljažnika).

Pri zaklenjenem vozilu se vrata prtljažnika po zapiranju avtomatsko zaklenejo, če v bližini vozila ni veljavnega ključa vozila.

Premikanje vrat prtljažnika se lahko z nadaljnjim, enakim premikom noge zaustavi (če je v bližini vrat prtljažnika ključ vozila).

Po naslednjih pogoji funkcija Easy Open ni na voljo ali pa je na voljo pogojno (primeri):

- Če je zadnji odbijač zelo umazan.
- Če je na zadnjem odbijaču slanica, npr. po vožnji po cestah z raztreseno soljo.
- Če električno pomična kroglasta glava ni pomaknjena navznoter.
- Če je bilo vozilo naknadno opremljeno z vlečno kljuko.

Pri močnih padavinah lahko funkcija Easy Open vrata prtljažnika odpre z zamikom oz. se lahko avtomatsko deaktivira, da prepreči neželeno odpiranje vrat prtljažnika, npr. zaradi vdora vode.

Funkcijo Easy Open lahko trajno aktivirate ali deaktivirate v infotainment sistemu. Izberite tipko  > **Zunanost** > **Zapiranje**.

POZOR

Če se v bližini vrat prtljažnika nahaja veljavni ključ, se lahko zgodi, da se pomotoma aktivira funkcija Easy Open, npr. pri pometanju pod odbijačem zadaj, zaradi v to območje usmerjenega vodnega curka visokotlačnega čistilnika, ali zaradi izvedbe vzdrževalnih del v tem območju. Zaradi zmotnega odpiranja vrat prtljažnika se lahko osebe, ki so v predelu vrat zadaj, poškodujejo oz. pride do materialne škode.

- Zato je treba zagotoviti, da v območju vrat prtljažnika ni veljavnega ključa brez nadzora.
- Pred izvedbo vzdrževalnih del in popravil v vozilu je treba funkcijo Easy Open deaktivirati v infotainment sistemu.
- Pred pranjem vozila je treba funkcijo Easy Open deaktivirati v infotainment sistemu.
- Pred nameščanjem nosilca za kolesa ali priklopom prikolice»» str. 271 je treba funkcijo Easy Open deaktivirati v infotainment sistemu.

Zasilno odklepanje vrat prtljažnika



Sl. 81 Zasilno odklepanje vrat prtljažnika

Vrata prtljažnika lahko zasilno odklenete iz notranjosti vozila (npr. pri praznem akumulatorju vozila).

V oblogi vrat prtljažnika je reža, ki omogoča dostop do mehanizma za zasilno odpiranje.

Odklepanje vrat prtljažnika iz notranjosti prtljažnika



- Z uporabo kovinskega dela ključa odmaknite izrezano pločevino in jo snemite v smeri notranje strani prtljažnika.
- Ključ vstavite v režo in ga premaknite v smeri puščice, dokler se ključavnica ne odklene»» sl. 81.

Elementi za upravljanje električnega pomika stekel

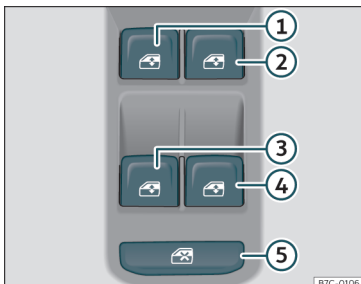
Odpiranje in zapiranje električnih stekel



Sl. 82 Del voznikovih vrat: elementi za upravljanje električnega pomika sprednjih in zadnjih stekel

- Odpiranje stekla: pritisnite tipko .
- Zapiranje stekla: povlecite tipko .

Tipke v voznikovih vratih

- 1 Stekla v sprednjih levih vratih
- 2 Stekla v sprednjih desnih vratih
- 3 Stekla v zadnjih levih vratih
- 4 Stekla v zadnjih desnih vratih



- 5 Varnostno stikalo za blokiranje tipk za pomik stekel v zadnjih vratih

S tipkami v voznikovih vratih lahko odpirate in zapirate stekla v sprednjih in zadnjih vratih. Vsa preostala vrata so opremljena z ločenim stikalom za pomik ustreznega stekla.

Če vozilo parkirate ali pustite nenadzorovano, stekla vedno popolnoma zaprete .

Po izklopu kontakta lahko s stekli upravljate še približno 10 minut, če niste odprli voznikovih ali sovoznikovih vrat.

Varnostno stikalo

Z varnostnim stikalom  » sl. 82  v voznikovih vratih lahko blokirate tipki za pomik stekel v zadnjih vratih.

Varnostno stikalo ni aktivirano: tipki v zadnjih vratih delujeta.

Varnostno stikalo je aktivirano: tipki v zadnjih vratih ne delujeta.

Simbol varnostnega stikala  sveti rumenno, če sta tipki zadnjih stekel blokirani.

Komfortno odpiranje in zapiranje

Z zunanje strani je mogoče okna odpreti in zapreti s ključem vozila:



Komfortno odpiranje:

- Tipko  na radijskem ključu za oddaljeno upravljanje držite pritisnjeno, dokler vsa

stranska stekla in strešno okno* ne dosežejo želenega položaja.

- **ALI:** Najprej s tipko  na radijskem ključu za oddaljeno upravljanje odklenite vozilo in nato zadržite ključ v ključavnici voznikovih vrat, dokler se vsa stekla in strešno okno* ne pomaknejo v zeleni položaj.

Komfortno zapiranje:

- Tipko  na radijskem ključu za oddaljeno upravljanje držite pritisnjeno, dokler vsa stranska stekla in strešno okno*  niso zaprta.
- **ALI:** Ključ v ključavnici voznikovih vrat držite v položaju za zaklepanje, dokler se ne zaprejo vsa stekla in dvizžno-pomično strešno okno*.
- **ALI** s sistemom Keyless Access* (samo zapiranje): Pritisnite in zadržite senzorsko površino  » sl. 84 (puščica) na vratni kljuki za nekaj sekund, da zaprete okna in panoramsko pomično strešno okno*. Če senzorsko površino spustite, boste prekinili zapiranje.

Pri komfortnem zapiranju se najprej zaprejo okna in nato pomično panoramsko strešno okno.

V infotainment sistemu lahko prilagodite različne nastavitve, tako da uporabite funkcijsko tipko  > Zunanost > Okna > **Komfortno odpiranje.**

Odpiranje in zapiranje do končnega položaja

Avtomatsko zapiranje in odpiranje do končnega položaja omogoča, da se okna popolnoma odprejo in zaprejo. Pri tem ustrezne tipke za pomik stekla ni treba držati pritisnjene.

Za avtomatsko zapiranje do končnega položaja: tipko ustreznega okna za kratek čas povlecite navzgor do druge stopnje.

Za avtomatsko odpiranje do končnega položaja: tipko ustreznega okna za kratek čas povlecite navzdol do druge stopnje.

Zaustavitev avtomatskega pomika: ponovno pritisnite ali povlecite tipko za ustrezno okno.

Ponovno aktiviranje avtomatskega zapiranja in odpiranja do končnega položaja

Če je bil akumulator odklopljen ali se je izpraznil, ko okna niso bila popolnoma zaprta, avtomatsko zapiranje in odpiranje do končnega položaja ne deluje in ga je treba ponovno aktivirati:

- Tipko ustreznega okna povlecite navzgor in jo vsaj za eno sekundo zadržite v tem položaju.
- Tipko spustite ter jo ponovno povlecite navzgor in zadržite. Avtomatsko zapiranje in odpiranje do končnega položaja ponovno deluje.

Hkrati je mogoče ponovno aktivirati avtomatski pomik posameznih ali več oken.

⚠ POZOR

Upoštevajte varnostna opozorila »» ⚠ v poglavju Uvod na str. 100.

- Posledica nepazljive uporabe električnega pomika stekel so lahko hude poškodbe.
- Pri zapiranju stekel ne bodite nepazljivi ali lahkomišelní, saj lahko pri tem poškodujete sebe in druge. Vedno poskrbite, da bo območje odpiranja in zapiranja stekel prosto.
- Ob vklopu kontakta lahko začne delovati električna oprema – nevarnost zmečkanin in drugih poškodb, npr. zaradi električnega pomika stekel.
- Vrata je mogoče zakleniti z radijskim ključem za oddaljeno upravljanje, kar v nujnem primeru oteži dostop reševalcem.
- Zato ključ vozila vedno vzemite s seboj, ko zapustite vozilo.
- Pomik stekel se deaktivira šele, ko izključite kontakt in odprete ena od sprednjih vrat.
- Po potrebi z varnostnim stikalom blokirajte pomik zadnjih stekel. Preverite, ali ste to res storili.
- Iz varnostnih razlogov stekla z radijskim ključem za oddaljeno upravljanje odpirajte in zapirajte samo z razdalje 2 m. Ko pritisnete tipko, vedno opazujte gibanje stranskih stekel, da nehoté ne pride do poškodb. Če spustite tipko, se pomik takoj prekine.

📖 Napotek

Če je zapiranje stekla oteženo ali ovirano, se to takoj spet odpre »» str. 107. V tem primeru pred ponovnim zapiranjem preverite, zakaj se steklo ni zaprlo.

Omejitev sile zapiranja stranskih stekel

Omejitev sile zapiranja ob zapiranju stekel zmanjšuje nevarnost poškodb.

- Če je samodejno zapiranje stekla oteženo ali ovirano, se steklo na tej točki ustavi in se takoj spet nekoliko odpre »» ⚠.
- Nato preverite, zakaj se steklo ne zapre, preden poskusite znova.
- Če ga boste ponovno poskusili zapreti v 10 sekundah in bo zapiranje oteženo ali pa bo steklo naletelo na oviro, se bo avtomatsko odpiranje in zapiranje za 10 sekund izključilo.
- Če je pomik stekla še vedno otežen ali oviran, se steklo na tej točki ustavi.
- Če ne morete ugotoviti, zakaj se steklo ne zapre, ga v naslednjih 10 sekundah ponovno poskusite zapreti tako, da povlečete tipko. Steklo se zapre z največjo močjo. **Omejitev sile zapiranja je sedaj deaktivirana.**
- Če počakate dlje kot 10 sekund, se steklo ob pritisku na tipko ponovno do konca odpre »»

Upravljanje

in funkcija zapiranja do končnega položaja ponovno deluje.

⚠ POZOR

Upoštevajte varnostna opozorila »» v poglavju Odpiranje in zapiranje električnih stekel na str. 107.

- Omejitev sile zapiranja ne preprečuje, da vam stekla ne bi priprla prstov ali drugih delov telesa. Nevarnost nezgode.

Panoramsko pomično strešno okno*

Uvod

Panoramsko pomično strešno okno je sestavljeno iz dveh steklenih delov. Zadnji element je fiksno vgrajen in ga ni možno odpreti. Dodatno ima senčni rolo.

Panoramsko pomično strešno okno deluje le pri vključenem kontaktu. Po izklopu kontakta lahko panoramsko pomično strešno okno odpirate ali zapirate še nekaj minut, dokler ne odprete voznikovih ali sovoznikovih vrat.

⚠ POZOR

Malomarna ali nepazljiva uporaba panoramskega pomičnega strešnega okna lahko povzroči hude poškodbe.

- Panoramsko pomično strešno okno in senčni rolo odpirajte in zapirajte, samo če ni nikogar v območju delovanja.
- Ko zapustite vozilo, vse ključe vozila vedno vzemite s seboj.
- V vozilu nikdar ne puščajte otrok ali oseb, ki potrebujejo tujo pomoč, še zlasti če imajo dostop do ključa vozila. Če ključ uporabljate nepazljivo, se lahko vozilo zaklene, motor zažene, kontakt aktivira in panoramsko pomično strešno okno se začne premikati.
- Po izklopu kontakta lahko panoramsko pomično strešno okno odpirate ali zapirate še nekaj minut, dokler ne odprete voznikovih ali sovoznikovih vrat.

ⓘ PREVIDNO

- Da bi preprečili poškodbe, pri zimskih temperaturah s panoramskega pomičnega strešnega okna odstranite led ali sneg, preden ga odprete ali prilagodite dvignjen položaj.
- Preden zapustite vozilo ali ob dežju vedno zaprite panoramsko pomično strešno okno. Pri odprtem ali dvignjenem panoramskem pomičnem strešnem oknu voda lahko vstopa v notranjost vozila in povzroči nepopravljive poškodbe na električnem sistemu. Posledično lahko pride do dodatnih poškodb vozila.

ⓘ Napotek

- Z roko ali sesalnikom redno odstranjujte liste in proste predmete, ki se zbirajo na tirnicah panoramskega pomičnega strešnega okna.
- Če pride do motnje v delovanju panoramskega pomičnega strešnega okna, ne deluje niti funkcija omejitve sile zapiranja. Obrnite se na pooblaščen servis.

Upravljanje panoramskega pomičnega strešnega okna

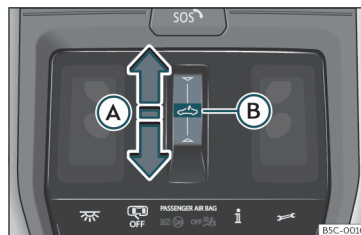

Sl. 83 V stropni oblogi: tipka za panoramsko pomično strešno okno.

Območja delovanja  je mogoče upravljati na dva načina: potiskanje in pritiskanje.

Potiskanje: Strešno okno je odprto ali popolnoma ali delno zaprto.

Odpiranje in zapiranje

Pritiskanje: Strešno okno je dvignjeno, odprto ali popolnoma ali delno zaprto. Pritisnite še enkrat, da zaustavite samodejno premikanje.

Dviganje, odpiranje in zapiranje panoramskega pomičnega strešnega okna

Odpiranje panoramskega pomičnega strešnega okna:

- Samodejno premikanje: povlecite prst nazaj čez območje delovanja ↵»» **sl. 83** (A).
- Ročno premikanje: povlecite prst nazaj čez območje delovanja ↵ in ga tam zadržite.

Zapiranje panoramskega pomičnega strešnega okna:

- Samodejno premikanje: povlecite prst naprej čez območje delovanja ↵ (A).
- Ročno premikanje: povlecite prst naprej čez območje delovanja ↵ in ga tam zadržite.

Dviganje panoramskega pomičnega strešnega okna:

- Panoramsko pomično strešno okno je mogoče dvigniti, le če je zaprto.
- Samodejno premikanje: v sredini za hip pritisnite na območje delovanja ↵ (B)

Zapiranje panoramskega pomičnega strešnega okna, ko je dvignjeno:

- Samodejno premikanje: povlecite prst naprej čez območje delovanja ↵ (A) ali v sredini za hip pritisnite na območje delovanja ↵ (B).

Zaustavitev samodejnega odpiranja ali zapiranja:

- Ponovno pritisnite na območje delovanja ↵.

Komfortna funkcija za odpiranje in zapiranje panoramskega pomičnega strešnega okna*

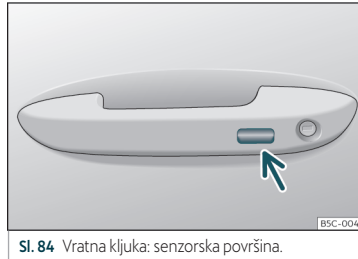

Sl. 84 Vratna kljuka: senzorska površina.

Panoramsko pomično strešno okno lahko odpirate in zapirate s komfortno funkcijo, in sicer enako kot stranska stekla.

Odpiranje in zapiranje s ključavnico v vozniških vratih*

- Zadržite ključ v ključavnici vozniških vrat v položaju za odklepanje ali zaklepanje, da odprete ali zaprete streho v privzdignjenem položaju. Spustite ključ, da prekinete funkcijo.

Odpiranje in zapiranje z radijskim ključem za oddaljeno upravljanje

- Za odpiranje ali zapiranje panoramskega pomičnega strešnega okna pritisnite in zadržite tipko. Če tipko spustite, boste prekinili odpiranje ali zapiranje.

Uporaba sistema Keyless Access* (samo zapiranje)

- Pritisnite in zadržite senzorsko površino »» **sl. 84** (puščica) na vratni kljuki, da zaprete panoramsko pomično strešno okno. Če senzorsko površino spustite, boste prekinili zapiranje.

Omejitev sile zapiranja panoramskega strešnega okna in senčnega roloja

Omejitev sile zapiranja zmanjša nevarnost zmečkanin pri zapiranju panoramskega pomičnega strešnega okna in senčnega roloja »» Δ. Če panoramsko pomično strešno okno ali senčni rolo pri zapiranju udarita ob upor ali oviro, se takoj ponovno odpreta. »

- Preverite, zakaj panoramskega pomičnega strešnega okna ali senčnega roloja ni možno zapreti.
- Panoramsko pomično strešno okno ali senčni rolo poskusite ponovno zapreti.
- Če panoramskega pomičnega strešnega okna ali senčnega roloja zaradi ovire ali upora ni možno zapreti, ostaneta v položaju in se ponovno odpreta. Pri aktivirani avtomatski funkciji se lahko ponovno sproži postopek zapiranja.
- Če se panoramsko pomično strešno okno ali senčni rolo ponovno ne zapreta, ju zaprite brez omejitve sile zapiranja.

Zapiranje panoramskega pomičnega strešnega okna brez omejitve sile zapiranja

- Pribl. 5 sekund po aktiviranju omejitve sile zapiranja povlecite prst naprej čez območje delovanja «» sl. 83 (A) in ga pustite pritisnjenega, dokler se panoramsko pomično strešno okno popolnoma ne zapre.
- **Panoramsko pomično strešno okno se v tem primeru zapre brez omejitve sile zapiranja!**
- Če panoramsko pomično strešno okno še vedno ni mogoče zapreti do konca, se obrnite na servis.

POZOR

Pri zapiranju panoramskega pomičnega strešnega okna ali senčnega roloja brez ak-

tivirane omejitve sile zapiranja lahko pride do hudih poškodb.

- Panoramsko pomično strešno okno in senčni rolo vedno zapirajte z veliko previdnosti.
- V območju panoramskega pomičnega strešnega okna ali senčnega roloja nikoli ne sme biti nobene osebe, še posebej če gre za zapiranje brez omejitve sile zapiranja.
- Omejitev sile zapiranja ne preprečuje, da se prsti ali drugi deli telesa ne bi priprli ob strešni okvir – nevarnost poškodb.

Luči

Osvetlitev vozila

Kontrolne luči



Zasveti

Izpada vseh ali posameznih luči.

Smerna žaromet (Cornering) motena.



Zasveti

Vključena zadnja meglenka.



Zasveti

Vključen levi ali desni smernik.
V primeru izpada katerega od smernikov kontrolna lučka utripa še enkrat hitreje.

Vključene opozorilne utripalke»» str. 115.



Zasveti

Smerniki prikolice



Zasveti

Vključene dolge luči ali aktivirano svetlobno opozorilo »» str. 112.

Zasveti

Asistenca za luči je vklopljena» str. 113.

Ob vklopu kontakta se za kratek čas prižgejo nekatere opozorilne in kontrolne lučke. Čež nekaj sekund ugasnejo.

POZOR

Upoštevajte varnostna opozorila » » » **Δ** v poglavju Kontrolne in opozorilne lučke na str. 81.

Tipke za osvetlitev in vidljivost

Sl. 85 Armaturna ploščica: stikalo za luči.

S pritiskom na tipko **MODE** lahko izbirate med (ustrezna kontrolna lučka zasveti):



Vključene zasenčene luči.

AUTO

Avtomatsko krmiljenje zasenčenih in dnevnih luči.



Vključene pozicijske luči.

Dodatno je mogoče aktivirati naslednje funkcije osvetlitve s pritiskom na ustrezni simbol.

Ko je funkcija aktivirana, zasveti ustrezni simbol. Za deaktiviranje morate ponovno pritisniti na simbol.



FRONT

Vklop ali izklop meglenk*



REAR

Vklop ali izklop zadnjih meglenk.



MAX

Vklop ali izklop funkcije za odroševanje vetrobranskega stekla» str. 145.



REAR

Vklop ali izklop ogrevanja zadnjega stekla » » str. 145.

Za pravilno nastavitve žarometov in uporabo ustreznih luči je vedno odgovoren voznik.

Avtomatsko krmiljenje zasenčenih luči AUTO*

Avtomatsko krmiljenje zasenčenih luči predstavlja pomoč in ne more prepoznati vseh voznih situacij.

Ko sveti kontrolna lučka **AUTO**, se osvetlitev vozila, kombiniranega instrumenta in elementov ter tipk za upravljanje samodejno vključi » » **Δ**:

- Senzor osvetljenosti zazna *temo*, npr. pri vožnji skozi tunel. Ko senzor zazna dovolj svetlobe, se luči vozila, kombinirani instrument in stikalo za luči ponovno izklopijo.
- Senzor za dež zazna dež in aktivira brisalce. Ko so brisalci neaktivni nekaj minut, se luči vozila, kombinirani instrument in stikalo za luči ponovno izklopijo.

Dnevne luči

Dnevne luči so ločene luči v sprednjih žarometih.

Dnevne luči se vključijo vedno takrat, ko je vključen kontakt, so kontrolne lučke izključene ali pa sveti kontrolna lučka **AUTO**, senzor osvetljenosti pa **ne** zazna teme. Dnevne luči se izklopijo, ko se izključi kontakt.

Ko sveti kontrolna lučka **AUTO**, senzor osvetljenosti glede na zunanjo osvetlitev avtomatsko vključi in izključi zasenčene luči (vključno z osvetlitvijo instrumentov in stikal) ali dnevne luči.

Avtocestna osvetlitev*

Avtocestna osvetlitev je na voljo pri vozilih, ki so opremljena z žarometi LED High. »

Upravljanje

Funkcija se vklopi in izklopi v ustreznem meniju infotainment sistema.

- **Aktiviranje:** ko je hitrost vozila več kot 10 sekund nad 110 km/h (68 mph), se svetlobni snop zasenčenih luči nekoliko pomakne navzgor in tako izboljša voznikovo vidno polje.
- **Deaktiviranje:** ko se hitrost vozila zniža pod 100 km/h (62 mph), se svetlobni snop zasenčenih luči vrne v običajni položaj.

Opozorilni toni za neizključene luči

Če kontakt ni vključen in so voznikova vrata odprta, se pod naslednjimi pogoji oglasijo opozorilni toni, ki vas opominjajo, da morate ugasniti luči.

- Pri vključenih parkirnih lučeh»» str. 112.
- Pri vključeni kontrolni lučki »» ali (¶).

⚠ POZOR

Če cestišče ni primerno osvetljeno in drugi udeleženci v prometu ne morejo zadostno ali sploh videti vozila, lahko pride do nezgod.

- Avtomatsko krmiljenje zasenčenih luči (AUTO) vklopi zasenčene luči samo pri spremembah svetlobe in ne npr. v megli.

⚠ POZOR

pozicijske ali dnevne luči niso dovolj svetle, da bi v zadostni meri osvetlile cesto in da bi vas videli drugi udeleženci v prometu.

- V temi, pri padavinah in slabi vidljivosti vedno vključite zasenčene luči.
- Pri slabi osvetlitvi vozišča zaradi neugodnih vremenskih ali svetlobnih razmer ne smete nikoli voziti z dnevnimi lučmi.

⚠ POZOR

Zaradi previsoko nastavljenih žarometov in neustrezne uporabe dolgih luči lahko pride do slepljenja drugih udeležencev v prometu. Zaradi tega lahko pride do hude nezgode.

- Pazite, da bodo žarometi vedno pravilno nastavljeni.

i Napotek



- Pri uporabi svetlobne opreme upoštevajte zakonske predpise, ki veljajo v posameznih državah.
- Zasenčene luči svetijo le pri vključenem kontaktu. Ob izklopu kontakta se avtomatsko vključijo pozicijske luči.
- Zadnja meglenka lahko slepi voznike za vami. Zadnjo meglenko zato vključite le pri zelo zmanjšani vidljivosti.

Ročica za smernike in dolge luči



Sl. 86 Ročica za smernike in dolge luči

Ročico pomaknite v želeni položaj:

- 1 Desni smernik ali desna parkirna luč (kontakt izključen).
- 2 Levi smernik ali leva parkirna luč (kontakt izključen).
- 3 Vključene dolge luči: v kombiniranem instrumentu sveti kontrolna lučka .
- 4 Svetlobno opozorilo se aktivira, ko povlečemo ročico. Kontrolna lučka  sveti.

Funkcijo izključite tako, da ročico pomaknete v osnovni položaj.

Komfortno utripanje smernikov

Ko je kontakt vključen, pomaknite ročico kar se da navzgor ali navzdol in jo spustite. Smerniki trikrat utripnejo.

Luči

Komfortno utripanje smernikov se lahko aktivira in deaktivira v infotainment sistemu s funkcijsko tipko  > **Zunanost** > **Luči** > **Komfortno utripanje smernikov**» str. 86.

Pri vozilih brez ustreznega menija lahko funkcijo deaktivirajo na pooblaščenem servisu.

Parkirne luči P

Parkirne luči svetijo le pri izključenem kontaktu. Ko svetijo, se oglašajo zvočno opozorilo, dokler so voznikova vrata odprta.

- Izključite kontakt.
- Ročico za smernike potisnite navzgor ali navzdol.

Pri vključenih parkirnih lučeh svetita sprednja pozicijska luč in zadnja luč na ustrezni strani vozila.

Obojestranske parkirne luči

- Izključite kontakt.
- Pritisnite tipko  **MODE**, da izberete »«.
- Vozilo zaklenite z zunanje strani.

Vsakokrat se vključijo pozicijske luči obeh žarometov in deloma tudi zadnje luči.

POZOR

Smernike uporabljati pravilno, ne uporabljati ali pozabiti deaktivirati, da ne bi zmedli

druge udeležence v prometu. Zaradi tega lahko pride do hude nezgode.

- Smernike vedno vključite pravočasno, tj. pred menjavo voznega pasu, prehitvamem ali spreminjanjem smeri.
- Smernik izključite po tem, ko ste zamenjali vozni pas, prehiteli ali spremenili smer.

POZOR

Posledica nepravilne uporabe dolgih luči so lahko nezgode in hude poškodbe, saj lahko dolge luči slepijo druge udeležence v prometu in odvrtačajo njihovo pozornost.

Napotek

- Če pri aktivirani ročici smernikov izključite kontakt, se oglasi zvočni signal, ko so voznikova vrata odprta. To vas opomni, da morate izključiti smernike, razen če želite, da so parkirne luči vključene.
- Ko so komfortni smerniki vklopljeni (utripnejo trikrat) in aktiviramo komfortni smernik na drugi strani, aktivna stran preneha z utripanjem, na novo izbrani strani pa utripne samo enkrat.
- Smerniki delujejo le pri vključenem kontaktu. Opozorilne utripalke lahko vključite tudi pri izključenem kontaktu.
- Če smernik prikolice ne deluje, smerniki vozila ne utripajo z dvojno hitrostjo, ampak preneha utripati kontrolna lučka (smerniki prikolice).

• **Dolge luči** je mogoče vključiti le pri vključenih kratkih lučeh.

• V hladnih oz. vlažnih vremenskih pogojih se lahko luči ter zadnje luči in smerniki na notranji strani za nekaj časa zarosijo. To je normalen pojav in ne vpliva na življenjsko dobo svetilne opreme vozila.

• Parkirne luči se ne aktivirajo avtomatsko pri vklopljenih levih ali desnih smernikih ali izključenem kontaktu.

Asistenca za avtomatski vklop/izklop dolgih luči (Light Assist)*

Asistenca za avtomatski vklop/izklop dolgih luči samodejno prepreči slepljenje vozil v nasprotni smeri ali spredaj vozečih vozil. Dodatno asistenca za avtomatski vklop/izklop dolgih luči zazna osvetljena območja in izklopi dolge luči, npr. v naseljenih območjih.

Znotraj svojih omejitev asistenca samodejno vključi ali izključi dolge luči glede na okoljske in prometne pogoje ter tudi glede na hitrost »» .

Vklop asistenc za avtomatski vklop/izklop dolgih luči

- Vključite kontakt in izberite način **AUTO** na stikalu za luči»» sl. 85.
- Ročico za smernike in dolge luči potisnite iz osnovnega položaja naprej»» sl. 86 . Ko v »

Upravljanje

kombiniranem instrumentu zasveti lučka , je avtomatski vklop/izklop dolgih luči vključen.

Izklop asistenc za avtomatski vklop/izklop dolgih luči

- Izključite način **AUTO** na stikalu za luči >>> **sl. 85**.
- **ALI**: ko so dolge luči vklopljene, ročico za smernike in dolge luči povlecite naprej >>> **sl. 86** .
- **ALI**: Ročico za smernike in dolge luči potisnite naprej, da ročno vklopite dolge luči. Potisnite ročico smernikov in dolgih luči naprej, da ročno izključite dolge luči.

Omejitev delovanja

V naslednjih primerih morate asistenco za avtomatski vklop/izklop dolgih luči izključiti ročno, ker se asistenca ne bo izključila pravčasno ali pa se sploh ne bo izključila.

- Na slabo osvetljenih cestah s prometnimi znaki, od katerih se svetloba močno odbija.
- Nezadostno osvetljeni udeleženci v prometu, npr. pešci ali kolesarji.
- V ozkih ovinkih, na zelo strmih vzponih ali spustih, zaradi katerih nasproti vozeča vozila delno niso vidna.
- Pri nasproti vozečih vozilih na cestah s sredinsko varovalno ograjo, ko je položaj voznika

bistveno višji od sredinske varovalne ograje, npr. položaj voznika tovornjaka.

- V megli, snegu in močnih padavinah.
- Pri zametih prahu ali peska.
- Pri poškodbah vetrobranskega stekla v vidnem polju kamere.
- Pri orošenosti, umazanij, nalepkah, snegu ali ledu pred vidnim poljem kamere.
- Pri motnji v delovanju kamere ali prekinjenem napajanju s tokom.

POZOR

Avtomatsko krmiljenje zasenčenih luči zagotavlja večje udobje, kar pa ne sme voditi v izzivanje nezgode. Sistem ne more nadomestiti voznikove pozornosti.

- Sami ste odgovorni, da dolge luči vedno prilagodite svetlobnim razmeram, vidljivosti in prometu.
- Krmiljenje zasenčenih luči vseh voznih situacij morda ne bo zaznalo pravilno, delovanje sistema pa je lahko v določenih situacijah omejeno.
- Če je vidno polje kamere umazano, prekrito ali poškodovano, lahko to vpliva na delovanje funkcije krmiljenja zasenčenih luči. To velja tudi, če je naprava za luči vozila npr. spremenjena zaradi namestitve dodatnih žarometov.

PREVIDNO

Upoštevajte naslednja opozorila, da ne boste vplivali na delovanje sistema.

- Vidno polje kamere redno čistite in po potrebi očistite sneg in led.
- Vidnega polja kamere ne prekrivajte.
- Prepričajte se, da vetrobransko steklo v vidnem polju kamere ni poškodovano.

Napotek

- Svetlobno opozorilo in dolge luči lahko vedno ročno vključite in izključite z ročico za smernike in dolge luči >>> **str. 112**.
- Če se v območju delovanja kamere nahajajo predmeti, ki oddajajo svetlobo, npr. prenosni navigacijski sistem, to lahko vpliva na delovanje asistenc za avtomatski vklop/izklop dolgih luči.

Sprednji meglenki s funkcijo smernih luči

Funkcija *smernih luči* predstavlja dodatno funkcijo zasenčenih luči za izboljšavo osvetlitve na strani cestišča med vožnjo skozi osretovine pri nizki hitrosti.

Funkcija *smernih luči* deluje, ko so zasenčene luči že vključene in je funkcija omogočena pri hitrostih, ki so nižje od 40 km/h (25 mph).

- Ko zasučete volan ali aktivirate smernik, postopoma zasveti ustrezna sprednja meglenska. Po zasuku se funkcija *smernih luči* postopoma izključi.
- Ko prestavite v vzratno prestavo, se vključita obe meglenki.

„Funkcija Coming Home“ / „Leaving Home“

Funkcija „Coming Home“ / „Leaving Home“ osvetli neposredno okolico vozila pri vstopanju in izstopanju v temi. Ko je funkcija aktivirana, svetijo sprednje pozicijske in zasenčene luči, zadnje luči in lučke za osvetlitev registrske tablice.

Funkcijo „Leaving Home“ krmili senzor za vanjo svetlobo.

V meniju z nastavitvami vozila v infotainment sistemu lahko nastavite trajanje podaljšane osvetlitve in aktivirate ali deaktivirate funkcijo.

Aktiviranje funkcije „Coming Home“

Vozila s senzorjem osvetljenosti in senzorjem za dež

- Ugasnite motor in izključite kontakt z lučmi v načinu **AUTO**»» str. 111.

- Funkcija „Coming Home“ se avtomatsko aktivira samo takrat, ko senzor osvetljenosti zazna temo.

Vozila brez senzorja osvetljenosti in senzorja za dež

- Izključite kontakt.
- *Za pribl. 1 sekundo* vklopite svetlobno opozorilo.

Funkcija „Coming Home“ se aktivira, ko se odprejo voznikova vrata. Čas za *izklop luči* začne teči, ko se zaprejo zadnja vrata ali vrata prtljažnika.

Funkcija „Coming Home“ se deaktivira v naslednjih primerih:

- Avtomatsko po poteku nastavljenega časovnega zamika izklopa.
- Avtomatsko, ko so vrata vozila ali vrata prtljažnika odprta več kot 30 sekund po zagonu motorja.
- Ko so kontrolne lučke stikal za luči izključene»» str. 111.
- Ob vklopu kontakta.

Aktiviranje funkcije „Leaving Home“

- Odklenite vozilo z radijskim ključem za oddaljeno upravljanje.
- Funkcija „Leaving Home“ se aktivira, samo če je stikalo za luči v načinu **AUTO** in senzor osvetljenosti zazna temo.

Funkcija „Leaving Home“ se izključi v naslednjih primerih:

- Avtomatsko po poteku časa vklopa funkcije „Leaving Home“ (serijsko 30 sekund).
- Pri zaklepanju vozila (zaklepanje z radijskim ključem za oddaljeno upravljanje).
- Ko so kontrolne lučke stikal za luči izključene»» str. 111.
- Ob vklopu kontakta.

Napotek

Da bi aktivirali funkciji „Coming Home“ in „Leaving Home“, mora biti kontrolna lučka **AUTO** glavnega stikala za luči vključena, senzor osvetljenosti pa mora zaznati temo.

Opozorilne utripalke







SI. 87 Armaturna plošča: stikalo za opozorilne utripalke

Upravljanje

Opozorilne utripalke v kritičnih situacijah druge udeležence v prometu opozorijo na vaše vozilo.

V primeru, da se vaše vozilo ustavi:

1. Vozilo parkirajte tako, da bo varno oddaljeno od tekočega prometa.
2. Pritisnite tipko, da vključite opozorilne utripalke »» .
3. Izključite kontakt.
4. Vključite elektronsko parkirno zavoro.
5. Prestavno ročico pomaknite v položaj P.
6. Postavite varnostni trikotnik, da druge udeležence v prometu opozorite na svoje vozilo.
7. Ključ vozila vedno vzemite s seboj, ko zapustite vozilo.

Ko so opozorilne utripalke vključene, sočasno utripajo vsi smerniki. Istočasno utripajo smerniki   in kontrolne lučke v stikalo . Opozorilne utripalke delujejo tudi pri izključenem kontaktu.

Opozorilo v primeru zasilnega zaviranja

Pri nenadnem in neprekinjenem zaviranju pri hitrosti nad 80 km/h (50 mph) utripnejo smerniki večkrat na sekundo, da opozorijo vozila zadaj. Če z zaviranjem nadaljujete, se takoj, ko se vozilo ustavi, avtomatsko vključijo

opozorilne utripalke. Če z vožnjo nadaljujete, se opozorilne utripalke avtomatsko izključijo.

POZOR

- Zaradi vozila, ki obstane na cesti, se lahko zgodi huda prometna nezgoda. Vedno vključite opozorilne utripalke in postavite varnostni trikotnik, da druge udeležence v prometu opozorite na svoje vozilo.
- Ker se katalizator zelo segreje, vozila nikdar ne smete parkirati v bližini lahko vnetljivih snovi, npr. suhe trave ali izteklega bencina. Nevarnost požara.

Napotek

- Če so opozorilne utripalke vključene dlje časa, se akumulator izprazni (tudi pri izključenem kontaktu).
- Ob uporabi opozorilnih utripalk upoštevajte zakonske predpise.

Dinamično nastavljanje svetlobnega snopa

Doseg luči se avtomatsko prilagodi stanju natorjenosti vozila, če je sistem vklopljen.

POZOR

Če v vozilu prevažate težke predmete, luči lahko slepijo druge udeležence v prometu

in odvrčajo njihovo pozornost. Zaradi tega lahko pride do hude nezgode.

- Svetlobni snop vedno prilagodite natovrjenosti vozila, tako da ne boste slepili drugih udeležencev v prometu.

Vožnja v tujini

Svetlobni stožec žarometov je asimetričen, zato močneje osvetli rob cestišča na tisti strani, po kateri poteka promet.

Če z vozilom, ki je izdelano za vožnjo v državi s prometom po desni strani, vozimo v državi s prometom po levi strani (ali obratno), je običajno potrebno, da del stekla žarometov zakrijemo s folijo ali žaromete uravnavamo tako, da ne slepimo drugih udeležencev v prometu.

Za takšne primere ustrezna norma predpisuje specifične svetlobne vrednosti, ki jih morate upoštevati v določenih točkah razporeditve svetilnosti. Imenujemo jih tudi „turistične luči“.

Razporeditev svetilnosti žarometov upošteva specifične vrednosti za „turistične luči“, ne da bi za to morali uporabiti nalepke ali spremeniti nastavitve žarometov.

Napotek

„Turistične luči“ lahko uporabite samo začasno. Če načrtujete daljše bivanje v državi

s prometom na levi strani, se morate za nastavitev žarometov obrniti na pooblaščen servis.

Osvetlitev notranjosti

Osvetlitev kombiniranega instrumenta, zaslonov in stikal

Glede na izvedbo je mogoče osvetlitev kombiniranega instrumenta in stikal prilagoditi v infotainment sistemu s funkcijsko tipko  > **Notranjost > Luči**>>> str. 86.

Pri izključenih lučeh in vključenem kontaktu se osvetlitev z vedno slabšo svetlostjo okoliče samodejno zmanjša. V nekaterih primerih, npr. pri vožnji skozi tunel brez aktivne funkcije **AUTO**, se osvetlitev kombiniranega instrumenta morebiti celo ugasne. Namen te funkcije je vozniku vizualno ponazoriti, da mora aktivirati zasenčene luči.

Če je vaše vozilo opremljeno z digitalnim kombiniranim instrumentom (Digital Cockpit), se v kombiniranem instrumentu pojavi obvestilo **Vključite luči**.

Notranje in bralne lučke



Sl. 88 Del stropne obloge: notranja osvetlitev spredaj



Vklop ali izklop notranjih luči.



OFF

Vklop ali izklop kontaktnih stikal v vratih. Notranje lučke se avtomatsko vključijo pri odklepanju vozila, odpiranju vrat ali izklopu kontakta. Lučke ugasnejo nekaj sekund po zapiranju vseh vrat, pri zaklepanju vozila ali vklopu kontakta.

Bralna lučka

Bralna lučka je taktilna, vsaka leča se vključi in izključi posamično, tako da pritisnete na

ustrezno območje. Dodatno je mogoče intenzivnost svetlobe prilagoditi glede na izvajanje pritisk.

Če želite vključiti dve leči istočasno, morate pritisniti na simbol  >>> **sl. 88**.

Osvetlitev sovoznikovega predala in prtljažnika*

Pri odpiranju in zapiranju sovoznikovega predala in vrat prtljažnika se avtomatsko vključi oz. izključi ustrezna osvetlitev.

Osvetlitev prostora za noge*

Osvetlitev prostora za noge pod armaturno ploščo (na voznikovi in sovoznikovi strani) se vključi pri odprtih vratih, med vožnjo pa se intenzivnost osvetlitve zmanjša. Intenzivnost lahko nastavite v meniju infotainment sistema, tako da uporabite funkcijsko tipko  > **Notranjost > Osvetlitev**>>> str. 86.

Napotek

Bralne lučke se izključijo, ko je vozilo zaprto in zaklenjeno ali nekaj minut po izklopu kontakta. To preprečuje, da bi se akumulator izpraznil.

Ambientna osvetlitev*



Sl. 89 Shematski prikaz: ambientna osvetlitev

Ambientna osvetlitev osvetljuje območje sredinske konzole in prostora za noge, glede na izvedbo pa tudi notranjo oblogo sprednjih vrat in linije kombiniranega instrumenta.

Obstajajo predhodno definirane izvedbe **ambientne osvetlitve** » sl. 89. Intenzivnost osvetlitve se lahko nastavi s funkcijsko tipko ☼:

- **Samodejno:** osvetli notranjost vozila glede na izbrani vozni profil.
- **Ročno:** možnost prilagoditve intenzivnosti ambientne osvetlitve v vsakem območju, možnost spreminjanja barve pri izvedbah, ki imajo osvetlitev na oblogi sprednjih vrat in na liniji kombiniranega instrumenta.
- **Off:** izključi ambientno osvetlitev.

Vidnost

Sistem brisalcev vetrobranskega stekla in sistem brisalca zadnjega stekla

Ročica za brisalce

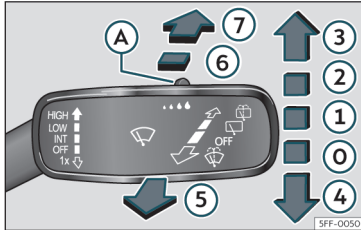

Sl. 90 Upravljanje z brisalci vetrobranskega in zadnjega stekla

Ročico pomaknite v želeni položaj:

0	OFF	Brisalci izključeni.
1	INT	Intervalno brisanje. S stikalom»» sl. 90 (A) nastavite stopnjo intervala (vozila brez senzorja za dež) ali občutljivost senzorja za dež.
2	LOW	Počasno brisanje je mogoče nastaviti s tipko»» sl. 90 (A).

Ročico pomaknite v želeni položaj:

3	HIGH	Hitro brisanje je mogoče nastaviti s tipko »» sl. 90 (A).
4	1x	Impulzno brisanje. Kratek pritisk, kratko brisanje. Če ročico držite pritisnjeno navzdol, brisalci brišejo hitreje.
5		Naprava za čiščenje vetrobranskega stekla. Vetrobransko steklo se očisti s potiskom ročice proti volanu.
6		Intervalno brisanje zadnjega stekla. Brisalec zadnje steklo obriše pribl. vsakih 6 sekund.
7		S pritiskom na ročico se vključi naprava za čiščenje zadnjega stekla. Istočasno se aktivira brisalec zadnjega stekla.

⚠ POZOR

Naprave za čiščenje vetrobranskega stekla ne uporabljajte pri zimskih temperaturah, ne da bi vetrobransko steklo prej ogreli s sistemom za ogrevanje in prezračevanje. Sredstvo za čiščenje stekel lahko namreč na steklu zamrzne in tako zmanjša vidljivost iz vozila.

ⓘ PREVIDNO

Če pri vključenih brisalcih izključite kontakt, se postopek brisanja ustavi in brisalci se vrnejo v mirujoči položaj. Ponovnem vklopu kontakta brisalci ponovno delujejo v enako stopnjo brisanja. V primeru ledu, snega ali drugih ovir na vetrobranskem ste-

klu se lahko brisalci oz. njihov motor poškodujejo.

- Pred pričetkom vožnje z brisalcev po potrebi odstranite sneg in led.
- Če so metlice brisalcev primrznile na vetrobransko steklo, jih previdno sprostite. CUPRA priporoča uporabo razpršila za odstranjevanje ledu.
- Brisalcev ne vključite, ko je steklo suho. Če metlici brisalcev obrišeta suho steklo, se steklo lahko poškoduje.
- Pri zmrzali se pred vklopom brisalcev prepričajte, da metlice brisalcev niso primrznile! Ko v hladnem vremenu parkirate vozilo, je lahko v pomoč servisni položaj brisalcev vetrobranskega stekla»» str. 50.

ⓘ Napotek

- Brisalci delujejo tako spredaj in zadaj le pri vključenem kontaktu in zaprtem pokrovu motornega prostora oz. vratih prtljažnika.
- Brisalec zadnjega stekla se avtomatsko aktivira, ko sta aktivirana brisalca vetrobranskega stekla in prestavite v vzvratno prestavo.

Funkcije brisalcev

Delovanje brisalcev v različnih situacijah

- Če vozilo ustavite, ko so brisalci vključeni na stopnji 1 ali 2, brisanje samodejno preklopi za eno stopnjo navzdol. Ko speljete, brisalci ponovno preklopijo na izbrano stopnjo.
- Ko naprava za čiščenje vetrobranskega stekla deluje, klimatska naprava za pribl. 30 sekund preklopi na zaprto kroženje zraka, da v notranjost ne zaide vonj po tekočini za čiščenje stekel.
- Pri intervalnem brisanju so intervali krmiljeni v odvisnosti od hitrosti. Čim višja je hitrost, tem krajši je interval.

Ogrevani šobi za čiščenje vetrobranskega stekla*

Ogrevanje odtali samo zamrznjeni šobi, vede v dovodnih cevkah pa ne. Ogrevani šobi avtomatsko uravnava moč ogrevanja pri vklopu kontakta, in sicer glede na temperaturo okolice.

i Napotek

- Če brisalec na vetrobranskem steklu naleti na oviro, jo poskuša odstraniti, potisniti vstran. Če ovira še naprej blokira pomik brisalca, se slednji ustavi. Odstranite oviro in ponovno vključite brisalce.
- Ko vključite napravo za čiščenje vetrobranskega stekla, brisalca med vožnjo po

pribl. 5 sekundah še enkrat obrišeta steklo (funkcija „naknadnega brisanja“). Če v roku 10 sekund po „naknadnem brisanju“ ponovno vključite funkcijo čiščenja, se postopek izvede brez naknadnega brisanja. Funkcija „naknadnega brisanja“ je ponovno na voljo po izklopu in ponovnem vklopu kontakta.

Senzor za dež

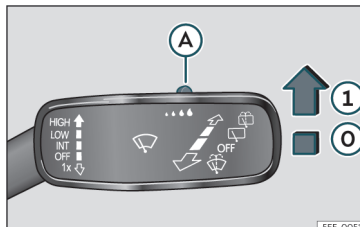

Sl. 91 Ročica za brisalce: nastavev senzorja za dež **A**

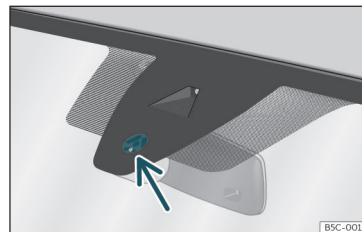

Sl. 92 Površina zaznavanja senzorja za dež

Aktivirani senzor za dež samodejno krmili intervale brisalcev glede na intenzivnost padavin »**Δ**. Občutljivost senzorja je mogoče ročno nastaviti. Ročno brisanje »**str. 119**.

Ročico potisnite v zeleni položaj» **sl. 91**:

- ⊖** Senzor za dež deaktiviran.
- 1** Senzor za dež aktiven – avtomatsko brisanje po potrebi.
- A** Nastavljanje občutljivosti senzorja za dež:
 - Pomik stikala proti desni – visoka stopnja občutljivosti.
 - Pomik stikala proti levi – nizka stopnja občutljivosti.

Po izklopu in ponovnem vklopu kontakta in medtem ko je ročica brisalcev v položaju **1**, ostane senzor za dež aktiven in brisalca ponovno začneta z brisanjem, ko vozite hitreje od 16 km/h (10 mph).

Moteno delovanje senzorja za dež

Med možne vzroke motenj in napačnih interpretacij v *predelu površine zaznavanja* »» sl. 92 senzorja za dež med drugim sodijo:

- Poškodovani brisalci: vodni film na poškodovanih metlicah brisalcev lahko podaljša čas aktiviranja, zamakne intervale čiščenja ali spodbudi hitro in stalno brisanje.
- Mrčes: pojav mrčesa lahko sproži aktiviranje brisalcev.
- Ostanke soli: pozimi lahko zaradi soli za sipanje cest brisalci naknadno brišejo še precej časa, ko je steklo že skoraj povsem suho.
- Umazanija: zaradi suhega prahu, voska, premazov stekla (lotosov učinek) ali ostankov čistil (avtomatska pralnica) senzor za dež lahko postane manj občutljiv ali pa reagira kasneje, počasneje ali sploh ne.
- Razpoka v steklu: udarec kamna pri vključenem senzorju za dež sproži cikel brisanja. Senzor nato zazna zmanjšanje površine zaznavanja in se ustrezno prilagodi. Reakcija senzorja je odvisna od velikosti poškodbe na steklu, ki jo povzroči udarec kamna.

POZOR

Možno je, da senzor za dež zadostno ne prepozna dežja in ne aktivira brisalcev.

- Če voda na vetrobranskem steklu ovira pogled iz vozila, brisalce po potrebi pravočasno vključite ročno.

Napotek

- Redno čistite občutljivo površino senzorja za dež »» sl. 92 (puščica) in preverjajte morebitne poškodbe metlic brisalcev.
- Za odstranjevanje voska in sijočih premazov je priporočljiva uporaba čistila za stekla, ki vsebuje alkohol.
- Na vetrobransko steklo v predel pred senzorjem za dež* ne smete lepiti nalepk. Posledica so lahko motnje v delovanju.

Ogledala

Notranje vzratno ogledalo znotraj s funkcijo zasenčenja

Notranje ogledalo z avtomatskim zasenčenjem*

Funkcija samodejnega zasenčenja se aktivira pri vsakem vklopu kontakta.

Pri vklopljeni samodejni funkciji zasenčenja se notranje ogledalo pri vpadu svetlobe samodejno zaseni. Ko prestavite v vzratno prestavo, se funkcija samodejnega zasenčenja ogledala izključi.

POZOR

Pri ogledalih z avtomatskim zasenčenjem lahko iz razbitega zrcala izteče elektrolitska tekočina. Ta tekočina draži kožo, oči in di-

halne organe. V primeru stika s tekočino prizadeto mesto takoj sperite z večjimi količinami vode. Po potrebi poiščite zdravniško pomoč.

PREVIDNO

Pri ogledalih z avtomatskim zasenčenjem lahko iz razbitega zrcala izteče elektrolitska tekočina. Omenjena tekočina razjeda plastične površine. Čim hitreje jo očistite z mokro cunjno.

Napotek

- Če je vpad svetlobe v notranje ogledalo (npr. zaradi senčnika*) oviran, vzratno ogledalo s samodejnim zasenčenjem ne deluje brez napak.
- Samodejno zasenčenje ogledal ne deluje, če je vključena notranja osvetlitev ali je izbrana vzratna prestava.
- Če morate na vetrobransko steklo nalepiti nalepko, pazite, da ne prelepate senzorjev. V tem primeru samodejno zasenčenje notranjega ogledala ne bo delovalo pravilno oz. sploh ne bo delovalo.

Nastavitev zunanjih vzvratnih ogledal

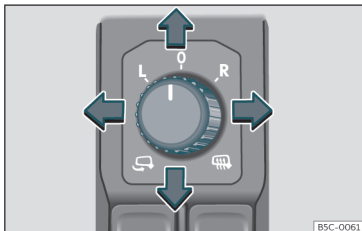

Sl. 93 Del voznikovih vrat: vrtljivi gumb za upravljanje zunanjih vzvratnih ogledal

Vrtljivi gumb zavrtite v ustrezni položaj:

L / R [levo in desno] V želenem položaju lahko z vrtljivim gumbom zunanji ogledali na voznikovi strani (L, levo) in na sovoznikovi strani (R, desno) pomaknete v želeni položaj.

 Glede na opremo se lahko površini zunanjih ogledal pri nizkih temperaturah segrejeta.

 Poklop ogledal.

Sočasna nastavitev zunanjih ogledal

V infotainment sistemu je mogoče s funkcijsko tipko  > **Notranjost** > **Ogledala** izbrati sinhrono nastavljanje zunanjih vzvratnih ogledal.

- Vrtljivi gumb zavrtite v položaj **L**¹⁾.
- Nastavite levo zunanje ogledalo. Sočasno (sinhrono) se nastavi tudi desno zunanje ogledalo.
- Po potrebi popravite desno zunanje vzvratno ogledalo: zavrtite vrtljivi gumb v položaj **R**¹⁾.

Pomik ogledala na sovoznikovi strani navzdol*

Da bi pri vzvratnem parkiranju npr. zaznali robnik, se lahko površina sovoznikovega zunanega ogledala samodejno nagne, če je bil položaj predhodno shranjen. Vrtljivi gumb mora biti v položaju **R**¹⁾.

Vzvratno ogledalo se vrne v izhodiščni položaj, ko vozilo vozi s hitrostjo nad 15 km/h (9 mph) v smeri naprej ali pa je bil izvlečen ključ. V izhodiščni položaj se vrne tudi, če spremenite položaj vrtljivega gumba.

Shranjevanje nastavitve zunanega ogledala na sovoznikovi strani za vzvratno vožnjo

- Vključite kontakt.
- V infotainment sistemu izberite  > **Notranjost** > **Ogledala**>>> str. 86 .
- Na stikalu izberite položaj **R**¹⁾
- Prestavite v vzvratno prestavo.
- Zunanje ogledalo na sovoznikovi strani nastavite tako, da imate npr. dober pregled nad robnikom.
- Prestavite iz vzvratne prestave.
- Nov položaj zunanega ogledala se shrani.

Poklop zunanjih vzvratnih ogledal po zaklepanju vozila*

V infotainment sistemu je mogoče s funkcijsko tipko  > **Notranjost** > **Ogledala** izbrati poklop zunanjih vzvratnih ogledal, ko je vozilo parkirano in zaklenjeno»» str. 86 .

Pri zaklepanju vozila z radijskim ključem za oddaljeno upravljanje se zunanji vzvratni ogledali samodejno poklopita. Pri odpiranju vozila z radijskim ključem za oddaljeno upravljanje se zunanji vzvratni ogledali samodejno postavita v pravilni položaj.

¹⁾ Pri vozilih z volanom na desni strani je uravnavanje simetrično.

Vidnost

⚠ POZOR

Izbočene površine ogledal (konveksne ali asferične*) povečajo vidno polje. Predmeti v ogledalu pa so videti manjši in bolj oddaljeni, kot so v resnici. Če zunanji ogledali uporabljate za določitev razdalje do vozil, ki prihajajo od zadaj, za menjavo voznega pasu, se lahko zmotite, Nevarnost nezgode!

⚠ POZOR

Zaradi nepazljivega poklopa zunanjih ogledal lahko pride do poškodb.

- Zunanji ogledali poklopite samo, ko v območju pomika ni nikogar.
- Ko premikate zunanje ogledalo, pazite, da med zunanje ogledalo in nosilec ogledala ne priščipnete prstov.

ⓘ PREVIDNO

- Če je iz katerega koli razloga eno izmed zunanjih vzratnih ogledal izbito iz položaja (npr. udarec med manevriranjem), morate ogledalo najprej električno poklopiti v končni položaj. Zunanjih vzratnih ogledal ne smete ročno postaviti v začetni položaj, ker se lahko poklopni mehanizem poškoduje.
- Pred pranjem vozila v avtomatski pralnici poklopite zunanja ogledala, da se ne poškodujejo. Zunanjih ogledal z električnim poklopom nikakor ne smete ročno poklopiti in povleči nazaj v izhodiščni položaj, tem-

več morate to storiti samo z električnim stikalom!

ⓘ Napotek

- Če električno nastavljanje ne deluje, lahko zrcalo nastavite tako, da z roko pritisnete rob zrcala.
- Ko je hitrost višja od 40 km/h (25 mph), zunanjih vzratnih ogledal ni mogoče poklopiti.

Zaščita pred soncem

Senčnika

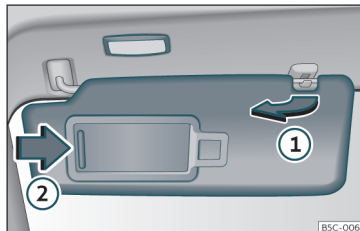

Sl. 94 Senčnik

Možnosti nastavljanja voznikovega in sovoznikovega senčnika

- Pomik senčnika za vetrobransko steklo navzdol.
- Senčnik lahko izvlečete iz držala in ga pomaknete proti vratom»»» sl. 94 ①.
- Senčnik, pomaknjen k vratom, lahko pomaknete nazaj v vzdolžni smeri.

V senčniku je kozmetično ogledalo s pokrovčkom. Ko odmaknete pokrovček ②, zasveti lučka.

Ko zaprete pokrovček kozmetičnega ogledala ali senčnik obrnete navzgor, lučka ugasne.

⚠ POZOR

Nameščena senčnika lahko zmanjšata vidljivost.

- Ko senčnikov ne potrebujete, ju vedno pomaknite nazaj v držalo.

ⓘ Napotek

Lučka nad senčnikom pod določenimi pogoji po nekaj minutah avtomatsko ugasne. To preprečuje, da bi se akumulator izpraznil.

Sedeži in vzglavniki

Nastavitev sedežev

Ročna nastavitev sprednjih sedežev

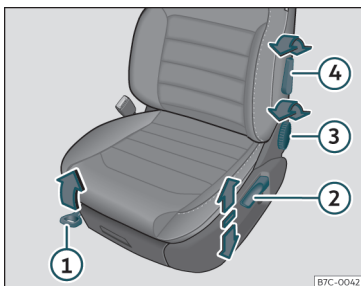

SI. 95 Sprednja sedeža: ročna nastavitev sedeža

- 1 Naprej/nazaj: povlecite ročico in premaknite sedež. Ko izpustite ročico, se mora sedež zaskočiti!
- 2 Dvig/spust: po potrebi večkrat povlecite/pritisnite vzvod.
- 3 Naslonjalo položno/pokončno: zavrtite vrtljivi gumb.
- 4 Ledvena opora: premikajte vzvod, dokler opora ni v zelenem položaju.

⚠ POZOR

Zaradi nepravilnega nastavljanja sedežev lahko pride do nezgod in hudih poškodb.

- Sedeže nastavljajte samo pri mirujočem vozilu, ker se ti med vožnjo lahko nepričakovano premaknejo in lahko izgubite nadzor nad vozilom. Poleg tega med nastavljanjem sedeža položaj sedenja ni pravilen.
- Nastavljajte višino, položaj in naklon sprednjih sedežev samo, če je območje njihovega premikanja prehodno.
- Zagotovite, da na tem območju ni nobenih predmetov.
- Zagotovite, da so območja premikanja in fiksiranja sedežev čista.

⚠ POZOR

Nepravilna uporaba oblaginjenja in sedežnih prevlek lahko povzroči naključno aktiviranje električnega sistema za nastavljanje sedežev, zaradi česar se sedež lahko začne med vožnjo nepričakovano premikati. To lahko povzroči izgubo nadzora nad vozilom in posledično nezgode ali poškodbe. Poškodujejo se lahko tudi električne komponente sprednjih sedežev.

- Nikoli ne namestite oblaginjenja ali prevlek na električne tipke.
- Nikoli ne uporabljajte oblaginjenja ali prevlek, ki niso izrecno odobrene za sedeže tega vozila.

Električno nastavljanje voznikovega sedeža*

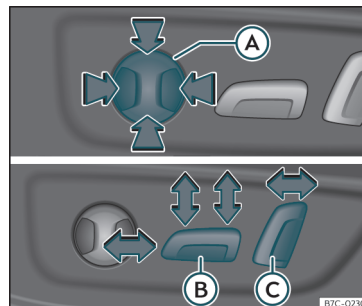

SI. 96 Voznikov sedež: električno nastavljanje sedeža.

- A Nastavljanje ledvene opore: pritisnite tipko, da oporo premaknete v zeleni položaj.
- B Pomik sedeža naprej/nazaj: potisnite tipko naprej/nazaj.
Sedež zgoraj/spodaj: Potisnite zadnji del tipke navzgor/navzdol. Če želite nastaviti naklon sedišča, sprednji del tipke potisnite navzgor/navzdol.
- C Naslonjalo bolj pokončno/položno: potisnite tipko naprej/nazaj.

⚠ POZOR

- Zaradi malomarne ali nenadzorovane uporabe električnih sprednjih sedežev lahko pride do hudih poškodb.
- Električno nastavljanje sprednjih sedežev deluje tudi pri izključenem kontaktu. Otroci ali osebe, ki potrebujejo tujo pomoč, nikdar ne puščajte v vozilu.
- V sili lahko električno nastavljanje prekinete s pritiskom na eno od drugih stikal.

ⓘ PREVIDNO

Da ne bi poškodovali električnih delov sprednjih sedežev, ne smete klečati na sprednjih sedežih ali kako drugače obremenjevati le določenega dela sedeža in naslonjala.

i Napotek

- Če je akumulator premalo napolnjen, se lahko zgodi, da električno nastavljanje sedeža ni mogoče.
- Pri zagonu motorja se nastavljanje sedežev prekine.

Vzglavniki

Uvod

V nadaljevanju so opisane nastavitve in demontaža vzglavnikov. Vedno zagotovite pravilno nastavitvev sedežev»» str. 13.

Vsi sedeži so opremljeni z vzglavniki. Zadnji sredinski vzglavnik je primeren samo za sredinski zadnji sedež, zato ga nikoli ne namestite na drug sedež.

Pravilna nastavitvev vzglavnikov

Višino vzglavnika nastavite tako, da bo njegov zgornji rob na isti višini kot vrh vaše glave, pod nobenim pogojem pa ne nižje od oči. Glava naj bo vedno v položaju, ki je najbliže vzglavniku.

Nastavitvev vzglavnika za majhne ljudi

Vzglavnik pomaknite do konca navzdol, tudi če je glava nato nižje od zgornjega roba vzglavnika. V najnižjem položaju bo med vzglavnikom in naslonjalom sedeža morda ostala manjša reža.

Nastavitvev vzglavnika za velike ljudi

Vzglavnik povlecite do konca navzgor.

⚠ POZOR

Pri vožnji brez vzglavnikov ali z napačno nastavljenimi vzglavniki v primeru nezgode, nenadnega zaviranja ali manevriranja nastane tveganje za hude ali poškodbe s smrtnim izidom.

- Med vožnjo naj bodo vzglavniki vedno pravilno vgrajeni in nastavljeni.
- Za zmanjšanje tveganja za poškodbe vratu v primeru nezgode pravilno nastavite vzglavnik glede na svojo višino in zagotovite, da je njegov zgornji rob na višini vašega temena, nikoli pa pod ravno oči. Vaša glava naj bo vedno v sredinskem položaju in čim bliže vzglavniku.
- Vzglavnika nikdar ne nastavlajte med vožnjo.
- Če so na zadnjih sedežih potniki, vzglavniki nikakor ne smejo biti v položaju za neuporabo.

ⓘ PREVIDNO

Pri vgradnji in demontaži vzglavnikov pazite, da se ti ne dotaknejo stropne obloge, naslonjala sprednjega sedeža ali drugih delov vozila. V nasprotnem primeru lahko pride do škode.

Nastavitev vzglavnikov

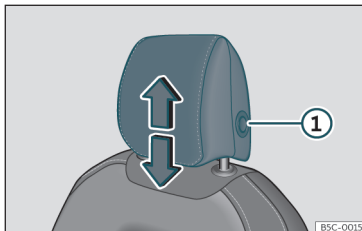

Sl. 97 Sprednji sedež: nastavljanje vzglavnika.

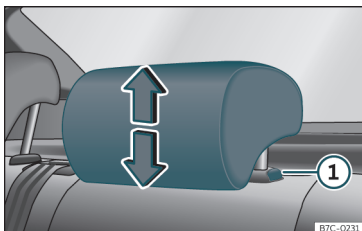

Sl. 98 Zadnji sedež: nastavljanje vzglavnika

Nastavitev višine vzglavnika

- Vzglavnik z obema rokama primite ob straneh in ga pomaknite navzgor tako daleč, da se slišno zaskoči. Za spuščanje je postopek enak, sočasno pritisnite stransko tipko ① »» sl. 97»» sl. 98.

- Vzglavnik se mora pravilno zaskočiti v položaju.

Demontaža in vgradnja vzglavnikov

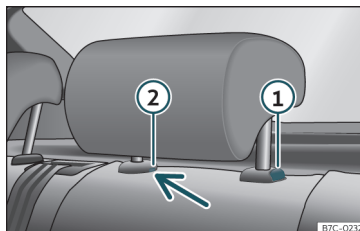

Sl. 99 Zadnji vzglavnik: demontaža

Demontaža in vgradnja sprednjih vzglavnikov

- Vzglavnik povlecite popolnoma navzgor.
- Pritisnite stransko tipko»» sl. 97 ① in odstranite vzglavnik.
- Pri ponovni vgradnji drogova vzglavnika vstavite v odprtini vzglavnik potisnite navzdol, da se slišno zaskoči.

Demontaža zadnjih vzglavnikov

Za demontažo vzglavnika morate delno podreti ustrezno naslonjalo.

- Sprostite naslonjalo»» str. 128.

- Vzglavnik povlecite popolnoma navzgor.
- Pritisnite tipko»» sl. 99 ① in hkrati vstavite izvijač (širina največ 5 mm) v odprtino zaklepa ② ter izvlecite vzglavnik.
- Zadnje sedežno naslonjalo potisnite nazaj, da se pravilno zaskoči »» Δ v poglavju Zlaganje in postavljanje naslonjala zadnjega sedeža na str. 128.

Vgradnja zadnjih vzglavnikov

Za vgradnjo vzglavnika morate delno podreti ustrezno naslonjalo.

- Sprostite naslonjalo»» str. 128.
- Drogova vzglavnika potisnite v vodili, da se slišno zaskočita. Nato vzglavnika ni več mogoče izvleči iz naslonjala.
- Zadnje sedežno naslonjalo potisnite nazaj, da se pravilno zaskoči »» Δ v poglavju Zlaganje in postavljanje naslonjala zadnjega sedeža na str. 128.

⚠ POZOR

Zadnje vzglavnike demontirajte le v primeru namestitve otroškega sedeža. Ko otroški sedež odstranite, takoj spet namestite vzglavnike.

Funkcije sedežev

Pomnilna funkcija*

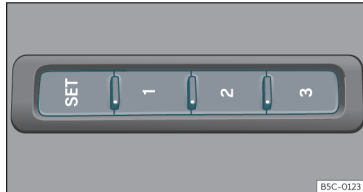

Sl. 100 Na zunanji strani voznikovega sedeža: pomnilne tipke.

Pomnilne tipke

Pomnilne tipke služijo za shranjevanje in uporabo nastavitve voznikovega sedeža in zunanjih ogledal.

Shranjevanje nastavitve voznikovega sedeža in zunanjih ogledal med vožnjo naprej

- Vključite elektronsko parkirno zavoro.
- Izbirno ročico pomaknite v nevtralni položaj.
- Vključite kontakt.
- Nastavite voznikov sedež in zunanji ogledali.
- Pritisnite tipko **SET** in jo držite dlje kot 1 sekundo»»» **sl. 100**.

- Pritisnite pomnilno tipko, s katero shranite nastavitve, in jo držite pritisnjeno pribl. 10 sekund. Opozorilni zvok bo potrdil shranjevanje.

Shranjevanje nastavitve sovoznikovega vzratnega ogledala med vzratno vožnjo

- Vključite elektronsko parkirno zavoro.
- Izbirno ročico pomaknite v nevtralni položaj.
- Vključite kontakt.
- Pritisnite želeno pomnilno tipko.
- Prestavite v vzratno prestavo.
- Zunanje ogledalo na sovoznikovi strani nastavite tako, da imate npr. dober pregled nad robnikom.
- Nastavljeni položaj ogledala se avtomatsko shrani in dodeli ključu vozila, s katerim je bilo odklenjeno vozilo.

Aktiviranje nastavitve

- Pri mirujočem vozilu in vključenem kontaktu pritisnite in zadržite ustrezno pomnilno tipko, dokler ogledali ne dosežeta shranjenega položaja.
- **ALI:** Pri izključenem kontaktu in odprtih voznikovih vratih za hip pritisnite ustrezno tipko.
- Zunanje ogledalo na sovoznikovi strani se samodejno pomakne iz shranjenega položaja za vzratno vožnjo takoj, ko se vozilo po-

makne naprej s hitrostjo najmanj 15 km/h (10 mph) ali ko je izbirna ročica v kateremkoli položaju, razen v položaju **R**»» str. 121.

Aktiviranje pomnilne funkcije ključa vozila

Pogoj: poljuben pomnilni položaj je shranjen.

- Odklenite voznikova vrata.
- Poljubno pomnilno tipko pritisnite in zadržite.
- V približno treh sekundah pritisnite tipko za odklepanje  na ključu vozila. Aktiviranje potrdi zvočni signal.

Dodelitev nastavitve zunanjih ogledal za vožnjo naprej in nastavitve voznikovega sedeža ključu vozila

- Aktivirajte pomnilne funkcije ključa vozila.
- Pri vključenem kontaktu nastavite sprednji sedež in zunanji ogledali.
- Zvočni signal potrdi shranjene položaje pri izključitvi kontakta in zaklepanju vozila. Nastavitve se dodelijo ključu vozila.

Deaktiviranje pomnilne funkcije ključa vozila

Pogoj: poljuben pomnilni položaj je shranjen.

- Pritisnite in držite tipko **SET**»»» **sl. 100**.
- V pribl. 10 sekundah pritisnite tipko za odklepanje  na ključu vozila. Deaktiviranje potrdi zvočni signal.

Upravljanje

Inicijaliziranje sedežev s pomnilno funkcijo

V primeru, da je bil voznikov sedež zame-njan, je treba pomnilni sistem inicializirati.

Pri inicializiranju se izbrišejo vsi pomnilniki in dodelitve sedeža s pomnilno funkcijo. Pomnilne tipke lahko nato programirate na novo in jih dodelite ključu vozila.

- Odprite voznikova vrata in ne vstopajte.
- Sedež nastavite iz zunanosti.
- Naklon naslonjala nastavite naprej do končnega položaja.
- Izpustite stikalo za nastavljanje naklona in ga ponovno aktivirajte, dokler se ne oglasi zvočni signal.

POZOR

Pomnilno funkcijo nastavljajte samo v mi-rujočem vozilu.

Napotek

Če so voznikova vrata odprta pribl. 10 minut ali več po odklepu vozila, se voznikov sedež in zunanji ogledali ne premaknejo samo-dejno.

Zlaganje in postavljanje naslonjala za-dnjega sedeža

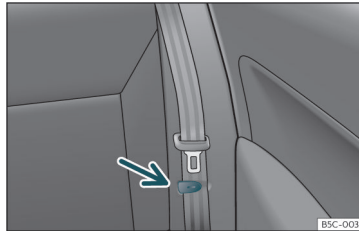

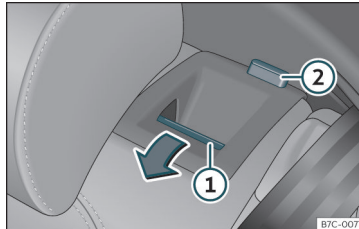

Sl. 101 Zadnji sedež: sponka za varnostni pas.



Sl. 102 Zadnji sedež: zlaganje naslonjala.

Naslonjalo zadnje sedežne klopi je deljeno in ga lahko podremsko ločeno, da bi povečali pr-tlačnik.

Zlaganje naslonjala zadnjega sedeža v smeri naprej

- Stranska varnostna pasova pospravite v sponko»» sl. 101.
- Zadnje vzglavnike potisnite popolnoma navzdol»» str. 126.
- Tipko za sprostitev»» sl. 102  povlecite naprej in hkrati podrite naslonjalo zadnjih se-dežev. Naslonjalo je sproščeno, ko je vidna rdeča oznaka na tipki .

Postavljanje naslonjala

- Postavite naslonjalo in ga potisnite v zakle-pe. Pri pravilnem nameščanju rdeča oznaka tipke  ni več vidna.

POZOR

Če se poklopi naprej ali se naslonjalo za-dnjega sedeža nenadzorovano ali nevidno dvigne, lahko pride do hudih poškodb.

- Naslonjala zadnjih sedežev nikdar ne dvigajte in poklapljajte med vožnjo.
- Pazite, da pri dvigu naslonjal zadnjih se-dežev ne priščipnete ali poškodujete var-nostnih pasov.
- Pri poklopu ali dvigu naslonjal zadnje se-dežne klopi morate imeti roke, prste, noge ali druge dele telesa izven območja gibanja sedežne klopi.
- Da bi varnostni pasovi zadnjih sedežev nudili potrebno zaščito, morajo biti vsi predeli naslonjala zadnje sedežne klopi

vedno pravilno pritrjeni. To je še posebej pomembno za sredinski zadnji sedež. Če potnik sedi na mestu, kjer naslonjalo zadnje sedežne klopi ni pravilno pritrjeno, ga lahko pri ostrem zaviranju, nenadnem manevriranju ali nezgodi skupaj z naslonjalom zadnje sedežne klopi vrže v smeri naprej.

- Rdeča oznaka na tipki ② pomeni, da naslonjalo ni zaskočeno. Vedno bodite pozorni, da rdeča znaka ni več vidna, ko se naslonjalo nahaja v pokončnem položaju.
- Če je naslonjalo zadnje sedežne klopi porušeno ali ni pravilno zaskočeno, na zadnji sedežni klopi ne sme biti potnikov (tudi ne otrok).

ⓘ PREVIDNO

Zaradi nenadzorovanega ali nepazljivega poklopa in dviga naslonjal zadnjih sedežev lahko pride do hudih poškodb na vozilu ali drugih predmetih.

- Pred zlaganjem naslonjala zadnje sedežne klopi nastavite sprednje sedeže tako, da se vzglavniki in sedežne blazine naslonjala zadnje sedežne klopi ne dotikajo sprednjih sedežev.

Zlaganje naslonjal zadnjih sedežev z ročicama

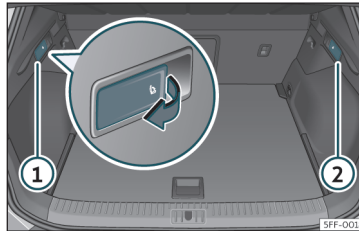

Sl. 103 V prtljažniku: ročici za sprostitve naslonjala zadnje sedežne klopi.

- Vzglavnike potisnite povsem navzdol.
- Odprite vrata prtljažnika.
- Povlecite ročico za sprostitve na levi »» sl. 103 ① ali desni strani ② naslonjala zadnjih sedežev v smeri puščice. Sproščeni del naslonjala zadnjih sedežev se samodejno podre v smeri naprej.
- Zdaj po potrebi zaprite tudi vrata prtljažnika.

Naslonjalo zadnjih sedežev je sproščeno, ko je vidna rdeča oznaka na tipki»» sl. 102 ②.

Sredinski naslon za roke

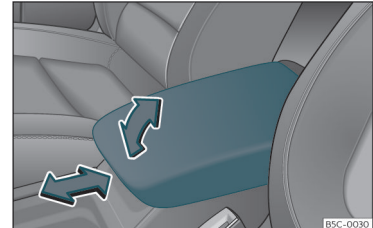

Sl. 104 Sredinski naslon za roke spredaj

Za *dviganje* povlecite naslon za roke v smeri puščice»» sl. 104 ali po korakih glede na željeno odprtino.

Za *spust* naslona za roke ga morate najprej dvigniti do končnega položaja. Nato ga spustite.

Za vodoravno *pomik* naslon za roke pomaknite naprej»» sl. 104 ali nazaj do končnega položaja v smeri ustrezne puščice.

⚠ POZOR

Sredinski naslon za roke spredaj lahko ovira gibanje voznikove desne roke, kar lahko povzroči nezgodo in hude poškodbe.

- Ko je vozilo v gibanju, naj bodo vsi odlagalni predali sredinskega naslona za roke zaprti. »

- Nihče (še zlasti ne otroci) ne sme med vožnjo sedeti na sredinskem naslonu za roke. Ta položaj je prepovedan, saj lahko zaradi sedenja na naslonu za roke pride do hudih poškodb.

Prevažanje in priročna oprema

Shranjevanje predmetov

Razporejanje prtljage in tovora

Predmete ali prtljago lahko prevažate v vozilu, prikolicí»» str. 271 in na stehi »» str. 136. Pri tem upoštevajte vse pravne predpise.

Varna namestitvev prtljage v vozilu

- Razporedite tovor v vozilu čim bolj enakomerno.
- Prtljago in težke predmete vedno položite v prtljažnik »» .
- Težke predmete v prtljažniku vedno potisnite čim dlje naprej.
- Upoštevajte največjo dovoljeno osno obremenitev in največjo dovoljeno obremenitev vozila»» str. 324.
- Predmete zavarujte z ustreznimi pasovi ali verigami, ki jih napeljete skozi pritrdilna obročka v prtljažniku»» str. 134.
- Poskrbite tudi za varno namestitev manjših predmetov.
- Tlak v pnevmatikah prilagodite obremenitvi natovorjenega vozila. Upoštevajte vrednosti

tlaka v pnevmatikah na zadevni nalepki »» str. 301.

- V vozilih s sistemom za nadzor tlaka v pnevmatikah po potrebi prilagodite status novi obremenitvi»» str. 305.

POZOR

Pomanjkljivo ali napačno pritrjeni predmeti lahko pri nenadnem manevriranju in zaviranju ter v primeru nezgode povzročijo hude poškodbe. Še zlasti če jih pri sprožitvi zadene varnostna blazina in jih posledično meče sem ter tja po prostoru za potnike. Za zmanjšanje nevarnosti hudih poškodb upoštevajte naslednje:

- Vse predmete v notranjosti vozila namestite varno.
- Pritrdite tudi majhne in lahke predmete.
- Predmete v notranjosti vozila namestite tako, da med vožnjo v nobenem primeru ne morejo priti v območje napihovanja varnostnih blazin.
- Odlagalni predali naj bodo med vožnjo ves čas zaprti.
- Predmete namestite tako, da v nobenem primeru ne morejo potnikov prisiliti v nepravilen ali nedovoljen položaj sedenja.
- Pri prevažanju predmetov na sedežih nikoli ne dovolite potnikom uporabe zadevnih sedežev.

Prevažanje in priročna oprema

- Nikoli ne puščajte trdih, ostrih ali težkih predmetov nezavarovanih v odprtih odlagalnih predalih, na prtljažnem roloju ali na armaturni plošči.
- Odstranite vse trde, ostre ali težke predmete iz žepov oblačil ali vrečk v notranjosti vozila in jih pospravite na varno.

⚠ POZOR

Pri prevažanju težkih predmetov se spremenijo vozne lastnosti vozila in podaljša zavorna pot. Nepravilno nameščeni ali zavarovani težki predmeti lahko povzročijo izgubo nadzora nad vozilom in s tem hude poškodbe.

- Nikoli ne smete prekomerno obremeniti vozila. Razmerje med nosilnostjo in obremenitvijo vozila ter porazdelitev prtljage v vozilu vplivajo na obnašanje vozila pri vožnji in zavorni učinek.
- Pri prevažanju težkih predmetov se, zaradi spremembe težišča, spremeni obnašanje vozila pri vožnji.
- Vedno razporedite tovor v vozilu čim bolj enakomerno in po možnosti vodoravno.
- Težke predmete vedno namestite pred zadnjo osjo in čim dlje stran od nje.
- Nepritrjeni predmeti v prtljažniku se lahko začnejo premikati in spremenijo vozne lastnosti vozila.

- Hitrost in način vožnje vedno prilagodite vidljivosti, vremenskim pogojem, razmeram na cestišču in prometnim razmeram.
- Plin dodajajte previdno in počasi.
- Izogibajte se nenadnemu zaviranju in nenadnim voznim manevrom.
- Zavirajte prej kot običajno.

⚠ POZOR

- Vozila nikdar ne puščajte brez nadzora, predvsem v primeru, ko so vrata prtljažnika odprta. Otroci lahko splezajo v prtljažnik in z notranje strani zaprejo vrata. Tako se zaprejo v vozilo in ga brez pomoči od zunaj ne morejo zapustiti – smrtno nevarno!
- Preden zapustite vozilo, zaprite in zaklenite vrata prtljažnika in tudi vsa preostala vrata. Preden zaklenete vozilo, se pripravite, da so ga zapustili vsi potniki.

ⓘ PREVIDNO

Električni kabli ali antena (glede na opremo), vgrajeni na zadnjih oknih, se lahko ob stiku s predmeti poškodujejo.

ⓘ Napotek

Ustrezni napenjalni trakovi, s katerimi na pritrdilne obročke pritrdite tovor, so na voljo na oddelku dopolnilne opreme.

Prtljažnik

Zadnja polica

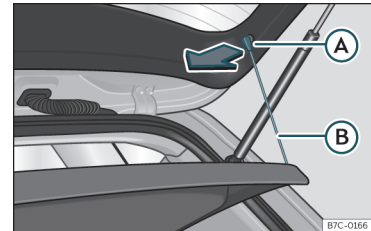

Sl. 105 V prtljažniku: odstranjevanje in nameščanje zadnje police

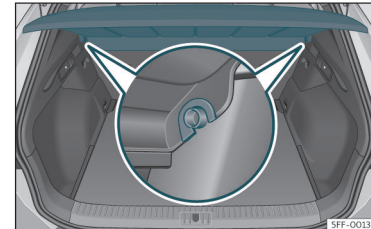

Sl. 106 V prtljažniku: odstranjevanje in nameščanje zadnje police

Odstranjevanje

- Nosilni vrvici»» sl. 105 (B) iztaknite iz držal (A). »

Upravljanje

• Potisnite polico iz stranskih držalov » sl. 106, tako da jo povlečete navzgor in izvlečete navzven.

Zadnjo polico lahko eventualno shranite pod variabilno prtljažno dno » str. 132.

Nameščanje

- Namestite polico v vodoravnem položaju, tako da „sega“ nastavek prek osi držala » sl. 106, in polico potisnite navzdol, da se zaskoči.
- Nosilni vrvici » sl. 105 (B) zataknite v držala v vratih prtljažnika.

⚠ POZOR

Živali, nepritrjeni ali nezavarovani predmeti na zadnji polici lahko povzročijo resne poškodbe pri nenadnem manevriranju ali zaviranju oz. v primeru nezgode.

- Trdih, ostrih ali težkih predmetov ali predmetov v vrečkah ne puščajte na zadnji polici.
- Na zadnji polici nikdar ne prevažajte živali.

ⓘ PREVIDNO

- Pri zapiranju vrat prtljažnika bodite pozorni, da je zadnja polica pravilno pritrjena.
- Če zadnjo polico obremenite s težjimi predmeti, polica morebiti ne bo pravilno

pritrjena in se lahko deformira oz. poškoduje.

- Če morate prepeljati večje oz. težje predmete, zadnjo polico snemite.

ℹ Napotek

Če na zadnjo polico odložite oblačila, pazite, da ne ovirajo pogleda skozi zadnje steklo.

Shranjevanje zadnje police

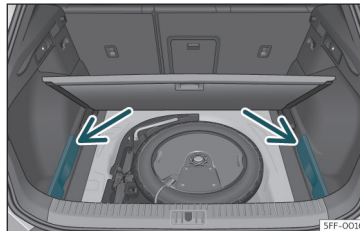

Sl. 107 V prtljažniku: oblogi za shranjevanje zadnje police.

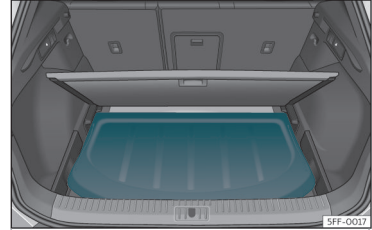

Sl. 108 V prtljažniku: shranjevanje zadnje police pod dno prtljažnika.

Ko odstranite zadnjo polico, jo lahko (glede na opremo) shranite pod dno prtljažnika.

- Odstranite obloge levo in desno » sl. 107.
- Zadnjo polico namestite v ustrezni nastavek » sl. 108.
- Levo in desno oblogo namestite v prvotni položaj.

Variabilno dno prtljažnika

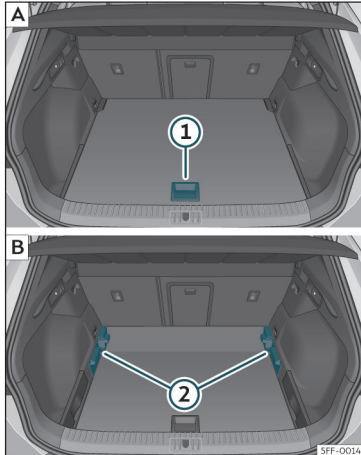

Sl. 109 Variabilno dno prtljažnika: **A** zgornji položaj; **B** spodnji položaj

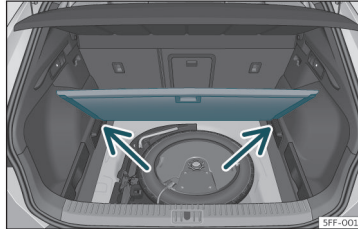

Sl. 110 Variabilno dno prtljažnika: v nagnjenem položaju

Variabilno dno prtljažnika v zgornjem položaju

• Da premaknete dno prtljažnika iz spodnjega položaja v zgornji položaj, dvignite dno z ročajem»» **sl. 109 ①** in ga povlecite nazaj, da je sprednji del popolnoma nad nosilci »» **sl. 109 ②**.

• Zdaj potisnite prtljažno dno do končnega položaja na naslonjalih zadnjih sedežev v smeri naprej in ga ob uporabi ročaja **①** spustite.

Variabilno dno prtljažnika v spodnjem položaju

• Da premaknete dno prtljažnika iz zgornjega položaja v spodnji položaj, dvignite dno z ročajem»» **sl. 109 ①** in ga povlecite nazaj, da je sprednji del popolnoma nad nosilci »» **sl. 109 ②**.

• Sprednji del naj pade na tla, nato pa ga potisnite do končnega položaja na naslonjalih zadnjih sedežev v smeri naprej, pri tem pa ga ob uporabi ročaja **①** spustite.

Variabilno dno prtljažnika v nagnjenem položaju

S previsom variabilnega dna prtljažnika dobite dostop do rezervnega kolesa ali garniture za popravilo pnevmatik.

• Dvignite variabilno dno prtljažnika z ročajem»» **sl. 109 ①** v zgornji položaj, ga povlecite in dvignite v smeri naslonjala zadnjega sedeža tako daleč, da se dno na liniji tečaja upogne in se prečni del dna dotika naslonjala.

• Položite dno prtljažnika na za to predvidene nastavke»» **sl. 110** (puščice).

⚠ POZOR

- Vedno pritrdite vse predmete, tudi če je dno prtljažnika pravilno dvignjeno.
- Med zadnjo sedežno klopjo in dvignjenim dnom prtljažnika lahko prevažate samo predmete, ki ne presegajo 2/3 višine dna.
- Med zadnjo sedežno klopjo in dvignjenim prtljažnim dnom lahko prevažate samo predmete, ki ne presegajo mase pribl. 7,5 kg.

ⓘ PREVIDNO

- Največja teža, s katero se lahko obremeni variabilno dno prtljažnika v zgornjem položaju, je 100 kg.
- Pri zapiranju dna prtljažnika nikoli ne pustite, da pade, temveč ga nadzorovano spustite navzdol. V nasprotnem primeru se lahko obloge in dno prtljažnika poškodujejo.

Pritrdilni obročki*

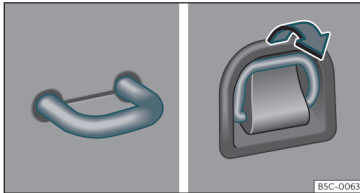

Sl. 111 V prtljažniku: fiksni in pomični pritrdilni obročki.

V sprednjem in zadnjem delu prtljažnika so nameščeni pritrdilni obročki» sl. 111, ki služijo pritrjevanju prostih predmetov in prtljage s trakovi in vrvmi.

⚠ POZOR

Uporaba neprimernih pasov in elastičnih trakov lahko v primeru nenadnega zaviranja ali nezgode povzroči zlom obročkov. Pred-

meti lahko nato letijo po vozilu in povzročijo hude ali smrtne poškodbe.

- Vedno uporabljajte primerne in brezhibne pasove ter trakove.
- Pasove križno zategnite čez tovar na dnu prtljažnika in jih varno zatakните za pritrdilne obročke.
- Pri pritrjevanju tovara nikoli ne prekoračite največje natezne obremenitve pritrdilnih obročkov.
- Pazite, da je, zlasti pri ploskih predmetih, zgornji rob tovara višje od pritrdilnih obročkov.
- Upošteвайте tablice z navodili glede pravilne namestitve tovara v prtljažniku.
- Na pritrdilne obročke ne smete nikoli pritrditi otroškega varnostnega sedeža.

ⓘ Napotek

- Največja natezna obremenitev pritrdilnih obročkov znaša 3,5 kN.
- Ustrezne pasove in sisteme za pritrjevanje lahko kupite v specializiranih trgovinah. Za to CUPRA priporoča obisk pooblaščenega partnerja CUPRA oz. SEAT.

Prtljažna mreža*

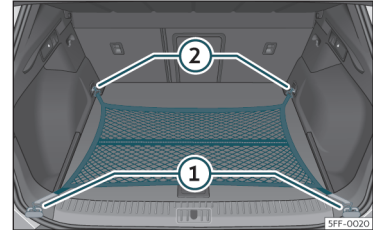

Sl. 112 V prtljažniku: ravno zataknjena prtljažna mreža.

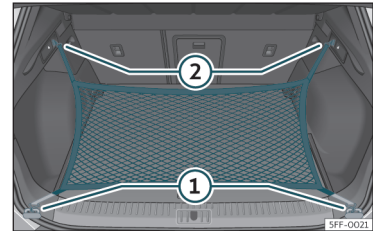

Sl. 113 V prtljažniku: obročka 1 in kaveljčka 2 za vpetje prtljažne mreže.

Prtljažna mreža preprečuje, da bi lažji predmeti drseli po prtljažniku. V prtljažni mreži z zadrgo lahko shranimo manjše predmete.

Na voljo je veliko možnosti za pritrditev prtljažne mreže v prtljažniku.

Prevažanje in priročna oprema

Vpenjanje prtljažne mreže na dno prtljažnika

Po potrebi dvignite sprednja pritrčilna obročka» str. 134 .

- Kaveljčka zatakните v pritrčilna obročka ① in ②»» sl. 112 »» ⚠. Pri tem mora biti zadrga na prtljažni mreži obrnjena navzgor.

Pritrjevanje prtljažne mreže na tovorni rob

- Kaveljčka prtljažne mreže zatakните v pritrčilna obročka»» sl. 113 ① »» ⚠. Pri tem mora biti zadrga na prtljažni mreži obrnjena navzgor.
- Pritrdite pritrčilna pasova v kaveljčka za vrečke ②.

Odstranjevanje prtljažne mreže

Vpeta prtljažna mreža je trdno napeta »» ⚠.

- Prtljažno mrežo odpnite iz pritrčilnih obročkov.
- Prtljažno mrežo shranite v prtljažniku.

⚠ POZOR

Za pritržitev elastične prtljažne mreže prek pritrčilnih obročkov mora biti mreža razprostrta. Po vpetju je mreža trdno napeta. Če prtljažne mreže ne vpenjate in odstranjujete v skladu s predpisi, lahko kaveljčki mreže povzročijo poškodbe.

- Vedno pravilno zatakните kaveljčke prtljažne mreže, da se pri snemanju nenadno ne sprostijo iz pritrčilnih obročkov.

- Pri vpenjanju in odstranjevanju kaveljčkov zaščitite oči in obraz, da preprečite poškodbe v primeru letečih kaveljčkov.

- Kaveljčke prtljažne mreže vedno vpnite v opisanem zaporedju. Če kaveljček nenadno sprostite, lahko pride do poškodb.

⚠ POZOR

Nikoli ne uporabljajte teh kaveljčkov za pritržitev prtljage ali drugih predmetov. Pri nenadnem zaviranju ali pri nezgodi se lahko kaveljčki odlomijo.

Kaveljčki za vrečke

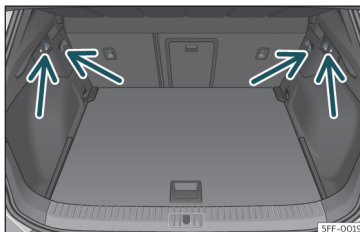

Sl. 114 V prtljažniku: kaveljčki za vrečke.

Na obeh straneh prtljažnika so lahko nameščeni kaveljčki za vrečke»» sl. 114 .

Ti kaveljčki za vrečke so predvideni za pritrjevanje vrečk z enostavnimi nakupi.

Pokrov odprtine za prevoz daljših predmetov*

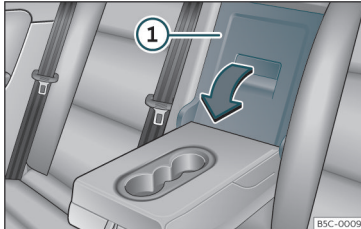

Sl. 115 Naslonjalo zadnje sedežne klopi: odpiranje pokrova odprtine za prevoz daljših predmetov.

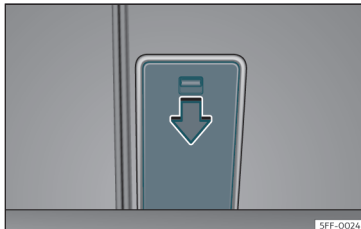

Sl. 116 Prtljažnik: odpiranje pokrova odprtine za prevoz daljših predmetov.

Na zadnjem sedežu je za sredinskim naslonom za roke odprtina za prevoz daljših predmetov v notranjosti vozila, kot denimo smuči.

Da bo ostala notranjost vozila čista, umazane predmete ovijte z ustrezno zaščito (npr. odelo), preden jih potisnete skozi odprtino.

Ko je naslon za roke poklopljen navzdol, na srednjem sedežu zadnje klopi ne sme sedeti nobena oseba.

Odpiranje lopute

- Sredinski naslon za roke poklopite navzdol.
- Povlecite vzvod za sprostitev v smeri puščice in obrnite pokrov odprtine za prevoz daljših predmetov»» sl. 115 ① popolnoma naprej.
- Odprite vrata prtljažnika.
- Daljše predmete potisnite skozi odprtino za prevoz daljših predmetov iz prtljažnika.
- Predmete dobro zavarujte z varnostnim trakom.
- Zaprite vrata prtljažnika.

Zapiranje lopute

- Pokrov odprtine za prevoz daljših predmetov poklopite nazaj, da se zaskoči. Rdeča oznaka na strani prtljažnika ne sme biti vidna.
- Zaprite vrata prtljažnika.
- Sredinski naslon za roke po potrebi dvignite navzgor.

Napotek

Pokrov odprtine za prevoz daljših predmetov je mogoče odpreti tudi iz prtljažnika. Za to morate vzvod za sprostitev potisniti v smeri puščice navzdol in pokrov obrniti naprej»» sl. 116.

Strešni prtljažnik

Uvod

Streha vozila je bila razvita za optimiziranje aerodinamike. Iz tega razloga ni možna montaža prečnih nosilcev ali drugih običajnih nosilnih sistemov v žlebove strehe.

Ker so žlebovi integrirani v streho, da zmanjšajo zračni upor, lahko uporabljate samo prečne nosilce in sisteme nosilcev, ki so bili odobreni s strani znamke CUPRA.

Primeri, ko je treba prečne nosilce in sistem nosilcev demontirati

- Če se ne uporabljajo.
- Pred obiskom avtopralnice.
- Če višina vozila presega dovoljeno višino, npr. v nekaterih garažah.

Prevažanje in priročna oprema

⚠ POZOR

- Tovor vedno pritrдите s primernimi pasovi in elastičnimi trakovi, ki so v brezhibnem stanju.
- Veliki, težki, dolgi ali ploščati kosi prtljage negativno vplivajo na aerodinamiko, težišče in obnašanje vozila.
- Izogibajte se nenadnemu zaviranju in nenadnim voznim manevrom.
- Hitrost in način vožnje vedno prilagodite vidljivosti, vremenskim pogojem, razmeram na cestišču in prometnim razmeram.

ⓘ PREVIDNO

- Prečne nosilce in sistem nosilcev vedno snemite pred obiskom avtopralnice.
- Ko namestite prečne nosilce in sistem nosilcev ter nanje pritrдите prtljago, se višina vozila poveča. Zato se prepričajte, da višina vozila ne presega dovoljene višine, denimo pri podvozhih ali garažnih vratih.
- Prečni nosilci, sistem nosilcev in nanje pritrjena prtljaga ne smejo biti nad strešno anteno in ovirati odpiranje pomičnega panoramskega strešnega okna in vrat prtljažnika.
- Pazite, da odprta vrata prtljažnika ne zadenejo ob prtljago na strehi.

♻ Ekološki napotek

Pri montiranem prečnem nosilcu in sistemu nosilcev je zaradi večjega aerodinamičnega upora poraba goriva večja.

Pritrjevanje prečnih nosilcev in sistema strešnega prtljažnika

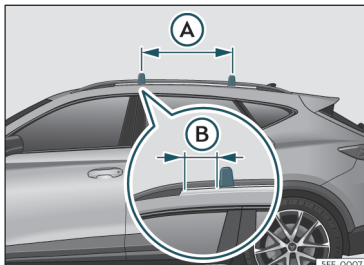

Sl. 117 Pritrdilne točke vzdolžnih nosilcev za strešni prtljažnik.

Prečni nosilci predstavljajo osnovo za številne posebne sisteme strešnega prtljažnika. Za prevoz prtljage, koles, jadrlnih desk, smučí in čolnov je iz varnostnih razlogov treba uporabiti ustrezne nosilne sisteme. Primerno dopolnilno opremo je mogoče kupiti pri pooblaščenih partnerjih CUPRA oz. SEAT.

Prečne nosilce in sistem nosilcev morate vedno pravilno pritrđiti. Pri tem vedno upo-

štečajte priložena navodila za montažo prečnih nosilcev in sistema nosilcev.

Prečni nosilci se montirajo na stranskih drogovih strehe. Razdalja med prečkami »» sl. 117 (A) mora znašati med 70 in 90 cm in razdalja med prečkami in drogovi strešnega nosilca (B) mora biti 15 cm.

⚠ POZOR

Zaradi pomanjkljive pritrđitve ali uporabe prečnih nosilcev in sistema nosilcev se lahko celotna konstrukcija loči od strehe ter povzroči nezgodo in poškodbe.

- Vedno upoštevajte proizvajalčeva navodila za montažo.
- Pred začetkom vožnje vedno preverite vijačne povezave in pritrđilna sredstva, po potrebi se po kratki vožnji ustavite in jih dodatno zategnite. Pri daljšem potovanju morate vijačne povezave in pritrđilna sredstva preveriti pri vsakem kratkem postanku.
- Spremembe ali popravila na prečnih nosilcih in sistemu nosilcev niso dovoljena.

ⓘ Napotek

Podrobno preberite navodila za montažo prečnih nosilcev in sistema nosilcev ter jih imejte vedno v vozilu.

Upravljanje

Natovarjanje sistema strešnega prtljažnika

Tovor lahko varno pritrđimo samo v primeru, če so prečni nosilci in sistem nosilcev montirani skladno s predpisi »» ⚠.

Največja dovoljena nosilnost strehe

Največja dovoljena nosilnost strehe znaša 50 kg. Nosilnost strehe je vsota mas strešnega prtljažnika, prečnih nosilcev in prtljage na strehi »» ⚠.

Vedno se pozanimajte glede mase strešnega prtljažnika, prečnih nosilcev in tovora, ki ga želite prevažati, ter jih po potrebi stehtajte. Nikoli ne prekoračite največje dovoljene nosilnosti strehe.

Pri uporabi prečnih nosilcev in sistema nosilcev z manjšo obremenljivostjo največje dovoljene nosilnosti strehe ni mogoče izkoristiti. V takšnem primeru največja obremenitev sistema strešnega prtljažnika ne sme presežati navedb v navodilih proizvajalca.

Porazdelitev prtljage

Prtljago enakomerno porazdelite in jo pravilno pritrđite »» ⚠.

Preverjanje pritrđitve

Po montaži prečnih nosilcev in sistema nosilcev morate vijačne povezave in pritrđilna

sredstva po kratki vožnji in nato v rednih intervalih preverjati.

⚠ POZOR

- Nikoli ne prekoračite navedene nosilnosti strehe, dovoljene osne obremenitve ali dovoljene skupne mase vozila.
- Nikoli ne prekoračite zmogljivosti natovarjanja prečnih nosilcev ali sistema nosilcev, tudi če še največja dovoljena nosilnost strehe ni dosežena.
- Težke predmete pritrđite čim bolj spredaj in ves tovor enakomerno porazdelite.

⚠ POZOR

Nezadostno in nepravilno pritrđena prtljaga lahko pade s strehe ter povzroči nezgode in poškodbe.

- Vedno morate uporabljati primerne in brezhibne pasove ter elastične trakove.

Predali

Uvod

Odlagalne predale uporabljajte samo za majhne ali lahke predmete.

⚠ POZOR

Nepritrđeni in nezavarovani predmeti v vozilu lahko v primeru nenadnega zaviranja ali manevriranja poletijo po notranjosti vozila. To lahko povzroči hude poškodbe in izgubo nadzora nad vozilom.

- V odprtih odlagalnih predalih vozila, na armaturni plošči, na prtljažnem roloju, v žepih oblačil ali vrečkah ne prevažajte živali ali ostrih, trdih ali težkih predmetov.
- Odlagalni predali naj bodo med vožnjo ves čas zaprti.

⚠ POZOR

Predmeti v voznikovem prostoru za noge lahko ovirajo uporabo pedalov. Tako lahko pride do izgube nadzora nad vozilom in s tem povečanega tveganja hudih poškodb.

- Zagotovite, da nikoli nič ne ovira uporabe pedalov.
- Predpražniki morajo biti vedno pravilno pritrđeni v prostoru za noge.
- Nikoli ne polagajte dodatnih predpražnikov ali drugih oblog na tovarniško namešeni predpražnik.
- Pazite, da med vožnjo v voznikov prostor za noge ne morejo zaiti predmeti.
- Ko vozilo miruje, odstranite predmete iz prostora za noge.

⚠ POZOR

Če pustite v vozilu vžigalnike, se lahko poškodujejo ali pride do nepričakovanega vžiga. Posledično lahko pride do hudih opeklin in poškodb vozila.

- Preden premaknete sedež, se prepričajte, da na območju premičnih delov sedežev ni nobenih vžigalnikov.
- Pred zapiranjem odlagalnega predala se prepričajte, da na območju premičnega dela ni nobenih vžigalnikov.
- Nikoli ne pustite vžigalnika v odlagalnem predalu ali na katerikoli drugi površini v vozilu, saj lahko visoke temperature na takšnih površinah, zlasti poleti, povzročijo vžig vozila.

ⓘ PREVIDNO

- V notranjosti vozila ne shranjujte predmetov, živil ali zdravil, občutljivih na toploto ali mraz. Toplota in mraz bi jih lahko poškodovala ali uničila.
- V vozilu odloženi predmeti iz transparentnih materialov, kot npr. očala, povečevalna stekla ali prozorni priveski na steklih, lahko zbirajo sončno svetlobo in s tem povzročijo poškodbe v vozilu.

Sovoznikov predal

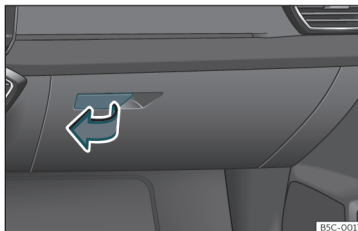

Sl. 118 Na sovoznikovi strani: sovoznikov predal

Odpiranje in zapiranje sovoznikovega predala

Odpiranje: Povlecite ročaj»» sl. 118 in odprite sovoznikov predal.

Zapiranje: Dvignite pokrov sovoznikovega predala in pritisnite nanj do zaskoka.

⚠ POZOR

Pri vožnji z odprtim predalom je v primeru nenadnega zaviranja, manevriranja ali nezgode povečano tveganje za hude poškodbe.

- Med vožnjo naj bo sovoznikov predal vedno zaprt.

Predala za shranjevanje pod sprednjima sedežema*

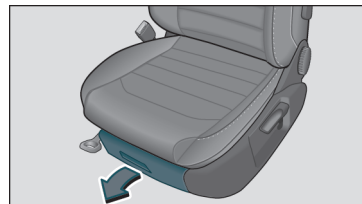

Sl. 119 Predala pod sprednjima sedežema

Odpiranje: Pritisnite tipko na ročaju predala in izvlecite predal.

Zapiranje: Potisnite predal pod sedež do zaskoka.

Odvisno od opreme je lahko pod voznikovim sedežem predal za revije* (pribl. velikosti navodil za uporabo) namesto odlagalnega predala.

⚠ POZOR

Odprt predal lahko ovira upravljanje pedalov. Posledica so lahko nezgode in hude poškodbe.

- Predal naj bo med vožnjo vedno zaprt. V nasprotnem primeru lahko predal in predmeti, ki padejo iz njega, zdrsnejo v voznikov prostor za noge in ovirajo hod pedalov. »

Upravljanje

ⓘ PREVIDNO

Nosilnost predala znaša največ 1,5 kg.

Držalo za pijačo

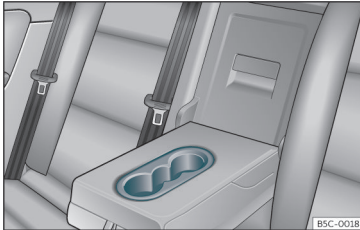

B5C-0018

Sl. 120 V sredinskem naslonu z roke zadaj: držalo za pijačo.

Odlagalna predala na voznikovih in sovoznikovih vratih vključujeta držalo za steklenice.

Sprednje držalo za pijačo

V sredinski konzoli sta dve držali za pijačo
»» sl. 120.

Držalo za pijačo v sredinskem naslonu za roke zadaj

Uporaba: Sredinski naslon za roke poklopite navzdol.

Ko držala ne potrebujete več, ponovno dvignite naslon za roke.

⚠ POZOR

Zaradi nepravilne uporabe držal za pijačo lahko pride do poškodb.

- V držalo za pijačo nikdar ne odlagajte vröče pijače. V primeru nenadnega zaviranja ali nezgode se lahko vroče pijače razlijejo in povzročijo opekline.
- Poskrbite, da steklenice oz. plastenke ali drugi predmeti med vožnjo ne morejo zdrsniti v voznikov prostor za noge, saj bi ovirali upravljanje pedalov.
- V držalo za pijačo nikdar ne postavljajte težkih pločevink oz. plastenk ipd., živil ali drugih težkih predmetov. Težki predmeti lahko v primeru nezgode poletijo po notranjosti vozila in povzročijo hude poškodbe.

⚠ POZOR

Zaprte steklenice, plastenke itd. lahko zaradi mraza ali vročine eksplodirajo.

- Zaprtih steklenic oz. plastenk s pijačo nikdar ne puščajte v močno segretem ali zelo hladnem vozilu.

ⓘ PREVIDNO

Med vožnjo pijača v držalu ne sme biti odprta. Če se pijača razlije (npr. zaradi nenadnega zaviranja), se lahko poškoduje električni sistem vozila.

ⓘ Napotek

Notranji deli držala za steklenice so snemljivi, da jih lahko očistite.

Drugi predali in držala

Na različnih mestih v vozilu so še drugi predali in držala:

- V sredinski konzoli.
- V zgornjem delu sovoznikovega predala. Obremenitev ne sme biti večja od 1,2 kg.
- V zadnjem delu vozila so levo in desno od sedežev še dodatne odlagalne površine.

Na B-stebričkih in zadnjih ročajih nad vrati so obešalniki za oblačila.

⚠ POZOR

Obešana oblačila na držalih nad vrati zmanjšujejo vidljivost in lahko povzročijo hude nezgode in poškodbe.

- Vedno obesite oblačila brez obešalnikov tako, da vidljivost ni okrnjena.
- Na obešalnike v notranjosti vozila vedno obesite le lahka oblačila. Nikoli ne pustite težkih, trdih ali ostrih predmetov v žepih obešenih oblačil.
- Oblačil ne obešajte na obešalnike, saj lahko zmanjšajo učinkovitost stranskih varnostnih blazin za glavo.

Električne vtičnice

Električne vtičnice vozila



Sl. 121 12-voltna električna vtičnica: ① v notranjosti sprednjega naslona za roke.

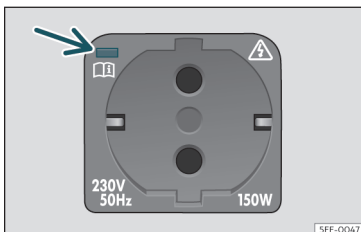

Sl. 122 Na desni strani prtljažnika: 230-voltna električna vtičnica.

V sprednjem naslonu za roke

- Dvignite pokrov električne vtičnice »» sl. 121.

- Vtičak električne naprave vstavite v vtičnico.

Električni USB-priključki

Ovisno od opreme in države ima lahko vozilo tudi USB-priključka, ki se lahko uporabita samo za polnjenje ali kot električni vtičnici.

Ta USB-priključek se nahaja zadaj v sredinski konzoli med sprednjima sedežema. Maksimalna moč vtičnic je 10,5 W na vrata.

Vtičnici **nista** namenjeni za predvajanje datotek.

Največji odjem moči

Električna vtičnica	Največji odjem moči
12 V	120 W
230 V	150 W (300 W – največ 2 minuti)

Na 12-voltno vtičnico lahko priključite električno opremo.

Največjega odjema moči posameznih električnih vtičnic ni dovoljeno prekoračiti. Moč naprav je navedena na tipskih tablicah.

Pri sočasno priključenih dveh ali več električnih napravah skupna moč vseh priključenih električnih naprav ne sme preseči 190 W »» ⚠.

230-voltna električna vtičnica*

Pri vključenem motorju se električna vtičnica »» sl. 122 aktivira avtomatsko, ko vstavite vtičak. Če je na voljo dovolj električne energije, lahko vtičnico uporabljate tudi pri izključenem motorju. »» ⚠

Priklp električne naprave: vtič vstavite do konca v vtičnico, da se sprostijo integrirano otroško varovalo. Električni tok skozi vtičnico steče šele, ko je otroško varovalo sproščeno.

LED-prikaz na električni vtičnici

Zelena lučka sveti.	Otroško varovalo je sproščeno. Vtičnica je pripravljena za uporabo.
Zelena lučka utripa.	Kontakt je izključen, toda na voljo je dovolj električne energije za napajanje vtičnice z električnim tokom za največ 10 minut. Če vtičak izvlečete pred pretekom tega časa, se vtičnica izklopi in ne deluje, dokler znova ne vključite kontakta.
Rdeča lučka utripa.	Pojavila se je motnja, npr. izklop zaradi preobremenitve s tokom ali previsoke temperature.

Izklop zaradi pregretja

Ko temperatura preseže določeno vrednost, se usmernik 230-voltna električne vtičnice avtomatsko izklopi. Izklop prepreči pregretje pri prekomernem odjemu moči priključenih »»

naprav ali visokih temperaturah okolice. 230-voltna vtičnica je znova pripravljena za uporabo, ko se ohladi. Najprej odklopite vtičnik priklopljene naprave in ga nato znova vklopite. S tem preprečite neželene ponovni vklop električne naprave.

⚠ POZOR

Električni sistem je pod visoko napetostjo!

- Vtičnice ne polivajte s tekočino.
- V 230-voltno električno vtičnico ne priklopljajte adapterjev ali podaljškov. Integrirano otroško varovalo je sicer izključeno in vtičnica je pod napetostjo.
- V kontakte 230-voltno električne vtičnice ne vstavljajte predmetov, ki prevajajo električni tok (npr. pletilk).

⚠ POZOR

Vtičnica deluje le pri vključenem kontaktu. Nestrokovna uporaba lahko povzroči hude poškodbe in celo požar. Zato otroci ne smejo ostati brez nadzora v vozilu, če je ključ noter. Nevarnost poškodb.

🔔 PREVIDNO

Da se vtičnica ne bi poškodovala, uporabljajte le ustrezne vtiče.

🔔 PREVIDNO

- 230-voltna električna vtičnica:

- Na vtičnico ne obešajte pretežkih naprav ali vtičev (npr. napajalnika).
- Ne priklopljajte neonskih luči.
- V vtičnico priklopljajte samo naprave s številom voltov, ki se ujema s številom voltov vtičnice.
- Vgrajena zaščita pred prekomernim tokom preprečuje vklop električnih naprav, ki potrebujejo zaganjalni tok z veliko jakostjo. V tem primeru prekinite povezavo s porabnikom in jo poskusite znova vzpostaviti po pribl. 10 sekundah.

ℹ Napotek

- Če je električna oprema vključena, ko je motor izključen, se akumulator prazni.
- Če se priključena električna naprava preveč segreje, jo takoj izključite in prekinite povezavo z omrežjem.
- Pred vklopom ali izklopom kontakta izključite naprave iz USB-priključkov, da preprečite morebitne poškodbe zaradi nihanja v napetosti.
- Pri povezavi z 230-voltno vtičnico lahko nekatere naprave delujejo nepravilno zaradi premajhne moči.



Klimatiziranje

Ogrevanje, prezačevanje, hlajenje

Uvod

3-sonska klimatska naprava Climatronic: ogreva, prezačuje, hladi in razvlažuje potniško kabino ter jo obravnava kot tri neodvisne klimatske prostore (voznik, sovoznik in zadnji sedeži).

Obstaja več načinov za vklop klimatske naprave:

- Pritisnite **AUTO** na vrstici z elementi za upravljanje klimatske naprave »» sl. 123 
- **ALI**: Pritisnite  v meniju za klimatiziranje »» str. 145 ali na vmesniku za klimatiziranje.
- **ALI**: Pritisnite  v meniju za klimatiziranje »» str. 145 ali na vmesniku za klimatiziranje.
- **ALI**: Spremenite želeno temperaturo.

Klimatska naprava Climatronic deluje najučinkoviteje pri zaprtih stranskih steklih in zaprtem strešnem oknu*.

Nekatere funkcije in meniji so odvisni od opreme.

Protiprašni filter

Protiprašni filter z aktivnim ogljem zmanjšuje nečistoče, ki v notranjost vozila dotekajo z zunanjim zrakom.

Protiprašni filter je treba redno menjati, da ne vpliva na učinkovitost delovanja klimatske naprave.

Če se učinkovitost filtra zaradi uporabe vozila v močno onesnaženem zunanjem zraku predčasno zmanjša, je treba protiprašni filter eventualno zamenjati med navedenimi servisnimi dogodki.

⚠ POZOR

Slaba preglednost skozi vsa okna povečuje nevarnost trčenja in nezgod, zaradi katerih lahko pride do hudih poškodb.

- Vedno zagotovite, da stekla ne bodo zaledenela, zasnežena in zarošena, tako da boste dobro videli skoznje.
- Odpeljite šele, ko bo zagotovljena dobra vidljivost.
- Vedno zagotovite pravilno uporabo klimatske naprave in ogrevanja zadnjega stekla, da boste dobro videli skozi okna.
- Zaprtega kroženja zraka nikdar ne uporabljajte dlje časa. Pri izključenem hlajenju se stekla pri zaprtem kroženju zraka lahko zelo hitro zarosijo in znatno zmanjšajo vidljivost.
- Ko zaprtega kroženja zraka ne potrebujete, ga vedno izključite.

⚠ POZOR

Zaradi iztrošenega zraka se lahko voznik hitro utruji in postane nezbran, zato lahko pride do trčenja, nezgode in hudih poškodb.

- Ventilator naj ne bo dlje časa izključen in nikdar dlje časa ne uporabljajte zaprtega kroženja zraka, sicer v notranjost ne doteka svež zrak.

ⓘ PREVIDNO

- Menjavo protiprašnega filtra mora izvesti pooblaščen servis.
- Če obstaja sum, da je bila klimatska naprava poškodovana, jo izključite. Na ta način lahko preprečite posledično škodo. Klimatsko napravo naj pregledajo na pooblaščenem servisu.
- Popravila klimatskih naprav zahtevajo posebno znanje in specialno orodje. CUPRA priporoča obisk pooblaščenega servisnega partnerja CUPRA oz. SEAT.

ℹ Napotek

- Pri izključenem klimatski napravi se vsesani zunanji zrak ne suši. Da se stekla ne bi rosila, znamka CUPRA priporoča, da pustite hladilno napravo (kompresor) vključeno. Za to pritisnite funkcijo tipko A/C. Simbol zaveti.

- Najintenzivnejše ogrevanje in hitro odmrzovanje stekel je možno le, ko motor doseže delovno temperaturo.

- Brezhibno ogrevanje in prezračevanje ter odroševanje stekel je zagotovljeno le, če reže za dovajanje zraka na zunanji strani vetrobranskega stekla niso zaledenele, zasnežene ali prekrite z listjem.

- Zrak, ki doteka skozi šobe in kroži po notranjosti vozila, se odvaja skozi prezračevalne reže v prtljažniku. Zato teh prezračevalnih režv v prtljažniku ne smete pokriti s predmeti.

- Ko je zaprto kroženje zraka vključeno, v vozilu ne kadite, saj se vsesani dim usede na uparjalnik klimatske naprave in povzroči trajen smrad.

- Priporočamo, da klimatsko napravo vključite vsaj enkrat mesečno, da tesnila in stična mesta ostanejo naoljena, kar preprečuje slabo tesnjenje. Če ugotovite, da klimatska naprava ne hladi več brezhibno, se obrnite na pooblaščen servis, kjer jo bodo pregledali.

- Če je potrebna posebej velika moč motorja, se kompresor klimatske naprave začasno izključi.

Elementi za upravljanje Climatronic



Sl. 123 Shematski prikaz: funkcije klimatske naprave

A Vrstica z elementi za upravljanje klimatske naprave

Fiksna vrstica na vrhu zaslona infotainment sistema»» sl. 123 **A** (tudi če je izključen), kjer so nameščene naslednje funkcije klimatske naprave:



Kaže status ventilatorja/hitrost. S pritiskom lahko dostopate do menija klimatske naprave »» str. 145.

20.0°C

Povlecite prst od leve proti desni in obratno čez številke, da nastavite želeno temperaturo.

Pritisnite na iste številke za dostop do podmenija za nastavljanje temperature.

Ali: s conami na dotik **1** in **2** (modra/rdeča) je mogoče nastaviti temperaturo klimatske naprave»» sl. 123.



Dostop do podmenija Ogrevanje sedežev* »» str. 148.



Vklop in izklop zaprtega kroženja zraka »» str. 147

Podmeni za nastavev temperature

Podmeni z naslednjimi funkcijami:

20.0°C

Povlecite prst od leve proti desni ali obratno čez vrstico, ali pritisnite **+** ali **-** za nastavev želene temperature.

SYNC

Sinhronizira temperaturo na voznikovi strani z drugimi conami.

Meni klimatiziranja

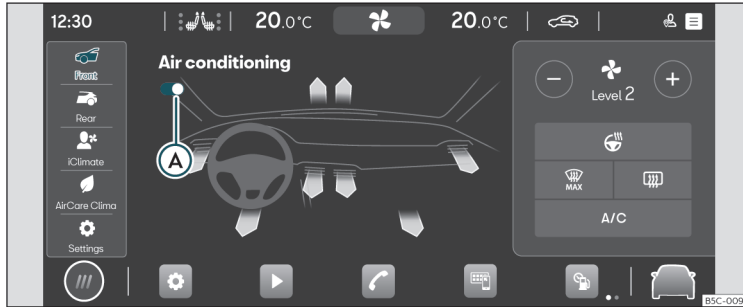

Sl. 124 Shematski prikaz: meni klimatiziranja

Znotraj menija klimatske naprave so glede na opremo naslednji podmeniji:

Podmeni spredaj

Podmeni za klimatiziranje sprednjega dela potniške kabine z naslednjimi funkcijami:



Vklop/izklop klimatske naprave Climatronic
» sl. 124 (A).

Prezračevalne šobe (puščice)

Izbira razvoda zraka v eno ali več naslednjih območjih: noge, zgornji del telesa ali vetrobransko steklo.

S puščicami prikazana barva ne ponazarja temperature izhodnega zraka, temveč zahtevano temperaturo glede na pogoje okolice.



Ročno nastavljanje števila vrtljajev ventilatorja s pritiskom na ⊕ ali ⊖.



Aktiviranje ali deaktiviranje ogrevanja volana*.

Prav tako je prikazan status (on/off).

Volan lahko uporabite tudi za upravljanje nivojev ogrevanja poleg vklopa in izklopa
» str. 149.



Funkcija odmrzovanja/odroševanja klimatske naprave Climatronic odstrani led in »

zarošenost z vetrobranskega stekla. Zrak se razvlaži in ventilator deluje z visokim številom vrtljajev.

Ko je ta funkcija vključena, ostane klimatiziranje za zadnje sedeže izključeno.



Ogrevanje zadnjega stekla deluje samo pri vključenem motorju in se najpozneje po 10 minutah samodejno izključi. Ogrevanje zadnjega stekla izključite takoj, ko je steklo čisto.

Tako boste zmanjšali porabo električne energije in s tem porabo goriva.

Da akumulatorja ne bi po nepotrebnem obremenjevali, se lahko ogrevanje zadnjega stekla samodejno začasno izklupi, dokler ni so vzpostavljeni normalni pogoji za delovanje.

A/C

Vklop in izklop sistema hlajenje in odroševanje.

AUTO

V načinu **AUTO** bo izbrana temperatura ostala konstantna. Število vrtljajev ventilatorja in razvod zraka se samodejno prilagajata.

Način **AUTO** se deaktivira, ko se število vrtljajev ventilatorja in/ali razvod zraka spreminjata ročno.

Število vrtljajev ventilatorja in način **AUTO** lahko prilagajate v klimatskem profilu (*šibko, srednje ali močno*) z zaporednim pritiskanjem na gumb **AUTO**.

Prilagoditev klimatskih profilov je mogoča tudi v podmeniju Nastavitve.

Podmeni Zadaj

Podmeni za klimatiziranje zadnjega dela potniške kabine z naslednjimi funkcijami:



Vklop/izklop klimatske naprave Climatronic A.



Ko simbol sveti, ni mogoče prilagoditi temperature v zadnjem delu.

20.0°C

Prilagoditev temperature zadnjega dela s pritiskom na simbola ⊕ ali ⊖.

Podmeni IClimate

Podmeni, kjer so različne pametne in/ali avtomatske funkcije:



Ogrevanje rok: za določen čas samodejno prilagodi klimatiziranje za ogrevanje volana.



Hlajenje nog: za določen čas samodejno prilagodi klimatiziranje za hlajenje predela za noge.



Odroševanje oken: za določen čas samodejno prilagodi klimatiziranje za odroševanje vetrobranskega stekla.



Ogrevanje nog: za določen čas samodejno prilagodi klimatiziranje za ogrevanje predela za noge.



Svež zrak: za določen čas samodejno prilagodi klimatiziranje za prezračevanje potniške kabine.

Podmeni AirCare Climate

Sistem klimatske naprave vsebuje filter, ki lahko zmanjša prodiranje alergenov.

Ko je aktivirana funkcija AirCare, je vključen način zaprtega kroženja zraka in zrak je stalno samodejno reguliran, dokler se ne zazna nevarnost oroševanja stekel.

- Pritisnite  za aktiviranje/deaktiviranje funkcije AirCare.
- Pritisnite **i** za dostop do informacij glede statusa sistema AirCare.

Podmeni Nastavitve

Podmeni z naslednjimi nastavitvami:

- Avtomatsko zaprto kroženje zraka: za vklop in izklop avtomatskega zaprtega kroženja zraka» str. 147.

- Klimatski profili Za prilagoditev hitrosti števila vrtljajev ventilatorja (*šibko, srednje ali močno*) med delovanjem v načinu **AUTO**.

Napotki glede delovanja klimatske naprave

Hlajenje notranjosti vozila deluje le pri vključenem motorju in ventilatorju.

Gospodarna uporaba klimatske naprave

Pri vključenih klimatski napravi porablja kompresor moč motorja, kar vpliva na porabo goriva.

Klimatska naprava deluje najučinkoviteje pri zaprtih stranskih steklih in zaprtem strešnem oknu*. Če se notranjost potniške kabine zaradi osončenosti močno segreje, za kratek čas odprite okna in panoramsko pomično strešno okno*, da se bo notranji zrak v vozilu hitreje ohladil.

Sprememba enote za temperaturo (Climatic)

Prikaz temperature lahko spremenite iz stopinj Celzija v stopinje Fahrenheita na zaslonu infotainment sistema s funkcijsko tipko  > **Nastavitve > Enote**.

Vklop hlajenja ni možen

Če hladilne naprave ni mogoče vključiti, so vzroki za to lahko naslednji:

- Motor ni vključen.
- Ventilator je izključen.
- Varovalka klimatske naprave je pregorela.
- Zunanja temperatura je nižja od +3°C (+38°F).
- Kompresor klimatske naprave se je zaradi previsoke temperature hladilne tekočine začasno izključil.
- Druga napaka na vozilu. Klimatsko napravo naj pregledajo na pooblaščenem servisu.

Posebnosti

Pri visoki vlažnosti zraka in zunanjih temperaturah z uparjalnika klimatske naprave lahko kaplja **kondenz** in pod vozilom nastane majhna luža. To je običajen pojav in ne znak slabega tesnjenja!

Napotek

Zaradi preostanka vlage v klimatski napravi se vetrobransko steklo po zagonu motorja lahko zarosi. Vključite funkcijo odmrzovanja, da se vetrobransko steklo čim prej odrosi.

Prezračevalne šobe

Prezračevalne šobe ne smejo biti nikdar popolnoma zaprte, sicer v notranjosti vozila ni zagotovljeno zadostno ogrevanje, hlajenje in dovajanje zraka.

- Za zaprtje prezračevalnih šob leve strani pomaknite ročico ustrezne šobe do konca v desno. Za zaprtje prezračevalnih šob desne strani pomaknite ročico ustrezne šobe do konca v levo.
- Z držalom na rešetki prezračevalne šobe nastavite smer zračnega toka.

Druge prezračevalne šobe brez možnosti nastavljanja so v armaturni plošči, prostorih za noge in v zadnjem delu notranjosti vozila.

Napotek

Živil, zdravil in predmetov nikoli ne izpostavljajte toploti ali mrazu, ker se lahko zaradi dotekajočega zraka poškodujejo ali postanejo neuporabni.

Zaprto kroženje zraka

Zaprto kroženje zraka preprečuje, da bi v notranjost vozila dotekal zunanji zrak.

Pri zelo visokih zunanjih temperaturah za kratek čas ročno vključite zaprto kroženje zraka, da se notranjost vozila hitreje ohladi. »

Upravljanje

Iz varnostnih razlogov je zaprto kroženje zraka deaktivirano, ko je pritisnjen simbol .

Vklop in izklop zaprtega kroženja zraka

- Za vklop ali izklop zaprtega kroženja zraka pritisnite tipko .

Avtomatski vklop in izklop zaprtega kroženja zraka pri klimatski napravi Climatronic

Ko je način za avtomatski vklop in izklop zaprtega kroženja zraka aktiviran, v notranjost vozila doteka svež zrak. Če sistem zazna povečano koncentracijo škodljivih snovi v zunanjem zraku, avtomatsko vključi zaprto kroženje zraka. Ko se vsebnost škodljivih snovi ponovno normalizira, se zaprto kroženje zraka izključi.



Sistem ne more prepoznati neprijetnih vonjav.



- Avtomatsko zaprto kroženje zraka se aktivira in deaktivira v meniju za nastavitve klimatske naprave»» str. 144.

Ogrevanje sprednjih sedežev*

Ko je motor prižgan, je na voljo električno ogrevanje sedežne blazine in sedežnega naslonjala.

Upravljanje sistema za ogrevanje sedežev

Pritisnite simbol  na vrstici z elementi za upravljanje klimatske naprave»» sl. 123  za ogled menija za ogrevanje sedežev.

- Pritisnite na levi ali desni simbol sedeža, da nastavite največjo stopnjo ogrevanja sedežev.
- Večkrat pritisnite na levi ali desni simbol sedeža, da nastavite zeleno stopnjo.
- Za izklop ogrevanja sedežev večkrat pritisnite na ustrezní simbol sedeža, dokler vse LED-diode ne ugasnejo.
- Stopnjo ogrevanja sedežev lahko prilagodite tudi tako, da z **dvema** prstoma pritisnete na senzorsko polje»» sl. 123  ali  (levi ali desni sedež).

Če po pribl. 10 minutah ponovno vključite kontakt, se ogrevanje sedežev vključi samodejno, na zadnji shranjeni temperaturi.

Primeri, ko ne smete vklopiti ogrevanja sedežev

Ne vklopite ogrevanja sedežev v naslednjih primerih:

- Sedež ni zaseden.
- Na sedežu je dekorativna prevleka.
- Na sedežu je vgrajen otroški sedež.
- Sedišče je vlažno ali mokro.

- Temperatura v notranjosti vozila ali zunanja temperatura je višja od +25 °C (77 °F).

POZOR

Osebe, ki zaradi zdravil, paralize ali kroničnih bolezni (kot je diabetes) ne občutijo bolečine ali toplote ali imajo omejeno dojetje, lahko pri uporabi ogrevanja sedežev dobijo opekline na hrbtu, rokah in nogah.

- Osebe z omejeno zmožnostjo zaznavanja bolečine ali temperature nikdar ne smejo uporabljati ogrevanja sedežev.
- Če se pojavi motnja z uravnavanjem temperature naprave, se obrnite na pooblaščení servis.

POZOR

Če je oblažinjene premočeno, lahko pride do napak v delovanju ogrevanja sedežev in nevarnost opeklin je večja.

- Pazite, da je sedežna površina suha, preden vključite ogrevanje sedežev.
- Na sedežu ne sedite v vlažnih ali mokrih oblačilih.
- Na sedež ne odlagajte vlažnih ali mokrih predmetov in oblačil.
- Po sedežu ne polivajte tekočin.

PREVIDNO

- Na sedežih ne smete klečati ali kako drugače točkovno obremenjevati sedišča in

naslonjala, sicer se grelni elementi ogrevanja sedežev poškodujejo.

- Tekočine, ostri predmeti in izolacijski materiali (npr. sedežna prevleka za otroke) lahko poškodujejo ogrevanje sedežev.

- Če se pojavi nenavaden vonj, ogrevanje sedežev nemudoma izklopite in vozilo odpeljite na pregled na pooblaščen servis.

Ekološki napotek

Ogrevanje sedežev naj bo vključeno le, dokler ga potrebujete. V nasprotnem primeru se po nepotrebnem porablja gorivo.

Ogrevanje volana*

Ogrevanje volana deluje samo s prižganim motorjem.

Stopnje ogrevanja volana

Izbrana stopnja ogrevanja volana se prikaže na zaslonu kombiniranega instrumenta.

Upravljanje stopenj poteka prek tipke  na večfunkcijskem volanu:

- *Kratek pritisk (manj kot 1 sekunda):* nastavi se ogrevanje na najvišjo stopnjo. Večkrat pritisnite tipko na volanu, da nastavite zeleno stopnjo. Za izklop ogrevanja volana večkrat pritisnite tipko na volanu, dokler se v kombiniranem instrumentu ne prikaže simbol **OFF**.

- *Dolgi pritisk (več kot 1 sekundo):* ogrevanje se izklopi neposredno na stopnji, ki je nastavljena. Če ponovno za dalj časa pritisnete tipko na volanu, se ogrevanje vklopi neposredno na stopnji, ki je bila nastavljena pred izklopom.

Avtomatski izklop

Ogrevanje volana se samodejno izklopi, če je izpolnjen kateri izmed naslednjih pogojev:

- Poraba električne energije je previsoka.
- Sistem ogrevanja volana je okvarjen.
- Če je izključen kontakt.

Prezračevanje mirujočega vozila*

S funkcijo prezračevanja mirujočega vozila je spomladi/poleti mogoče prezračevati potniško kabino.

Za zahtevano moč za prezračevanje mirujočega vozila poskrbi 12-voltni akumulator vozila.

Funkcija prezračevanja se krmili prek mobilne aplikacije CUPRA CONNECT ali prek spletnega portala MyCUPRA.

Priklop prezračevanja mirujočega vozila

Funkcija se vklopi, kot sledi v nadaljevanju:

- Funkcija prezračevanja mirujočega vozila se vklopi s tipko za takojšnji vklop v aplikaciji.

- S programiranjem časa odhoda.

Ob nizki napoljenosti 12-voltnega akumulatorja se prezračevanje mirujočega vozila ne vklopi.

Izklop prezračevanja mirujočega vozila

Prezračevanje mirujočega vozila se izklopi v naslednjih situacijah:

- Ko se je čas delovanja, ki ga je izbral uporabnik v aplikaciji za takojšnji vklop, iztekel.
- Funkcija prezračevanja mirujočega vozila se vklopi s tipko za takojšnji vklop v aplikaciji.
- Ko je dosežen načrtovan čas odhoda.

Najdaljše obdobje delovanja prezračevanja mirujočega vozila je 60 minut.

Programiranje odhoda/začetka potovanja

Aktiviranje prezračevanja mirujočega vozila za načrtovan čas je veljavno le za en postopek prezračevanja. Čas odhoda se mora za vsak programiran postopek prezračevanja nastaviti na novo.

Pred programiranjem časa odhoda morate preveriti, da sta datum in ura v vozilu nastavljena pravilno.

S programiranjem časa odhoda vozilo samodejno preračuna, glede na pogoje okolice, »

potreben čas delovanja prezračevanja mirujočega vozila.

PREVIDNO

Hrana, ki je občutljiva na vročino ali mraz, zdravila in drugi predmeti se lahko zaradi zračnega toka poškodujejo.

- Hrane, zdravil in drugih predmetov, ki so občutljivi, ne postavite pred zračne šobe.

Napotek

Če prezračevanje mirujočega vozila nenehno deluje dalj časa, se lahko nivo napoljenosti 12-voltnega akumulatorja zniža. V tovrstnem primeru priporočamo daljšo vožnjo, da se akumulator napolni.

Ogrevanje mirujočega vozila (dodatno ogrevanje)*

Uvod

Ogrevanje mirujočega vozila se oskrbuje z gorivom iz rezervoarja za gorivo in se lahko uporablja med vožnjo ter tudi v mirovanju.

Funkcija ogrevanja mirujočega vozila se krmili prek aplikacije CUPRA CONNECT, spletnega portala MyCUPRA ali z daljinskim upravljalnikom.

Pozimi je možno pred začetkom vožnje z vklopljenim ogrevanjem mirujočega vozila odstraniti morebitni sneg in led z vetrobranskega stekla (pri tankem sloju leda).

Pri visokih zunanjih temperaturah se lahko notranjost tudi pri ugasnjemem motorju prežračuje s ogrevanjem mirujočega vozila.

Najdaljše obdobje delovanja prezračevanja mirujočega vozila je 60 minut.

⚠ POZOR

Izpušni plini ogrevanja mirujočega vozila med drugim vsebujejo ogljikov monoksid, strupen plin brez vonja in barve. Ogljikov monoksid lahko povzroči nezavest in smrt.

- Ogrevanja mirujočega vozila nikoli ne vklopite in pustite delovati v zaprtih in ne-prezračenih prostorih.

- Ogrevanja mirujočega vozila nikdar ne programirajte tako, da bi se vključilo in ostalo vključeno v prostorih brez prezračevanja ali zaprtih prostorih.

⚠ POZOR

Komponente ogrevanja mirujočega vozila se zelo segrejejo in lahko povzročijo požar.

- Vozilo parkirajte tako, da noben del izpušnega sistema ne bo v stiku z lahko vnetljivimi snovmi pod vozilom, npr. suho travo.

🕒 PREVIDNO

Pred prezračevalne šobe ne odlagajte živil, zdravil ali predmetov, ki so občutljivi na mraz ali vročino. Zrak, ki izstopa iz prezračevalnih šob, lahko živila, zdravila in druge predmete, ki so občutljivi na mraz ali vročino, poškoduje, tako da postanejo neuporabni.

Vklop in izklop ogrevanja mirujočega vozila

Vklop

Načini vklopa ogrevanja mirujočega vozila:

- Pritisnite tipko za takojšnji vklop/izklop v aplikaciji ali na spletni strani MyCUPRA.
- Pritisnite tipko  na radijskem daljinskem upravljalniku»» str. 152.

- Samodejno s programiranjem časa odhoda v aplikaciji ali na spletni strani MyCUPRA »» str. 153.

Izklop

Načini izklopa ogrevanja mirujočega vozila:

- Pritisnite tipko za takojšnji vklop/izklop v aplikaciji ali na spletni strani MyCUPRA.
- Pritisnite tipko **OFF** v radijskem daljinskem upravljalniku»» str. 152.
- Samodejno, ko je dosežen programirani čas odhoda oz. ko preteče programirani čas delovanja.
- Ogrevanje se samodejno izklopi ob vklopu kontrolne lučke  (prikaz količine goriva) »» str. 281.
- Ogrevanje se samodejno izklopi, ko se 12-voltni akumulator preveč izprazni»» str. 294.

Posebnosti

Po izklopu ogrevanja mirujočega vozila za kratek čas deluje naprej, da porabi gorivo, ki je še v sistemu, in da odvede izpušne pline.

Radijski daljinski upravljalnik

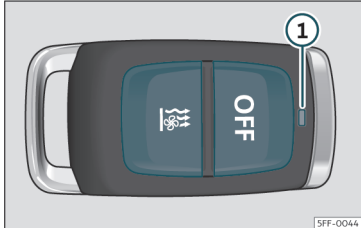

Sl. 125 Ogrevanje mirujočega vozila: radijski daljinski upravljalnik.

sl. 125

Vklop ogrevanja mirujočega vozila

OFF Izklop ogrevanja mirujočega vozila

① Kontrolna lučka

Nepotrebno pritiskanje tipk radijskega daljinskega upravljalnika lahko povzroči vklop ogrevanja mirujočega vozila, če ste v dosegu vozila ali če utripa kontrolna lučka.

Za vklop ali izklop ogrevanja mirujočega vozila za približno 1 sekundo pritisnite ustrezno tipko.

Kontrolna lučka v radijskem daljinskem upravljalniku

Kontrolna lučka v radijskem daljinskem upravljalniku ① uporabniku po pritisku na

tipko posreduje različne povratne informacije:

Sveti pribl. 2 sekundi

- **Zelena:** Ogrevanje mirujočega vozila je bilo vključeno s tipko .
- **Rdeča:** Ogrevanje mirujočega vozila je bilo izključeno s tipko **OFF**.

Počasi utripa pribl. 2 sekundi

- **Zelena:** Sistem ni sprejel signala za vklop. Radijski daljinski upravljalnik je zunaj območja dosega. Približajte se vozilu.
- **Rdeča:** Sistem ni sprejel signala za izklop. Radijski daljinski upravljalnik je zunaj območja dosega. Približajte se vozilu.

Hitro utripa pribl. 2 sekundi

- **Zelena:** Ogrevanja mirujočega vozila je onemogočeno. Možni vzroki: rezervoar za gorivo je skoraj prazen, nezadostna napoljenost 12-voltnega akumulatorja ali motnja v delovanju.

Sveti pribl. 2 sekundi

- **Oranžna (nato utripa zelena ali rdeča):** Baterija daljinskega upravljalnika je skoraj izpraznjena. Signal za vklop oz. izklop je bil kljub temu prejet.
- **Oranžna (nato utripa zelena ali rdeča):** Baterija daljinskega upravljalnika je skoraj iz-

praznjena. Signal za vklop oz. izklop ni bil prejet.

Utripa pribl. 5 sekund

- **Oranžna:** Baterija daljinskega upravljalnika je izpraznjena. Signal za vklop oz. izklop ni bil prejet.

Menjava baterije v radijskem daljinskem upravljalniku

Če pritisnete tipke in kontrolna lučka radijskega daljinskega upravljalnika ① pribl. 5 sekund utripa oranžno ali ne zasveti, je treba zamenjati baterije.

Baterija je pod pokrovčkom na hrbtni strani radijskega daljinskega upravljalnika.

- Da bi pokrov odprli, ga rahlo dvignite in povlecite navzdol.
- Odstranite baterijo.
- Vstavite novo baterijo. Pri menjavi baterij pazite na pravilni položaj polov in uporabite enaki bateriji >>> ①.
- Ponovno namestite pokrov, tako namestite nastavka na zgornjem delu in potisnete navzdol.

Območje dosega

Sprejemnik se nahaja v vozilu. Pri polnih baterijah območje dosega radijskega daljinskega upravljalnika znaša nekaj sto metrov. Ovire med radijskim daljinskim upravljalnikom in

vozilom, neugodne vremenske razmere in upadajoča moč baterije znatno zmanjšujejo območje dosegaja.

⚠ POZOR

Zaužitje gumbastih baterij premera 20 mm ali vsake druge gumbaste celice lahko v kratkem času povzroči hude poškodbe in celo smrt.

- Zato vedno hranite radijske daljinske upravljalnike, ki delujejo z baterijami, obročke za ključke z baterijami in rezervnimi baterijami, sem spadajo gumbaste baterije in druge baterije s premerom nad 20 mm, izven območja dosegaja otrok.
- Če obstaja sum, da je nekdo pogoltnil baterijo, nemudoma poiščite zdravniško pomoč.

🕒 PREVIDNO

- V radijskem daljinskem upravljalniku so elektronske komponente. Zato se izogibajte stiku z vodo ali neposrednemu sončnemu sevanju ter udarcem.
- Zaradi neustreznih baterij se radijski daljinski upravljalnik lahko pokvari. Iztrošene baterije zamenjajte samo z novimi baterijami enake napetosti, velikosti in specifikacije.

🌿 Ekološki napotek

- Iztrošene baterije zavrzite skladno s predpisi o varovanju okolja.
- Baterija v radijskem daljinskem upravljalniku lahko vsebuje perklorat. Upoštevajte zakonska določila za odlaganje.
- Bodite pozorni, da pomotoma ne aktivirate daljinskega upravljalnika, da ne bi nehote prišlo do vklopa ogrevanja mirujočega vozila.

Programiranje ogrevanja mirujočega vozila*

Aktiviranje prezračevanja mirujočega vozila za načrtovan čas je veljavno le za en postopek prezračevanja. Čas odhoda se mora za vsak programiran postopek prezračevanja nastaviti na novo.

Pred programiranjem časa odhoda morate preveriti, da sta datum in ura v vozilu nastavljena pravilno.

S programiranjem časa odhoda vozilo samodejno preračuna, glede na pogoje okolice, potreben čas delovanja prezračevanja mirujočega vozila.

⚠ POZOR

Ogrevanja mirujočega vozila nikdar ne programirajte tako, da bi se vključilo in ostalo

vkjučeno v prostorih brez prezračevanja ali zaprtih prostorih. Izpušni plini ogrevanja mirujočega vozila med drugim vsebujejo ogljikov monoksid, strupen plin brez vonja in barve. Ogljikov monoksid lahko povzroči nezavest in smrt.

Napotki glede delovanja

Izpušna cev sistema za ogrevanje mirujočega vozila, ki se nahaja pod vozilom, ne sme biti zamašena s snegom, blatom ali z drugimi predmeti. Izpušni plini morajo neovirano izhajati iz sistema. Med delovanjem ogrevanja mirujočega vozila nastajajo izpušni plini, ki izhajajo skozi izpušno cev na spodnjem delu vozila.

Pri ogrevanju notranjosti vozila je topel zrak glede na temperaturo prometa najprej usmerjen proti vetrobranskemu steklu, nato pa je skozi prezračevalne šobe usmerjen v notranjost vozila. Če so šobe usmerjene npr. na stranska stekla, lahko to vpliva na razvod zraka.

Primeri, ko se ogrevanje mirujočega vozila ne vklopi

- Ogrevanje mirujočega vozila porabi približno toliko električnega toka kot zasenčene luči. Če stanje napolnjenosti 12-voltnega akumulatorja premočno pade, se ogrevanje mirujočega vozila avtomatsko izklopi ali pa se sploh »

Upravljanje

ne vklopi. To preprečuje težave pri zagonu motorja.

- Pri vsakem vklopu se mora aktivirati ogrevanje. Tako je treba tudi čas izklopa vsakič aktivirati na novo.
- Kontrolna lučka  (prikaz količine goriva) sveti.

Napotek

- Vključeno ogrevanje mirujočega vozila lahko povzroča hrup.
- Pri povišani zračni vlagi in nižjih temperaturah prometa lahko pri delujočem ogrevanju mirujočega vozila kondenz iz sistema ogrevanja in prezračevanja izpari. V tem primeru lahko izpod vozila izhaja vodna para. To pomeni, da je na vozilu prišlo do poškodbe.
- Če je vozilo nagnjeno, npr. parkirano na klancu, se lahko zgodi, da je delovanje ogrevanja mirujočega vozila zaradi s tem povezane nizke količine goriva (tik nad območjem za rezervo) omejeno.
- Pogosta dolgotrajna uporaba sistema za ogrevanje mirujočega vozila izprazni 12-voltni akumulator. Da se akumulator ponovno napolni, mora vozilo občasno prevoziti nekaj kilometrov. Za orientacijo: čas vožnje se mora približno ujemati s časom delovanja ogrevanja mirujočega vozila.
- Pri temperaturah pod +5 °C (+41 °F) se ogrevanje mirujočega vozila morebiti avtomatsko vklopi pri zagonu motorja. Če ne-

kaj časa se ogrevanje mirujočega vozila ponovno izklopi.

Infotainment sistem

Uvod

Prvi koraki

Uvod

Funkcije in nastavitve infotainment sistema so odvisne od države in opreme.

Pred prvo uporabo

Pred prvo uporabo morate upoštevati naslednje točke, da bi lahko optimalno uporabili razpoložljive funkcije in nastavitve:

- Upoštevajte osnovna varnostna opozorila »» str. 155.
- Ponastavite tovarniške nastavitve infotainment sistema.
- Poiščite in shranite priljubljene radijske postaje na pomnilnih tipkah, da jih lahko hitro nastavite.
- Uporabite samo primerne avdio enote in nosilce podatkov.
- Seznanite mobilni telefon za upravljanje telefona prek infotainment sistema.
- Uporabite aktualne zemljevide za navigacijo.

- Prijavite se v aplikacijo CUPRA CONNECT za izvajanje primernih storitev.

Priložena aktualna dokumentacija

Za uporabo infotainment sistema in njegovih komponent skupaj z navodili za uporabo upoštevajte naslednjo dokumentacijo:

- Dodatki v avtomobilski mapi vozila.
- Navodila za uporabo mobilnega telefona ali avdio enote.
- Navodila za upravljanje nosilcev podatkov in zunanjih medijskih predvajalnikov.
- Navodila za uporabo naknadno vgrajene in dodatno uporabljene dodatne opreme infotainment sistema.
- Opis storitev pri izvedbi storitev CUPRA CONNECT.

Varnostna opozorila

Nekatera funkcijska področja lahko vsebujejo povezave do spletnih strani tretjih. Družba CUPRA ni lastnik spletnih strani tretjih, do katerih lahko dostopate prek povezav, in ni odgovorna za njihovo vsebino.

Nekatera funkcijska področja lahko vsebujejo zunanje informacije tretjih. Družba CUPRA ni odgovorna za pravilnost, aktualnost in popolnost tovrstnih informacij ali za zagotavljanje, da ne gre za kršitve pravic tretjih.

Radijske postaje in lastniki avdio enot so odgovorni za posredovane informacije.

Upoštevajte, da lahko parkirišča, predori, visoke zgradbe, gore ali delovanje drugih električnih naprav, kot so polnilniki, vplivajo na sprejem radijskega signala.

Folije in nalepke s kovinskimi sloji na anteni ali na okenskih steklih prav tako motijo radijski sprejem.

⚠ POZOR

Centralni računalnik infotainment sistema je povezan s krmilniki, ki so vgrajeni v vozilu. Zato obstaja resna nevarnost nesreče ali poškodb ob popravilu, napačni demontaži in vgradnji centralnega računalnika.

- Nikoli ne zamenjajte centralnega računalnika ob koncu uporabne dobe z drugim, recikliranim računalnikom iz drugega vozila.
- Popravilo, demontažo in vgradnjo centralnega računalnika lahko izvajajo samo pooblaščenji servisi SEAT. Za to CUPRA priporoča obisk pooblaščenega partnerja CUPRA ali SEAT.

⚠ POZOR

Tovarniško vgrajen radio z integrirano programsko opremo je povezan s krmilniki, ki so vgrajeni v vozilu. Zato obstaja resna nevarnost nesreče ali poškodb ob popravilu, napačni demontaži in vgradnji radia.

»

Infotainment sistem

- Nikoli ne zamenjajte radia ob koncu uporabne dobe z drugim, recikliranim radiem iz drugega vozila.
- Popravilo, demontažo in vgradnjo radia lahko izvajajo samo pooblašeni servisi SEAT. Za to CUPRA priporoča obisk pooblaščenega partnerja CUPRA oz. SEAT.

⚠ POZOR

Če voznik ni osredotočen na vožnjo, lahko pride do nezgod in poškodb. Branje informacij na zaslonu in upravljanje infotainment sistema lahko odvrneta vašo pozornost od dogajanja na cesti in privedeta do nesreče.

- Vedno vozite pozorno in odgovorno.

⚠ POZOR

Priklapljanje, vstavljanje ali odstranjevanje nosilca podatkov med vožnjo lahko odvrne vašo pozornost od dogajanja na cesti, zaradi česar lahko pride do nezgode.

⚠ POZOR

Glasnost nastavite tako, da so zvočni signali iz zunanosti vedno dobro slišni (npr. sirena reševalnega vozila).

- Če nastavite previsoko glasnost, si lahko poškodujete sluh. To velja tudi, če je sluh visoki glasnosti izpostavljen le kratek čas.

⚠ POZOR

Naslednje okoliščine lahko privedejo do tega, da klic v sili, telefonski klic in prenos podatkov ne bodo izvedeni ali pa bodo moteni:

- V območjih brez ali z nezadostnim sprejemom mobilnega signala ali signala GPS. Tudi v predorih, v zaprtih prostorih med visokimi zgradbami, v garažah, podvozhih, hribih ali dolinah.
- Ko je v območjih z zadostnim mobilnim signalom ali signalom GPS moteno ali nedostopno mobilno omrežje ponudnika mobilnih storitev.
- Ko so komponente vozila, ki so potrebne za izvedbo klica v sili, telefonskega klica ali prenos podatkov, poškodovane, ne delujejo ali pa nimajo zadostne električne energije.
- Ko je baterija mobilnega telefona izpraznjena ali pa je nivo napoljenosti baterije nezadosten.

⚠ POZOR

V nekaterih državah in mobilnih omrežjih je izvedba klica v sili mogoča le, če je mobilni telefon povezan s telefonskim vmesnikom vozila ter je znotraj vozila „odklonjena“ SIM-kartica z zadostnim kreditom za izvedbo klicev in zadostnim sprejemom mobilnega omrežja.

⚠ POZOR

Preberite in upoštevajte navodila za uporabo ustreznega proizvajalca pri uporabi mobilnih telefonov, nosilcev podatkov, zunanjih naprav ter zunanjih avdio in multimedijskih enot.

⚠ POZOR

Namestite priključne kable avdio enot in zunanjih naprav, da ne motijo voznika.

⚠ POZOR

Menjava ali priklop avdio ali multimedijskih enot lahko povzroči nenadno spremembo glasnosti.

- Pred priklopom avdio ali multimedijske enote ali preklapljanjem med enotami znižajte osnovno glasnost.

⚠ POZOR

Če mobilne telefone in radiokomunikacijske naprave uporabljate brez povezave z zunanjo anteno, lahko presežete najvišjo dovoljeno raven elektromagnetnega sevanja, kar je škodljivo za zdravje voznika in potnikov. To velja tudi pri nepravilno nameščenih zunanji anteni.

- Razdalja med antenami mobilnega telefona in aktivnega medicinskega pripomočka, kot je srčni spodbujevalnik, mora biti vsaj 20 centimetrov, saj lahko mobilni telefoni vplivajo na delovanje teh naprav.

Uvod

- Vključenega mobilnega telefona ne nosite v neposredni bližini aktivnega medicinskega pripomočka, npr. v žepu na prsih.
- Če sumite, da prihaja do interferenc pri aktivnem medicinskem pripomočku ali katerem drugem medicinskem pripomočku, mobilni telefon takoj izklopite.

⚠ POZOR

Mobilni telefon ter nepritrjene ali nepravilno pritrjene zunanje naprave lahko pri nenadnem manevriranju ali zaviranju ter v primeru prometne nesreče poletijo po notranjosti vozila in lahko povzročijo poškodbe.

- Postavite mobilne telefone, zunanje naprave in njihove pripomočke zunaj območja napihovanja varnostnih blazin ali pa jih varno spravite.

⚠ POZOR

Sredinski naslon za roke lahko ovira gibanje voznikovih rok, zaradi česar lahko pride do nezgod in hudih poškodb.

- Ko je vozilo v gibanju, naj bodo vsi odlagalni predali sredinskega naslona za roke zaprti.

⚠ POZOR

Če svetlobne razmere niso v redu in je zaslon poškodovan ali umazan, prikazanih napotkov in informacij na zaslonu ne bo mogoče prebrati ali pa jih prebrati pravilno.

- Prikazani napotki in informacije na zaslonu nikoli ne smejo predstavljati tveganja, ki ogroža varnost. Zaslon ne more nadomestiti voznikove pozornosti.

⚠ POZOR

Radijske postaje lahko predvajajo obvestila o katastrofah in nevarnostih. Naslednji pogoji preprečujejo sprejem ali pošiljanje tovrstnih obvestil:

- V območjih brez ali z nezadostnim sprejemom radijskega signala. Tudi v predorih, v zaprtih prostorih med visokimi zgradbami, v garažah, podvozih, hribih ali dolinah.
- Ko so frekvenčni pasovi radijskih postaj moteni ali niso na voljo v območjih z zadostnim sprejemom radijskega signala.
- Ko so zvočniki in komponente vozila, ki so potrebne za radijski sprejem, poškodovani, ne delujejo ali nimajo zadostne električne energije.
- Ko je infotainment sistem izključen.

⚠ POZOR

Mobilne telefone na krajih s povečano nevarnostjo eksplozije izklopite!

⚠ POZOR

Napotki za vožnjo in prikazani prometni znaki v navigacijskem sistemu lahko odstopajo od dejanske prometne situacije.

- Prometni znaki, signalne naprave, prometni predpisi in lokalne danosti imajo prednost pred priporočili za vožnjo in napotki navigacijskega sistema.

- Hitrost in način vožnje prilagodite vidljivosti, vremenskim, cestnim in prometnim razmeram.

- Določeni pogoji lahko prvotno predviden čas vožnje in pot do cilja znatno podaljšajo ali začasno celo onemogočajo navigacijo, npr. če je cesta zaprta za promet.

i Napotek

V okoljih, v katerih veljajo posebni predpisi ali pa je uporaba mobilnih naprav prepovedana, morajo biti naprave vedno izklopljene. Sevanje, ki ga oddajajo vklopljene mobilne naprave, lahko pri občutljivi tehnični in medicinski opremi povzročajo interference, zaradi česar lahko pride do nepravilnega delovanja ali poškodb naprav.

i Napotek

Če je glasnost predvajanja preglasna ali popaceana, so zvočniki morebiti poškodovani.

Pregled elementov za upravljanje

Sistem Connect

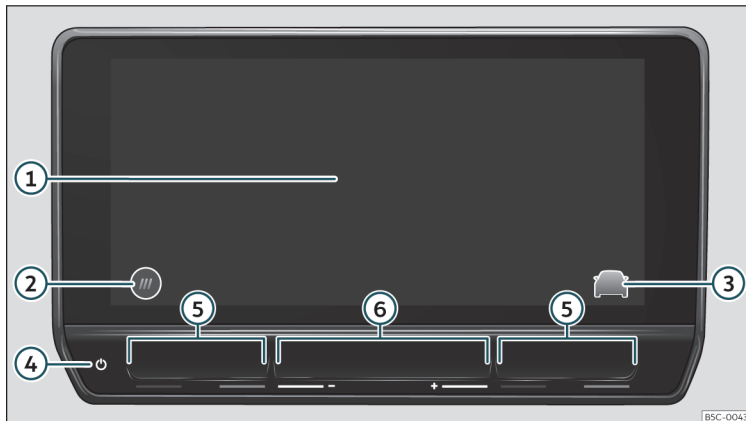

SI. 126 Pregled: upravljalna in prikazna enota v 10-palčni izvedbi

- ① Zaslon na dotik. Funkcije infotainment sistema se lahko uporabljajo prek zaslona.
- ② Tipka DOMOV.
 ⊕: glavni meni s prikazom vmesnika.
 ⊞: glavni meni v načinu mozaika.
- ③ Tipka za neposredni dostop do asistenčnih sistemov in nastavitev vozila.
- ④ Območja na dotik (za vklop in izklop infotainment sistema).
- ⑤ Območja na dotik (za povečanje in zmanjšanje temperature klimatske naprave).
- ⑥ Območja na dotik (za povečanje in zmanjšanje glasnosti).

Splošna navodila za uporabo

Navodila za uporabo

- Infotainment sistem rabi nekaj sekund za popolni zagon sistema in med tem časom se ne odziva na vnose. Samo sistemska slika kamere za vzvratno vožnjo* se prikaže ob zagonu sistema.
- Vsi prikazi in izvedba funkcij so na voljo šele po zagonu infotainment sistema. Trajanje zagona sistema je odvisno od števila funkcij infotainment sistema in lahko ob zelo visokih ali zelo nizkih temperaturah traja dlje kot običajno.
- Pri uporabi infotainment sistema in ustrezne opreme, npr. slušalk, upoštevajte predpise in določila, specifična za državo.
- Nekatere funkcije infotainment sistema potrebujejo aktivni uporabniški račun aplikacije CUPRA CONNECT in internetno povezavo za vozilo. Prenos podatkov ne sme biti omejen za izvedbo funkcij.
- Za uporabo infotainment sistema morate le pritisniti na tipko ali na zaslon na dotik.
- Za pravilno delovanje infotainment sistema je pomembno, da je sistem vključen ter da sta po potrebi pravilno nastavljena datum in ura v vozilu.
- Če katera izmed funkcijskih tipk manjka na zaslonu, ne gre za okvaro naprave, temveč za specifično opremo države ali vrsto izvedbe.
- Nekatere funkcije infotainment sistema je mogoče izbrati samo pri mirujočem vozilu. V nekaterih državah mora biti prestavno stikalo v položaju **P** ali v nevtralnem položaju **N**. V tem primeru ne gre za napačno delovanje, temveč to ustreza zakonskim predpisom.
- V nekaterih državah veljajo omejitve za uporabo naprav s tehnologijo Bluetooth®. Več informacij dobite pri ustreznih organih.
- Če odklopite 12-voltni akumulator, vklopite kontakt, preden ponovno zaženete infotainment sistem.
- Če spremenite nastavitve, se prikazi na zaslonu lahko razlikujejo in infotainment sistem lahko deluje nekoliko drugače, kot je opisano v teh navodilih za uporabo.
- Popravila na infotainment sistemu smejo izvajati le na pooblaščenem servisu. Za to CUPRA priporoča obisk pooblaščenega partnerja CUPRA oz. SEAT.
- Uporaba mobilnega telefona v vozilu lahko povzroči motnje v zvočnikih sistema.
- V nekaterih državah se infotainment sistem samodejno izključi, ko ugasne motor in je stanje napolnjenosti 12-voltnega akumulatorja nizko.
- Pri vozilih s parkirnim sistemom se glasnost predvajanja avdio enote samodejno zniža, ko prestavite v vzvratno prestavo. Zmanjšanje glasnosti je mogoče nastaviti.

• Informacije o vključeni programski opremi in licenčnih pogojih najdete na **Nastavitve > Avtorske pravice**.

• Pri prodaji ali oddajanju vozila v najem zagotovite, da so vsi shranjeni podatki, datoteke in nastavitve izbrisani, po potrebi odstranite tudi zunanje avdio enote in nosilce podatkov.

Napotek

Več informacij in napotkov za uporabo infotainment sistema najdete v meniju **Pomoč**.



Začetni zaslon DOMOV

V upravljalni in prikazni enoti lahko konfigurirate poglede in prikaz na začetnem zaslonu ali uporabite tovarniško nastavljene oblikovne predloge.

Če kateri izmed simbolov manjka na zaslonu, ne gre za okvaro naprave, temveč za specifično opremo države ali vrsto izvedbe.

Naslednji meniji morajo biti vključeni kot simboli na začetnem zaslonu:

Glavni meniji začetnega zaslona

	Navigacija»» str. 184
	Radio/multimedija»» str. 178
	Telefon»» str. 191



Infotainment sistem

	Full Link» str. 169
	Nastavitve» str. 161
	Vozilo» str. 86
	Podatkovna povezava» str. 85
	Klimatiziranje» str. 142
	Zvok
	Uporabniki
	Zasebni način» str. 169
	Shrani
	Pravno obvestilo
	Pomoč

^{a)} Odvisno od izbranega zasebnega načina.

Upravljanje infotainment sistema

Funkcije in nastavitve izvajajte z elementi za upravljanje infotainment sistema.

Odvisno od opreme ima lahko infotainment sistem različne elemente za upravljanje.

- Zaslon na dotik.
- Območja na dotik zunaj zaslona, npr. glasnost (+ -).

Odpiranje kratkih navodil

Več informacij in namigov za upravljanje boste našli v kratkih navodilih infotainment sistema.

- Pritisnite tipko **DOMOV** > 

Vklop in izklop infotainment sistema

Infotainment sistem se vključi, ko se vključi kontakt, razen če ni bil predhodno izključen ročno.

Po vklopu začne sistem delovati z nazadnje nastavljeno glasnostjo, če ta ne presega programirane največje glasnosti ob vklopu.

Infotainment sistem se samodejno izključi, ko se odprejo voznikova vrata, če je bil kontakt izključen predhodno.

Premikanje objektov in prilagajanje glasnosti

Premikanje objektov na zaslonu za prilagoditev nastavitvev, npr. z drsnimi tipkami ali za premikanje območij menija.

Odvisno od opreme, prilagajanja menijev in pogledov.

Povečanje in zmanjšanje slik ali velikosti zemljevidov

Namig: uporabite palec in kazalec.

- Pritisnite na zemljevid z obema prstoma naenkrat in ju pustite na zaslonu.

- Za povečanje pogledov počasi ločite en prst od drugega. Za zmanjšanje pogledov prsta počasi združite.

Napotek

Če infotainment sistem vključite ročno brez vklopa kontakta, se po pribl. 30 minutah samodejno ugasne.

Prilagoditev infotainment sistema

Prilagodite menije in poglede infotainment sistema, da boste lahko hitro dostopali do priljubljenih in najbolj uporabljenih funkcij.

Glavni meni vsebuje funkcijske tipke za dostop do vseh aplikacij infotainment sistema.

Konfiguracija prilagojenih menijev

V vseh pogledih (razen za glavni meni, neaktivni način (Standby), parkirni sistem, Speller in Full Link) boste v spodnjem območju zaslona našli neposredne dostope do funkcij sistema z možnostjo osebne prilagoditve. Uporabite nastavitve, da jih izbrišete, zamenjate ali spremenite vrstni red.

- Držite prst na enem izmed simbolov (ali pritisnite na simbol prazne postavke) za prikaz dodatnega okna.
- Izberite simbol iz vrstice z aplikacijami.
- Pritisnite X za brisanje simbola.

- Kliknite na ikono v dodatnem oknu za spremembo vrednosti.
- Držite prst na simbolu in ga povlecite v želeni položaj.
- V dodatnem oknu pritisnite na X za zapiranje načina za obdelavo.

Prilagajanje prilagojenih menijev

- Pritisnite funkcijsko tipko v prilagojenem meniju in zadržite prst na zaslону, da se prikaže dodatno okno.
- Pritisnite funkcijsko tipko, h kateri želite dodati funkcijo.
- Da bi se vrnil v prilagojeni meni, pritisnite na tipko za zapiranje.

Napotek

- Najmanj dva prilagojena menija sta vedno na voljo. Teh ne morete izbrisati.
- Dodate lahko največ dva dodatna prilagojena menija (skupno so torej lahko največ štirje prilagojeni meniji).
- Za nekatere funkcijske tipke je na voljo več funkcij, kot je sprva vidnih v dodatnem oknu. Da bi našli vse funkcije, se na zaslону dodatnega okna pomaknite v levo ali desno.
- Za spustni meni je na voljo več funkcij, kot je sprva vidnih v dodatnem oknu. Da bi našli vse funkcije, se na zaslону dodatnega okna pomaknite v levo ali desno.

- Med vožnjo ni mogoče priklicati vrstice za hitro izbiro.

Nastavitve (sistem in zvok)



Izbira razpoložljivih nastavitvev je odvisna od države, opreme in opreme vozila.

Spreminjanje nastavitvev

Pomen naslednjih simbolov je veljaven za vse nastavitve sistema in zvoka.

Vse spremembe se samodejno izvedejo, ko so meniji zaprti.

Simbol in njegov pomen

<input checked="" type="checkbox"/> / <input type="checkbox"/>	Nastavitev je izbrana in aktivirana ali deaktivirana.
<input type="checkbox"/> / <input type="checkbox"/>	Nastavitev ni izbrana, deaktivirana ali izključena.
	Za odpiranje spustnega seznama.
+	Za povečanje nastavljenе glasnosti.
-	Za povečanje nastavljenе glasnosti.
<	Za postopno predvajanje nazaj.
>	Za postopno predvajanje naprej.
	Za spremembo nastavitvene vrednosti z drsnikom brez prilagajanja.

Nastavitve zvoka

Dostop do nastavitvev zvoka: **DOMOV** > 

V nastavitvah zvoka so naslednje funkcije, informacije in možnosti nastavitvev:

- Izenačevalnik.
- Položaj.
- Nastavitve.

Nastavitve sistema

Dostop do nastavitvev sistema: **DOMOV** > 

V nastavitvah sistema so naslednje funkcije, informacije in možnosti nastavitvev:

- Zaslón.
- Čas in datum.
- Jezik.
- Dodatni jeziki tipkovnice.
- Enote.
- Glasovno upravljanje.
- Wi-Fi.
- Aplikacije in storitve.
- Upravljanje mobilnih naprav.
- Resetiranje na tovarniške nastavitve.
- Informacije o sistemu.
- Avtorske pravice.
- Pomočnik za konfiguracijo. »

Prilagoditev glasnosti predvajanja zunanjih avdio enot

Če želite povečati glasnost predvajanja zunanje avdio enote, v infotainment sistemu najprej zmanjšajte osnovno glasnost.

Če je predvajanje priključene avdio enote **pretiho**, po možnosti povečajte **izhodno glasnost** zunanje avdio enote. Če to ne zadošča, **vhodno glasnost** nastavite na **srednje** ali **glasno**.

Če je predvajanje priključene zunanje avdio enote **preglasno ali popačeno**, po možnosti znižajte **izhodno glasnost** zunanje avdio enote. Če to ne zadošča, **vhodno glasnost** nastavite na **srednje** ali **tiho**.

Čiščenje zaslona

Previdno in brez agresivnih čistilnih sredstev odstranite trdovratno umazanijo. Za čiščenje zaslona priporočamo:

- Infotainment sistem je izključen.
- Uporabite čisto, mehko krpo, ki ste jo navlažili z vodo»» str. 312.
- Pri trdovratni umazaniji: zmečkajte umazanijo, tako da jo navlažite z nekoliko vode. Potem jo previdno odstranite s čisto, mehko krpo.

ⓘ PREVIDNO

Čiščenje zaslona z neprimernimi čistilnimi sredstvi in ko je suh, ga lahko poškoduje.

- Med čiščenjem samo narahlo pritisnite na površino.
- Ne uporabljajte agresivnih čistilnih sredstev, ki vsebujejo topila. Tovrstni izdelki lahko poškodujejo opremo in „zatemnijo“ zaslon.

Blagovne znamke, licence in avtorske pravice

Registrirane blagovne znamke in avtorske pravice

Določeni pojmi v teh navodilih vsebujejo simbol ® ali ™. Ta simbola označujeta blagovno znamko ali registrirano blagovno znamko. Odsotnost tega simbola ne pomeni, da lahko določeni pojem uporabljate prosto.

Druge oznake izdelkov so registrirane blagovne znamke ali blagovne znamke z določenimi imetniki pravic.

- Izdelano pod licenco podjetja Dolby Laboratories. Dolby in dvojni D-simbol sta blagovni znamki podjetja Dolby Laboratories.
- Izdelano pod licenco podjetja Dolby Laboratories. Dolby in dvojni D-simbol sta blagovni znamki podjetja Dolby Laboratories.

- Android Auto™ je registrirana blagovna znamka podjetja Google Inc.
- Apple CarPlay™ je registrirana blagovna znamka podjetja Apple Inc.
- Bluetooth® je registrirana blagovna znamka podjetja Bluetooth® SIG, Inc. iPod®, iPad® in iPhone® so blagovne znamke podjetja Apple Inc.
- MirrorLink™ in MirrorLink Logo sta certificirani blagovni znaki podjetja Car Connectivity Consortium LLC.
- Windows® je registrirana blagovna znamka podjetja Microsoft Corporation, Redmond, USA.
- MPEG-4 HE-AAC tehnologija za avdio kodiranje in patenti so licencirani s strani podjetja Fraunhofer IIS.
- Ta izdelek je zaščiten z določenimi industrijskimi in intelektualnimi lastninskimi pravicami podjetja Microsoft Corporation. Uporaba ali komercializacija tovrstne tehnologije zunaj konfiguracije tega izdelka je brez licence družbe Microsoft ali njene pooblaščenice prepovedana.

Avtorske pravice

Na nosilcih podatkov in avdio enotah shranjene avdio in video datoteke so v splošnem podvržene zaščiti intelektualne lastnine skladno z nacionalnimi in mednarodnimi določbami, ki se uporabljajo v vsakem primeru. Upoštevajte vse zakonske predpise!

Tehnični podatki

Centralni računalnik z upravljalno in prikazno enoto (10⁹)¹⁾

Tovarniško v vozilo vgrajen centralni računalnik vsebuje komponente in programsko opremo, specifično za državo, za povezljivost in izvedbo funkcij vozila, komfortnih funkcij in infotainment sistema.

Ustrezni prikazi so prikazani na zaslonu upravljalne in prikazne enote ter delno v kombiniranem instrumentu.

- Barvni zaslon na dotik:
- Upravljanje naprave:
 - Območja na dotik. Upravljanje na dotik.
 - Tipke na večfunkcijskem volanu.
- Senzorji približevanja in upravljanje z gestami.

Funkcije v vozilu in komfortne funkcije

- Nastavitve asistenčnih sistemov.
- Nastavitve ogrevanja in klimatske naprave.
- Nastavitve funkcij luči in vidljivosti.
- Nastavitve komfortnih funkcij.
- Nastavitve parkiranja in manevriranja.

¹⁾ Ime opreme: Connect System.

Zvočni sistem

Osnovna oprema:

Tovarniško opremljen infotainment sistem ima naslednjo opremo:

- Zvočnike na različnih lokacijah in z različnimi ravnmi moči (W).
- Interni ojačevalnik glede na sistem:
 - Št. zvočnikov: 7 5 x 20 W
- Možnosti nastavitve:
 - Izenačevalnik glede na sistem:
 - Št. zvočnikov: 7 5 frekvenčnih območij ali predhodno definiranih nastavitvev.
 - Distribucija zvoka glede na sistem:
 - Št. zvočnikov: 7 Balance + Fader (levo/desno/spredaj/zadaj).
 - Optimizacija zvoka po območjih (veljavno za sistem s 7 zvočniki):
 - Ročno (voznik in vsi)
 - Avtomatsko glede na zasedene sedeže.

Opcijski zvočni sistem

Infotainment sistem se lahko razširi z opcijskim zvočnim sistemom, kot sledi:

- 10 zvočnikov na različnih lokacijah in z različnimi ravnmi moči (W).

- Eksterni ojačevalnik (Ethernet, 340 W), ki procesira avdio signale, ki jih je poslal centralni računalnik.
- Krmiljenje kanalov zvočnikov s končnimi fazami razreda AB.
- Procesiranje avdio signala v internem digitalnem procesorju signala (DSP).
- Neodvisni globokotonski zvočnik v prtljžniku.
- Možnosti nastavitve:
 - Izenačevalnik uporabnikov: 5 območij.
 - Predhodno definirane nastavitve izenačevalnika s strani BEATS® (Signature, Active, Immersive in Voice).
 - Distribucija zvoka: Balance + Fader (levo/desno/spredaj/zadaj).
 - Optimizacija zvoka po območjih:
 - Ročno (voznik, spredaj in vsi)
 - Avtomatsko glede na zasedene sedeže.
 - Glasnost globokotonskega zvočnika.
 - Nastavitve prostorskega zvoka.

Povezljivost

Wi-Fi

- Wi-Fi skladno z IEEE 802.11 b/g/n.
- Prenos v 2.4 GHz in 5 GHz.



Infotainment sistem

- Trije načini Wi-Fi istočasno:
 - Skupna raba (2.4 GHz).
 - Dostopna točka 2,4 GHz.
 - Istočasna povezava do 8 naprav Wi-Fi.
 - Internetna povezava prek Wi-Fi:
 - Skupna raba prek telefona stranke.
 - Dostopna točka za stranke (kliente) v vozilu.
 - Apple CarPlay in Android Auto prek Wi-Fi.
 - Poenostavljeni postopek seznanjenja prek WPS ali kode QR.
- **Profil za dostop do imenika (PBAP):** omogoča prenos imenika iz mobilnega telefona v infotainment sistem.
 - **Profil Kratka sporočila (MAP):** omogoča prenos in sinhronizacijo kratkih sporočil (SMS).

Profili Bluetooth®

Največ dve mobilni napravi sta lahko povezani s profilom za prostoročno telefoniranje Bluetooth® in tretja naprava je lahko priključena prek profila Bluetooth® kot predvajalnik glasbe.

Ko se mobilni telefon poveže s sistemom za krmiljenje telefona, se začne izmenjava podatkov prek enega od profilov Bluetooth®.

- **Profil za prostoročno telefoniranje (HFP):** profil HFP omogoča upravljanje klicev prek infotainment sistema.
- **Profil za napredno distribucijo zvoka (A2DP):** profil omogoča prenos avdio signalov v stereo kakovosti. Za upravljanje in nadzor predvajanja so morebiti potrebni dodatni profili.

Prenos podatkov

CUPRA CONNECT

Uvod



Da bi uporabljali storitev CUPRA CONNECT, jo morate prek spleta najprej aktivirati s sklenitvijo pogodbe CUPRA CONNECT z družbo SEAT S.A. Uporaba storitve je glede na državo časovno omejena.

Portfelj storitev CUPRA CONNECT in posamezne storitve, ki jih ponuja SEAT, se lahko brez predhodnega obvestila spremenijo, ukinejo, deaktivirajo, ponovno aktivirajo, preimenujejo in razširijo.

Na spletnem naslovu myCUPRA.com lahko ustvarite uporabniški račun; glejte opis storitev in več informacij.

Izvedba in razpoložljivost storitev in portfelja storitev CUPRA CONNECT se lahko glede na državo, vozilo, opremo in povežljivost razlikujeta.

Statusi povežljivosti

 (bela)	popolna povežljivost, na voljo vse storitve
 (siva)	omejena povežljivost, nekatere storitve morda niso na voljo
brez simbola	ni povežljivosti, storitve niso na voljo

Prepoznavanje glasu ali tehnologija iskanja storitve CUPRA CONNECT ne prepoznata in ne nudita rezultatov za vse besede.

Obstajajo storitve CUPRA CONNECT, za katere je registracija obvezna, in storitve, za katere registracija ni obvezna.

Opis storitev

Pred izvedbo storitev CUPRA CONNECT preberite in upoštevajte ustrezen opis storitve. Opisi se v nerednih časovnih intervalih posodablajo in so na voljo na myCUPRA.com.

- Vedno uporabite najaktualnejšo izdajo določenega opisa storitve.

POZOR

V območjih z nezadostnim signalom mobilnega omrežja in signalom GPS ni mogoče izvesti klica v sili, telefonskega klica ali prenosa podatkov. Če je to mogoče, spremenite lokacijo.

PREVIDNO

Vozilo je morda poškodovano zaradi dejavnikov, ki so izven nadzora znamke CUPRA. Sem še posebej spadajo:

- Napačna uporaba mobilnih naprav.
- Izguba podatkov med prenosom.
- Neprimerni ali pomanjkljivi aplikacijski programi tretjih.

- Zlonamerna programska oprema naprav za shranjevanje podatkov, računalnikov, tablic ali mobilnih telefonov.

Portfelj storitev

Tukaj prikazana začetna podelitev storitev ustreza tretji generaciji storitev CUPRA CONNECT in predstavlja kar največje število storitev v portfelju. Največje število storitev v portfelju je mogoče samo pri nekaterih modelih vozil. Med uporabno dobo vozila se lahko tukaj prikazana dodelitev storitev spremeni.

Po aktiviranju upravljanja storitev v infotainment sistemu lahko preverite, ali vozilo ponuja storitve in katere storitve ponuja.

V nekaterih državah in ob podaljšanju pogodbe se lahko ponujene storitve združujejo drugače, kot so ponujene tukaj. Lahko se razlikujejo tudi glede na leto izdelave vozila. Omenjene storitve ustrezajo tretji generaciji aplikacije CUPRA CONNECT.

Storitve in funkcije CUPRA CONNECT, ki ne potrebujejo aktivacije

Naslednje storitve lahko delujejo tudi brez aktivacije aplikacije CUPRA CONNECT:

- Javna storitev klica v sili.
- Zasebni način.
- Pravno obvestilo.



Storitve CUPRA CONNECT

Storitve CUPRA CONNECT so:

- Zasebni klic v sili
- Javni klic v sili
- Klic v primeru okvare
- Servisna služba
- Načrtovanje servisnega termina
- Spletna posodobitev sistema
- Prilagoditve
- Aktivacija storitev CUPRA CONNECT
- Zasebni način (deaktivacija storitev)
- Brisanje uporabnika/resetiranje na tovarniške nastavitve
- Oddaljeno upravljanje ogrevanja mirujočega vozila
- Oddaljeno upravljanje odklepanja
- Hupanje in utripanje
- Status vozila vključno z vrati in lučmi
- Podatki o vožnji
- Poročilo o stanju vozila
- Obvestilo alarmne naprave
- Obveščanje o prekoračitvi območja
- Opozorilo za prekoračitev hitrosti
- Spletna posodobitev zemljevidov
- Iskanje posebnega cilja
- Bencinski servisi
- Spletne prometne informacije

- Parkirna mesta
- Spletna posodobitev infotainment sistema
- Spletno izračunavanje poti
- Informacije o nevarnostih
- Narekovanje
- Naravno glasovno upravljanje za aplikacije infotainment sistema, medijev in radia
- Naravno glasovno upravljanje za cilje in naslove
- Spletni radio
- Spletni mediji
- Spletni uvoz poti
- Spletni uvoz ciljev
- Prezračevanje mirujočega vozila
- Parkirni položaj
- Zasebni način
- Pravno obvestilo

Storitve CUPRA CONNECT za hibridna vozila

Na voljo samo v električnih in hibridnih vozilih.

- Oddaljeno upravljanje klimatske naprave
- e-manager
- Časi odhoda
- Plus vse storitve CUPRA CONNECT v predhodnem poglavju»» str. 166 .

Individualne možnosti CUPRA CONNECT

- Aplikacije In-Car. Te aplikacije je mogoče kupiti in namestiti neposredno v infotainment sistemu prek spletnega nakupovanja iz vozila (In-car Store).
- Full Link.
- Podatkovni paketi. Plačilo glede na zakupljene pakete za uporabo spletnih funkcij, npr. 2 GB na mesec.

Napotek

- Javna storitev klica v sili je na voljo ne glede na prijavo v infotainment sistemu.
- Prilagoditev in nakup aplikacij In-Car zahtevata prijavo v infotainment sistem, aktivacija vozila v računu CUPRA CONNECT pa ni potrebna.

Aktivacija storitev CUPRA CONNECT in S-PIN

Aktivacija storitev CUPRA CONNECT

Naslednji koraki so potrebni za aktivacijo storitev CUPRA CONNECT (vključno z registracijo):

- Ustvarite uporabniški račun na myCUPRA.com ali neposredno v infotainment sistemu v meniju za upravljanje uporabnikov.
- Naročite storitve CUPRA CONNECT in jih aktivirajte.

Prenos podatkov

- Vozilo dodajte k svojemu uporabniškemu računu.
- Dokažite lastništvo.
- Dokažite identiteto. To je potrebno le, če boste uporabljali storitve CUPRA CONNECT, ki so relevantne za varnost.
- Aktivacijo lahko izvedete na myCUPRA.com ali neposredno prek infotainment sistema. Za aktivacijo prek infotainment sistema je postopek naslednji: **DOMOV > Upravljanje uporabnikov > Postani glavni uporabnik**.

Sledite preostalim prikazom in informacijam v infotainment sistemu. Med aktivacijo boste morebiti pozvani, da ustvarite S-PIN.

Možnost posodobitve

Infotainment	da
Portal CUPRA CONNECT	da
Aplikacija CUPRA CONNECT	da

Več informacij na myCUPRA.com/faqs.

S-PIN

S-PIN je večmestno zaporedje števil, ki jih lahko izberete, ko zaključite registracijo CUPRA CONNECT.

Pri ustvarjanju S-PIN se izognite zaporedju števil, ki ga je enostavno uganiti, in znane mu rojstnemu datumu. S-PIN lahko spreme-

nite v uporabniškem računu CUPRA CONNECT v „Nastavitve računa“.

S-PIN je potreben npr. za zaščito vašega uporabniškega profila ali za zagon storitev CUPRA CONNECT, ki so relevantne za varnost vašega vozila.

Ta S-PIN morate obravnavati z absolutno zapornostjo. Če boste S-PIN izdali tretjim, ga morate zaradi varnosti nemudoma spremeniti.

Verifikacija lastništva in identitete

Postanite glavni uporabnik

Da bi postali glavni uporabnik in dokazali lastništvo vozila, potrebujete oba fizična ključa vozila. Verifikacija lastništva se izvaja v vozilu med registracijo, ali pa se, če že imate uporabniški račun CUPRA CONNECT, morate prijaviti prek infotainment sistema in se nato pomakniti do **Upravljanje uporabnikov**

- Vključite kontakt in infotainment sistem.
- V infotainment sistemu se prijavite v CUPRA CONNECT.
- **Ali:** odprite meni **Upravljanje uporabnikov > Nastavitve > Postani glavni uporabnik** in sledite navodilom.
- Pritisnite tipko za odklepanje na prvem ključu vozila.

- Pritisnite tipko za odklepanje na drugem ključu vozila.

Potem ko je infotainment sistem obdelal naročila prek radijske frekvence, se verifikacija lastništva zaključi. Zdaj lahko nadzirate trenutni status v portalu CUPRA CONNECT.

Kako dokazujem lastništvo?

Infotainment	Metoda z 2 ključema.
Portal CUPRA CONNECT	Ne, to ni mogoče
Aplikacija CUPRA CONNECT	Ne, to ni mogoče

Verifikacija identitete (SEAT Ident)

Postopek verifikacije identitete morate izvesti, preden lahko uporabljate storitve CUPRA CONNECT, ki so relevantne za varnost, kot je denimo „Oddaljeno odklepanje“. Postopek verifikacije identitete se lahko izvede na dva načina:

- CUPRA priporoča obisk pooblaščenega partnerja CUPRA oz. SEAT.
- Več informacij o postopku verifikacije SEAT Ident na portalu CUPRA CONNECT najdete na myCUPRA.com.

Pravni predpisi

Med uporabo storitev CUPRA CONNECT se informacije prek spleta prenašajo in procesirajo v vozilu. Tovrstne informacije lahko vsebujejo (vsaj neposredno) tudi informacije o dotičnem vozniku, načinu vožnje in lokaciji. Kot pogodbeni stranka v pogodbi CUPRA CONNECT z družbo SEAT, S.A. morate zagotoviti, da ko vozilo uporablja drugi voznik (npr. družina ali prijatelj), so zaščita podatkov in osebne pravice varovane. Zato morate voznika predhodno obvestiti, da vozilo prenaša in sprejema podatke prek spleta ter da imate dostop do tovrstnih podatkov.

Neupoštevanje obveznosti informiranja lahko krši določene pravice potnikov.

Uporabnik lahko prenos podatkov kadarkoli upravlja s pomočjo zasebnega načina. Več informacij na: myCUPRA.com/faqs.

Storitve sledenja: vprašati vse potnike

Storitve sledenja potrebujejo geografske podatke in podatke o vozilu, npr. da ugotovijo, ali se vozilo aktualno uporablja znotraj določenih omejitev hitrosti, kje je vozilo parkirano in ali se vozilo uporablja znotraj geografsko določenega območja. Te informacije se prikažejo v portalu CUPRA CONNECT in v aplikaciji CUPRA CONNECT.

Torej pred začetkom vožnje vprašajte vse potnike, ali se soglašajo z aktiviranimi storitva-

mi. Če temu ni tako, deaktivirajte ustrezno storitev (če je to mogoče) ali potnikom ne dovolite uporabe vozila.

GPS-sledenje: oznaka

Če je vozilo tovarniško opremljeno s krmilnikom, ki prenaša aktualni geografski položaj in hitrost, potem se v vozilu načeloma nahaja ta oznaka (npr. na stropni konzoli). Odsotnost oznake na vozilu ne zagotavlja, da krmilnik ne prenaša aktualnega geografskega položaja in hitrosti vozila.

Osebni podatki

CUPRA ščiti vaše podatke in jih uporablja le, če je to zakonsko dovoljeno ali če ste za uporabo dali soglasje. Podrobne informacije o obdelavi podatkov glede storitev CUPRA CONNECT najdete v aktualni izjavi o varstvu podatkov, do katere lahko dostopate na spletni strani CUPRA.

Trajni prenos vozila

Če vam je druga oseba prepustila vozila v trajno rabo (npr. ko kupite rabljeno vozilo), so storitve CUPRA CONNECT morebiti že aktivirane in prejšnji lastnik ima še vedno možnost, da dostopa do podatkov, registriranih prek storitev CUPRA CONNECT, in krmili določene funkcije vašega vozila.

V infotainment sistemu lahko preverite, če je vaše vozilo dodeljeno osebi kot glavnemu

uporabniku. V tem primeru se lahko registrirate kot glavni uporabnik in tako samodejno izbrišete prejšnjega glavnega uporabnika. Prav tako lahko prek infotainment sistema doseđanega uporabnika neposredno in za stalno izbrišete ter vozilo prestavite v način brez povezave (Offline) in tako omejite komunikacijo vozila s podatkovnim strežnikom družbe SEAT, S.A. in obdelavo osebnih podatkov ter podatkov vozila.

Deaktiviranje storitev CUPRA CONNECT

Naslednje funkcije v infotainment sistemu so na voljo za deaktiviranje in aktiviranje storitev CUPRA CONNECT:

- Centralna aktivacija ali deaktivacija
- Individualna aktivacija ali deaktivacija

Ustrezne storitve lahko ponovno izvedete, potem ko ste deaktiviranje v infotainment sistemu razveljavili.

Napotek

Pravno zahtevanih storitev in njihovega prenosa podatkov ni mogoče izključiti ali deaktivirati, npr. javni sistem klika v sili.

Motnje

Tudi če so predpogoji za uporabo storitev CUPRA CONNECT izpolnjeni, lahko izvedbo teh storitev motijo ali onemogočajo dejavniki, na katere znamka CUPRA nima vpliva: Sem še posebej spadajo:

- Vzdrževanja, popravila, deaktivacije, posodobitve programske opreme in tehnične razširitve na telekomunikacijskih napravah, satelitih, strežnikih in bazah podatkov.
- Zamenjava standarda mobilnega omrežja za prenos mobilnih podatkov s strani ponudnika telekomunikacijskih storitev, npr. z UMTS na EDGE ali GPRS.
- Izklop že obstoječega standarda mobilnega omrežja s strani ponudnika telekomunikacijskih storitev.
- Motnja, oviranje ali prekinitve sprejema signala mobilnega omrežja ali GPS-signala zaradi visokih hitrosti, sončnih neviht, meteoroloških vplivov, topografije, opreme, ki povzroča motnje, v intenzivne uporabe mobilnih telefonov v ustreznih radijskih celicah.
- V območjih brez ali z nezadostnim sprejemom mobilnega signala ali signala GPS. Npr. tudi v tunelih, v zaprtih prostorih med visokimi zgradbami, v garažah, podvozih, hribih ali dolinah.
- Omejena razpoložljivost, nepopolnost ali pomanjkljivost tujih informacij s strani tretjih ponudnikov, npr. prikazi zemljevidov.

- Države in regije, kjer CUPRA CONNECT ni na voljo.

Upravljanje storitev

Odprite storitve v meniju **Uporabniki** in se pomaknite do **Zasebnost in storitve** V infotainment sistemu lahko izvedete naslednje:

- Preverite, katere storitve CUPRA CONNECT so aktualno na voljo v vozilu.
- Število aktiviranih in deaktiviranih storitev CUPRA CONNECT.
- Aktiviranje ali deaktiviranje storitev CUPRA CONNECT.

Več informacij na myCUPRA.com.

Zasebnost in nastavitve storitev

Storitve CUPRA CONNECT je mogoče individualno aktivirati in deaktivirati. Za to morate le označiti ustrezno okence storitve, ki ga želite aktivirati ali deaktivirati. Če želite vse storitve deaktivirati istočasno, izberite možnost Zasebni način.

Zasebni način

Omogoča deaktiviranje ali aktiviranje storitev v odvisnosti od izbrane stopnje zasebnosti.



Delitev lokacije. Glavni uporabniki in sopolarniki si lahko ogledajo podatke o lokaciji na portalu ali v aplikaciji CUPRA CONNECT.



Uporaba lokacije. Položaj, vozilo in uporabniški podatki se uporabljajo za storitve.



Brez navedbe lokacije. Samo podatki o vozilu in uporabniški podatki se uporabljajo za storitve.



Najvišja stopnja zasebnosti. Vaše storitve so deaktivirane. Samo storitve, ki so potrebne iz pravnih razlogov, uporabljajo podatke.

Možnosti nastavitve niso na voljo na vseh trgih ali v vseh modelih vozila.

Napotek

Če deaktivirate vse storitve CUPRA CONNECT, lahko OCU še naprej prenaša podatke.

Full Link

Uvod

S storitvijo Full Link sta mogoča ogled in uporaba vsebin in funkcij, ki so prikazane na mobilnem telefonu, na zaslonu infotainment sistema. »

Infotainment sistem

Mobilna naprava mora biti prek vmesnika USB povezana z infotainment sistemom.

Nekatere tehnologije se lahko uporabljajo z vmesnikom Wireless Full Link prek vmesnika Bluetooth® in povezave Wi-Fi.

Na voljo so naslednje tehnologije:

- Apple CarPlay™
- Apple CarPlay™ Wireless
- Android Auto™
- MirrorLink®

Razpoložljivost tehnologij, ki jih vključuje Full Link, je odvisna od države in uporabljene mobilne naprave.

Več informacij najdete na spletni strani CUPRA.

Dostop do glavnega menija Full Link

Navigacija do glavnega menija Full Link je odvisna od uporabljenega infotainment sistema.

- Pogled 🗨️: kliknite na **Full Link**
- Pogled 🗨️: kliknite na **Meni > Full Link**
- **ALL**: pritisnite **APP**.

Konfiguracija brezžičnega vmesnika Full Link (Wireless Full Link)

Da bi lahko uporabljali brezžični Full Link, morate mobilni telefon najprej seznaniti z in-

footainment sistemom. Postopek za to je naslednji:

Povežite mobilni telefon prvič.

- Odklenite mobilni telefon.
- Omogočite sprejem Wi-Fi in Bluetooth® na mobilnem telefonu.
- Povežite mobilni telefon z infotainment sistemom, tako da uporabite kabel USB ali prek vmesnika Bluetooth®.
- Pomaknite se do glavnega menija Full Link, razen če se pojavi samodejno.
- Izberite Zeleni mobilni telefon in tehnologijo.
- Potrdite poizvedbe o dovoljenjih na mobilnem telefonu, da podelite potrebne avtorizacije za infotainment sistem.
- Odklopite povezavo USB in se ponovno povežite z infotainment sistemom prek povezave Wi-Fi ali vmesnika Bluetooth®. Brezžični Full Link je zdaj konfiguriran.

Seznanjanje je zaključeno. Povezan mobilni telefon lahko zdaj uporablja tudi brezžični Full Link brez povezave USB.

Če med postopkom povezovanja zavrnete pojavne menije, brezžični Full Link ne bo na voljo. V tem primeru CUPRA priporoča odstranjevanje naprav v nastavitvah iPhonea in infotainment sistema ter ponovni zagon postopka povezovanja.

⚠️ POZOR

Uporaba aplikacij med vožnjo lahko odvrne vašo pozornost od dogajanja v prometu. Če voznik ni osredotočen na vožnjo, lahko pride do nezgod in poškodb.

- Vedno vozite pozorno in odgovorno.

⚠️ POZOR

Neprimerne ali napačno izvajane aplikacije lahko povzročijo poškodbe vozila, nezgode in hude poškodbe.

- Zaščitite mobilni telefon z aplikacijami pred nestrokovnim ravnanjem.
- Nikoli ne izvajajte sprememb na aplikacijah.
- Upošteвайте navodila za uporabo mobilnega telefona.

📌 PREVIDNO

CUPRA ne jamči za poškodbe, do katerih pride na vozilu zaradi uporabe manjvrednih ali pomanjkljivih aplikacij, pomanjkljivega programiranja aplikacij, nezadostne pokritosti omrežja, izgube podatkov med prenosom podatkov ali zaradi nestrokovne uporabe mobilnih telefonov.

📌 Napotek

Brezžični Full Link morebiti ni združljiv z vsemi tehnologijami.

Aplikacije (apps)

Z aplikacijo Full Link se lahko zaslon vsebin aplikacij CUPRA in drugih ponudnikov, ki so nameščene v telefon, prenese na zaslon infotainment sistema.

V primeru aplikacij tretjih ponudnikov lahko pride do težav pri združljivosti.

Aplikacije, njihova uporaba in potrebna povezava z mobilnim telefonom so morebiti lahko plačljive.



Ponudba in vsebine aplikacij se lahko razlikujejo glede na vozilo ali specifično državo. Vsebina in obseg aplikacij ter ponudnikov aplikacij se prav tako lahko razlikujeta. Nekatere aplikacije so odvisne od razpoložljivosti storitev tretjih ponudnikov.

Ni mogoče zagotoviti, da bi vse razpoložljive aplikacije delovale na vseh mobilnih telefonih ali vseh operacijskih sistemih.

Aplikacije, ki jih nudi znamka CUPRA, se lahko brez prehodne najave spremenijo, ukinejo, deaktivirajo, ponovno aktivirajo ali razširijo.

Da voznik ohranja pozornost, se lahko med vožnjo uporabljajo samo certificirane aplikacije.

Simboli in nastavitve Full Link

-  Za prikaz več informacij.
-  Za odpiranje menija nastavitve Full Link.

Apple CarPlay™

Za uporabo tehnologije Apple CarPlay morajo biti izpolnjeni naslednji pogoji:

- iPhone™ **mora** biti združljiv s storitvijo Apple CarPlay™.
- Glasovno upravljanje (Siri™) **mora** mora biti na napravi iPhone™ aktivno.
- Apple CarPlay™ **mora** biti v nastavitvah naprave iPhone™ aktiven brez omejitev.
- iPhone™ **mora** biti prek vmesnika USB povezan z infotainment sistemom. Samo povezave USB s prenosom podatkov so primerne za Apple CarPlay™.
- Uporabljen kabel USB **mora** biti originalni kabel znamke Apple™.

Apple CarPlay™ Wireless: Bluetooth® in Wi-Fi morata prav tako biti aktivna na napravi iPhone™.

Vzpostavitev povezave

Ko prvič povežete iPhone™, sledite navodilom na zaslonu infotainment sistema in naprave iPhone™.

Za uporabo tehnologije Apple CarPlay™ morajo biti izpolnjene omenjene zahteve.

Zagon Apple CarPlay™:

- Pritisnite **DOMOV > Full Link** za dostop do glavnega menija Full Link.
- **ALI:** pritisnite **APP** za dostop do glavnega menija Full Link.
- Pritisnite Apple CarPlay™ za vzpostavitev povezave z napravo iPhone™.

Ločitev povezave

- V načinu Apple CarPlay™ pritisnite na simbol **CUPRA** za dostop do glavnega menija Full Link.
- Pritisnite **X** za ločitev aktivne povezave.

Prikaz funkcijskih tipk na zaslonu se lahko razlikuje.

Posebnosti

Ko je povezava Apple CarPlay™ aktivna, veljajo naslednje lastnosti:

- Povezava med napravo iPhone™ in infotainment sistemom prek vmesnika Bluetooth® ni mogoča.
- Aktivna povezava Bluetooth® se samodejno prekine.
- Funkcije telefona so na voljo samo prek načina Apple CarPlay™. Funkcije, opisane v teh navodilih za infotainment sistem, niso na voljo.



- Priključen iPhone™ se ne more uporabiti kot multimedijska naprava v glavnem meniju Mediji.
- Vgrajenega navigacijskega sistema in navigacijskega sistema v storitvi Apple CarPlay™ ni mogoče uporabljati hkrati. Nazadnje zaignana pot prekine predhodno aktivno pot.
- Odvisno od infotainment sistema, ki ga uporabljate, lahko na zaslonu kombiniranega instrumenta vidite podatke iz načina s telefonom.
- Zaslon kombiniranega instrumenta ne prikazuje navodil za zavijanje.
- Z večfunkcijskim volanom lahko sprejmete ali zavrnete dohodne klice in zaključite aktivni telefonski pogovor.

Glasovno upravljanje

- Za hip pritisnite **Ⓞ**, da zaženete glasovno upravljanje infotainment sistema.
- To tipko pritiskajte dalj časa, da zaženete glasovno upravljanje (Siri™) priključene naprave iPhone™.

Napotek

- **Razpoložljivost tehnologij je odvisna od države in se lahko razlikuje.**
- **Informacije o pogojih za delovanje, združljivih napravah iPhone, certificiranih aplikacijah in njihovi razpoložljivosti boste našli na spletni strani CUPRA in spletni str-**

ni Apple CarPlay™ ter pri pooblaščenem partnerju CUPRA oz. SEAT.

Android Auto™

Pogoji za delovanje Android Auto™

Za uporabo vmesnika Android Auto™ so potrebne storitve znamke Google™ in nekatere osnovne androidne aplikacije. Prepričajte se, da so storitve Google™ posodobljene, da bi lahko uporabili to tehnologijo.

- Mobilna naprava, od zdaj naprej imenovana pametni telefon, mora biti združljiva z načinom Android Auto™.
- Pametni telefon mora imeti nameščeno aplikacijo Android Auto™.
- Pametni telefon mora biti povezan s priključkom USB za prenos podatkov z infotainment sistemom.
- Kabel USB mora biti originalni kabel, ki ga je dobavil izdelovalec pametnega telefona.

Vzpostavitev povezave

Ko prvič povežete pametni telefon, sledite navodilom na zaslonu infotainment sistema in pametnega telefona.

Za uporabo tehnologije Android Auto™ morajo biti izpolnjene omenjene zahteve.

Zagon načina Android Auto™:

- Pritisnite **DOMOV** > **Full Link** za dostop do glavnega menija Full Link.
- **ALI**: pritisnite **APP** za dostop do glavnega menija Full Link.
- Pritisnite Android Auto™ za vzpostavitev povezave s pametnim telefonom.

Ločitev povezave

- V načinu Android Auto™ pritisnite na simbol **Zapri** za dostop do glavnega menija Full Link.
- Pritisnite **X** za ločitev aktivne povezave.

Posebnosti

Ko je povezava Android Auto™ aktivna, veljajo naslednje lastnosti:

- Aktivna naprava Android Auto™ se lahko istočasno prek vmesnika Bluetooth® (profil HFP) poveže z infotainment sistemom.
- Funkcije telefona je mogoče uporabljati prek aplikacije Android Auto™. Če je naprava s storitvijo Android Auto™ istočasno povezana z infotainment sistemom prek vmesnika Bluetooth®, lahko uporabljate tudi funkcijo telefona v infotainment sistemu.
- Aktivne naprave s storitvijo Android Auto™ ni mogoče uporabiti kot medijske naprave v glavnem meniju Mediji.
- Vgrajenega navigacijskega sistema in navigacijskega sistema v storitvi Android Auto™

ni mogoče uporabljati hkrati. Nazadnje zagnana pot prekine predhodno aktivno pot.

- Na zaslonu kombiniranega instrumenta si lahko ogledate podatke načina s telefonom.
- Zaslon kombiniranega instrumenta ne prikazuje navodil za zavijanje ali načina Mediji.
- Z večfunkcijskim volanom lahko sprejmete ali zavrnete dohodne klice in zaključite aktivni telefonski pogovor.

Glasovno upravljanje

- Za hip pritisnite Ω , da zaženete glasovno upravljanje infotainment sistema.
- To tipko pritisnite dalj časa, da zaženete glasovno upravljanje priključenega pametnega telefona.

Napotek

- **Razpoložljivost tehnologij je odvisna od države in se lahko razlikuje.**
- **Informacije o pogojih za delovanje, združljivih mobilnih telefonih, certificiranih aplikacijah in njihovi razpoložljivosti boste našli na spletni strani CUPRA in spletni strani Android Auto™ ter pri pooblaščenem partnerju CUPRA oz. SEAT.**

MirrorLink®

Pogoji za delovanje MirrorLink®

Za uporabo tehnologije MirrorLink™ morajo biti izpolnjeni naslednji pogoji:

- Mobilna naprava mora biti združljiva z vmesnikom MirrorLink™.
- Mobilna naprava mora biti povezana z infotainment sistemom prek priključka USB, ki je primeren za prenos podatkov.
- Kabel USB mora biti originalni kabel, ki ga je dobavil izdelovalec mobilne naprave.
- Odvisno od mobilnega telefona mora biti nameščena ustrezna aplikacija načina Car za uporabo storitve MirrorLink®.

Vzpostavitev povezave

Ko prvič povežete mobilni telefon, sledite navodilom na zaslonu infotainment sistema in mobilnega telefona.

Za uporabo tehnologije MirrorLink™ morajo biti izpolnjene omenjene zahteve.

Zagon MirrorLink®:

- Pritisnite **DOMOV > Full Link** za dostop do glavnega menija Full Link.
- **ALI:** pritisnite **APP** za dostop do glavnega menija Full Link.
- Pritisnite za vzpostavitev povezave z mobilnim telefonom.

Ločitev povezave

• V načinu MirrorLink® pritisnite na simbol **APP** za dostop do glavnega menija Full Link.

- **ALI:** pritisnite \square za dostop do glavnega menija MirrorLink®.
- Pritisnite X za ločitev aktivne povezave.



Posebnosti

Ko je povezava MirrorLink® aktivna, veljajo naslednje lastnosti:

- Aktivna povezava MirrorLink® je lahko istočasno povezana z infotainment sistemom prek vmesnika Bluetooth®.
- Če je naprava s storitvijo MirrorLink® povezana z infotainment sistemom prek vmesnika Bluetooth®, lahko uporabljate tudi funkcijo telefona v infotainment sistemu.
- Aktivno napravo MirrorLink® lahko uporabljate kot multimedijsko napravo v glavnem meniju Mediji.
- Na zaslonu kombiniranega instrumenta si lahko ogledate podatke načina s telefonom.
- Zaslon kombiniranega instrumenta ne prikazuje navodil za zavijanje ali načina Mediji.
- Z večfunkcijskim volanom lahko sprejmete ali zavrnete dohodne klice in zaključite aktivni telefonski pogovor. »

Funkcijske tipke

Funkcijske tipke in njihove funkcije:

- APP** Vrnite se nazaj do glavnega menija Full Link. Tukaj lahko prekinete povezavo MirrorLink®, povežete tudi mobilni telefon ali izberete drugo tehnologijo.
- ✕ Pritisnite za zapiranje odprtih aplikacij. Pritisnite aplikacije, ki jih želite zapreti, ali na funkcijsko tipko **Zapri vse** za zapiranje vseh odprtih aplikacij.
-  Pritisnite za prikaz zaslona mobilnega telefona na zaslonu infotainment sistema.
-  Za odpiranje nastavitvev MirrorLink®.
-  Pritisnite za prehod v glavni meni storitev MirrorLink®.

Napotek

Informacije o pogojih za delovanje, združitljivih mobilnih telefonih, certificiranih aplikacijah in njihovi razpoložljivosti boste našli na spletni strani CUPRA in MirrorLink® ter pri pooblaščenem partnerju CUPRA oz. SEAT.

Dostopna točka WLAN*

Uvod

✓ Ni na voljo za izvedbo: Media System

Infotainment sistem je mogoče uporabiti za deljenje povezave WLAN z največ 8 napravami»» str. 174, Konfiguracija za delitev povezave prek dostopne točke WLAN.

Infotainment sistem se lahko uporablja tudi kot dostopna točka WLAN zunanje naprave za možnost internetne povezave za naprave, ki so povezane z dostopno točko (odjemalec WLAN)»» str. 175.

Napotek

- Prenos podatkov je lahko plačljiv. Zaradi izmenjave velike količine podatkov CUPRA priporoča uporabo paketa za mobilni telefon s pavšalnim zneskom za prenos podatkov. Ponudniki mobilnih storitev lahko ponudijo relevantne informacije.
- Pri izmenjavi paketov podatkov lahko zlasti v tujini nastanejo dodatni stroški (npr. stroški za gostovanje). Stroški so odvisni od sklenjene pogodbe za mobilne storitve.

Konfiguracija za delitev povezave prek dostopne točke WLAN

Vzpostavitev povezave z brezžičnim omrežjem (WLAN)

- Pritisnite tipko **DOMOV** > .
- Aktivirajte brezžično omrežje. Za to pritisnite funkcijsko tipko **WLAN**.
- Aktivirajte brezžično omrežje (WLAN) v napravi, ki jo želite povezati. Če je potrebno, si oglejte navodila za uporabo proizvajalca.
- Aktivirajte dodelitev mobilne naprave v infotainment sistemu. Za to pritisnite tipko **Omožiči povezavo WLAN** in aktivirajte potrditveno polje.
- Vnesite in potrdite omrežni ključ, ki je prikazan na napravi.

Naslednje nastavitve je možno izvesti v meniju **Delitev povezave**:

- **Stopnja zaščite**: šifriranje WPA2 samodejno generira omrežni ključ.
- **Omrežni ključ**: omrežni ključ se generira samodejno. Pritisnite funkcijsko tipko, da ročno spremenite omrežni ključ. Omrežni ključ mora imeti najmanj 8 znakov in največ 63 znakov.
- **SSID**: ime brezžičnega omrežja WLAN (največ 32 znakov).

Brezžična povezava (WLAN) je zdaj vzpostavljena. Za zaključek postopka vzpostavitve povezave je morebiti potreben vnos drugih podatkov v napravo.

Postopek ponovite za povezavo drugih naprav.

Wi-Fi Protected Setup (WPS)

✓ Delovanje je odvisno od opreme in države.

Wi-Fi Protected Setup se lahko uporabi za hitro in enostavno ustvarjanje lokalnega brezžičnega omrežja s kodiranjem.

- Vzpostavitev povezave z brezžičnim omrežjem (WLAN).
- Za dalj časa pritisnite tipko WPS na usmerjevalniku WLAN, tako da opozorilna lučka na usmerjevalniku začne utripati. Če usmerjevalnik WLAN ne podpira protokola WPS, je potrebna ročna konfiguracija omrežja.
- **ALI**: Pritisnite in zadržite tipko WPS na usmerjevalniku WLAN, tako da opozorilna lučka na usmerjevalniku začne utripati.
- Pritisnite tipko WPS na napravi WLAN. Brezžična povezava (WLAN) je zdaj vzpostavljena.

Postopek ponovite za povezavo drugih naprav.

Vzpostavitev internetnega dostopa

Infotainment sistem lahko uporabi dostopno točko WLAN zunanje naprave za vzpostavitev internetne povezave.

Vzpostavitev povezave z brezžičnim omrežjem (WLAN)

- Aktivirajte in preverite brezžično dostopno točko na zunanji napravi. Če je potrebno, si oglejte navodila za uporabo proizvajalca.
- Pritisnite tipko **DOMOV** > **ALI** priključite meni *Mediji* in pritisnite meni **Nastavitve**.
- Pritisnite **WLAN** > **Omogoči povezavo WLAN** in potrdite potrditveno polje.
- Pritisnite funkcijsko tipko **Najdi** in na seznamu izberite zeleno napravo.
- Po potrebi vnesite omrežni ključ naprave v infotainment sistem in potrdite z **OK**.

Ročne nastavitve:

- za ročni vnos omrežnih nastavitvev zunanje naprave (WLAN).

Brezžična povezava (WLAN) je zdaj vzpostavljena. Za zaključek postopka vzpostavitve povezave je morebiti potreben vnos drugih podatkov v napravo.

Napotek

Zaradi velikega števila različnih naprav na trgu ni mogoče zagotoviti, da bodo vse opisane funkcije brezhibno delovale.

Upravljanje infotainment sistema

Glasovno upravljanje*

Uvod

Glasovno upravljanje deluje z internetno povezavo* (Online) ali brez internetne povezave (Offline) z upoštevanjem navodil na str. 176. Glede na trg razpoložljivi jeziki. V načinu z internetno povezavo* so ukazi natančnejše posneti, ker je na voljo več podatkov.

Glasovno upravljanje razume vprašanja in izraze brez učenja ukazov. Ukazi so lahko prosto formulirani ali pogovorni. V infotainment sistemu najdete predloge za ukaze.

V načinu brez internetne povezave (Offline) so funkcije reducirane.

Glasi hrup znotraj ali zunaj vozila lahko povzroči nepravilno delovanje, nejasne fraze in odgovore.

Glede na trg razpoložljivi jeziki

Internetna povezava in brez internetne povezave:* nemščina, ameriška angleščina, britanska angleščina, francoščina, italijanščina, španščina in češčina. Ti jeziki imajo napred-

ne funkcije, denimo spletne ukaze, upravljanje klimatske naprave, naravna interakcija itd.

Drugi jeziki infotainment sistema **nimajo** spletnih ukazov, upravljanja klimatske naprave ali naravne interakcije.

Pogoji

- *Internetna povezava** in brez internetne povezave: glasovno upravlja z ustreznim vgrajenim infotainment sistemom.
- *Internetna povezava**, aktivna pogodba CUPRA CONNECT Plus.

Napotek

- **Glasovno upravljanje v infotainment sistemu prepozna samo ukaze za jezik, ki je nastavljen.**
- **Preizkusite glasovno upravljanje pri mirujočem vozilu pred začetkom vožnje, da se seznanite z delovanjem.**

Aktivacijske besede in ukazi

Aktivacijske besede za glasovno upravljanje

Če ste glasovno upravljanje vključili z aktivacijsko besedo, priključeni infotainment sistem odgovori z **Kako vam lahko pomagam?** Nato skenira govorne besede v vozilu po aktivacijski besedi.

Glasovno upravljanje se zažene, ko infotainment sistem prepozna aktivacijsko besedo.

Vkllop in izklop aktivacijske besede

- V meniju **DOMOV** pritisnite **Nastavitve > Glasovno upravljanje > Aktiviranje/ deaktiviranje aktivacijske besede.**

Aktivacijska beseda:

Hola Hola

Ukazi

Da bi lahko glasovno upravljanje zanesljivo prepoznalo ukaze, upoštevajte namige, da bodo ukazi pravilno delovali.

Namigi za pravilno delovanje ukazov:

- Jasna izgovarjava. Nejasni ukazi niso prepoznani. Govorite z normalnim glasom. Govorite nekoliko glasneje, če vozite z višjo hitrostjo.
- Izogibajte se zunanemu hrupu. Odprta okna in vrata lahko ovirajo glasovno upravljanje.
- Izogibajte se sekundarnemu hrupu. Ne nastavite razvoda zraka od prezračevalnih šob v smeri mikrofona ali stropne obloge.
- Ne uporabljajte izrazitega naglasa ali dialekta.
- Ne govorite z dolgimi premori.



Glasovno upravljanje je aktivno in prepozna izgovorjene besede.

Napotek

- Ko je aktivacijska beseda deaktivirana, infotainment sistema ne morete aktivirati z aktivacijsko besedo: Glasovno upravljanje je še vedno na voljo prek tipke  na večfunkcijskem volanu.
- Razpoložljivost je odvisna od države in opreme.
- Odvisno od vsebine seznama stikov in za zagotavljanje zanesljivega prepoznavanja imen v imeniku je morebiti uporabno, da spremenite ime in priimek določenega stika.

Vklop in izklop glasovnega upravljanja

Odvisno od opreme lahko glasovno upravljanje vklopite na različne načine.

Zagon glasovnega upravljanja

- *Aktivacija glasovnega upravljanja*: izgovorite besedo, ki aktivira glasovno upravljanje.
- *Večfunkcijski volan*: pritisnite tipko  za glasovno upravljanje.

Glasovno upravljanje se samodejno deaktivira, če uporabite funkcije infotainment siste-

ma, aktivirate parkirni sistem ali prejmete dohodni klic.

V nekaterih primernih lahko tudi zažene glasovno upravljanje priključenega mobilnega telefona, tako da pritisnete in zadržite tipko za glasovno upravljanje.

Ročni izklop glasovnega upravljanja

Glasovno upravljanje lahko deaktivirate z ukazom **Prekini**.

- *Večfunkcijski volan*: pritisnite tipko  za glasovno upravljanje dvakrat zaporedoma ali za dalj časa.

Radio/multimedija

Delovanje radia

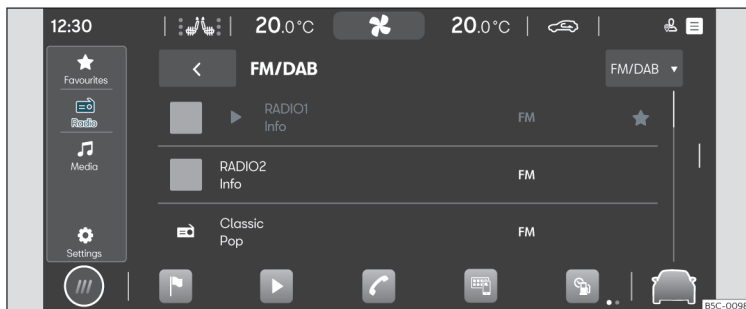

Sl. 127 Shematski prikaz: pogled za radio

V načinu za radio lahko nastavite razpoložljive radijske postaje v različnih frekvenčnih območjih in shranite priljubljene postaje na pomnilnih tipkah za hiter dostop do njih.

Razpoložljive vrste sprejema in frekvenčna območja so odvisni od opreme in države. V določenih državah frekvenčna območja morajo biti ne oddajajo več ali niso na voljo.

Priklic menija RADIO

- Pritisnite tipko **DOMOV** > ► > >>> sl. 127.

Priklic nastavitvev

- Pritisnite tipko **DOMOV** > ► > .

Spletne* funkcije v načinu za radio

Spletne* funkcije v načinu za radio so na voljo samo pod naslednjimi pogoji.

- Oprema CUPRA CONNECT ali CUPRA CONNECT Plus.
- Imate aktivni uporabniški račun CUPRA CONNECT.
- Vozilo dodajte k svojemu dodeljenemu uporabniškemu računu.
- Imate ustrezni podatkovni paket, ki ste ga kupili v storitvi Nakupovanja iz vozila (In-Car Store), ali zakupljeno količino podatkov za mobilni telefon prek dostopne točke WLAN.

Napotek

- Za storitve pretakanja potrebujete račun pri ustreznem ponudniku.
- Za vsebino posredovanih informacij so odgovorne redakcije radijskih postaj. Električne naprave, ki so dodatno priključene na vozilo, lahko motijo sprejem radijskega signala in povzročajo hrup v zvočnikih.
- Folije ali nalepke s kovinskim slojem na steklih lahko negativno vplivajo na sprejem pri vozilih z anteno v steklu.

Oprema in simboli radia

Funkcije, razpoložljive vrste sprejema in frekvenčna območja so odvisni od opreme in države.

- AM*-sprejemnik.
- Dvojni FM-sprejemnik (različne antene)
- Seznam postaj FM.
- Združitev radijskih postaj DAB* in FM na en seznam.
- Združitev vseh shranjenih radijskih postaj na pomnilnih tipkah na en seznam. Največ 36 priljubljenih postaj.
- Logotipi postaj.
- Predstavitev DAB (diaprojekcija). Slike, ki se izdajajo zapovrstjo.
- Spletni* radio.

Univerzalni simboli pri delovanju radia

AM Za izbiro zelenega frekvenčnega območja AM.

FM/DAB Za izbiro zelenega frekvenčnega območja FM/DAB.

Spletni radio* Za izbiro sprejema spletnega radia.

TP Poleg imena radijske postaje, za nadzor aktiviranih postaj s prometnimi informacijami (TP).

Simboli frekvenčnega območja FM/DAB

 Za prikaz frekvenčnega območja za ročno izbiro frekvence FM. Mogoče samo, če je združen seznam postaj izključen.

 DAB ni na voljo.

 Podporne predstavitve (diaprojekcije) postaj DAB.

Simboli frekvenčnega območja AM

 Ročno posodabljanje seznama postaj.

 Za prikaz frekvenčnega območja za ročno izbiro frekvence AM.

Meniji v načinu za spletni* radio

 Prikaz izbire radijskih postaj.

 Odpiranje iskanja po besedilu.

 Prikaz zadnje poslušanih spletnih radijskih postaj.

 Prikaz 100 najbolj poslušanih spletnih radijskih postaj.

 Prikaz razpoložljivih spletnih radijskih podcastov.

 Prikaz spletnih radijskih postaj, ki prihajajo iz zelene države.

 Prikaz spletnih radijskih postaj, ki se predvajajo v zelenem jeziku.

 Prikaz spletnih radijskih postaj, katerih program pripada zeleni glasbeni vrsti.

Izbira, nastavitve in shranjevanje radijske postaje

Izbira frekvenčnega območja

Pred izbiro postaje morate izbrati frekvenčno območje ali vrsto sprejema. Glede na izbrano frekvenčno območje ali vrsto sprejema so na voljo različne radijske postaje.

Razpoložljive vrste sprejema in frekvenčna območja so odvisni od opreme in države.

- Izberite frekvenčno območje ali vrsto sprejema: AM*, FM/DAB, FM (za naprave, ki nimajo DAB), spletni* radio.

Izbira in iskanje postaje

Radijske postaje lahko izbirate na različne načine. Možnosti se razlikujejo glede na izbrano frekvenčno območje ali vrsto sprejema.

Izbira prek frekvenčnega območja (AM in FM)

- Aktivirajte frekvenčno območje.
- Kliknite na kurzor, pomaknite ga čez frekvenčna območja in ga spustite, ko dosežete želeno frekvenčno območje.
- **ALI:** pritisnite na točko na frekvenčnem območju. Kurzor se bo samodejno pomaknil do ustrezne frekvence.

Postaja nastavljenе frekvence se nastavi. »

Izbira seznama postaj (AM in FM/DAB)

Seznam postaj pokaže postaje, ki jih je trenutno mogoče nastaviti. V frekvenčnem območju AM boste morebiti morali posodobiti seznam postaj, če niste več v območju, kjer ste nazadnje dostopali do seznama postaj. V frekvenčnem območju FM/DAB se seznam postaj samodejno posodablja.

- Odprite seznam postaj.
- Pritisnite na zeleno postajo.

Izbrana postaja je nastavljena. Pri FM/DAB in razpoložljivi postaji se samodejno izbere vrsta sprejema z najboljšo kakovostjo.

Iskanje in razvrščanje postaj (spletni* radio)

V načinu za spletni radio je mogoče postaje razvrščati glede na kategorije in jih iskati po besedilu.

- Odprite seznam postaj.
- Izberite kategorijo, po kateri naj se razvrstijo postaje.
- **ALI**: pritisnite **Q** za zagon iskanja po besedilu. Prikaže se vnosno polje.
- Vnesite ime postaje, ki jo iščete. Seznam najdenih postaj se posodablja med vnašanjem besedila.
- Pritisnite na zeleno postajo.

Izbrana postaja je nastavljena.

Iskanje v načinu SCAN (AM in FM/DAB)

V načinu SCAN se postaje samodejno nastavljajo zapovrstjo in vsaka izmed njih se predvaja pribl. 5 sekund.

- Za zagon načina SCAN pritisnite tipko **SCAN**.

Način SCAN se zažene in trenutno nastavljen na postaja se pokaže na zaslonu. Poleg se prikaže funkcijska tipka SCAN.

- Za izbiro postaje pritisnite SCAN.

Način SCAN se zaustavi in postaja je nastavljena. Funkcijska tipka SCAN postane nevidna.

Shranjevanje postaj na pomnilne tipke

Shranite lahko do 36 postaj različnih frekvenčnih območij in vrst sprejemov kot pri ljubljenih na pomnilne tipke za postaje.

- Nastavite zeleno postajo.
- Premaknite se do pomnilnih tipk.
- Pritisnite pomnilno tipko in jo držite pritisnjeno, da se postaja shrani.
- **ALI**: pritisnite na postajo na seznamu postaj in jo držite pritisnjeno. Prikažejo se pomnilne tipke.
- Pritisnite pomnilno tipko.

Postaja se shrani na izbrani pomnilni tipki.

Če je na tipki že bila shranjena postaja, se ta prepiše z novo postajo.

Posebne funkcije pri delovanju radia

Prometne informacije (TP)

Funkcija TP nadzira obvestila postaj s prometnimi informacijami ter jih samodejno predvaja pri delovanju radia in aktivnem predvajanju medijev. Za to mora obstajati možnost nastavitve postaje s prometnimi informacijami.

Nekatere radijske postaje, ki nimajo svojih prometnih obvestil, funkcijo TP omogočajo tako, da so povezane z radijskimi postajami, ki tovrstna obvestila oddajajo (EON).

V frekvenčnem območju AM ali v načinu za delovanje medijev se v ozadju samodejno nastavi postaja s prometnimi informacijami, če je sprejem postaje s prometnimi informacijami mogoč.

Če ni mogoče nastaviti nobene postaje s prometnimi informacijami, naprava samodejno išče postaje, ki predvajajo prometna obvestila.

Postaje s prometnimi informacijami niso na voljo v vseh državah.

Upravljanje infotainment sistema

Aktiviranje in deaktiviranje funkcije TP

- V načinu za delovanje radia ali v načinu za delovanje medijev pritisnite **Nastavitve > Prometna obvestila (TP)**.

Spletni* radio

Pri spletnem radiu gre za vrsto sprejema radijskih postaj na spletu in podcastov, ki so neodvisni od območij AM, FM in DAB. Zahvaljujoč predvajanju prek spleta sprejem ni omejen na regije.

Spletni radio je na voljo samo z vzpostavljeno internetno povezavo aktivnega infotainment sistema. Uporaba spletnega radia lahko povzroči stroške za prenos podatkov iz spleta.

- V načinu na spletni radio pritisnite in nastavite visoko ali nizko avdio kakovost za nastavev spletnega radia.

Logotipi postaj

Pri nekaterih frekvenčnih območjih so morebiti že nameščeni logotipi postaj v infotainment sistemu.

Če je nastavitvah frekvenčnega območja FM/DAB aktivirana **Samodejna izbira logotipov postaj**, se logotipi postaj samodejno dodelijo postajam.

V načinu za spletni radio infotainment sistem dostopa do logotipov postaj v spletni bazi podatkov in jih samodejno dodeli postajam.

Ročna dodelitev logotipov postaj

- V načinu FM/DAB pritisnite **Logotipi postaj**.
- Pritisnite na simbol  in izberite postajo, ki ji želite dodeliti logotip postaj.
- Izberite logotip radijske postaje. Po želji postopek ponovite pri drugih postajah.
- **ALI** prek menija **Nastavitve > Logotipi postaj**.

Način delovanja medijev



Sl. 128 Shematski prikaz: pogled za medije

V načinu Mediji lahko predvajate multimedijske datoteke z nosilcev podatkov in iz storitev pretakanja prek infotainment sistema.

Ovisno od opreme lahko uporabite naslednje nosilce podatkov:

- Podpora shranjevanju USB (npr. USB-ključek, mobilni telefon, povezan prek USB).
- Naprava Bluetooth® (npr. mobilni telefon ali tablica).

Ovisno od opreme lahko uporabite naslednje medijske podatkovne datoteke:

- Avdio datoteke.
- Video datoteke (odvisno od sistema)

Prav tako lahko uporabite storitve pretakanja. Razpoložljivost storitev pretakanja je odvisna od opreme in države.

Za uporabo storitev pretakanja potrebujete lasten uporabniški račun v ustrezni storitvi pretakanja.

Priklic menija MEDIJI

- Pritisnite tipko **DOMOV** > ► >  >>>> **sl. 128**.

Priklic nastavitev

- Pritisnite tipko **DOMOV** > ► > .

Omejite in prikazi nosilcev podatkov

Nosilci podatkov, ki so bili izpostavljeni visokim temperaturam ali pa so poškodovani,

morebiti ne bodo delovali. Upoštevajte navodila proizvajalcev.

Razlike v kakovosti pri nosilcih podatkov različnih proizvajalcev lahko pri predvajanju medijev povzročijo motnje.

Napačna konfiguracija na nosilcu podatkov lahko povzroči, da nosilec podatkov ni berljiv.

Seznami predvajanja navajajo samo zaporedje predvajanja, ali pa se nanašajo na lokacijo multimedijskih datotek znotraj strukture mape. V seznamih predvajanja ni shranjenih multimedijskih datotek. Za predvajanje seznama predvajanja morajo biti multimedijske datoteke na pomnilnem mestu nosilca podatkov, na katero se nanaša seznam.

Značilnosti opreme. Avdio, mediji in povezljivost:

- Predvajanje medijev in krmiljenje prek vmesnika Bluetooth®.
- Predvajanje avdio datotek v formatih: AAC, ALAC, AVI, FLAC, MP3, MP4, WMA.
- Predvajanje video datotek v formatih: MPEG-1 in MPEG-2 (.mpg, .mpeg), ISO MPEG4, DivX 3, 4 in 5 Xvid (.avi), ISO MPEG4 H.264 (.mp4, .m4v, .mov), Windows Media Video 10 (.wmv, .asf).
- Sezname predvajanje vsakega tipa naprave.
- Pretakanje medijev (splet*).
- Iskanje medijev.

Napotek

CUPRA za poškodovane ali izgubljene datoteke na nosilcih podatkov ne prevzema nobenega jamstva.

Izbira in predvajanje virov za medije

Izbira virov medijev

Pred predvajanjem multimedijskih datotek morate najprej priključiti vir za medije.

Za uporabo storitev pretakanja morate imeti vzpostavljeno povezavo z internetom.

- Priključite zunanji vir za medije.
- Izberite priključen vir za medije, ki ga želite uporabiti za predvajanje.

Predvajanje avdio in video datotek

Multimedijske datoteke lahko iščete in predvajate z razpoložljivega vira za medije na različne načine.

Iskanje v strukturi mape

Multimedijske datoteke se lahko katalogizirane po kategorijah (npr. album, izvajalec, naslov albuma). V **Moji mediji** se vedno prikaže ta pogled kategorij. Klasična struktura mape posameznih nosilcev podatkov USB se prav tako nahaja v **Moji mediji**.

- Aktivirajte strukturo mape.

Upravljanje infotainment sistema

- Prikaže se struktura mape izbranega vira za medije. Ko izberete **Moji mediji**, se najprej prikažejo kategorije (glasba, videi, sezname predvajanja) in priključeni viri za medije.
- Iščiite želeni posnetek v strukturi mape.
- **ALI**: pritisnite  za zagon iskanja po besedilu. Prikaže se vnosno polje.
- Vnesite ime želenega posnetka. Seznam najdenih posnetkov se posodablja med vnašanjem besedila.
- Pritisnite na želeni posnetek.
- Če se na začetku predvajanja vaša izbira nahaja v mapi vira za medije, se v njej vsebovane multimedijske datoteke prav tako dodajo za predvajanje.
- Če se predvaja eden izmed seznamov predvajanja, se vsi razpoložljivi posnetki seznama predvajanja dodajo za predvajanje.
- Zaprite svojo izbiro z X.

Izbira priljubljenih

V priljubljenih lahko posamezno shranjujete posnetke, glasbene zvrsti, izvajalce in albume za predvajanje.

- Dostop do priljubljenih ★.
- Pritisnite na priljubljenega, ki ga želite.

Odvisno od vaše izbire se vsi posnetki, ki spadajo k priljubljenemu, dodajo seznamu predvajanja.

Uporaba storitev pretakanja

Odvisno od opreme se lahko storitve pretakanja uporabljajo neposredno prek infotainment sistema. Za to morate imeti uporabniški račun Premium izbrane storitve pretakanja in se morate s tem računom prijaviti v infotainment sistem. Prav tako morate imeti vzpostavljeno povezavo z internetom.

- Izberite  **Pretakanje** kot vir za medije.
- Prikaže se seznam razpoložljivih storitev pretakanja.
- Izberite želeno storitev pretakanja.
- Sledite navodilom infotainment sistema.
- Storitve pretakanja se doda seznamu virov za medije kot nova funkcijska tipka.

Shranjevanje priljubljenih

Samo multimedijske datoteke v **Moji mediji** infotainment sistema se lahko shranijo kot priljubljene. Posamezno lahko kot priljubljene shranite do 30 posnetkov, albumov, izvajalcev in glasbenih zvrsti.

- Zagon predvajanja.
- Pomaknite se do priljubljenih.
- Kliknite na priljubljenega, ki ni dodeljen.
- **ALI**: kliknite na obstoječega priljubljenega in držite pribl. 3 sekunde.
- Izbirajte iz izbirnega seznama. Posnetek, album, izvajalec, glasbena zvrst.

- Seznam predvajanja.

Izbira se shrani namesto predhodno že izbranega priljubljenega. Če je bil priljubljeni že dodeljen, se shranjeni priljubljeni prepíše.

Razpoložljive možnosti v izbirnem seznamu so odvisne od datotek, ki so dodane multimedijski datoteki. Če glasbena zvrst npr. ni navedena v glasbenih datotekah, glasbene zvrsti ne morete shraniti kot priljubljene.

Če se predvaja video datoteka, se lahko samo ta video shrani kot priljubljeni.

Predvajanje razvedrilne vsebine v infotainment sistemu

Odvisno od infotainment sistema se lahko predvajajo glasba in videi.

Način za videe

Ko ste v načinu za videe, lahko na zaslonu infotainment sistema predvajate videe z nosilca podatkov, iz **Moji mediji** ali iz storitve pretakanja. V tem primeru se zvok videa predvaja prek zvočnikov v vozilu.

Slika je na voljo le, ko vozilo miruje. Ko se vozilo premika, se zaslon infotainment sistema izključi. Zvok videa pa je še vedno slišen.

Za predvajanje prek storitve pretakanja je potrebna stabilna internetna povezava. V



tem primeru lahko pride do stroškov telefonije.

Navigacija*

Uvod



SI. 129 Shematski prikaz: pogled navigacijskega sistema

Globalni satelitski sistem določa trenutno lokacijo vozila in na vozilu nameščeni senzorji analizirajo prevožene poti. Vse izmerjene vrednosti in možni dogodki v prometu se primerjajo z razpoložljivimi zemljevidi, da omogočijo optimalno navigacijo do cilja.

Do cilja potovanja vas vodijo zvočni navigacijski napotki in grafični prikazi.

Upravljanje navigacije se izvaja na zaslonu.

Ovisno od države nekatere funkcije infotainment sistema od določene hitrosti naprej na zaslonu niso več na voljo. Tu ne gre za napačno delovanje, temveč je to skladno z zakonskimi predpisi.

Navigacijski napotki

Navigacijski napotki so akustična navodila za aktualno pot.

Vrsta in pogostost navigacijskih napotkov sta odvisni od vozne situacije, npr. zagona vodnja od cilja, vožnje na avtocesti ali v krožnem prometu, ali od nastavitvev.

Če natančnega cilja ni mogoče doseči, ker se denimo nahaja v nedigitaliziranem območju, se na zaslonu prikažejo prikazi o smeri in razdalji do cilja.

Med dinamičnim vodenjem do cilja sistem opozarja na objavljene ovire v prometu. Če

Upravljanje infotainment sistema

se zaradi ovire v prometu pot izračuna na novo, sistem posreduje dodaten navigacijski napotek.

Med predvajanjem navigacijskega napotka se lahko prilagodi glasnost. V nadaljevanju se navigacijski napotki predvajajo z na novo nastavljeno glasnostjo.

Omejitve med navigacijo

Če infotainment sistem ne more prejemati podatkov od satelitov GPS, npr. v predoru ali podzemni garaži, je navigacija še vedno mogoča prek senzorjev vozila.

Infotainment sistem poskuša vodenje do cilja omogočiti tudi na območjih, ki so v pomnilniku infotainment sistema pomanjkljivo digitalizirana ali pa jih ni.

Pri manjkajočih ali pomanjkljivih navigacijskih podatkih lokacije vozila morebiti ni mogoče natančno določiti. To lahko povzroči, da navigacija ni natančna kot običajno.

Vodenje po cestah se mora nenehno prilagajati spremembam (npr. novim cestam, gradbiščem, zaporam cest, spremembam imen ulic in hišnih števil). Če so navigacijski podatki zastareli, lahko to vodi do napak in netačnosti pri vodenju do cilja.

Upravljanje navigacijskega zemljevida

Da bi omogočili optimalni pogled, lahko navigacijski zemljevid upravljate tudi s prsti.

Premikanje zemljevida (*namig: uporabite kazalec*).

- Premikajte zemljevid s prstom.

Povečanje pogleda (*namig: uporabite kazalec*).

- Za povečanje pogleda v določenem položaju pritisnite dvakrat na zemljevid.

Pomanjšanje pogleda (*namig: uporabite kazalec in sredinec*).

- Pritisnite na zemljevid z obema prstoma naenkrat.

Sprememba pogleda (*namig: uporabite kazalec*).

- Pritisnite dvakrat zaporedoma na zemljevid in pustite prst pritisnjen na zaslonu.
- Za pomanjšanje pogleda zemljevida premaknite prst navzgor. Za povečanje pogleda zemljevida premaknite prst navzdol.

Sprememba pogleda (*namig: uporabite palec in kazalec*).

- Pritisnite na zemljevid z obema prstoma naenkrat in ju pustite na zaslonu.
- Za pomanjšanje pogleda zemljevida premaknite en prst proti drugemu. Za povečanje pogleda zemljevida premaknite en prst v stran od drugega.

Nagib pogleda (*namig: uporabite palec in kazalec*).

- Pritisnite na zemljevid vzporedno z obema prstoma naenkrat in ju pustite na zaslonu.
- Za nagib pogleda zemljevida naprej premaknite prst navzgor. Za nagib pogleda zemljevida nazaj premaknite prst navzdol.

Obracanje zemljevida (*namig: uporabite palec in kazalec*).

- Pritisnite na zemljevid z obema prstoma naenkrat in ju pustite na zaslonu.
- Obrnite prsta v smeri urnega kazalca ali v nasprotni smeri urnega kazalca, da zemljevid obrnete.

Shranjeni podatki

Navigacijski sistem shranjuje določene podatke, npr. pogoste poti in podatke o lokaciji, da pospeši vnos cilja in optimizira vodenje do cilja.

Brisanje shranjenih podatkov

- Pritisnite **Nastavitve > Nastavitve osnovnih funkcij > Briši** in nato **OK**.

POZOR

Nastavitve, vnos cilja in spremembe za navigacijski sistem izvedite samo pri mirujočem vozilu. »

Napotek

- Če med vodenjem do cilja pride do obvoza, se pot morebiti izračuna na novo.
- Kakovost navigacijskih napotkov, ki jih predvaja infotainment sistem, je odvisna od razpoložljivosti navigacijskih podatkov in eventualno objavljenih ovir v prometu.
- Navigacijski napotki se ne predvajajo, če je zvok v navigacijskem sistemu izključen.

Funkcije in simboli navigacijskega sistema

Navigacija

Funkcije navigacijskega sistema so odvisne od opreme in države.









Funkcije

- Vnos cilja in izračun poti (brez internetne povezave in z internetno povezavo*).
- Prikaz dveh navigacijskih zemljevidov naskoz (zaslon in kombinirani instrument*).
- Posodobljanje spletnih* zemljevidov.
- Prediktivna navigacija
- Mestni zemljevidi 3D.
- Spletne* prometne informacije
- Dinamični posebni cilji

Simboli na zemljevidu

Tipke in prikazi so odvisni od nastavitve in aktualne vozne situacije.

Na zemljevidu so prikazani simboli za prometne dogodke in posebni cilji (POI), npr. črpalke, železniške postaje in zanimivi vmesni cilji, če navigacijski sistem ima tovrstne podatke»» str. 189.

-  Trenutna lokacija
-  Iskanje posebnih ciljev.
-  Cilji vzdolž poti.
-  Končni cilj.
-  Domači naslov
-  Službeni naslov
-  Priljubljeni cilji.
-  Dodatno okno z več možnostmi.
-  Dodatno okno z možnostmi poti.

 Centriranje zemljevida v aktualnem položaju.





-  Sprememba pogleda: 2D – usmeritev na sever ali 2D – usmeritev v smeri vožnje ali 3D – usmeritev v smeri vožnje.

 Informacije o trenutnem vodenju do cilja.







 Prikaz merila zemljevida.

Simboli v dodatnem oknu



- Za odpiranje dodatnega okna pritisnite .

-  Ponovi zadnji navigacijski napotek.
-  Glasnost navigacijskih napotkov.
-  Osvetlitev zemljevida v načinu samodejno, dan ali noč.
-  Ponudba novih poti do cilja.
-  360° prikaz dosega (hibridna vozila)

Dodatni simboli

-  Natančen vnos cilja za naslov.
-  Iskanje posebnih ciljev.
-  Pogosti cilji.
-  Zadnji cilji.
-  Priljubljeni cilji.
-  Nazaj





Simboli v podrobnostih poti

-  Trenutna lokacija
-  Cilj aktualnega vodenja do cilja.

Posebni cilj (POI)

Posebni cilji so prikazani na zemljevidu, če navigacijski sistem razpolaga s temi podatki.

Kliknite na zeleni posebni cilj (POI) za zagon vodenja do cilja»» str. 187.











-  Bencinski servisi.
-  Parkirišče.
-  Turistični biro.
-  Železniška postaja.

¶ Restavracija.

Prometne informacije.

Posebni cilji so prikazani na zemljevidu, če navigacijski sistem razpolaga s temi podatki >>> str. 189.

Kliknite na dogodek v prometu, da odprete dodatno okno z več podrobnostmi >>> str. 189.

-  Gost promet z zastoji.
-  Zastoj.
-  Nezgoda.
-  Okvarjeno vozilo.
-  Poledenela površina (led ali sneg).
-  Cestna zapora.
-  Poledenela površina.
-  Nevarnost.
-  Delo na cesti.
-  Močan veter.
-  Zmanjšana vozila.

Navigacijski podatki

Infotainment sistem ima notranji pomnilnik za navigacijske podatke. Odvisno od države so navigacijski podatki že predhodno nameščeni.

Za pravilno vodenje do cilja in da bi čim bolj izkoristili razpoložljive funkcije, se mora infotainment sistem redno posodabljati.

Uporaba zastarelih podatkov lahko privede do napak med navigacijo. Sledenje trenutnih poti ni mogoče ali pa vodenje do cilja privede do napačnih ciljev.

Zagotovite, da so navigacijski podatki vedno posodobljeni.

Spletna* posodobitev navigacijskih podatkov

Navigacijski podatki regij, skozi katere pogosto potujete, se samodejno posodablja v ozadju, če je vzpostavljena internetna povezava in so nastavitve zasebnosti veljavne.

- Z vključenim kontaktom se navigacijski podatki posodablja samodejno.

Ročna posodobitev navigacijskih podatkov

Aktualni navigacijski podatki za velike regije, npr. Zahodno Evropo, se lahko prenesejo z www.seat.com in shranijo na nosilcu podatkov USB. Navigacija prek nosilca podatkov USB ni mogoča.

- Prenesite navigacijske podatke na nosilce podatkov USB.

- Vključite kontakt vozila.

- Povežite nosilce podatkov USB z infotainment sistemom. Navigacijski podatki se samodejno posodobijo v ozadju.

Različica zemljevida se prikaže v **DOMOV** >  > **Sistemske informacije**.

POZOR

Če navigacijske podatke posodablja ročno med vožnjo, lahko to privede do nesreč in hudih poškodb.

- Navigacijske podatke posodablja vedno, ko vozilo miruje.

Napotek

Samodejna posodobitev navigacijskih podatkov je odvisna od nastavitve zasebnosti. V načinu „Inkognito“ se posodobitev ne izvaja.

Zagon vodenja do cilja





Odvisno od države in opreme so na voljo različne funkcije za vnos cilja.

Različne funkcije za vnos ciljev najdete v glavnem meniju navigacijskega sistema. »

Odpiranje glavnega menija navigacijskega sistema

- Pritisnite tipko **DOMOV** > .

Izbira cilja in zagon navigacije

1. Pritisnite .
2. Izberite želeni cilj. Izbirate lahko med  **pogostimi cilji**,  **zadnjimi cilji** in  **priljubljenimi cilji**.

ALI: pritisnite  in vnesite naslov v vnosnem oknu.



ALI: natančen naslov.

3. Pritisnite **Zagon**.

Pogosti cilji

Pregled ciljev uporablja shranjene podatke, da predlaga možne cilje.

Izbira cilja in zagon navigacije



1. Pritisnite  in nato .
2. Izberite želeni cilj. Vodenje do cilja se zažene samodejno.

Hiter zagon: za hiter zagon za nekaj sekund pritisnite želeni cilj.

Zadnji cilji

Navigacija shrani zadnje cilje, da so na voljo pri vodenju do cilja.

Izbira cilja in zagon navigacije

1. Pritisnite  in nato .
2. Pritisnite na želeni cilj.
3. Pritisnite **Zagon**.



Hiter zagon: za hiter zagon za nekaj sekund pritisnite želeni cilj.

Priljubljeni cilji

Shranite do 20 ciljev kot priljubljene.

Da bi cilj shranili kot priljubljeni, pritisnite na  med vnosom cilja v dodatnem oknu.

Izbira cilja in zagon navigacije

1. Pritisnite  in nato .
2. Pritisnite na želeni cilj.
3. Pritisnite **Zagon**.

Napotek

Vnesite čim bolj natančen cilj. Če vnesete napačen cilj, se vodenje do cilja ne bo moglo zagnati ali pa vas bo vodilo do napačne-cilja.

Vodenje do cilja z izbiro na zemljevidu

Navigacijski zemljevid vsebuje aktivna območja na številnih točkah, ki so primerna za vnos cilja. Za to pritisnite na želeno lokacijo ali želeni kraj na zemljevidu. Če se na tej točki

nahajajo podatki zemljevida, lahko zaženete vodenje do cilja.

Možnost vnosa cilja prek navigacijskega zemljevida je odvisna od statusa podatkov in ni na voljo za vse lokacije.

Za zagon „navigacije v načinu Offroad“ pritisnite na prsto območje brez podatkov o lokaciji.

Zagon navigacije

- Pritisnite .
- Premaknite pogled zemljevida, da lahko izberete želeno lokacijo. Navigacijski zemljevid se lahko uporablja z dodatnimi premiki prstov >>> str. 185
- Pritisnite na želeni cilj na zemljevidu.
- Pritisnite **Pot**.

Navigacija v načinu Offroad*

„Navigacija v načinu Offroad“ izračuna poti do želenih ciljnih točk brez znanih podatkov. Če je ciljna točka zunaj znanih cest ali podatkov o lokaciji, najde navigacija pot do naslednje točke znanih cest in izpopolni pot do naslednje ciljne točke z neposredno povezavo.

Zagon navigacije

- Premaknite pogled zemljevida, da lahko izberete želeno lokacijo. Navigacijski zemljevid se lahko uporablja z dodatnimi premiki prstov >>> str. 185

Upravljanje infotainment sistema

- Pritisnite na katero koli točko na zemljevidu brez podatkov o lokaciji.
- Pritisnite **Pot**.

Zagon vodenja do cilja z uporabo kon-taktnih podatkov

Zagon vodenja do cilja s shranjenimi podatki o naslovu stika. Shranjeni stiki brez naslovov ne morejo biti uporabljeni za vodenje do ci-lja.

Zagon navigacije

- Pritisnite .
- Pritisnite na zeleni stik.
- Pritisnite **Pot**.

Napotek

Če so podatki o naslovu stika zastareli, vas vodenje do cilja vseeno vodi do registrira-nega naslova. Preverite, ali je naslov stika posodobljen.

Prometne informacije

Informacijski sistem samodejno prejme pod-robne prometne informacije, če je vzpostavljena internetna povezava. Te informacije so prikazane s simboli in barvno poudarjajo cestno omrežje na zemljevidu.

Dogodki v prometu

Dogodki v prometu, npr. prometni zastoji ali gost promet, se prikažejo na navigacijskem zemljevidu z uporabo simbolov.

Pri aktivnem vodenju do cilja se dogodki ak-tualne poti prikažejo v podrobnostih za pot. Tovrstnim dogodkom v prometu se lahko iz-ognemo»» str. 190.

Obvestila o nevarnostih

Na navigacijskem zemljevidu so obvestila o nevarnostih prikazana s simboli na enak na-čin kot pri prometnih informacijah. V tem pri-meru gre pri viru informacije za drugo vozilo, ki to nevarnost prepozna in informacije po-sreduje ponudniku storitev.

Prikazane nevarnosti so: nesreča, pokvarje-no vozilo in nevarnost zdrsa.

Prikaz prometnega toka

Navigacijski zemljevid prikazuje prometni tok skladno z aktualnimi dogodki v prometu, in sicer z barvnimi poudarki cestnega omrežja.

- **Oranžna:** Gost promet z zastoji.
- **Rdeča:** Zastoj.

Napotek

Sprejem prometnih informacij je odvisen od nastavitve zasebnosti. V načinu za kar najvišjo zasebnost ne prejemo promet-

nih informacij. Potrebujemo sledenje ali nastavitve ravni sledenja.



Opis funkcij

Podrobnosti za pot

Podrobnosti za pot vsebujejo informacije o vseh dogodkih, npr. o začetni točki, vmesnih ciljih, dogodkih v prometu, posebnih ciljih in lokaciji, če navigacijski sistem razpolaga s temi podatki.

Če pritisnete na dogodek, se odpre dodatno okno z več možnostmi. Razpoložljive mož-nosti so odvisne od dogodka in trenutnih na-stavitvev.

Odpiranje in zapiranje podrobnosti za pot

- Za odpiranje pritisnite ali pomaknite .
- Za zapiranje pritisnite ali pomaknite .

Obdelava vodenja do cilja

Za obdelavo vodenja do cilja premaknite vmesne cilje do cilja v pogledu TripView (po-gled potovanja).

- Držite zeleni cilj pritisnjen, da se vidno po-udari.
- Cilj pomaknite do zelene lokacije.
- Odstranite prst z zaslona. Pot se izračuna na novo. »

Infotainment sistem

Obvoz dogodkov v prometu

Podrobnosti poti kažejo trenutne dogodke v prometu, če navigacijski sistem razpolaga s temi podatki. Obvozite dogodke v prometu z obdelavo podrobnosti poti»» str. 189 .

- Pritisnite na dogodek v prometu.
- Pritisnite **Obvoz**. Pot se izračuna na novo.

Drugo okno

Pri upravljanju funkcij navigacijskega sistema se morebiti odpre dodatno okno z več možnostmi. Dodatne možnosti so odvisne od uporabljenih funkcij.

Zapiranje dodatnega okna

- Pritisnite na prosto območje zunaj dodatnega okna.
- **ALI**: pritisnite **X**.
- **ALI**: pritisnite **OK**.

Funkcije v dodatnem oknu:

Prikaži na zemljevidu	Prikaži, kar je izbrano na zemljevidu.
Dodaj vmesni cilj	Dodaj vmesni cilj pri vodenju do cilja.
Neposredna pot	Zagon neposrednega vodenja do cilja.

Funkcije v dodatnem oknu:

Izbriši	Izbriši vmesni cilj pri vodenju do cilja.
Obvozi	Obvoz dogodkov v prometu. Pot se izračuna na novo.
Ustavi vodenje do cilja	Zaključek trenutnega vodenja do cilja.
X	Zapre dodatno okno.
☆	Dodaj cilj k priljubljenim.

Seznanjanje z vedenjem uporabnika

Med vožnjo navigacija shranjuje izvedene poti in cilje, da lahko samodejno ustvari predloge ciljev. Seznanjanje s cilji poteka glede na čas in dan v tednu.

Navigacija lahko istočasno predlaga do 5 poti. Predlagane poti se lahko razlikujejo od poti vodenja do cilja ob običajni uri.

Z izbiro predlaganega cilja se zažene vodenje do cilja.

Vodenje do cilja sledi izbrani poti, dokler vozilo ne spremeni poti. V tem primeru se pot izračuna na novo in ponovno vodi neposredno do prvotno izbranega cilja.

Pri vodenju do cilja se upoštevajo pomembni prometni zastoji, ki se jim izognemo, če so na voljo alternativne poti, če navigacijski sistem razpolaga s temi podatki.

Funkcijo lahko kadar koli aktivirate in deaktivirate.

Aktiviranje in deaktiviranje seznanjanja z vedenjem uporabnika

Nastavitev je v ustreznem meniju navigacije **⚙ > Nastavitve osnovnih funkcij**.

- Za aktiviranje funkcije aktivirajte **Seznanjanje z vedenjem uporabnika**.
- Za deaktiviranje funkcije deaktivirajte **Seznanjanje z vedenjem uporabnika**.
- Za brisanje shranjenih podatkov pritisnite **Brisanje seznanjenega vodenja uporabnika**.

360° prikaz dosega

✓ Velja za: hibridna vozila.

360° prikaz dosega kaže možen doseg z aktualno napolnjenostjo visokonapetostne baterije.

Aktiviranje 360° prikaza dosega

- Odprite dodatno okno in pritisnite na simbol .

Telefonski vmesnik

Uvod

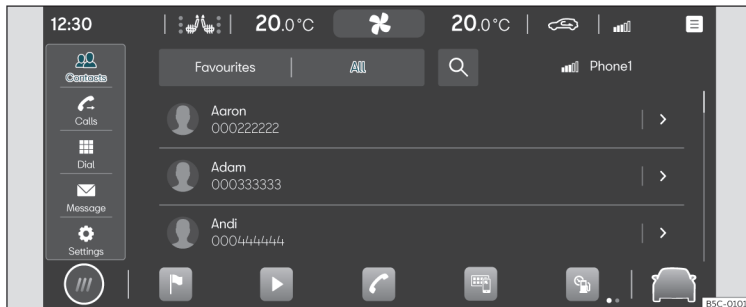

SI. 130 Shematski prikaz: pogled telefona

Prek vmesnika za telefon lahko svoj mobilni telefon povežete z infotainment sistemom in potem upravljate funkcije telefona prek tega sistema. Zvok se predvaja prek zvočnikov v vozilu.

Istočasno lahko z infotainment sistemom povežete do dva mobilna telefona.

Visoke hitrosti, slabe vremenske ali vozne razmere, glasna okolica (tudi zunaj vozila) ter kakovost omrežja lahko negativno vplivajo na telefonski pogovor v vozilu.

Napotek

- V splošnem velja, da je seznanjanje naprav (npr. mobilnega telefona) potrebno samo enkrat. Povezavo naprave z infotainment sistemom lahko kadar koli vzpostavite prek vmesnika Bluetooth® ali omrežja Wi-Fi, ne da bi bilo potrebno ponovno seznanjanje naprav.
- Razpoložljivost nekaterih funkcij telefona je odvisna od mobilnega telefona, ki je priključen na infotainment sistem.





Oprema in simboli telefonskega vmesnika

Značilnosti opreme

- Prostorčno telefoniranje.
- Istočasna uporaba do dveh mobilnih telefonov.
- Telefonski imenik z največ 5.000 stiki.
- Funkcija SMS-sporočil prek vmesnika Bluetooth®*: branje, pisanje (vključno s predlogami), predvajanje SMS-sporočil, zgodovina sporočil. »









- Funkcije elektronske pošte prek vmesnika Bluetooth®*: branje e-pošte, pisanje e-pošte.
- Povezava z možnostjo brezžičnega polnjenja.
- Povezava z zvočnikom, vgrajenim v vozilu.





Simboli v glavnem meniju

-  Stiki.
-  Seznam dohodnih in odhodnih klicev.
-  Vnos telefonske številke.
-  Sporočila (SMS in e-pošta).*
-  Nastavitve telefonskega vmesnika.











Simboli za klice

Simboli se lahko glede na infotainment sistem razlikujejo.

-  Začetek pogovora in prenos pogovora v ospredje.
-  Konec ali zavrnitev pogovora.
-  Odpiranje seznama stikov.
-  Vnos telefonske številke.
-  Preklop prostoročnega telefoniranja na tiho.
-  Čakajoči klic.
-  Nadaljevanje klica.
-  Začetek konferenčnega klica.
-  Prenos klica v zasebni način.



-  Vzpostavi klic v sili.
-  Pomoč pri motnjah.
-  Informacije o znamki CUPRA in izbrane dodatne storitve glede prometa in potovanj.
-  Telefonski predal.

Simboli seznama klicev

- Za odpiranje seznama klicev pritisnite .
-  Dohodni klic.
-  Odhodni klic.
-  Neodgovorjeni klic.
-  Telefonska številka (podjetje).
-  Telefonska številka (zasebna št.).
-  Mobilna telefonska številka (podjetje).
-  Mobilna telefonska številka (zasebna št.).
-  Faks (zasebna št.).
-  Faks.

Simboli za sporočila*

Simboli se lahko glede na infotainment sistem razlikujejo.

- Za odpiranje sporočil pritisnite .
-  Aktiviraj vnose glasovnega upravljanja >>> str. 176.
-  Predloge za sporočila.

Kraji s posebnimi predpisi

Mobilni telefon in telefonski vmesnik izklopite na mestih, kjer obstaja nevarnost eksplozije. Ta mesta niso vedno jasno označena. Mednje sodijo na primer:

- Okolica napeljav in rezervoarjev s kemikalijami.
- Podpalubja na ladjah in trajektih.
- Okolica vozil, ki za pogon uporabljajo utekočinjeni plin (npr. propan ali butan).
- Kraji, kjer so v zraku kemikalije ali delci, kot so moka, prah ali kovinski prah.
- Vsi drugi kraji, kjer je treba izklopiti motor vozila ali telefon.

POZOR

Mobilni telefon na krajih s povečano nevarnostjo eksplozije izklopite!

Napotek

V okoljih, v katerih veljajo posebni predpisi ali pa je uporaba mobilnih naprav prepovedana, morajo biti naprave vedno izklopljene. Sevanje, ki ga oddajajo vklopljene mobilne naprave, lahko pri občutljivi tehnični in medicinski opremi povzroča interferenice, zaradi česar lahko pride do nepravilnega delovanja ali poškodb naprav.

Seznanjanje, priključitev in upravljanje

Pogoji za seznanjanje:

- Bluetooth® je aktiviran na mobilnem telefonu.
- Bluetooth® je aktiviran v infotainment sistemu.
- Odvisno od mobilne naprave mora biti me- ni Bluetooth® odprt ali mora biti aktivirana možnost **Vidljivost**, tako da je naprava vidna infotainment sistemu.

Za telefoniranje primerno mobilno napravo seznanite z infotainment sistemom, da boste lahko uporabljali funkcije telefonskega vmesnika. Pri prvi povezavi se mobilni telefon seznanji z infotainment sistemom. Pri tem se uporabniški profil shrani» str. 193 .

Postopek seznanjanja lahko traja nekaj minut. Razpoložljive funkcije so odvisne od uporabljenih mobilnih naprav in njenega operacijskega sistema.

Seznanjanje mobilnega telefona

- Odprite seznam razpoložljivih naprav Bluetooth® na mobilni napravi in izberite ime infotainment sistema.
- Upoštevajte obvestila, ki se prikažejo na mobilnem telefonu in infotainment sistemu, ter jih po potrebi potrdite. Če je bilo sezna-

njanje uspešno, se podatki telefona shranijo v uporabniškem profilu.

- *Opcijsko*: potrdite obvestilo o prenosu podatkov na mobilnem telefonu.

Aktivna in pasivna povezava

Da bi uporabljali funkcije telefonskega vmesnika, mora biti vsaj ena mobilna naprava povezava z infotainment sistemom. Če je več mobilnih naprav povezanih z infotainment sistemom, lahko preklapljate med aktivnimi in pasivnimi povezavami. Za uporabo telefonskega vmesnika z želenim mobilnim telefonom vzpostavite aktivno povezavo z infotainment sistemom.

Razlike med vrstami povezave

Primarna	Mobilna naprava je seznanjena in povezana. Funkcije telefonskega vmesnika se izvajajo s podatki že omenjene mobilne naprave.
Sekundarna	Mobilna naprava je seznanjena in povezana. Na voljo je upravljanje klincev, seznam stikov, sporočila in druge funkcije pa niso aktivirani.

Seznanjene mobilne naprave so shranjene v infotainment sistemu, tudi če trenutno niso povezane.

Vzpostavitev povezave z mobilnim telefonom

Pogoj: mobilni telefon je seznanjen z infotainment sistemom.

- Bluetooth® je aktiviran na mobilnem telefonu.

Vzpostavitev aktivne povezave

Pogoj: istočasno je več mobilnih naprav povezanih z infotainment sistemom.

- V spustnem meniju izberite želeni mobilni telefon. Vse druge mobilne naprave so samodejno v pasivni povezavi.

Uporabniški profili

Za vsako seznanjeno mobilno napravo se samodejno ustvari individualni uporabniški profil. V uporabniškem profilu so shranjeni vsi podatki mobilnega telefona, npr. stiki ali nastavitve. Največ štiri uporabniški profili se lahko istočasno shranijo v infotainment sistemu.

POZOR

Če seznanjanje izvajate med vožnjo, lahko to povzroči nezgodo ali poškodbe.

- Seznanjanje izvajajte samo pri mirujočem vozilu. »

Napotek

- Pri seznanjanju nekaterih mobilnih telefonov se na zaslonu mobilne naprave prikaže PIN-koda. Vnesite to kodo v infotainment sistem, da zaključite seznanjanje.
- Medtem ko je infotainment sistem v meniju Znani mobilni telefoni, je funkcija brezžičnega polnjenja deaktivirana. Ko zapustite meni, se funkcija brezžičnega polnjenja ponovno aktivira.

Osnovna in komfortna telefonija

Odvisno od opreme lahko uporabite dva telefonska vmesnika:

- Osnovni telefonski vmesnik.
- Komfortni telefonski vmesnik.

Osnovni telefonski vmesnik

Osnovni telefonski vmesnik uporablja profil Bluetooth® HFP za prenos. Ta vmesnik omogoča uporabo funkcij telefona z infotainment sistemom in predvajanje po zvočnikih vozila.

Komfortni telefonski vmesnik

Kot osnovni telefonski vmesnik uporablja tudi komfortni telefonski vmesnik profil Bluetooth® HFP.

Komfortni telefonski vmesnik je lahko opremljen s funkcijo brezžičnega polnjenja >>> str. 195.

Da bi lahko uporabljali funkcije brezžičnega polnjenja, morate primerni mobilni telefon pravilno postaviti v predal. Mobilni telefon se potem poveže z anteno vozila. To izboljša sprejem in kakovost zvoka pri klicih.

Klicanje

Odpiranje telefonskega vmesnika



- Pritisnite tipko **DOMOV** > .

Opraviti klic

Izberite telefonsko številko za začetek klica. Za izbiro telefonske številke so na voljo različne funkcije.



Stiki

Če ima stik shranjenih več telefonskih števil, morate izbrati eno številko.

- Pritisnite  in na seznamu na številko za vzpostavitev klica.
- **ALI:** pritisnite  in vnesite ime stika v vnosno polje za iskanje. Pritisnite na stik za vzpostavitev klica.
- **ALI:** v glavnem meniju telefonskega vmesnika pritisnite na priljubljenega za vzpostavitev klica.



Klici

Telefonski vmesnik kaže seznam klicev mobilnega telefona. Vzpostavite klic s seznama klicev.

- Pritisnite  > **Vsi** in pritisnite številko na seznamu za vzpostavitev klica.
- **ALI:** pritisnite  in filtrirajte vnose seznama klicev (npr. neodgovorjeni klici ali klicane številke). V filtriranem seznamu pritisnite na številko za vzpostavitev klica.

Klicanje

Ročno vnesite telefonsko številko za začetek klica. Med vnosom telefonske številke se na zaslonu infotainment sistema prikažejo stiki, ki so skladni z omenjeno številko.

- Pritisnite  in vnesite telefonsko številko.
- Pritisnite  za vzpostavitev klica.

Z dolgim pritiskom tipke  na večfunkcijskem volanu se izbere nazadnje izbrana telefonska številka.

Pošiljanje sporočil*

Odvisno od uporabljenega mobilnega telefona in infotainment sistema lahko SMS-sporočila in elektronska sporočila pošiljate in sprejemate prek telefonskega vmesnika.

Pošiljanje SMS-sporočila

- Pritisnite  > **SMS-sporočilo** > **Vnos novega sporočila** in vnesite sporočilo na zaslonu.
- Vnesite stik, ki ga želite, v vrstici za iskanje.
- Za pošiljanje sporočila pritisnite **OK**.

Pošiljanje elektronskega sporočila

- Pritisnite  > **E-pošta** > **Vnos novega sporočila** in vnesite elektronsko sporočilo na zaslonu.
- Vnesite stik, ki ga želite, v vrstici za iskanje.
- Za pošiljanje sporočila pritisnite **OK**.

Telefonski imenik, priljubljeni in tipke za hitro klicanje

Pri prvi povezavi telefona z infotainment sistemom se telefonski imenik shrani v infotainment sistemu. Morda boste morali potrditi prenos podatkov na mobilnem telefonu.

Vsakič, ko se telefon ponovno poveže, se telefonski imenik posodobi.

Če so podprti konferenčni klici, je mogoč dostop do telefonskega imenika med klicem.

Če obstaja shranjena fotografija za stik, se lahko prikaže na seznamu poleg vnosa.

¹⁾ Vključuje samo funkcionalnosti brezžičnega polnilnika.

Priljubljeni

Največ šest tipk za hitro klicanje se lahko dodeli priljubljenim stikom v telefonskem imeniku. Če je registrirana fotografija shranjena pri stiku, se prikaže na tipki za hitro klicanje.

Številke je na vse tipke za hitro klicanje treba shraniti ročno, dodeljene pa so določenemu uporabniškemu profilu.

Shranjevanje števil na tipke za hitro klicanje

- V meniju **Priljubljeni** pritisnite tipko **+**, potem odprite telefonski imenik za izbiro stika kot priljubljenega. Če ima stik več telefonskih števil, pritisnite tipko na seznamu.

Obdelava števil na tipkah za hitro klicanje

- Za urejanje ali brisanje priljubljenega stika pritisnite na simbol  na zaslonu menija **Priljubljeni**. Izbršete lahko enega ali več priljubljenih.

Klicanje priljubljenega

- Pritisnite dodeljeno tipko za hitro klicanje.

Napotek

Priljubljeni se ne posodablja samodejno. Če spremenite številko stika, morate tipko za hitro klicanje dodeliti na novo.

Connectivity Box*



SI. 131 Sredinska konzola: mesto za priključitev mobilnega telefona

Connectivity Box ima različne funkcije, ki olajšajo uporabo mobilnega telefona. Ti so:

- **Brezžični polnilnik¹⁾**
- **Ojačevalnik signala / (Ojačevalnik mobilnega signala)** »

(Brezžični polnilnik)

Brezžični polnilnik omogoča zahvaljujoč tehnologijam Qi¹⁾ brezžično polnjenje mobilnega telefona.

Za brezžično polnjenje mobilnega telefona:

- Položite mobilni telefon z zaslonom navzgor na sredino enote»» sl. 131 »» ⚠.

Prepričajte se, da med površino in mobilnim telefonom ni predmetov.

Postopek polnjenja mobilnega telefona se začne avtomatsko. Več informacij o tem, ali vaš mobilni telefon podpira tehnologijo Qi, najdete v navodilih za uporabo mobilnega telefona ali na spletni strani znamke CUPRA.

Ojačevalnik signala/(Ojačevalnik mobilnega signala)

Poskrbi za zmanjšanje obremenitve sevanja v vozilu in izboljšanje sprejema.

Iz varnostnih razlogov se priporoča, da se sistem in mobilna naprava seznanita prek vmesnika Bluetooth® in da se mobilna naprava za najboljši sprejem brez potrebe po upravljanju položi na enoto Connectivity Box.

Za vzpostavitev povezave z zunanjo anteno vozila:

- Položite mobilni telefon z zaslonom navzgor na sredino enote»» sl. 131 »» ⚠.

Prepričajte se, da med površino in mobilnim telefonom ni predmetov.

Mobilni telefon je avtomatsko zmožen uporabljati funkcijo zunanje antene.

⚠ POZOR

- Mobilni telefon se lahko zaradi postopka brezžičnega polnjenja segreje. To upoštevajte, ko mobilni telefon vzamete v roke. Pri odstranjevanju telefona iz enote bodite previdni.
- Med ohišjem enote in mobilnim telefonom ne sme biti kovinskih predmetov, ki bi lahko vplivali na delovanje enote Connectivity Box.

ℹ Napotek

- Za pravilno delovanje mora vaš mobilni telefon podpirati standard za vmesnik Qi za brezžično polnjenje z indukcijo.
- Čas polnjenja in temperatura sta odvisna od uporabljene naprave.
- Največja kapaciteta polnjenja znaša 5 W.

- Tehnologija Qi ne omogoča istočasnega polnjenja več mobilnih naprav.
- Če je na enoti več telefonov, izboljšane kakovosti sprejema ni mogoče zagotoviti.
- Za pravilno delovanje brezžičnega polnjenja, priporočamo, da motor deluje.
- Ko je telefon s tehnologijo Qi povezan z USB-kablom, bo polnjenje potekalo tako, kot je določil proizvajalec.

¹⁾ Tehnologija Qi omogoča brezžično polnjenje mobilnega telefona.

Multimedijski sistem

USB-priključek



Sl. 132 Sredinska konzola: USB-priključek.



Sl. 133 Zadnji del sredinske konzole: USB-priključek s funkcijo vtičnice.

USB-priključke najdete v odlagalnem predelu v sredinski konzoli spredaj» sl. 132.

Odvisno od opreme in države ima lahko vozilo tudi USB-priključka, ki se lahko uporabita

samo za polnjenje ali kot električni vtičnici.

Ta USB-priključek se nahaja zadaj v sredinski konzoli med sprednjima sedežema» sl. 133.

Vožnja

Zagon in vožnja

Zagon in izklop motorja

Kontaktno in zagonsko stikalo



Sl. 134 Zagonsko stikalo

Motor lahko zaženete z zagonskim stikalom (Press & Drive). Za to se mora v notranjosti nahajati veljavni ključ.

Tipka **START ENGINE STOP** je na spodnjem delu sredinske konzole ali, odvisno od modela, na večfunkcijskem volanu.

¹⁾ Veljavno za verzije z zagonskim stikalom na sredinski konzoli.

Ko zapustite vozilo, se pri izključenem kontaktu ob odpiranju voznikovih vrat aktivira elektronska zavora volanskega droga.

Vklop in izklop kontakta

Če želite vklopiti samo kontakt (brez zagona vozila), za hip pritisnite zagonsko stikalo, **ne da bi pritisnili** zavorni pedal ali pedal sklopke >>> ▲.

Napis pritisne tipke **START ENGINE STOP** utripa kot utrip srca, ko je sistem pripravljen na vklop in izklop kontakta¹⁾.

Avtomatski izklop kontakta

Ko vozilo po izključitvi motorja zazna, da voznik ni prisoten, po določenem času samodejno izključi kontakt. Če so bile ta trenutek vklopljene zasenčene luči, pozicijske luči svetijo še pribl. 30 minut. Pozicijske luči je mogoče izklopiti z zaklepanjem vozila >>> str. 93 ali ročno >>> str. 111.

Avtomatski izklop kontakta pri vozilih s sistemom start-stop

Kontakt vozila se avtomatsko izključi pri mirujočem vozilu ali pri aktiviranem avtomatskem izklopu motorja:

- Če voznik ni pripet z varnostnim pasom,

- če voznik ne pritisne na pedal,
- če so odprta voznikova vrata.

Če so bile zasenčene luči ☞ pri avtomatskem izklopu kontakta vklopljene, pozicijske luči ostanejo vklopljene še pribl. 30 minut (če je akumulator dovolj napolnjen). Če voznik zaklene vozilo ali ročno izključi luči, se izključijo tudi pozicijske luči.

⚠ POZOR

Pri vklopu kontakta **ne pritisnite na zavorni pedal ali pedal sklopke**, ker se drugače lahko takoj zažene motor.

⚠ POZOR

Zaradi nepazljivosti ali nenadzorovane uporabe ključa vozila lahko pride do nezgod in hudih poškodb.

- Ko zapustite vozilo, vse ključne vozila vedno vzemite s seboj. Otroci ali nepooblaščen osebe lahko zaklenejo vozilo, zaženejo motor ali vključijo kontakt in s tem aktivirajo električno opremo.

ℹ Napotek

- Preden zapustite vozilo, vedno izključite kontakt in upoštevajte morebitna obvestila na zaslonu kombiniranega instrumenta.

Zagon in vožnja

- Pri daljšem mirovanju vozila pri izključnem motorju in vključenem kontaktu se lahko izprazni akumulator, pod določenimi pogoji motorja ni več mogoče zagnati.

- Če med fazo STOP pritisnete zagonsko stikalo (START ENGINE STOP), se kontakt izklop in stikalo utripa ¹⁾.

- Če se na zaslonu kombiniranega instrumenta pojavi obvestilo „Sistem start-stop deaktiviran“: „Ročni zagon motorja“; tipka (START ENGINE STOP) utripa ¹⁾.

Zagon motorja

- Vozila z avtomatskim menjalnikom: prestavno stikalo prestavite v položaj P ali N, pritisnite in zadržite zavorni pedal, dokler se motor ne zažene.
- Pritisnite zagonsko stikalo »» sl. 134 brez dodajanja plina. Za zagon motorja mora biti v vozilu veljaven ključ vozila. Po zagonu motorja stalno sveti tipka (STARTENGINESTOP) in kaže, da motor deluje ¹⁾.
- Ko se motor zažene, spustite zagonsko stikalo.
- Če se motor ne zažene, postopek zagona prekinite in ga ponovite po pribl. 1 minuti. Po

¹⁾ Veljavno za verzije z zagonskim stikalom na sredinski konzoli.

potrebi izvedite funkcijo zasilnega zagona »» str. 200.

POZOR

Motorja nikoli ne pustite delovati v zaprtih prostorih, nevarnost zastrupitve!

- Izpušni plini motorja med drugim vsebujejo ogljikov monoksid, strupen plin brez vonja in okusa. Med vdihovanjem tovrstnega plina lahko pride do izgube zavesti in do smrti.

POZOR

Vozila nikdar ne zapuščajte, ko motor deluje in je prestavno stikalo v položaju za vožnjo. Vozilo bi se lahko nenadoma začelo premikati, kar bi lahko povzročilo škodo, požar ali hude poškodbe.

POZOR

Nikdar ne uporabljajte zagonskih aditivov. Ti lahko eksplodirajo oz. se zaradi njih nenadoma lahko zelo poveča število vrtljajev motorja. Nevarnost poškodb.

PREVIDNO

- Ponovni zagon pri delujočem motorju ali ponovni zagon neposredno po izklopu lahko poškoduje zaganjalnik ali motor.
- Dokler motor ne doseže delovne temperature, se izogibajte visokemu številu vrtljajev, vožnji s polnim plinom in velikim obremenitvam motorja – nevarnost okvare motorja!

Ekološki napotek

Ko vozilo miruje, motorja ne ogrevajte predhodno. Po zagonu motorja takoj speljite. Tako motor hitreje doseže delovno temperaturo in emisija škodljivih snovi je manjša.

Napotek

- Pri zagonu motorja se večji električni porabniki začasno izključijo.
- Pri zagonu s hladnim motorjem je lahko zvok motorja glasnejši. To je običajen in nevaren pojav.

Izklop motorja

- Vozilo popolnoma ustavite »»  »

- Izbirno ročico pomaknite v položaj P.
- Vključite elektronsko parkirno zavoro.
- Za hip pritisnite zagonsko stikalo »» sl. 134.

⚠ POZOR

Motorja nikoli ne izklopite, če se vozilo premika. To bilo lahko povzročilo izgubo nadzora nad vozilom, nezgode in hude poškodbe.

- Pri izključenem kontaktu varnostne blazine in zategovalniki varnostnih pasov ne delujejo.
- Pri izključenem motorju ojačevalnik zavorne moči ne deluje. Zato je treba pri izključenem motorju močneje pritisniti na zavorni pedal za zaviranje vozila.
- Pri izključenem motorju servokrmljenje ne deluje. Pri izključenem motorju se volan težko premika.
- Pri izključenem motorju se lahko vključi blokada volanskega droga in posledično vozila ni več mogoče krmiliti.

⚠ POZOR

Ključ vedno vzemite s seboj, ko zapustite vozilo. To velja predvsem tedaj, če v vozilu ostanejo otroci. Lahko bi zagnali motor ali aktivirali električno opremo, npr. električni pomik stekel – nevarnost nezgode.

ⓘ PREVIDNO

- Če se ustavite in sistem start-stop* izključi motor, kontakt ostane vključen. Preden zapustite vozilo, se prepričajte, da je kontakt izključen in se tako akumulator ne prazni.
- Če dlje časa vozite z visoko obremenitvijo motorja, se motor po izklopu lahko pregreje. Preden izključite motor, naj približno dve minuti teče v prostem teku, da preprečite poškodbe motorja.

ⓘ Napotek

Po izklopu motorja lahko ventilator hladilnika deluje še pribl. 10 minut – tudi pri izključenem kontaktu. Tudi pozneje se lahko nenadoma ponovno vključi, če se zaradi akumulirane toplote hladilna tekočina segreje ali če pri ogretem motorju sončni žarki dodatno ogrejejo motorni prostor.

Elektronska blokada zagona

Elektronska blokada zagona onemogoča neavtoriziranim osebam vožnjo z vozilom.

Čip v ključu samodejno deaktivira elektronske blokade zagona.

Ko kontaktni ključ povlečete iz kontaktne ključavnice, se blokada zagona samodejno aktivira.

Ko se na zaslonu kombiniranega instrumenta pojavi obvestilo **SAFE**, zagon vozila ni možen.

Zato je zagon motorja možen le z ustrezno kodiranim originalnim ključem CUPRA.

ⓘ Napotek

Brezhibno delovanje vozila lahko zagotovite le z ustrezno kodiranim originalnim ključem CUPRA.

Funkcija zasilnega zagona



SI. 135 V sredinski konzoli: zagon v sili.

Če v notranjosti vozila ni bil zaznan veljaven avtomobilski ključ, izvedite funkcijo zasilnega zagona. Na zaslonu kombiniranega instrumenta se pojavi ustrezen prikaz. Do tega lahko pride npr. pri premalo napolnjeni gumbasti bateriji v ključu vozila:

- Neposredno po pritisku zagonskega stikala položite ključ v držalo za pijačo v sredinski konzoli»» sl. 135, in sicer čim bližje logotipu Kesy.
- Kontakt se avtomatsko vključi in eventualno se zažene motor.

Napotki za voznika na zaslonu kombiniranega instrumenta

Pritisnite zavorni pedal

- To opozorilo se pokaže, če pri vozilu z avtomatskim menjalnikom pri zagonu motorja niste pritisnili na zavorni pedal.

Izberite N ali P

- Opozorilo se pokaže pri zagonu in izklopu motorja, če prestavno stikalo avtomatskega menjalnika ni v položaju P ali N. Motor lahko zaženete in izključite le v teh položajih.

Izberite položaj P, sicer se lahko vozilo premakne. Vrata lahko zaklenete le, če je izbran položaj P.

- To opozorilo se pokaže zaradi varnosti skupaj z zvočnim signalom, če po izklopu kontakta izbirna ročica avtomatskega menjalnika ni v položaju P. Prestavno stikalo pomaknite v položaj P, da preprečite morebitno premikanje vozila.

Ročni menjalnik: prestavno stikalo v položaju za vožnjo!

- To opozorilo se pojavi, če prestavno stikalo med odpiranjem voznikovih vrat ni v položaju P. Poleg tega se oglasi zvočno opozorilo. Prestavno stikalo pomaknite v položaj P, da preprečite morebitno premikanje vozila.

Vključen kontakt

- Opozorilo in zvočni opozorilnik se aktivirata, če pri vključenem kontaktu odprete voznikova vrata.

Funkcija „My Beat“ *

✓ Veljavno za vozila z zagonskim stikalom na sredinski konzoli.

Pri vozilih s komfortnim ključem obstaja funkcija „My Beat“. Ta funkcija nudi dodatni prikaz zaganjalnika vozila.

Zagonsko stikalo»» sl. 134 pri vstopanju v vozilo utripa, da opozori na ustrezno tipko zaganjalnika.

Pri vklopu/izklopu kontakta zagonsko stikalo utripa. Zagonsko stikalo po izklopu kontakta po nekaj sekundah ugasne.

Pri delujočem motorju zagonsko stikalo stalno sveti in s tem kaže, da motor deluje. Čas, ki preteče od trenutka, ko uporabnik z zagonskim stikalom zažene motor, do trenutka, ko utripajoča lučka zasveti, je odvisen od

značilnosti konkretne izvedbe motorja. Ko se motor ustavi z zagonskim stikalom, stikalo ponovno začne utripati.

Pri vozilih s sistemom start-stop nudi funkcija „My Beat“ dodatno informacijo:

- Ko se motor med zaustavitvijo vozila ugasne, zagonsko stikalo še naprej sveti, ker je sistem start-stop kljub izklopljenemu motorju še vedno aktiven.
- Ko motorja ni mogoče ponovno zagnati s sistemom start-stop»» str. 202 in je potreben ročni zagon, zagonsko stikalo utripa, da opozori na to situacijo.

Sistem start-stop

Kontrolne lučke

 Zasveti

Sistem start-stop je na voljo, avtomatski izklop motorja je aktiviran.

 Zasveti

Sistem start-stop ni na voljo ali je izklopljen.

Navodila za voznika na zaslonu kombiniranega instrumenta

Sistem start-stop izklop1jen. Ročno zaženite motor.

• Opozorilo opozarja voznika, da sistem start-stop ne more ponovno zagnati motorja.

Sistem start-stop: motnja! Funkcija ni na voljo

• Gre za motnjo v sistemu start-stop. Vozilo čim prej odpeljite na pooblaščen servis, kjer bodo motnjo odpravili.

Opis in način delovanja

Sistem start-stop vam lahko pomaga varčevati z gorivom in prispeva k zmanjšanju emisij CO₂.

V načinu delovanja start-stop se motor avtomatsko izključi, ko se vozilo zaustavlja ali zaustavi. Kontakt ostane vključen. Po potrebi se motor avtomatsko ponovno zažene.

V tem primeru lučka tipke **START ENGINE STOP** še vedno svetl¹⁾.

Sistem start-stop se avtomatsko aktivira takoj, ko vključite kontakt.

Več informacij o sistemu start-stop najdete v infotainment sistemu: pritisnite funkcijsko tipko  > **Informacije o vozilu > Status vozila**>>> str. 85.

Zagon in izklop motorja

- Zavirajte, dokler se vozilo ne ustavi, in nato še naprej pritiskajte na zavorni pedal ali aktivirajte sistem Auto Hold, ki s pomočjo zavor prepreči premikanje vozila. Motor se izključi. Na zaslonu se prikaže kontrolna lučka (A). Motor se lahko izključi, preden se vozilo ustavi (pri hitrosti pribl. 7 ali 2 km/h, odvisno od vgrajenega menjalnika).²⁾
 - Ko nogo odmaknete z zavornega pedala, se motor znova vključi. Kontrolna lučka ugasne. Pri vozilih s sistemom Auto Hold se pri aktiviranem sistemu motor ne bo zagnal, če sprostite zavorni pedal. Vozilo se zažene, ko pritisnete pedal za plin.
- #### Osnovni pogoji za delovanje sistema start-stop
- Voznikova vrata so zaprta.
 - Voznik je pripet z varnostnim pasom.

- Pokrov motornega prostora je zaprt.
- Motor je dosegel delovno temperaturo.
- Vzvrtna prestava ni vključena.
- Vozilo ni na zelo strmem klanecu.

Motor se ne izključi zaradi različnih razlogov

Sistem pred ustavitvijo vozila preveri, ali so izpolnjeni določeni pogoji. Motor se tako na primer ne izključi v naslednjih situacijah:

- Motor še ni dosegel zahtevane temperature za delovanje sistema start-stop.
- Temperatura, nastavljena na enoti za upravljanje klimatske naprave, še ni dosežena.
- Notranja temperatura je zelo visoka/nizka.
- Funkcija odmrzovanja je vključena >>> str. 142.
- Parkirni sistem* je vključen.
- Napetost akumulatorja je prenizka.
- Volan je močno zasukan ali pa ga obračate.
- Obstaja nevarnost rošenja.
- Po vklopu vzvratne prestave.
- Pri velikem naklonu.

¹⁾ Veljavno za verzije z zagonskim stikalom na sredinski konzoli.

²⁾ V izvedbi mHEV (blagi hibrid) od 20 km/h.

Zagon in vožnja

- V zastoju se motor petič ne zaustavi več.
- Z deaktiviranim sistemom ESC.
- Po zaviranju v sili ali izgubi oprijema.
- S priključeno prikolico.
- V zastoju se vozilo petič ne zaustavi več.
- Pri nizkem nivoju napoljenosti akumulatorja ali baterije.
- Med regeneracijo filtra za trdne delce.

🔗 V kombiniranem instrumentu se pojavi opozorilo, v vozniškem informacijskem sistemu* pa še dodatno START  STOP.

Motor se samodejno ponovno vključi

V fazi mirovanja se normalno delovanje sistema start-stop prekine npr. v naslednjih situacijah: Motor se ponovno zažene brez posredovanja voznika.

- Temperatura v notranjosti vozila odstopa od vrednosti, nastavljene na enoti za upravljanje klimatske naprave.
- Funkcija odmrzovanja je vključena >>> str. 142.
- Zavorni pedal je bil pritisnjen večkrat zapored.
- Zmogljivost aku. zmanjšana.
- Velika poraba električne energije.
- Vozilo se z izključenim motorjem pomika naprej ali nazaj.

- ESC deaktiviran.
- Pedal za plin se pritisne.
- Volan je rahlo obrnjen.
- Ko je klimatska naprava aktivirana.

Nadaljnje informacije glede avtomatskega menjalnika

Motor se izključi, ko je prestavno stikalo v položajih **P**, **D**, **N** in **S** ter v ročnem načinu prestavljanja (tiptronic). Ko je prestavno stikalo v položaju **P**, ostane motor izključen tudi po umiku nogo z zavornega pedala. Motor se ponovno zažene šele, ko pritisnete pedal za plin ali izberete drugo prestavo in spustite zavorni pedal.

Če prestavno stikalo pri izključenem motorju prestavite v položaj **R**, se motor znova zažene.

Hitro prestavite iz **D** v **P**, da preprečite neželen zagon motorja pri prehodu skozi **R**.

Dodatne informacije za vozila s tempomatom z avtomatskim uravnavanjem razdalje (ACC)

Pri vozilih s tempomatom ACC se motor znova zažene v določenih pogojih za delovanje, če radarski senzor zazna, da je vozilo spredaj znova speljalo.

⚠️ POZOR

- Dokler se vozilo popolnoma ne ustavi, nikdar ne izključite motorja. Brezhibno delovanje zavornega in krmilnega sistema zagotovljeno. Za obračunanje volana ali zaviranja bo potrebna večja moč. Obstaja nevarnost nezgode in celo hudih poškodb.
- Pred izvajanjem del v motornem prostoru se prepričajte, da je sistem start-stop izključen, sicer lahko pride do poškodb >>> str. 204.

ⓘ PREVIDNO

Pri vožnji po vodi sistem start-stop vedno izključite >>> str. 216.

ℹ️ Napotek

- Z zmanjševanjem ali povečevanjem pritiska na zavorni pedal lahko sami uravnate, ali naj se motor izključi ali ne. Če npr. pri vožnji s pogostim ustavljanjem in speljevanjem le narahlo pritisnete na zavorni pedal, sistem pri mirovanju vozila ne izključi motorja. Takoj ko močneje pritisnete na zavorni pedal, se motor izključi.
- Ko se vozilo ustavi, pritisnite na zavorni pedal, da preprečite premikanje vozila.
- Po premiku izbirne ročice iz vzvratne prestave v položaj **D**, **N** ali **S** mora hitrost vožnje v smeri naprej preseči 10 km/h (6 mph), da lahko sistem znova izključi motor.

Ročni vklop in izklop sistema start-stop



Sl. 136 Na zaslonu infotainment sistema: Sistem start-stop je vključen. **[A]** Prikaz v glavnem meniju. **[B]** Prikaz z izključenim infotainment sistemom.

Če ne želite uporabljati sistema, ga lahko izklopite ročno v infotainment sistemu.

- Izberite > **Asistenčni sistemi**.

Ko se prikaže oranžni simbol (A) »» sl. 136, je sistem aktiviran in sproži start-stop. Ko se prikaže beli simbol (A), je sistem deaktiviran.

Napotek

Sistem se vklopi pri vsakem namernem izklopu motorja.

Avtomatski menjalnik DSG

Uvod

Vaše vozilo je opremljeno z elektronsko uravnavanim ročnim menjalnikom. Prenos moči med motorjem in menjalnikom poteka ob pomoči dveh medsebojno neodvisnih sklopov. Nadomeščata pretvornik navora pri običajnih avtomatskih menjalnikih in vozilu omogočata pospeševanje brez občutne prekinitve vlečne sile.

Tiptronic omogoča tudi ročno prestavljanje »» str. 206, Prestavljanje v načinu tiptronic.

Kontrolne lučke

Sveti zeleno

Zavorni pedal ni pritisnjen.
Za izbiro prestave pritisnite zavorni pedal.

Utripa zeleno

Zaporna tipka na prestavnem stikalu ni pritisnjena.
Premikanje vozila je onemogočeno. Prestavite prestavno stikalo.

Položaji prestavnega stikala



Sl. 137 V sredinski konzoli: prestavno stikalo

Položaj prestavnega stikala je prikazan z ustreznim znakom. Prav tako se na zaslonu pri ročnem menjavanju položajev **M**, **D**, **S** in **E** (ko je izbran vozni način **ECO** v profilu **Individual**) »» str. 212) prikaže aktualna prestava.

P – parkirna zapora

Če pritisnete tipko **P**, so pogonska kolesa blokirana. Položaj **P** lahko izberete le, ko vozilo *miruje* »» .

Da bi izbrali tipko **P**, morate istočasno pritisniti na zavorni pedal.

R – vzvratna prestava

V vzvratno prestavo smete prestaviti le pri *mirujočem* vozilu in številu vrtljajev v prostem teku »» .

Pri izbiri položaja za vzratno prestavo **R** morate istočasno pritisniti na zavorni pedal. Ko izberete vzratno prestavo **R** in vključite kontakt, svetilo žarometi za vzratno vožnjo.

N – nevtralni položaj

V tem položaju prestavnega stikala je menjalnik v prostem teku.

Če želite prestavno stikalo iz položaja **N** prestaviti v položaj **D/S**, morate pri hitrosti pod 3 km/h (2 mph) oz. pri mirujočem vozilu pritisniti zavorni pedal »» .

D/S – trajni položaj za vožnjo naprej

Ko je prestavno stikalo v položaju **D/S**, lahko menjalnik deluje v običajnem načinu (**D**) ali v športnem načinu (**S**). Če želite izbrati športni način **S**, prestavno stikalo povlecite nazaj. S ponovnim potiskom prestavnega stikala znova izberete običajni način **D**. Izbrani vozni način je prikazan na zaslonu kombiniranega instrumenta.

V **običajnem načinu (D)** menjalnik avtomatsko izbere optimalno prestavno razmerje, ki je odvisno od obremenitve motorja, hitrosti vožnje in dinamičnega regulacijskega programa (DRP).

Športni način (S) izberite za športni način vožnje. Motor do konca izkoristi svoje rezerve moči. Pri pospeševanju čutite prestavljanje.

V določenih primerih (npr. pri vožnji po gorskih cestah) je bolje, da izberete način delovanja tiptronic»» str. 206, ki omogoča ročno prilagajanje prestavnega razmerja pogojem na cesti.

Zapora prestavnega stikala

Ko je prestavno stikalo v položaju **N**, zapora prestavnega stikala onemogoča vstavljanje prestave, kar bi povzročilo nenamerno premikanje vozila.

Z levo nogo pritisnite in zadržite zavorni pedal, medtem ko motor deluje.

Ko je prestavno stikalo v položaju **N**, je na zaslonu prikazano naslednje opozorilo za voznika:

Pri vstavljanju prestave pri mirujočem vozilu pritisnite zavoro.

Pri hitrem prestavljanju prek položaja **N** (npr. iz **R** v **D**) se prestavno stikalo ne blokira. Na ta način vozilo, ki je obtičalo v snegu ali blatu, lahko rešite s „pozibavanjem“. Če zavorni pedal ni pritisnjen in je prestavno stikalo pri hitrosti pod 5 km/h (3 mph) v položaju **N** dlje kot pribl. eno sekundo, se vključi zapora prestavnega stikala.

POZOR

- Ko vozilo miruje, nikoli ne pritisnite pedala za plin. V nasprotnem primeru se vozilo lahko takoj začne premikati – v nekaterih

primerih tudi pri aktivirani parkirni zavori – kar povzroči tveganje za nezgodo.

- Prestavnega stikala med vožnjo nikoli ne prestavite v položaj **R**. Neupoštevanje teh napotkov lahko povzroči nezgodo ali okvaro.
- Če želite vozilo zadržati na mestu pri delujočem motorju, morate v vseh položajih prestavnega stikala (razen **P**) pritisniti zavorni pedal. Avtomatski menjalnik prenaša moč tudi pri številu vrtljajev, ki je običajno za prosti tek.
- Če položaje prestavnega stikala spreminjate, ko vozilo miruje, motor pa je v teku, ne dodajajte plina. Neupoštevanje napotkov lahko povzroči nezgodo.
- Vozila nikdar ne zapuščajte, ko motor deluje in je prestavno stikalo v položaju za vožnjo. Vključite elektronsko parkirno zavoro in aktivirajte parkirno zavoro (**P**).

Napotek

- Če med vožnjo pomotoma prestavite v položaj **N**, odvezmite plin in počakajte, da motor doseže število vrtljajev v prostem teku. Šele nato lahko ponovno prestavite v položaj **D** oz. **S**.
- Izpad električnega napajanja pri prestavnem stikalu v položaju **P** onemogoči premikanje stikala. V tem primeru je treba stikalo zasilno deblokirati. V tem primeru poiščite strokovno pomoč. »»

f Napotek

- Če se prestavno stikalo ne zaskoči, gre za motnjo. Pogon v tem primeru ne deluje, kar preprečuje nenamerno speljevanje. Prestavno stikalo ponovno zaskočite tako, da upoštevate navodila v nadaljevanju.
 - S 6-stopenjskim DSG-menjalnikom: pritisnite zavorni pedal in ga ponovno spustite.
 - S 7-stopenjskim DSG-menjalnikom: pritisnite zavorni pedal. Prestavno stikalo prestavite v položaj **N** in vključite vozni program.
- Če se kljub izbranemu programu vozilo ne premika naprej in niti nazaj, upoštevajte navodila v nadaljevanju.
 - Če se vozilo ne premakne v zeleno smer, sistem morda ni pravilno prestavil. Pritisnite zavorni pedal in znova izberite prestavo za vožnjo.
 - Če se vozilo še vedno ne premakne v zeleno smer, gre za sistemsko motnjo. Poiščite strokovno pomoč, da sistem pregledajo.

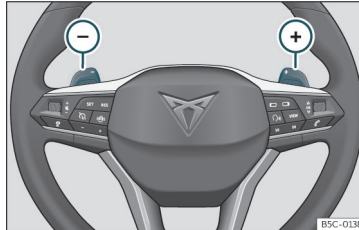
Prestavljanje v načinu tiptronic

Sl. 138 Volan: prestavni tipki za avtomatski menjalnik

Način tiptronic omogoča ročno prestavljanje.

Pri preklopu na program tiptronic se ohrani prestava, v kateri trenutno vozite. To velja, dokler sistem avtomatsko ne zamenja prestave na osnovi trenutne vozne situacije.

Ročno prestavljanje s prestavnima tipkama

S prestavnima tipkama lahko upravljate, ko je prestavno stikalo v položaju **D/S**.

- Za prestavljanje navzgor pritisnite prestavno tipko (+) »»» sl. 138.
- Za prestavljanje navzdol pritisnite prestavno tipko (-).
- Za izhod iz načina tiptronic povlecite desno prestavno tipko za pribl. 1 sekundo k volanu.

Če prestavnih tipk nekaj časa ne uporabljate in izbirna ročica ni v položaju tiptronic, se način tiptronic avtomatsko deaktivira.

① PREVIDNO

- Menjalnik pri pospeševanju prestavi v višjo prestavo, tik preden motor doseže najvišje dovoljeno število vrtljajev.
- Če ste izbrali nižjo prestavo, avtomatski menjalnik prestavi še, ko motor ne more več doseči najvišjega števila vrtljajev.

Vožnja z avtomatskim menjalnikom

Prestave za vožnjo naprej se avtomatsko predstavljajo navzgor in navzdol.

Motor se lahko zažene samo, če je stikalo v položaju **N** in sveti tipka **P** (parkirna zapora ostane aktivirana).

Vožnja po klancu navzdol

V določenih primerih je bolje, da začasno izberete ročni način prestavljanja, saj lahko prestavna razmerja ročno prilagajate voznim razmeram »»»

Zaustavitev/parkiranje

Za parkiranje na ravni podlagi je dovolj, da pritisnete tipko **P** »»» sl. 137. Na klancu najprej aktivirajte parkirno zavoro in nato pritisnite tipko **P**.

Če odprete voznikova vrata, ko prestavno stikalo ni v položaju **P**, se lahko vozilo premakne. Na zaslonu kombiniranega instrumenta se prikaže naslednje opozorilo:  **Menjalnik: prestavno stikalo v položaju za vožnjo!** Dodatno se oglasi brenčoč zvok.

Zadrževanje vozila na strmini

Vozilo *vedno* zadržite z zavornim pedalom in tako preprečite premikanje; po potrebi aktivirajte elektronsko parkirno zavoro  **▲**.

Vozila **ne** poskusite zadržati z dodajanjem plina pri vstavljeni prestavi  **▲**.

Speljevanje navkreber s funkcijo Auto Hold

- Ko aktivirate prestavo, spustite zavorni pedal in nežno pritisnete pedal za plin.

Speljevanje navkreber brez funkcije Auto Hold

- Povlecite tipko za elektronsko parkirno zavoro.
- Ko aktivirate prestavo, nežno pritisnete pedal za plin in povlecite tipko za elektronsko parkirno zavoro.

Zasilni program

Če so na zaslonu v kombiniranem instrumentu vsi položaji prestavnega stikala označeni s svetlim ozadjem, je prišlo do sistemske motnje in avtomatski menjalnik deluje z zasilnim programom. Vozilo je vozno, vendar z

manjšo hitrostjo in ne v vseh prestavah. **Vzratna vožnja v določenih primerih ni mogoča.**

Funkcija Kickdown

Funkcija Kickdown omogoča maksimalno pospeševanje, ko je prestavno stikalo v položajih **D**, **S** ali načinu tiptronik.

Če pedal za plin pritisnete do konca, avtomatski menjalnik glede na hitrost in število vrtljajev motorja prestavi v nižjo prestavo. Tako lahko izkoristite polno pospeševanje vozila  **▲**.

Menjalnik v višjo prestavo prestavi takoj, ko motor doseže največje določeno število vrtljajev.

POZOR



Upoštevajte varnostna opozorila  **▲** v poglavju Položaji prestavnega stikala na str. 205.

- Pazite, da ne boste brusili zavor in da zavornega pedala ne boste pritiskali prepogosto ali predolgo, saj lahko pregrejete zavoro. To znatno zmanjša zavorni učinek, podaljša zavorno pot ali povzroči popolni izpad zavornega sistema.
- Če morate ustaviti na klancu, vozilo na mestu vedno zadržite s pritiskom na zavorni pedal ali z aktiviranjem ročne zavoro.

POZOR

Upoštevajte, da se pri funkciji Kickdown na gladkem in spolzkem cestišču pogonska kolesa lahko zavrtijo v prazno – nevarnost zanašanja.

PREVIDNO



- Če morate ustaviti na klancu, vozila na mestu nikakor ne zadržuje tako, da izberete prestavo in povečate število vrtljajev motorja. Avtomatski menjalnik bi se na ta način lahko pregrel in poškodoval.
- Če pustite, da se vozilo premika z izključenim motorjem in prestavnim stikalom v položaju **N**, se avtomatski menjalnik poškoduje, saj nima na voljo maziva.
- Pri določenih voznih in prometnih pogojih se lahko menjalnik pregreje in poškoduje! Če sveti kontrolna lučka , ob prvi priložnosti ustavite vozilo in počakajte, da se menjalnik ohladi  str. 209.
- Če je menjalnik preklopil na zasilni program, vozilo nemudoma odpeljite na pooblaščen servis, kjer bodo odpravili motnjo.

Program Launch Control *

Program Launch Control omogoča maksimalno pospeševanje iz mirovanja.

Pogoj: motor je ogret na delovno temperaturo in volan ni zasukan. 

Število vrtljajev motorja za program Launch Control je pri bencinskih motorjih drugačno kot pri dizelskih motorjih.

Za uporabo programa Launch Control morate izklopiti regulacijo zdrsa pogonskih koles (TCS) ali aktivirati športni način ESC v meniju infotainment sistema: pritisnite funkcijsko tipko  > **Asistenčni sistemi** > **Meni ESC**. Kontrolna lučka  ostane prižgana.

- Z levo nogo pritisnite na zavorni pedal in ga vsaj 1 sekundo držite pritisnjene.
- Izbirno ročico premaknite v položaj **S** oz. v položaj za prestavljanje tiptronic in izberite vozni profil **Sport** v sistemu Drive Profile* >>> str. 212.
- Z desno nogo pritisnite pedal za plin do polnega plina ali v položaj Kickdown. Pri tem doseže število vrtljajev pribl. **3.200** vrt./min (bencinski motor) oz. pribl. **2.000** vrt./min (dizelski motor).
- Odmaknite levo stopalo z zavornega pedala. Vozilo spelje z maksimalnim pospeškom.

POZOR

- Način vožnje vedno prilagodite razmeram v tekočem prometu.
- Program Launch Control izkoristite le, če to dopuščajo cestne in prometne razmere ter če s svojim načinom vožnje in enkratnimi pospeški ne motite ali ogrožate drugih udeležencev v prometu.

• Pazite, da ESC ostane vključen. Upoštevajte, da se pri izključenih sistemih TCS in ESC kolesa lahko zavrtijo v prazno in vozilo lahko začne zanašati. Nevarnost nezgode!

• Ko je postopek speljevanja zaključen, prek infotainment sistema ponovno aktivirajte TCS ali deaktivirajte „športni“ način ESC: funkcijska tipka  > **Asistenčni sistemi**.

Napotek

- Po uporabi programa Launch Control lahko temperatura menjalnika zelo naraste. Program zatem nekaj minut morda ni na voljo. Po ohladitvi je program znova na voljo.
- Pri pospeševanju s programom Launch Control so vsi deli vozila zelo obremenjeni. Posledica je lahko visoka obraba delov vozila.

Asistenca za nadzorovani spust*

Asistenca za nadzorovani spust se aktivira ob pritisku na zavorni pedal, ko je prestavno stikalo v položaju **D/S**. Avtomatski menjalnik samodejno prestavi v nižjo prestavo.

Asistenca za nadzorovani spust v okviru fizikalnih in pogonskotehničnih mej poskuša vzdrževati hitrost, s katero se je premikalo vozilo ob pritisku zavornega pedala. V dolo-

čenih primerih je treba hitrost prilagoditi z zavornim pedalom.

Asistenca lahko prestavi samo do 3. prestave. Na zelo strmih pobočjih boste morda morali izbrati način tiptronic in ročno prestaviti v 2. ali 1. prestavo, da izkoristite zavorni učinek motorja in razbremenite zavorni sistem.

Takoj, ko se naklon zmanjša ali pritisnete pedal za plin, se asistenca za nadzorovani spust deaktivira.

Pri vozilih s tempomatom* >>> str. 221 se z nastavitvijo hitrosti aktivira tudi asistenca za nadzorovani spust.

POZOR

Asistenca za nadzorovani spust ne more premagati fizikalnih omejitev. Iz tega razloga ni vedno mogoče ohranjati konstantne hitrosti. Vedno bodite pripravljeni, da pritisnete na zavorni pedal!

Asistenca za pomoč pri speljevanju na klancu (HHC)

Če se med vožnjo na klancu in v načinu **Offroad** s prestavnim stikalom v položaju **D/S** vozilo zaustavi, se vključi asistenca za pomoč pri speljevanju na klancu (Hill Hold Control).

Ko voznik zavorni pedal spusti, asistenca nekaj sekund zadržuje vozilo v mirovanju, da

vozniku da čas, da ponovno pritisne pedal za plin in nadaljuje z vožnjo.

Program prostega teka

S programom prostega teka lahko določene dele poti prevozite brez uporabe pedala za plin. Načrtujte vnaprej in program prostega teka izkoristite tako, da „omogočite“ „premiikanje vozila v prostem teku“.

Vklop programa prostega teka

Pogoj: prestavno stikalo v položaju **D**, klanec z naklonom pod 12 % in hitrost med 20 in 130 km/h (12 in 80 mph).

- Stopalo nežno umaknite s pedala za plin.

V kombiniranem instrumentu se prikaže simbol , podatek o aktivni prestavi in podatek o trenutni porabi izgineta in prikaže se obvestilo **Prosti tek**.

Menjalnik preklopi v prosti tek in vozilo se premika brez zaviranja motorja. Medtem ko se vozilo premika, motor deluje pri številu vrtiljajev v prostem teku.

Prekinitve programa prostega teka

- Pritisnite zavorni pedal ali pedal za plin.

Za ponovno aktiviranje prostega teka stopalo preprosto umaknite s pedala za plin.

Kombinirana uporaba **programa prostega teka** (= daljša vožnja z manjšo porabo energije) in **prekinitve programa prostega teka** (= krajša vožnja brez porabe goriva) zmanjša porabo goriva in izpust emisij.

Vozna profila» str. 212 z možnostjo aktiviranja programa prostega teka sta **Comfort** in **Individual**. Če je v voznem profilu **Individual** motor nastavljen na **Eco**, sledi aktiviranje, ko so izpolnjeni vsi pogoji za delovanje, neodvisno od tega, kako nežno odstranite nogo s pedala za plin.

POZOR

- Če se pri vključenem programu prostega teka približujete oviram, upoštevajte, da vozilo ne bo zmanjšalo hitrosti kot običajno.
- Pri uporabi programa prostega teka na klanecu se lahko hitrost vozila poveča. Nevarnost nezgode!
- Če vaše vozilo uporablja več ljudi, jih opozorite na program prostega teka.

Napotek

- Delovanje programa prostega teka v kombinaciji s hibridnimi pogoni (mHEV (blagi hibrid) in pHEV (priključni hibrid)) lahko povzroči izklop motorja z notranjim zgorevanjem.
- Program prostega teka se avtomatsko izključi na klanecih z naklonom več kot 15 %.

Možni prikazi statusov na zaslonu kombiniranega instrumenta

Sklopka

 **Sklopka pregreta! Ustavite vozilo!**

- Menjalnik je prevroč in se lahko poškoduje. Vozilo zaustavite in počakajte, da se menjalnik in motor, ki se vrti s številom vrtiljajev kot pri prostem teku, pri prestavnem stikalu v položaju **P** ohladita. Ko kontrolna lučka in opozorilo ugasneta, vozilo nemudoma odpeljite na pooblaščen servis, kjer bodo motnjo odpravili. Če kontrolna lučka in opozorilo ne ugasneta, ne nadaljujte vožnje. Poiščite strokovno pomoč.

Motnje v delovanju menjalnika

 **Menjalnik: motnja! Ustavite in pomaknite prestavno stikalo v položaj P.**

- Prišlo je do motnje v menjalniku. Varno ustavite in ne nadaljujte z vožnjo. Poiščite strokovno pomoč.

 **Menjalnik: motnja sistema! Lahko nadaljujete z vožnjo**

- Čim prej se obrnite na servis, kjer bodo odpravili motnjo. »

Menjalnik: motnja sistema! Omejeni pogoji vožnje. Vzvrtna prestava ne deluje.

- Za odpravljanje motnje se obrnite na pooblaščen servis.

Menjalnik: motnja sistema! Z vožnjo lahko nadaljujete v programu D do izklopa motorja.

- Parkirajte vozilo na varnem kraju. Poiščite strokovno pomoč.

Menjalnik pregret. Prilagodite način vožnje.

- Nadaljujte vožnjo z zmerno hitrostjo. Ko kontrolna lučka ugasne, lahko na običajni način nadaljujete z vožnjo.

Menjalnik: pritisnite zavoro in ponovno prestavite v prestavo za vožnjo.

- Če je bila vzrok za prikaz opozorila previsoka temperatura, se to sporočilo prikaže, ko se menjalnik ohladi.

Priporočena prestava

Izbira optimalne prestave

Glede na opremo vozila se na zaslonu kombiniranega instrumenta med vožnjo prikaže priporočena prestava za varčevanje goriva.

Izbirna ročica mora biti v položaju za prestavljanje tiptronic» str. 206.

Ko je vstavljena optimalna prestava, tega priporočila ni. Prikazana je trenutno izbrana prestava.

Prom. info.	pomen
3	Optimalno izbrana prestava.
4 ▶ 5	Priporočeno prestavljanje v eno prestavo višje.
1 ◀ 2	Priporočeno prestavljanje v eno prestavo nižje.

Informacije o „čiščenju“ filtra za trdne delce

Ko krmilnik izpušnega sistema zazna, da je filter za trdne delce skoraj zasičen, z načrtno izbiro priporočenih prestav podpira samodejno čiščenje filtra za trdne delce » str. 284.

⚠ POZOR

Priporočene prestave so vozniku le v pomoč in ne morejo v nobenem primeru nadomestiti njegove pozornosti.

- Za izbiro pravilne prestave v skladu z okoliščinami je odgovoren izključno voznik.

🌿 Ekološki napotek

Z izbiro optimalne prestave lahko prihranimo gorivo.

i Napotek

Prikaz priporočene prestave se izključi, ko izbirno ročico premaknete iz položaja za prestavljanje tiptronic.

Asistenca za nadzorovani spust (HDC)

Kontrolne lučke



Sveti belo.

Asistenca za nadzorovani spust je aktivna.



Sveti živo.

Asistenca za nadzorovani spust ni aktivna. Sistem je aktiven, vendar ne uravnava.

Ob vklopu kontakta se za kratek čas prižgejo nekatere opozorilne in kontrolne lučke. Čez nekaj sekund ugasnejo.

POZOR

Upoštevajte varnostna opozorila »» »  v poglavju Kontrolne in opozorilne lučke na str. 81.

Opis in način delovanja

Asistenca za nadzorovani spust omeji hitrost pri strmih spustih, tako da samodejno zavira vsa štiri kolesa, tako v prestavah za vožnjo naprej kot v vzvratni prestavi. Ker je antiblokirni sistem še naprej aktiven, je blokiranje koles onemogočeno.

Če se vožnja po strmini začne s hitrostjo pod 30 km/h (18 mph), se hitrost omeji med 2 km/h (1 mph) in 30 km/h (18 mph). Voznik lahko hitrost znotraj imenovanih omejitev poljubno poviša ali zniža z dodajanjem plina ali zaviranjem. V tem trenutku se funkcija prekine in po potrebi v nadaljevanju ponovno aktivira.

Pogoj za to je, da podlaga zagotavlja ustrezen prijem. Iz tega razloga asistenca za nadzorovani spust svoje funkcije **ne more** izpolniti, če je npr. vozišče na strmini zaledenelo ali spolzko.

Asistenca za nadzorovani spust je na voljo, če se na zaslonu kombiniranega instrumenta prikaže .

Asistenca za nadzorovani spust avtomatsko ukrepa pod naslednjimi pogoji:

- Motor vozila deluje.
- Izbran je vozni profil **Offroad**»» str. 212. Hitrost vožnje je pod 30 km/h (18 mph) (na zaslonu kombiniranega instrumenta je prikazan simbol .
- Naklon znaša vsaj 10 % pri vožnji naprej in 9 % pri vzvratni vožnji.
- Zavorni pedal in pedal za plin nista aktivirana.

Asistenca za nadzorovani spust se deaktivira, če zavirate ali dodate plin, ali če je naklon klanca manjši od 5 %. Funkcijo je mogoče izkjučiti ročno v infotainment sistemu s funkcijsko tipko  > **HDC**.

POZOR

Vedno bodite pripravljeni na to, da boste zavirali sami. Drugače lahko pride do nezgod in hudih poškodb.

- Asistenca za nadzorovani spust je le pomožni sistem, ki v določenih situacijah ne more zadostno zavirati vozila na spustu.
- Hitrost vozila se lahko kljub asistenci za nadzorovani spust povišuje.

Krmiljenje

Informacije o krmiljenju

Elektromehansko servokrmiljenje se *elektronsko* prilagaja hitrosti vozila, navoru in zasuku volana.

Dokler ključ ostane v kontaktni ključavnici, je obračanje volana možno tudi pri okvari elektromehanskega servokrmiljenja ali izklopu motorja, vendar je potrebna večja moč.

Progressivno krmiljenje

Vozila z ustrežno opremo imajo sistem za progresivno krmiljenje.

V *mestnem prometu* vam pri parkiranju, manevriranju in ostrih zavojih ni treba toliko obračati volana.

Na *cesti* ali *avtocesti* progresivno krmiljenje zavojih daje občutek bolj športne, neposredne in občutno bolj dinamične vožnje.

Kontrolna lučka

Sveti rdeče

Okvara krmilnega sistema.

Ne nadaljujte vožnje, vozilo ob prvi priložnosti ustavite na varen način.

Vozilo odpeljite na pooblaščen servis, kjer bodo motnjo odpravili. »

⚠ Sveti rumeno

Omejeno delovanje krmilnega sistema. Previdno odpeljite do najbližjega pooblaščenega servisa, kjer bodo pregledali krmilni sistem. Če rumena opozorilna lučka po izklopu in ponovnem zagonu motorja ter po kratki vožnji ne sveti več, vam ni treba obiskati pooblaščenega servisa.

ALI: 12-voltni akumulator je bil odklopljen in ponovno priklopljen. Kratko razdaljo prevozite s hitrostjo 15–20 km/h (9–12 mph).

⚠ Utripa rumeno

Volanski drog je zaklenjen. Ko zaustavite vozilo, volan obrnite v obe smeri.

ALI: Volanski drog se ne odklene ali zaklene. Izključite kontakt in ga ponovno vključite. Upošteвайте sporočila na zaslonu kombiniranega instrumenta. **Vožnje ne nadaljujte**, če po vklopu kontakta volanski drog ostane zaklenjen. Poiščite strokovno pomoč.

Ob vklopu kontakta kontrolna lučka za nekaj sekund zasveti. Po zagonu motorja mora ugasniti.

⚠ POZOR

Opozorilnih lučk in opozoril ne smete ignorirati.

- Če ne upoštevate kontrolnih lučk in ustreznih opozoril, lahko vozilo obstane v cestnem prometu in povzroči nezgodo, materialno škodo in telesne poškodbe.

- Vozilo ustavite takoj, ko je to mogoče in varno.

Vozni profili (Drive Profile)***Uvod**

Vozni profili (Drive Profile) **Comfort**, **Sport**, **Cupra** in **Individual** omogočajo vozniku, da spremeni karakteristike različnih funkcij vozila, in na ta način omogočajo različna doživljanja vožnje.

V izvedbi 4Drive sta dodatno na voljo profila **Offroad** in **Snow**.

Profil **Individual** lahko oblikujete po osebnih željah. Konfiguracijo vseh drugih profilov ni mogoče spremeniti.

Opis

Glede na opremo vozila sistem Drive Profile vpliva na v nadaljevanju navedene funkcije.

Motor

Odvisno od izbranega profila se motor odziva bolj spontano ali usklajeno na aktiviranje pedala za plin.

Delovanje menjalnika se prilagodi, med drugim točka preklopa med prestavljanjem na-

vzgor in navzdol. Prav tako je mogoče glede na izbrani vozni profil in položaj prestavnega stikala prilagoditi število vrtljajev v prostem teku.

Pri aktiviranem načinu delovanja motorja **ECO** se v nastavitvah voznega profila **Individual** aktivira tudi funkcija za izkoriščanje zavorne moči motorja, kar dodatno zniža porabo.

Drugi vozni profili aktivirajo funkcijo za uporabo programa prostega teka glede na profil spuščanja pedala za plin»» str. 209, če prestavno stikalo ni v položaju **S**.

Zvok motorja*

Glede na izbrani vozni profil se prilagodi zvok motorja v notranjosti in, odvisno od opreme, tudi zvok motorja v zunanjem območju. Sistem vpliva na različne komponente vozila, da ojači ali ublaži zvok motorja in sesalnega sistema ter izpušnega sistema. Nastavitve za vsak profil je predhodno definirana in jo je mogoče v voznem profilu **Individual** spremeniti.

Dinamično uravnavanje podvozja (DCC)*

Dinamično uravnavanje podvozja (DCC) glede na izbrani vozni profil med vožnjo stalno prilagaja blaženje podvozja aktualni podlagi in vozni situaciji (hitrost, pospeški in kot zasuk volana). Dodatno prilagaja dinamične značilnosti vozila ter izboljšuje prijem v

ovinkih in zmožnost zavijanja. V profilu **Individual** lahko individualno prilagodite nivo DCC.

V primeru motnje v delovanju sistema DCC se na zaslonu kombiniranega instrumenta prikaže sporočilo **Motnja: uravnavanje blaženja**.

Štirikolesni pogon (4Drive)*

Poskrbi za maksimalno vlečno silo in vsaki podlagi, tako da se prenos moči ustrezno prilagodi. Prav tako se prilagodi pospeševanje iz mirovanja.

Krmiljenje

Servovolan spremeni svoje lastnosti in se prilagodi izbranemu profilu ter na ta način v vsaki situaciji nudi optimalno obnašanje.

Klimatiziranje

Climatronic v profilu **Eco** deluje s posebej zmerno porabo.

Tempomat z avtomatskim uravnavanjem razdalje (ACC)*

Glede na vozni profil se razlikuje delovanje tempomata ACC, ki omogoča športno pospeševanje in zaviranje ali bolj varčno delovanje.

Sistem PreCrash

Sistem PreCrash se prilagodi izbrani konfiguraciji. Vozna profila **Sport** in **Offroad** imata posebne nastavitve, da se prilagodita vožnji in terenu» str. 22.

Nastavitev voznega profila



Sl. 139 Večfunkcijski volan*: tipka za spremembo voznega profila.

Obstajajo različni načini za izbiro voznega profila v infotainment sistemu:

- Pritisnite funkcijsko tipko > **Vozni profili**. Prikažejo se razpoložljivi profili.
- **ALI**: Pritisnite funkcijsko tipko > **Nastavitve vozila** > **Vozni profili**. Prikažejo se razpoložljivi profili.
- **ALI**: Pritisnite funkcijsko tipko , povlecite prst vodoravno čez zaslon do tipke **Drive Profile**. Pritisnite > za spremembo voz-

nih profilov ali pritisnite dvakrat na simbol za prikaz razpoložljivih profilov.

- **ALI**: Z izključenim infotainment sistemom pritisnite na simbol **Drive Profile**. Prikažejo se razpoložljivi vozni profili.
- **ALI**: Za hip pritisnite tipko CUPRA* na levi strani volana» sl. 139 za spremembo voznega profila. Pritisnite in zadržite tipko CUPRA* za neposreden dostop do profilov **Cupra**. Pritisnite in ponovno zadržite za povratek na prejšnji profil.

Simbol izbranega profila je vedno prikazan v zgornjem srednjem območju kombiniranega instrumenta in na zaslonu infotainment sistema, ko je deaktiviran» str. 82.

Vozni profil	Značilnosti
Comfort	Omogoča bolj ležerno in udobno vožnjo, npr. za dolga potovanja po avtocesti. Glavna značilnost je mehkeše blaženje (DCC).
Sport	Predstavlja privzete značilnosti vozila, primerne za dinamično vožnjo.
Cupra	Vozilu daje bolj športen značaj in zagotavlja kar največjo zmogljivost.
Individual	Omogoča individualno konfiguracijo. Katere funkcije je možno nastaviti, je odvisno od opreme vozila. »

Vozni profil	Značilnosti
 Offroad ^{d)}	Prilagodi parametre vozila za optimalno obnašanje vozila izven utrjenih cestič.

^{a)} Samo v modelih s štirikolesnim pogonom 4Drive.

 POZOR
Med upravljanjem sistema Drive Profile bodite pozorni na dogajanje v prometu – nevarnost nezgode.

 Napotek
<ul style="list-style-type: none"> Po izklopu motorja vozilo shrani vozni profil, ki je bil izbran ob izklopu kontakta. Pri ponovnem zagonu motorja pa motor in menjalnik začeta delovati s privzeto nastavitvijo Normal. Da bi motor in menjalnik spet začela delovati z zeleno nastavitvijo, znova izberite ustrezni vozni profil. Po ponovnem zagonu vozila po uporabi profila Offroad ali Snow se načeloma vedno nastavi profil Sport. Hitrost in način vožnje morate vedno prilagoditi vidljivosti ter vremenskim razmeram in prometnim razmeram.

Napotki za vožnja

Utekanje

Upoštevajte vsa določila glede utekanja novih delov.

Utekanje motorja

Nov motor je treba uteči v prvih 1.500 kilometrih (1.000 miljah). V prvih urah delovanja v motorju prihaja do večjega notranjega trenja kot kasneje, ko se vsi gibljivi deli motorja medsebojno uskladijo.

Način vožnje v prvih 1.500 kilometrih (1.000 miljah) vpliva tudi na kakovost motorja. Tudi po vpeljevanju vozite še posebej pri hladnem motorju z zmernimi vrtljaji, da tako zmanjšate obrabo motorja in podaljšate njegovo življenjsko dobo. Ne vozite s prenizkim številom vrtljajev motorja. Ko motor „ne teče več enakomerno“, vedno prestavite v nižjo prestavo. **Do 1.000 kilometrov (600 milj) velja:**

- Ne dodajajte polnega plina.
- Motorja ne obremenite z več kot 2/3 najvišjega števila vrtljajev.
- Ne vozite s prikolico.

Med 1.000 in 1.500 kilometri (od 600 do 1.000 milj) vožno zmogljivost postopoma zvišujte do polne hitrosti in najvišjega števila vrtljajev motorja.

Utekanje novih pnevmatik in zavornih oblog

- Menjava platišč in pnevmatik» str. 299 .
- Informacije o zavorah» str. 248 .

Ekološki napotek

Če je nov motor pazljivo utečen, se njegova življenjska doba podaljša, obenem pa se zmanjša poraba motornega olja.

Štirikolesni pogon (4Drive)

Vozila s štirikolesnim pogonom imajo štiri pogonska kolesa.

Splošni napotki

Pri vozilih s štirikolesnim pogonom se pogonska moč porazdeli na vsa štiri kolesa. To poteka samodejno glede na način vožnje ter razmere na cestišču. Glejte tudi» str. 253 .

Štirikolesni pogon zahteva močan motor. Vaše vozilo je izjemno zmogljivo. Tako v normalnih razmerah kot tudi pri vožnji po snegu in ledu ga odlikujejo odlične vozne lastnosti. Prav zato morate upoštevati določene napotke glede varnosti »» .

Zimske pnevmatike

Štirikolesni pogon vašemu vozilu že s serijskimi pnevmatikami v zimskih voznih razmerah zagotavlja zelo dobro vlečno moč. Kljub

temu priporočamo, da pozimi na vsa štiri kolesa namestite zimske oz. celoletne pnevmatike, saj se bo tako izboljšal tudi zavorni učinek.

Snežne verige

Ob obvezni uporabi snežnih verig morate te namestiti tudi na vozila s štirikolesnim pogonom» str. 304 .

Menjava pnevmatik

Pri vozilih s štirikolesnim pogonom smete uporabljati le pnevmatike enakih dimenzij. Izogibajte se uporabi pnevmatik z različno globino profila» str. 299 .

Terensko vozilo?

Vaša CUPRA ni terensko vozilo: odmik od tal je prenizek, zato je ne morete uporabljati kot terensko vozilo. Zato se izogibajte vožnji po neutrnjenem terenu.

POZOR

- Tudi če je vaše vozilo opremljeno s štirikolesnim pogonom, način vožnje vedno prilagodite stanju cestišča in prometnim razmeram. Dodatna varnost, ki jo zagotavlja ABS, ne sme voditi v izzivanje nezgode. Nevarnost nezgode!
- Intenzivnost zaviranja vašega vozila je pogojena z oprijemljivostjo pnevmatik in se ne razlikuje od intenzivnosti zaviranja vozil z dvokolesnim pogonom. Zato nikdar ne

vozite prehitro, kljub temu, da tudi spolzko cestišče omogoča varno pospeševanje. Nevarnost nezgode!

- Ne pozabite, da pri veliki hitrosti sprednja kolesa lahko zaplavajo „(akvaplaning)“. Začetka akvaplaninga, v nasprotju z vozili s pogonom spredaj, ni mogoče prepoznati po nenadnem povečanju števila vrtljajev motorja. Zaradi naštetih razlogov hitrost vedno prilagodite stanju cestišča. Nevarnost nezgode!

Varčna in okolju prijazna vožnja

Poraba goriva, obremenitev okolja in obraba motorja, zavor in pnevmatik so v največji meri odvisni od vašega sloga vožnje. Z učinkovito vožnjo lahko porabo goriva zmanjšate za 10–15 %. V nadaljevanju so navedeni napotki, s katerimi boste razbremenili okolje in obenem zmanjšali stroške.

Aktivno upravljanje valjev (ACT®)*

Glede na opremo vozila lahko aktivno upravljanje valjev (ACT®) izklopi nekaj valjev motorja, če vozna situacija ne zahteva prekomerne moči. Številko aktivnih valjev je vidno na zaslonu kombiniranega instrumenta » str. 67.

Premišljena vožnja

S premišljeno vožnjo se lahko izognete nepotrebemu zaviranju in pospeševanju. V določenih primerih lahko izkoristite zavorno moč motorja in pustite, da se vozilo v prestavi počasi zaustavlja. Učinek zaviranja z motorjem ugodno vpliva na zavore in pnevmatike ter zmanjša količino izpušnih plinov in porabo goriva na nič.

Pravočasno prestavljanje

Porabo goriva zmanjšuje *zgodnje* prestavljanje v višjo prestavo.

- Počasi pritisnite pedal za plin in se izogibajte te pospeševanju s funkcijo „Kickdown“.

Izogibanje vožnji z visoko hitrostjo

Po možnosti se izogibajte vožnji z najvišjo hitrostjo. Pri veliki hitrosti namreč narastejo poraba goriva, emisije škodljivih izpušnih plinov in hrup med vožnjo. Počasnejša vožnja zmanjšuje porabo goriva.

Zmanjšanje porabe goriva v prostem teku

Pri vozilih s sistemom start-stop se faze prostega teka avtomatsko zmanjšajo. Pri vozilih brez sistema start-stop je priporočljivo, da motor npr. pri čakanju pred železniškim prehodom ali semaforjem izklopite. Pri izklopu na delovno temperaturo ogretega motorja, ki traja pribl. 5 sekund, porabite manj goriva, »

kot bi ga za ponovni zagon motorja. Poraba je tudi odvisna od izvedbe motorja.

V prostem teku se motor ogreva zelo dolgo. Med ogrevanjem so obraba in emisije izpušnih plinov zelo velike. Zato takoj po zagonu motorja speljite. Izogibajte se visokemu številu vrtljajev motorja.

Redni servisni pregledi

Z rednimi servisnimi pregledi na pooblaščenem servisu že pred potovanjem poskrbite za manjšo porabo goriva. Pravilno vzdrževan motor ne zagotavlja le varnejše vožnje in ohranjanje vrednosti vozila, temveč tudi **manjšo porabo goriva**. Slabo vzdrževan motor porabo goriva lahko poveča za kar 10 %!

Izogibanje vožnjam na kratke razdalje

Dokler motor in naprava za čiščenje izpušnih plinov ne dosežeta optimalne **delovne temperature**, se poraba goriva in emisije škodljivih izpušnih plinov ne zmanjšajeta.

Hladen motor porabi nesorazmerno veliko goriva. Šele po pribl. štirih kilometrih se motor ogreje in poraba normalizira.

Preverite tlak v pnevmatikah

Če želite prihraniti pri gorivu, vedno pazite, da bodo pnevmatike napolnjene z ustreznim tlakom»» str. 301. Če pri malenkost nižjem tlaku (0,5 bara) se poraba goriva poveča za 5%. Pri pre nizkem tlaku se pnevmatike zaradi

kotalnega upora zelo obrabijo, kar neugodno vpliva **tudi** na obnašanje vozila med vožnjo.

Zimske pnevmatike niso primerne za celoletno uporabo, saj se poraba goriva poveča kar za 10 odstotkov.

Izogibanje nepotrebnemu balastu

Vsak kilogram **dodatne mase** poveča porabo goriva. Zato pred vsako vožnjo odstranite nepotrebni tovor.

Strešni prtljažnik poveča **zračni upor** vozila, zato ga po uporabi snemite. Pri vožnji s hitrostjo 100–120 km/h (62–75 mph) boste tako prihranili približno 12 % goriva.

Varčujte z električno energijo

Motor poganja alternator in tako tvori električno energijo. V primeru večje porabe električne energije se poveča tudi poraba goriva! Zaradi tega električne porabnike vedno spet izklopite, ko jih ne potrebujete več. Večji električni porabniki so npr. ventilator prezračevanja na visoki stopnji delovanja, ogrevanje zadnjega stekla in ogrevanje sedežev*.

Napotek

- Če ima vozilo sistem start-stop, ni priporočljivo, da ga izključite.
- Priporočljivo je, da pri hitrosti nad 60 km/h (37 mph) zaprete stranska stekla.

- Med vožnjo noge ne zadržujte na sklopki, tudi če se vam zdi pritisk neznoten, kajti pritisk lahko povzroči zdrs lamele. Ta se lahko obrabi ali poškoduje.

- Če morate ustaviti na klancu, vozila ne zadržujte s sklopko, uporabite zavore. S tem zmanjšate porabo goriva in preprečite poškodbe sklopke.

- Pri vožnji navzdol izkoristite zavorno moč motorja, tako da prestavite v najustreznejšo prestavo. S tem je poraba goriva „ničelna“, ohranjajo pa se tudi zavore.

Vožnja po poplavljenih cestah

Da pri vožnji po poplavljenih cestah preprečite poškodbe vozila, upoštevajte naslednje:

- Voda sme segati največ do spodnjega roba karoserije.
- Vozite največ s hitrostjo pešca.

POZOR

Vožnja po poplavljenih cestah zmanjša učinkovitost zaviranja, če se zmocijo zavorni koluti in zavorne obloge»» str. 248.

PREVIDNO

- Vožnja po vodi lahko poškoduje komponente vozila, kot so motor, menjalnik, podvozje ali električni sistem.

- Pri vožnji po vodi sistem start-stop* vedno izključite»» str. 201.

i Napotek

- Preden zapeljete v vodo, preverite, kako globoka je.
- V vodi ne ustavljajte vozila, ne vozite vzvratno in ne izključite motorja.
- Nasproti vozeča vozila povzročajo valove, ki lahko presežejo dopustno višino vode glede na vaše vozilo.
- Izogibajte se vožnji po slani vodi (korozija) »» str. 312.

Vožnja v tujini

- Pri bencinskih motorjih preverite, ali je na potovanju možna oskrba z neosvinčenim gorivom»» str. 282, Vrste goriv . Poiščite podatke o mreži črpalk z neosvinčenim gorivom.
- V nekaterih državah vaše vozilo morda ni v prodaji, zato se lahko zgodi, da določeni rezervni deli niso na voljo ali da na pooblaščenih servisih CUPRA oz. SEAT dela lahko opravijo le v omejenem obsegu.

Na pooblaščenih servisih CUPRA in pri uvoznikih v posameznih državah vam bodo posredovali informacije o potrebni tehnični pravi vašega vozila, vzdrževanju in možnosti popravil.

ⓘ PREVIDNO

CUPRA ni odgovorna za poškodbe vozila, ki nastanejo zaradi goriva slabše kakovosti, nezadostnega servisa ali neustrezne razpoložljivosti originalnih nadomestnih delov.

Asistenčni sistemi

Splošni napotki

Varnostna navodila

⚠ POZOR

- Odgovornost za vožnjo je vedno na strani voznika. Asistenčni sistemi ne morejo nadomestiti voznikove pozornosti. Zato usmerite vso svojo pozornost na vožnjo in bodite vedno pripravljeni na potrebno poseganje.
- Asistenčne sisteme uporabljajte le takrat, ko pogoji to dopuščajo. Način vožnje vedno prilagodite vremenskim razmeram, vidljivosti, cestišču in prometnim razmeram.
- Da bi lahko asistenčni sistemi pravilno reagirali, morajo senzorji in kamere delovati brez omejitev. Upoštevajte napotke za senzorje in kamere v tem poglavju.

i Napotek

- Upoštevajte za državo specifične predpise, zlasti glede načina vožnje, oblikovanja reševalnega pasu, varnostne razdalje, hitrosti, parkirnega položaja, položaja koles itd. Voznik je sam odgovoren za upoštevanje za državo specifičnih predpisov.
- V predelu pred in okrog radarskega senzorja ne sme biti nalepk, dodatnih žarometov ali podobnih elementov, ker bi to lahko »»

negativno vplivalo na delovanje asistenčnih sistemov. Če se popravila na sprednjem delu vozila izvedejo na neustrezen način ali če pride do sprememb, lahko to vpliva na delovanje asistenčnih sistemov.

- Popravilo in spreminjanje senzorjev ter kamer zahtevata posebno znanje in orodja. CUPRA priporoča obisk pooblaščenega servisnega partnerja CUPRA.

jo nepravilno. Razen tega se lahko zgodi, da asistenčni sistemi voznega manevra morebiti ne bodo interpretirali pravilno in bodo voznika napačno opozorili.

- Ko je izbran način vožnje s prikolico, obstaja možnost, da bodo nekateri asistenčni sistemi reagirali omejeno oz. nenavadno, ali pa sploh ne bodo na voljo. Upoštevajte navodila za uporabo glede vožnje s prikolico.

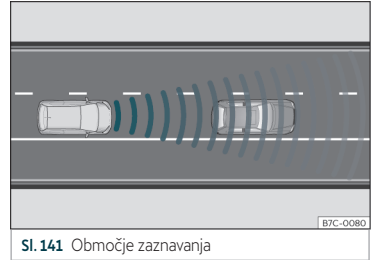

Sl. 141 Območje zaznavanja

Sistemske omejitve

⚠ POZOR

- Asistenčni sistemi ne morejo premagati fizikalnih omejitev. Glede na okoliščine se trčenje morebiti ni mogoče izogniti.
- Opozorila, obvestila in kontrolne lučke se morebiti ne bodo prikazali pravočasno, ali pa se bodo prikazali napačno, npr. ko se vozilo hitro približuje.
- Korekturni posegi asistenčnih sistemov (npr. posegi v krmiljenje in zaviranje) morebiti glede na okoliščine ne bodo zadostni, ali pa se sploh ne bodo izvedli. Kot voznik morate biti stalno pripravljeni, da boste odreagirali.

ℹ Napotek

- Zaradi sistemskih omejitev glede na dojemanje okolice je možno, da sistemi pravočasno ne opozorijo/posežejo ali da posežejo

Senzorji in kamere asistenčnih sistemov

Radarski senzor spredaj

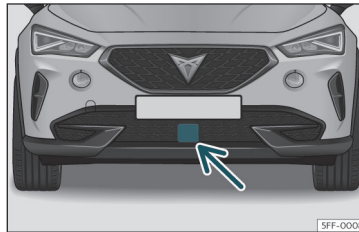

Sl. 140 V sprednjem odbijaču: radarski senzor

Radarski senzor je lahko vgrajen v sprednjem odbijaču»» sl. 140. Radarski senzor zaznava vse objekte v območju zaznavanja»» sl. 141 in podpira funkcije naslednjih asistenčnih sistemov:

- Sistem za nadzor prometa (Front Assist) »» str. 224.
- Tempomat z avtomatskim uravnavanjem razdalje (ACC)»» str. 228.

Doseg radarskega senzorja znaša do 120 m (400 ft), odvisno od razmer na cesti in vremenskih razmer.

⚠ POZOR

Vidljivost radarskega senzorja je lahko omejena zaradi umazanije ali vremenskih pogojev, npr. zaradi dežja, megle, snega, brozge, prahu, insektov itd. V tem primeru sistema Front Assist in ACC ne delujeta. Sporočilo na zaslonu kombiniranega

instrumenta se glasi: Senzor brez vidljivost i! Svetila tudi kontrolni lučki Front Assist ni na voljo ali ACC ni na voljo.

- Očistite senzor v odbijaču, ko je navedeno v »» str. 314, Čiščenje zunanosti. Ko radarski senzor ponovno pravilno zaznava, prikaz na zaslonu izgine in funkcije so znova na voljo.

ⓘ PREVIDNO

- Pri umazaniji in pomanjkljivi nastavitvi radarskega senzorja lahko sistem oddaja nepotrebna opozorila in nezaželeno zavira.
- Delovanje radarskega senzorja je lahko ovirano pri močnem zrcaljenju oddanega signala. To se lahko pojavi v parkirni hiši ali zaradi kovinskih predmetov, kot so zaščitne ograje ali plošče, ki se uporabljajo pri gradbenih delih.
- Senzorja po udarcu morda ne bo mogoče pravilno nastaviti. To lahko vpliva na učinkovitost sistema ali vodi do izklopa. Če imate občutek, da je radarski senzor poškodovan ali zamaknjen, izklopite delovanje sistemov Front Assist in ACC, da se izognete morebitnim poškodbam. V tem primeru poskrbite za ponovno nastavitve.

Kamera spredaj

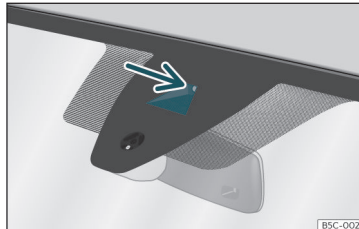

Sl. 142 V vetrobranskem steklu: vidno polje kamere asistencije za ohranjanje smeri na voznem pasu Lane Assist.

Odvisno od opreme ima lahko vozilo na vetrobranskem steklu kamero »» sl. 142. Kamera zaznava omejitvene linije voznega pasu, da podpira naslednje funkcije:

- Asistenca za ohranjanje smeri na voznem pasu (Lane Assist) »» str. 236.
- Asistenca za vožnjo (Travel Assist) »» str. 238.
- Asistenca za pomoč v sili (Emergency Assist) »» str. 241.

ⓘ PREVIDNO

Upošteвайте naslednja opozorila, da ne boste vplivali na delovanje sistema.

- Vidno polje kamere redno čistite in po potrebi očistite sneg in led.

- Vidnega polja kamere ne prekrivajte.
- Preverjajte, ali je vetrobransko steklo v vidnem polju kamere morda poškodovano.

Senzorji zadaj

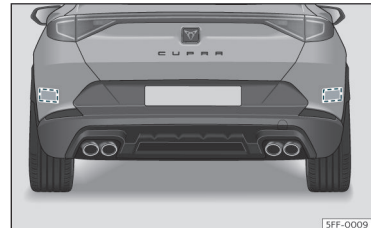

Sl. 143 Območje za vozilom: območja radarskih senzorjev.

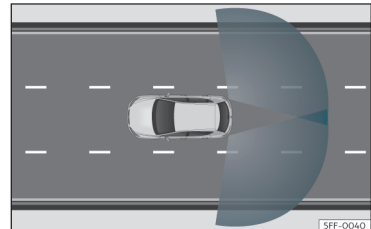

Sl. 144 Območje zaznavanja senzorjev. »»

Radarska senzorja sta na levi in desni strani za zadnjim odbijačem in od zunaj nista vidna »» sl. 143. Senzorji zaznajo območje mrtvega kota in promet za vozilom»» sl. 144.

Podpirajo naslednje funkcije:

- Asistenca za opozarjanje na vozila v mrtvem kotu (Side Assist)»» str. 244.
- Opozorilo na prečni promet zadaj (RCTA) »» str. 245.
- Asistenca za stranski promet zadaj (Exit Assist)»» str. 246.

Samodejno deaktiviranje podprtih funkcij

Radarski senzorji zadaj se samodejno izklopijo, če je med drugim prepoznano stalno zakritje radarskega senzorja. To se lahko npr. pojavi, če so senzorji pokriti s snegom ali ledom.

Na zaslonu kombiniranega instrumenta se prikaže ustrezno sporočilo.

PREVIDNO

- Radarski senzorji zadnjega odbijača se lahko poškodujejo ali zamaknejo z udarci, npr. pri parkiranju ali odparkiranju. Posledično se lahko sistem avtomatsko izklopi ali pa je funkcija motena.
- Da bi zagotovili pravilno delovanje radarskih senzorjev, morata biti zadnja odbijača brez snega in ledu, prav tako ju ne prekrijajte.

• Zadnji odbijač je dovoljeno lakirati samo z avtomobilskimi laki, ki so bili odobreni s strani znamke CUPRA. Pri drugih lakih je lahko asistenca za menjavo pasu ovirana ali pomanjkljiva.

- Vidljivost radarskih senzorjev je med drugim lahko omejena zaradi listja, snega, močne megle ali umazanije. Očistite območje pred senzorji.
- Nikoli ne uporabljajte asistenc za menjavo pasu, opozorila na prečni promet zadaj ali asistenc za stranski promet zadaj, če so radarski senzorji umazani.

Ultrazvočni senzorji

V odbijačih so vgrajeni ultrazvočni senzorji za izvajanje naslednjih funkcij:

- Parkirna krmilna asistenca (Park Assist) »» str. 257.
- Parkirni sistem Plus»» str. 265.
- Parkirni sistem zadaj»» str. 268.

PREVIDNO

- Poškodbe mreže hladilnika, odbijača, koluta in dna vozila lahko povzročijo premik senzorjev. To lahko negativno vpliva na parkirni sistem. Delovanje naj preverijo na pooblaščenem servisu.
- Če je registrska tablica ali nosilec za registrsko tablico večji od predvidenega ob-

močja ali če je registrska tablica upognjena ali deformirana, je zaznavanje senzorjev lahko moteno.

Napotek

- Za pravilno delovanje sistema morajo biti senzorji čisti. Senzorji ne smejo biti prekriti s snegom, ledom, nalepkami ali drugimi predmeti.
- Če senzorje čistite z visokotlačnim ali parnim čistilnikom, curka ne usmerjajte neposredno proti senzorjem. Čistilnik naj bo vedno oddaljen vsaj 10 cm.
- Pritrditev nekatere dopolnilne opreme na sprednji del vozila, npr. nosilec za registrsko tablico z reklamnim sporočilom, lahko moti delovanje parkirnega sistema.

Kamera za vzratno vožnjo

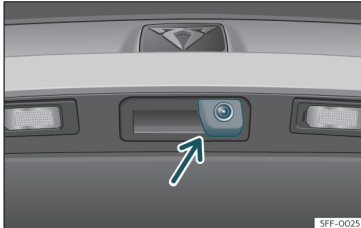

Sl. 145 V ročaju vrat prtljažnika: mesto vgradnje kamere asistence za vzratno vožnjo

Kamera v ročaju vrat prtljažnika pomaga vozniku pri vzratnem parkiranju ali pri manevriranju. Kamera podpira naslednje funkcije:

- Kamera za vzratno vožnjo»» str. 268.

⚠ POZOR

Namestitev nosilca za registrsko tablico lahko ovira prikaze na zaslonu, ker lahko zmanjša vidno polje kamere.

ⓘ PREVIDNO

- Da bi zagotovili pravilno delovanje sistema, morajo biti kamere čiste, na njih ne sme biti ledu ali snega, prav tako ne smejo biti prekrite z nalepkami ali drugimi predmeti.
- Za čiščenje leče kamere nikdar ne uporabljajte abrazivnih sredstev.

- Snega in ledu z leče kamere nikdar ne odstranjujte s toplo ali vročo vodo. V tovrstnem primeru se lahko leča poškoduje.

Tempomat

Uvod

Tempomat (GRA) vam pomaga pri vzdrževanju hitrosti, ki ste jo nastavili.

Območje hitrosti

Tempomat je na voljo pri vožnji naprej od hitrosti nad pribl. 20 km/h (15 mph).

Začasni izklop tempomata z avtomatskim uravnavanjem razdalje

Nastavljeno hitrost je mogoče kadar koli prekoračiti, npr. pri prehitevanju. Tempomat med postopkom pospeševanja preneha delovati in nato nadaljuje delovanje s shranjeno hitrostjo.

Prikaz statusa na zaslonu

Ko je tempomat vključen, sta na zaslonu kombiniranega instrumenta prikazana shranjena hitrost in status sistema:

🟢 Sveti zeleno.

Tempomat je vključen, vendar ne uravnava.

🟢 Sveti zeleno

Tempomat je vključen in uravnavanje je aktivno.

Če ni shranjene hitrosti, je na zaslonu kombiniranega instrumenta namesto hitrosti prikazano ----.

Prestavljanje

Čim pritisnemo na pedal sklopke, se uravnavanje prekine in samodejno nadaljuje po prestavljeni prestavi.

Vožnja po klancih navzdol

Preden se boste spustili po klancu navzdol, prestavite v nižjo prestavo. S tem boste izkoristili zavorno moč motorja in razbremenili zavore.

⚠ POZOR

Če vožnja z zadostno varnostno razdaljo in konstantno hitrostjo ni mogoča, lahko uporaba tempomata povzroči nezgode in hude poškodbe.

- Asistence Travel Assist ne uporabljajte pri slabi vidljivosti, pri nepreglednih cestnih odsekih z veliko ovinkov ali pri možnosti zdrsa, denimo pri snegu, ledu, dežju ali poplavah.
- Asistence pri zastojih nikoli ne uporabljajte izven utrjenih terenov ali na neutrjenih cestiščih.

- Hitrost in varnostno razdaljo do spredaj vozečih vozil vedno prilagodite vidljivosti ter vremenskim, cestnim in prometnim razmeram.
- Omejevalnik hitrosti po uporabi vedno izklopite, da se izognete nezaželenemu uravnavanju hitrosti.
- Če je hitrost vozila previsoka glede na trenutne cestne, prometne in vremenske razmere, je ponovni vklop shranjene hitrosti nevaren.

Upravljanje tempomata s tretjo ročico

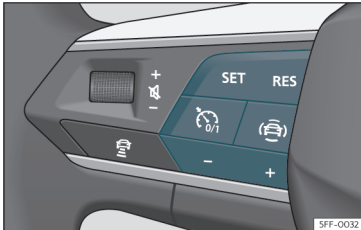

Sl. 146 Na večfunkcijskem volanu: tipke za upravljanje omejevalnika hitrosti.

Vklop

- Pritisnete tipko .

Hitrost ni shranjena in ni uravnavanja.

Začetek uravnavanja

- Med vožnjo pritisnete tipko **SET**.

Tempomat shrani in uravnava aktualno hitrost.

Prilagajanje hitrosti

Ko tempomat deluje, lahko prilagodite shranjeno hitrost na naslednji način:

- RES** 1 km/h (1 mph)
- SET** -1 km/h (1 mph)
- +** +10 km/h (5 mph)
- -10 km/h (5 mph)

Vozilo se odzove na spremembo hitrosti z dodajanjem ali odvzemanjem plina.

Prekinitiv uravnavanja

- Za hip pritisnete tipko  na večfunkcijskem volanu ali pritisnete na zavorni pedal.

Hitrost vozila se shrani.

Ponovni vklop uravnavanja

- Pritisnete tipko **RES**.

Tempomat ponovno vzpostavi shranjeno hitrost in jo uravnava.

Izklop

- Pritisnete tipko  in jo zadržite.

Tempomat se izključi in shranjena hitrost se izbriše.

Preklop na omejevalnik hitrosti

- Pritisnete tipko .
- Na zaslonu kombiniranega instrumenta izberite omejevalnik hitrosti.

Tempomat se izključi.

Napake in rešitve

Začasni izklop tempomata z avtomatskim uravnavanjem razdalje

Kontrolna lučka zasveti rumeno.

- Napačno delovanje. Tempomat izključite in se obrnite na pooblaščen servis.

Uravnavanje se nepričakovano prekine

- Če dalj časa pritisnete na sklopko.
- Vozilo je shranjeno hitrost prekoračilo za dalj časa.
- Ni izbrane prestave za vožnjo naprej.
- V delovanje so posegle zavorne asistencije, npr. TCS ali ESC.
- Sistem Front Assist je zaviral vozilo.
- Če napaka ostaja, izklopite asistenco za pomoč v sili Emergency Assist in obiščite pooblaščen servis.

Omejevalnik hitrosti

Uvod

Omejevalnik hitrosti pomaga, da ne prekoračite shranjene hitrosti.

Območje hitrosti

Omejevalnik hitrosti onemogoči prekoračitve nastavljene hitrosti od 30 km/h (20 mph) naprej.

Vožnja z omejevalnikom hitrosti

Omejevalnik hitrosti lahko kadar koli prekine, tako da pritisnete pedal za plin. Kakor hitro je shranjena hitrost prekoračena, utripa zelena kontrolna lučka in lahko se oglasi zvočni signal. Hitrost vozila se shrani.

Uravnavanje se avtomatsko ponovno aktivira, ko hitrost pade pod prvotno shranjeno vrednost.

Prikaz statusa na zaslону

Ko je omejevalnik hitrosti vključen, sta na zaslonu kombiniranega instrumenta prikazana shranjena hitrost in status sistema:

 Sveti zeleno.

Omejevalnik hitrosti je vključen, vendar ne uravnava.

 Sveti zeleno

Omejevalnik hitrosti je vključen in aktiven.

Vožnja po klancih navzdol

Preden se boste spustili po klancu navzdol, prestavite v nižjo prestavo. S tem boste izkoristili zavorno moč motorja in razbremenili zavore.

POZOR

Omejevalnik hitrosti po uporabi vedno izklopite, da se izognete nezaželenemu uravnavanju hitrosti.

- Omejevalnik hitrosti voznika ne odvezuje odgovornosti, da vozi s primerno hitrostjo. Ne vozite z visoko hitrostjo, ko to ni potrebno.
- Uporaba omejevalnika hitrosti v neugodnih vremenskih pogojih je nevarna. Posledica so lahko hude nesreče, npr. zaradi akvaplaninga, snega, ledu, listja. Omejevalnik hitrosti uporabite samo, ko razmere na cestišču in vremenske razmere to dopuščajo.

Upravljanje omejevalnika hitrosti s tretjo ročico

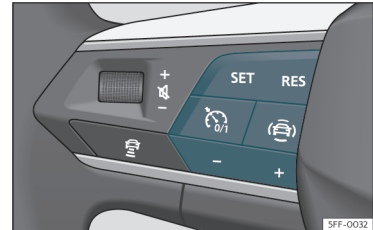

Sl. 147 Na večfunkcijskem volanu: tipke za upravljanje omejevalnika hitrosti.

Vklop

- Pritisnete tipko .

Omejevanje še ne poteka.

Začetek uravnavanja

- Med vožnjo pritisnete tipko **SET**.

Trenutna hitrost se shrani kot najvišja hitrost.

Prilagajanje hitrosti

Programirano hitrost nastavite na naslednji način:

- RES** 1 km/h (1 mph)
SET -1 km/h (1 mph)
+ +10 km/h (5 mph)

»

- -10 km/h (5 mph)

Prekinitiv uravnavanja

- Pritisnete tipko .

Hitrost vozila se shrani.

Ponovni vklop uravnavanja

- Pritisnete tipko **RES**.

Kakor hitro je aktualna hitrost nižja od shranjene hitrosti, je omejevalnik hitrosti ponovno aktiviran.

Izklop

- Pritisnete tipko  in jo zadržite.

Omejevalnik hitrosti se izključi in shranjena hitrost se izbríše.

Preklop na tempomat (GRA) ali tempomat z avtomatskim uravnavanjem razdalje (ACC)

- Pritisnete tipko .
- Upoštevajte ustrezna sporočila na zaslonu kombiniranega instrumenta.

Omejevalnik hitrosti je izključen.

Napotek

Ovisno od hitrosti je mogoče omejevalnik hitrosti upravljati z ročico za smernike ali na večfunkcijskem volanu.

Napake in rešitve

! LIM Omejevalnik hitrosti ni aktiven.

Kontrolna lučka zasveti rumeno.

- Motnja v delovanju. Izključite omejevalnik hitrosti in se obrnite na pooblaščen servis.

Uravnavanje se nepričakovano prekine

- Elektronski stabilizacijski program (ESC) se je izključil.
- Zavore so pregrete. Počakajte, da se zavore ohladijo, in ponovno preverite delovanje sistema.
- Če napake ne odpravite, obiščite pooblaščen servis.

Iz varnostnih razlogov se omejevalnik hitrosti popolnoma izključi le takrat, če voznik enkratno spusti pedal za plin ali pa sistem ročno izključi.

Uravnavanja ni mogoče zagnati

- Izbrani vozni profil ne dovolj začetka uravnavanja. Izberite drugi profil in ponovite postopek.

Sistem za nadzor prometa (Front Assist)*

Uvod

Sistem preprečuje čelna trčenja s predmeti, ki so vozilu na poti, ali zmanjšuje posledice takšnih trčenj.

Funkcija je namenjena za izogibanje trkom:

- Parkirana vozila.
- Vozila, pešci kolesarji, ki se premikajo v istem voznem pasu v isti smeri vožnje.
- Pešci in kolesarji, ki prečkajo cestišče.

Front Assist evidentira imenovane objekte s kamero v zgornjem območju vetrobranskega stekla in radarskim senzorjem v sprednjem območju vozila» str. 218.

Sistem deluje postopno, delovanje je odvisno od več dejavnikov in kritičnosti situacije.

Najprej opozori voznika, in če se ta ne odzove, ali pa se ne odzove dovolj, aktivira samodejno zaviranje v sili ali izvede manever obvoza ovire skladno s pogoji, ki so opisani v naslednjih točkah.

Sistem se lahko prekine, če pritisnemo na pedal za plin ali močno obrnemo volan.

Ovisno od opreme in države ima lahko sistem Front Assist naslednje funkcije:

Asistenčni sistemi

- Zaščita pešcev»» str. 226
- Zaščita kolesarjev»» str. 226
- Asistenca za obvoz ovire»» str. 226
- Asistenca za zavijanje»» str. 226

⚠ POZOR

- Front Assist je asistenčni sistem, ki ne nadomesti voznikove pozornosti.
- Front Assist ne more spremeniti fizikalnih zakonov ali nadomestiti voznika v smislu ohranjanja nadzora nad vozilom in odzivanja v nujnih primerih.
- Po nujnem opozorilu sistema Front Assist bodite pozorni na situacijo in se na primeren način poskusite izogniti trčenju.

Opozorilne stopnje in zavorna asistenca



Sl. 148 Na zaslonu kombiniranega instrumenta: prikaz predhodnega opozorila

Sistem Front Assist je aktiven pri hitrostih med 5 km/h (3 mph) in 250 km/h (155 mph). Odvisno od različnih pogojev (hitrost vozila, hitrost in vrsta zaznanega objekta itd.) so v nadaljevanju nekateri koraki za optimizacijo obnašanja sistema izpuščeni.

Opozorilo za varnostno razdaljo

Če sistem zazna, da voznik vozi preblizu spredaj vožečemu vozilu, se na zaslonu kombiniranega instrumenta prikaže opozorilo



Čas prikaza opozorila je odvisen od obnašanja voznika, hitrosti vozila in relativne hitrosti med obema.

Opozorilo za varnostno razdaljo je aktivno pri hitrostih med pribl. 65 km/h (40 mph) in 250 km/h (155 mph).

Predhodno opozorilo

Če sistem zazna morebiten trk s spredaj vožečim vozilom, opozori voznika z zvočnim signalom in sporočilom na zaslonu kombiniranega instrumenta »» sl. 148.

Čas opozorila se razlikuje glede na prometno situacijo in obnašanje voznika. Obenem sistem pripravi vozilo na morebitno zaviranje v sili »» ⚠ v poglavju Uvod na str. 225.

Ko je Front Assist vključen, opozorila ostalih funkcij morda ne bodo prikazana na zaslonu kombiniranega instrumenta.

Kritično opozorilo

Če se voznik ne odzove na **predhodno opozorilo**, lahko sistem aktivno zavira, tako da sproži kratek zavorni sunek, da voznika opozori na nevarnost trčenja.

Samodejno zaviranje

Če se voznik ne odzove niti na **kritično opozorilo**, lahko sistem samodejno zavira s progresivnim povečevanjem zavorne moči glede na kritičnost situacije.

Asistenčni sistem zaviranja v sili

Če začne voznik po kritičnem opozorilu zavirati, sistem pa zazna, da ne gre za zaviranje z zadostno močjo, se intenzivnost zaviranja poveča. Zavorna asistenca se aktivira samo, ko je zavorni pedal močno pritisnjen.

⚠ POZOR

- Sistem ne more preprečiti trčenja, toda z zmanjšanjem hitrosti in sile trčenja znatno omeji posledice.
- Če sistem Front Assist začne zavirati, je zavorni pedal „bolj trd“.
- Avtomatski poseg v zavorni sistem, ki ga izvede sistem za nadzor prometa Front Assist, je mogoče prekiniti s pritiskom na sklopko, pedal za plin ali s premikanjem volana.
- Sistem Front Assist lahko vozilo zavira, dokler se popolnoma ne ustavi. Zavorni »»

sistem pa vozilo ne zaustavi za stalno. Pritisnite na zavorni pedal!

Zaznavanje pešcev in kolesarjev

Sistem zazna pešče in kolesarje, ki se premikajo po istem voznem pasu v smeri vožnje, ter pešče in kolesarje, ki prečkajo cestišče.

Tehnologija zaznavanja pešcev in kolesarjev ne more preseči fizikalno predpisanih omejitev in deluje znotraj teh sistemskih omejitev. Odgovornost za zaviranje je vedno pri vozniku.

Sistem zaznavanja pešcev in kolesarjev lahko povzroči nezaželena opozorila in posege v zavorni sistem, npr. s skritim radarskim senzorjem ali umazano kamero v vidnem polju.

Bodite pripravljeni, da kadar koli prevzamete nadzor nad vozilom.

Območje delovnih hitrosti za sistem zaznavanja pešcev in kolesarjev je nižje kot pri sistemu Front Assist.

Asistenca za obvoz ovire

Asistenca za obvoz ovire pomaga vozniku, da se izogne oviri v kritičnih situacijah.

Kakor hitro Front Assist aktivira kritično opozorilo in se voznik namerava izogniti objektu,

ga asistenca za obvoz ovire podpira pri poopravku poti vozila. Voznik mora začeti in zaključiti manever, ker je to asistenčni sistem in ne samostojni sistem.

Sistem Front Assist je aktiven pri hitrostih med pribl. 30 km/h (20 mph) in 150 km/h (90 mph).

Omejitve

Sistem se ne odziva na objekte, ki prečkajo cestišče, ali na živali. Upoštevati je treba tudi osnovne omejitve sistema Front Assist >>> str. 226.

Asistenca za zavijanje

Asistenca za zavijanje se lahko izogne trkom z vozili, ki se približujejo iz nasprotnne smeri, tako da sproži zaviranje pri vozilu, ki ima namen zaviti.

Sistem je aktiven do hitrosti pribl. **15 km/h** (9 mph).

Omejitve

Delovanje asistencije za zavijanje je na voljo, če ste svojo namero za zavijanje nakazali z vklopljenim smernikom, zasukali volan in začeli s postopkom zavijanja.

Sistem se odziva le na vozila, ki se nahajajo na poti vozila (ne na živali, ljudi itd.)

Upoštevati je treba tudi osnovne omejitve sistema Front Assist >>> str. 226.

Sistemske omejitve



Sl. 149 Na zaslonu kombiniranega instrumenta: prikaz pri začetnem samodejnem kalibriranju sistema

Sistem Front Assist ima fizikalne in sistemske pogojene omejitve. Nekatere reakcije sistema so lahko pod določenimi pogoji neustrezne za voznika, zato mora biti vedno pripravljen na posredovanje.

Naslednji pogoji lahko povzročijo, da sistem za nadzor prometa Front Assist ne reagira ali reagira prepozno:

- V prvih trenutkih po vklopu kontakta zaradi začetnega samodejnega kalibriranja sistema. Med to fazo se na zaslonu kombiniranega instrumenta pojavi naslednje obvestilo >>> sl. 149.

Nezaznani objekti

- Vozila, ki vozijo zunaj dosega senzorjev na majhni razdalji od vašega vozila.
- Vozila, ki nenadoma spremenijo vozni pas, na katerem vozijo.
- Pešci, ki jih ni mogoče zaznati, ker so deloma ali popolnoma skriti.
- Objekti, kot so stene, drogi, ograje, drevesa in garažna vrata.
- Tovor in posebni montažni deli drugih vozil, ki izstopajo na stran, v smeri nazaj ali v smeri naprej.
- Druga vozila, ki prečkajo vašo smer vožnje.
- Pri mirujočih ali iz nasprotne smeri približujočih se pešcih ali kolesarjih.

Omejitev delovanja:

V naslednjih situacijah lahko sistem Front Assist deluje zakasnelo ali nezaželeno. Naslednji simbol (🚦) (rumen) se prikaže v kombiniranem instrumentu in pojavi se obvestilo **Front Assist z omejitvami**.

- Če je sistem Front Assist ali sprednja kamera deaktivirana ali poškodovana.
- Če je radarski senzor ali sprednja kamera umazana ali prekrita.
- Pri vožnji skozi ozke ovinke ali zapletene poti.
- Ko gre za močan pritisk pedala za plin ali močno pospeševanje.

- Pri izključenem sistemu TCS ali pri aktiviranem sistemu ESC v voznem profilu **Sport** >>> str. 255.
- Če ESC izvaja uravnavanje ali je pokvarjen.
- Če ima več zavornih luči vozila ali priklopljene prikolice električno motnjo.
- Če vozilo pelje vzvratno.
- Pri sneženju ali močnem dežju.
- Pri žarečem soncu ali popolni temi.
- Vhodi in izhodi predorov.
- V kompleksnih voznih situacijah (kot so prometni otoki, krožni promet itd.) lahko sistem Front Assist opozori in poseže v zaviranje, ne da bi bilo to potrebno.

Za več podrobnosti glejte poglavje >>> str. 217.

Ročno aktiviranje in deaktiviranje funkcije



Sl. 150 Na zaslonu kombiniranega instrumenta: sporočilo o izklopu sistema Front Assist

Oznake sistema Front Assist se pojavijo na zaslonu kombiniranega instrumenta.

Sistem Front Assist je pri vključenem kontaktu vedno aktiven. Pri vklopu vozila sistem Front Assist morebiti za kratek čas ni na voljo, medtem ko se sistem zaganja. Med to fazo se na zaslonu kombiniranega instrumenta pojavi naslednje obvestilo >>> **sl. 149**.

Če je sistem Front Assist izključen, sta deaktivirani tudi funkciji predhodnega opozorila in opozorila za varnostno razdaljo. CUPRA priporoča, da je sistem Front Assist aktiven, razen v spodaj predstavljenih situacijah >>> str. 228. »

Vklop/izklop sistema Front Assist

Ko je kontakt vključen, je sistem Front Assist mogoče vključiti ali izključiti kot sledi:

- S tipko za asistenčne sisteme izberite ustrezno možnost menija»» str. 79.
- **ALI**: prek infotainment sistema: pritisnite funkcijsko tipko  > **Asistenčni sistemi** > **Front Assist**»» str. 86.

Ko je Front Assist izklopljen, je na zaslonu kombiniranega instrumenta prikazan simbol »» sl. 150.

Vsakič, ko se vključi kontakt, se sistem Front Assist prikaže kot aktiven.

Vklop ali izklop predhodnega opozorila

Predhodno opozorilo lahko vklopite ali izklopite v infotainment sistemu, tako da uporabite funkcijsko tipko  > **Asistenčni sistemi** > **Front Assist**»» str. 86.

Sistem ohrani izbrano nastavitev tudi po ponovnem vklopu kontakta.

CUPRA priporoča, da je funkcija predhodnega opozorila vedno vključena.

Glede na infotainment sistem v vozilu ima lahko **opozorilna funkcija** naslednje nastavitve:

- predhodno,
- srednje,
- z zamikom,

- deaktivirano.

CUPRA priporoča način „srednje“.

Vklop ali izklop opozorila za varnostno razdaljo

Opozorilo za varnostno razdaljo lahko vklopite ali izklopite v infotainment sistemu, tako da uporabite funkcijsko tipko  > **Asistenčni sistemi** > **Front Assist**»» str. 86.

Sistem ohrani izbrano nastavitev tudi po ponovnem vklopu kontakta.

CUPRA priporoča, da je opozorilo za varnostno razdaljo vklopljeno, razen pri opisanih izjemah na»» str. 228

Vklop in izklop asistence za obvoz ovire in asistence za zavijanje

Asistenco za obvoz ovire in asistenco za zavijanje lahko vklopite ali izklopite v infotainment sistemu, tako da uporabite funkcijsko tipko  > **Asistenčni sistemi** > **Front Assist**»» str. 86.

Sistem ohrani izbrano nastavitev tudi po ponovnem vklopu kontakta.

CUPRA priporoča, da sta asistenci za obvoz ovire in zavijanje vklopljeni, razen pri opisanih izjemah na»» str. 228.

Začasen izklop sistema Front Assist v naslednjih situacijah

V naslednjih situacijah morate sistem Front Assist zaradi sistemskih omejitev izključiti:

- Pri vleki vozila.
- Če je vozilo na 1-osni napravi za preizkušanje zavor.
- Če je radarski senzor ali sprednja kamera poškodovana.
- Če je radarski senzor ali sprednja kamera utrpela hud udarec.
- Če ob različnih priložnostih nepotrebno poseže v delovanje vozila.
- Če je radarski senzor ali sprednja kamera začasno prekrita z opremo.
- Pri prevozu vozila s prevoznim sredstvom.
- Če je vetrobransko steklo poškodovano v območju, ki prekriva vidno polje kamere.

Tempomat z avtomatskim uravnavanjem razdalje ACC*

Uvod

Tempomat z avtomatskim uravnavanjem razdalje (ACC) vzdržuje stalno hitrost, ki jo je nastavil voznik.

Ko se vozilo približuje spredaj vožečemu vozilu, ACC to zazna in samodejno prilagodi hitrost, s čimer vzdržuje razdaljo, ki jo je nastal vil voznik.

Ima moje vozilo tempomat ACC?

Vaše vozilo ima ACC, če je v infotainment sistemu meni za nastavitve»» str. 86 in če ima na večfunkcijskem volanu funkcijske tipke ACC»» sl. 151.

Območje hitrosti

ACC uravnava pri hitrostih med 30 km/h (20 mph) in 210 km/h (130 mph).

ACC lahko zavira vozilo, dokler se popolnoma ne zaustavi pred zaustavljenim vozilom.

Zahteva za poseg voznika

 ACC ima določene omejitve, ki so sestavni del sistema. To pomeni, da mora voznik pod določenimi pogoji hitrost in razdaljo do drugih vozil uravnati sam. V tem primeru se na zaslonu kombiniranega instrumenta **prikaže, da je potreben vaš poseg** s pritiskom na zavorni pedal, in oglasi se zvočno opozorilo.

Radarski senzorji

ACC uporablja radarski senzor spredaj. Preberite navodila za vzdrževanje in omejitve radarskega senzorja»» str. 217.

POZOR

Tehnologija sistema ACC ne more pomagati izven sistemskih omejitev in delovati v nasprotju s fizikalnimi zakoni. Če se uporablja malomarno in na nepredviden način, lahko povzroči nezgode in hude poškodbe. Sistem ne more nadomestiti voznikove pozornosti.

- Vedno bodite pripravljeni, da boste zavirali ali dodali plin.
- Če pritisnete na pedal za plin, bo ACC neh delovati. Zato vozilo ne zavira več in vas tudi ne poziva, da bi zavirali.
- Hitrost in varnostno razdaljo do spredaj vozečih vozil vedno prilagodite vidljivosti, vremenskim, cestnim in prometnim razmeram.
- Sistema ACC ne uporabljajte pri slabi vidljivosti ali na spolzkem cestišču oziroma na strmih cestah s številnimi ovinki.
- Sistema ACC nikdar ne uporabljajte pri vožnji po terenu ali neutrjenih cestah.
- Sistem morebiti ne bo reagiral pravočasno na mirujoče ovire (npr. konec kolone pri zastojih), še zlasti pri visokih hitrostih. Pravočasno reagirajte, da se izognete nevarnim situacijam.
- Sistem morebiti ne bo reagiral na zaustavljena vozila na istem voznem pasu. V tem primeru morate sami reagirati pravočasno.

- Sistem ne reagira na ljudi, živali ali vozila, ki prečkajo vozni pas ali prihajajo nasproti po istem voznem pasu.
- Pri vožnji z zasilnim rezervnim kolesom obstaja možnost, da se sistem ACC med vožnjo samodejno izklopi. Sistem izklopite pred začetkom vožnje.
- Takoj zavirajte, če ACC hitrosti ne zniža dovolj.
- Takoj zavirajte, če se na zaslonu kombiniranega instrumenta prikaže poziv vozniku, naj prevzame nadzor nad vozilom.
- Če vozilo kljub zahtevi za poseg s strani voznika vozi dalje, zavirajte z zavornim pedalom.
- Med zavornimi posegi se lahko zavorni pedal samodejno pomika navzdol. Bodite pozorni, da ne postavite noge pod pedal.

Napotek

Če sistem ACC ne deluje, kot je opisano v tem poglavju, ga ne uporabljajte, dokler ga ne pregleda pooblaščen servis. CUPRA priporoča obisk pooblaščenega partnerja CUPRA oz. SEAT.

Upravljanje tempomata ACC

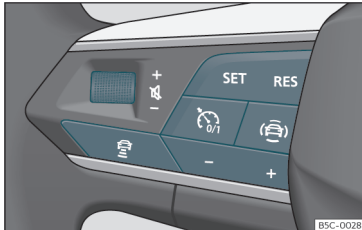

Sl. 151 Na večfunkcijskem volanu: tipke za upravljanje tempomata ACC

Vklop

- Pritisnite tipko na večfunkcijskem volanu.

ACC še ni začel z uravnavanjem (standby).

Začetek uravnavanja

- Za začetek uravnavanja pritisnite tipko **SET** »» sl. 151.

ACC nastavi aktualno hitrost oz. veljavnemu območju hitrosti (30–210 km/h) najbližjo hitrost.

Odvisno od vozne situacije zasvetijo naslednje kontrolne lučke:



Sveti zeleno

ACC vključen, ni zaznanega spredaj vozečega vozila.



Sveti zeleno

ACC vključen, zaznano spredaj vozeče vozilo.

Ko je ACC v mirovanju, kontrolne lučke svetijo sivo.

Nastavitev hitrosti

Za programiranje hitrosti pritisnite tipko **+** ali **-**»» sl. 151, da nastavite zeleno hitrost. Hitrost spreminjate v intervalih po 10 km/h (5 mph).

Ko je ACC aktiven, lahko pritisnete tipko **RES** za povišanje zelene hitrosti za 1 km/h (1 mph). Nato lahko pritisnete tipko **SET** za znižanje hitrosti za 1 km/h (1 mph).

Nastavitev razdalje

Razdaljo lahko nastavite v nivojih od ena do pet, od zelo kratke do zelo dolge razdalje:

- Pritisnite tipko in nato tipko **+** ali **-** »» sl. 151.
- Prav tako lahko tolikokrat pritisnete tipko , kot je potrebno, da nastavite zeleno razdaljo.

Upoštevajte predpise posamezne države glede minimalne varnostne razdalje.

Prekinitev uravnavanja (standby)

- Za hip pritisnite tipko na večfunkcijskem volanu ali pritisnite na zavorni pedal.

Kontrolna lučka ACC je siva, hitrost in razdalja sta shranjeni.

Če je ESC TCS»» str. 255 izklopljen, se samodejno prekine uravnavanje ACC.

Ponovni vklop uravnavanja

- Pritisnite tipko **RES**.

ACC uravnava zadnjo nastavljeno hitrost in razdaljo.

Izklop

- Pritisnite tipko in jo zadržite. Shranjena hitrost se izbriše.

Prekoračitev v tempomatu ACC nastavljenе hitrosti

Med vožnjo z vključenim tempomatom ACC lahko voznik poviša hitrost, tako da pritisne na pedal za plin. Uravnavanje tempomata ACC se prekine, dokler ne izpustite pedala za plin »» .

Nastavitev standardne razdalje

V infotainment sistemu lahko ob vklopu sistema ACC izberete eno od naslednjih prednastavljenih razdalj:

Asistenčni sistemi

- V infotainment sistemu lahko izberete vrednosti zelo kratka, kratka, srednja, dolga in zelo dolga: ☞ > **Asistenčni sistemi** > ACC >>> str. 86.

Nastavljanje voznega profila

Pri vozilih s sistemom *Vozni profili (Drive Profile)* lahko izbran profil vpliva na pospeške in zaviranje sistema ACC >>> str. 212.

Pri vozilih brez sistema *Vozni profili (Drive Profile)* lahko na delovanje sistema ACC vpliva tudi izbira naslednjih profilov v infotainment sistemu **Asistenčni sistemi**. Nastavitve tempomata ACC bodo enake nastavitvam v sistemu *Vozni profili (Drive Profile)*.

⚠ POZOR

Preden speljete, se prepričajte, da je cestišče prosto. Možno je, da radarski senzor ne bo prepoznal obstoječih ovir na cestišču. Posledica so lahko nezgode in hude poškodbe. Po potrebi zavirajte.

Ⓜ PREVIDNO

Če povišate hitrost s pedalom za plin in potem odmaknete nogo s pedala za plin, tempomat ACC hitrosti in razdalje morebiti ne bo mogel varno uravnati zaradi sistemskih omejitev.

¹⁾ Ali po levi strani, če gre za države, kjer promet poteka po levi strani ceste.

- **Bodite pripravljeni, da boste odreagirali, če bi situacija to zahtevala.**

Opozorila na zaslonu

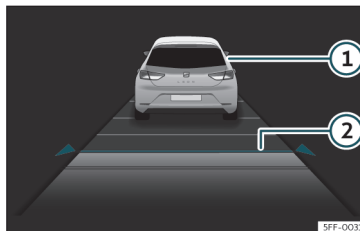

Sl. 152 Na zaslonu kombiniranega instrumenta: ACC aktiven.

- 1) Zaznano spredaj vozeče vozilo. Zasveti, če je potrebno uravnavanje razdalje do vozila.
- 2) Izbrana stopnja razdalje 2.

Ta informacija se lahko prikaže na osrednjem delu pogleda **Asistence** ali v levem delu profila z informacijami >>> str. 65. Če pogledi niso izbrani, se samodejno prikaže v spodnjem osrednjem delu kombiniranega instrumenta v poenostavljeni obliki.

Nastavljena hitrost se prikaže poleg prikaza statusa funkcije, kot je opisano v >>> str. 230, Začetek uravnavanja.

Posebne vozne situacije

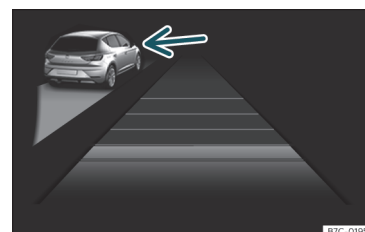

Sl. 153 Na zaslonu kombiniranega instrumenta: ACC aktiven, zaznano vozilo na levi strani

Upoštevajte omejitve in opozorila, ki so opisana na začetku tega poglavja. >>> ⚠ v poglavju *Uvod* na str. 229.

Izogibanje prehitevanju po desni strani¹⁾

Če je na levem voznem pasu zaznano vozilo, ki vozi s hitrostjo, ki je nižja od nastavljene hitrosti voznika, se sproži zaviranje vozila znotraj komfortnih omejitev, da se prepreči prehitevanje po desnem voznem pasu >>> **sl. 153.** >>

To uravnavanje lahko deaktivirate s spremembo nastavljene hitrosti ali s pritiskom na pedal za plin.

Funkcija deluje pri hitrostih nad 80 km/h (50 mph). V določenih državah morebiti ni na voljo.

Postopki prehitevanja

Če se za prehitevanje vklopi smernik, ACC zmanjša razdaljo do spredaj vozečega vozila, da olajša postopek prehitevanja. Nastavljena hitrost ne bo presežena.

Funkcija deluje pri hitrostih nad 80 km/h (50 mph). V določenih državah morebiti ni na voljo.

Funkcija Stop&Go

ACC lahko vozilo zavira do popolne zaustavitve (0 km), če se vozilo spredaj zaustavi.

ACC ostaja aktiven in na zaslonu kombiniranega instrumenta se za nekaj sekund prikaže obvestilo **ACC pripravljen na speljevanje**. To obvestilo lahko s pritiskom tipke **RES** ali, odvisno od opreme, s prevzemom krmljenja podaljšate ali ponovno aktivirate. V tem času se vozilo ponovno začne premikati, če spelje spredaj vozeče vozilo.

Da bi speljali, ko obvestilo **ACC pripravljen na speljevanje** ni več prikazano, in spredaj vozeče vozilo spelje:

- Za hip pritisnite pedal za plin.

- **ALI**: pritisnite tipko **RES** ali **SET** na večfunkcijskem volanu.

Tempomat ACC se izključi, če med mirovanjem nastopijo naslednje situacije:

- Če se vozilo zaustavi za več minut.
- Če se odprejo vrata.

POZOR

Če je na zaslonu kombiniranega instrumenta prikazano sporočilo **ACC pripravljen na speljevanje** in se spredaj vozeče vozilo začne premikati, se vaše vozilo prav tako začne samodejno premikati. V tem primeru ovire na cesti morebiti ne bodo zaznane. Posledica so lahko nezgode in hude poškodbe.

- Pred vsakim postopkom speljevanja vedno preverite razmere na cesti in po potrebi vozilo zavirajte sami.

Omejitve sistema ACC

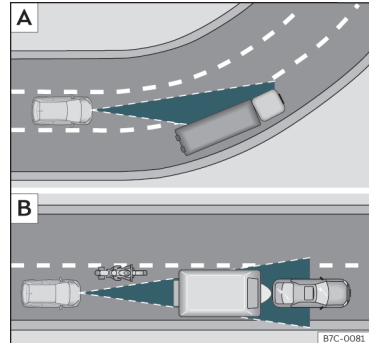

Sl. 154 [A] Vozilo v ovinku. [B] Spredaj vozeči motorist prehiteva zunaj območja dosegata radarskega senzorja.

Asistenčni sistemi

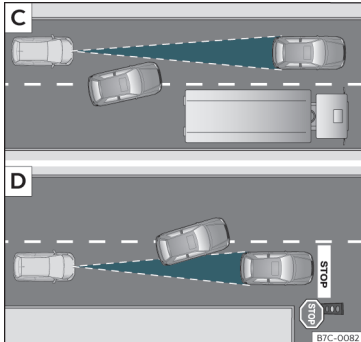

Sl. 155 [C] Vozilo menja vozni pas. [D] Eno vozilo zavija, drugo miruje.

Omejčitve sistema ACC pomenijo, da ni primeren za vse situacije »» » **Δ** v poglavju Uvod na str. 229.

CUPRA priporoča, da funkcije ne uporabljate v naslednjih primerih »» » **Δ**:

- Močan dež, sneg ali gosta megla.
- Med vožnjo skozi tunele.
- V območju gradbišč.
- Pri vožnjah po ovinkastih predelih, npr. po gorskih cestah.
- Pri vožnjah izven utrjenih cestišč.
- V parkirnih hišah.

- Na cestah z vstavljenimi kovinskimi predmeti, kot so tramvajski in železniški tiri.
- Na makadamskih cestah.

Še posebej previdni bodite, če ACC uporabljate v naslednjih situacijah:

Pri vožnjah skozi ovinke

ACC morebiti ne bo prepoznal spredaj vozečega vozila pri vožnji skozi ovinke, ali pa bo uravnaval razdaljo do vozil na drugi strani cestišča »» » sl. 154 [A].

Vozila izven območja senzorjev

V naslednjih situacijah ACC morebiti ne bo reagiral, ali pa bo reagiral počasneje ali neprijemno:

- Zamaknjeno vozeča vozila ali vozila izven območja zaznavanja senzorjev, npr. motorna kolesa. »» » sl. 154 [B].
- Vozila, ki se na kratki varnostni razdalji pomikajo na vaš vozni pas »» » sl. 155 [C].
- Vozila z natovorjenimi ali montažnimi deli, ki na strani, zadaj ali nad vozilom segajo čez prvotno obliko vozila.

Objekti, ki niso zaznani

Funkcija ACC zaznava in reagira samo na vozila, ki vozijo v isti smeri. Zato ne prepoznava:

- Ljudi.

- Živali.
- Vozil, ki vozijo v nasprotni smeri ali prečka cestišče.
- Drugih mirujočih ovir.

Lahko se zgodi, da ACC ne bo reagiral na zastavljena vozila. Če npr. vozilo, ki ga je zaznal tempomat ACC, zavije ali zapelje iz kolone, pred njim pa je mirujoče vozilo, ACC na mirujoče vozilo ne bo reagiral »» » sl. 155 [D].

Δ POZOR

Pri uporabi sistema ACC za zgoraj navedene situacije lahko pride do nezgod in hudih poškodb, pa tudi do kršitev cestnoprometnih predpisov.

Napake in rešitve

! ACC ni na voljo

Kontrolna lučka sveti rumeno:

- Če je radarski senzor umazan ali nepravilno naravnano. Upoštevajte omejitve in opozorila, ki so opisana na začetku tega poglavja. »» » str. 218
- Prišlo je do motnje ali okvare. Kontakt izključite in ga po nekaj minutah ponovno vključite.
- Če napake ne odpravite, obiščite pooblaščen servis. »» »

ACC ne deluje po pričakovanjih

- Prepričajte se, da radarski senzor pravilno deluje» str. 218 .
- Če se zavore pregrejejo, se uravnavanje samodejno prekine. Počakajte, da se zavore ohladijo, in ponovno preverite delovanje sistema.
- Nenavaden hrup med samodejnim zaviranjem sistema ACC je normalen in ni znak za anomalije.

V naslednjih pogojih se lahko zgodi, da se tempomat z avtomatskim uravnavanjem razdalje (ACC) ne odzove:

- Pri pritisnjenem pedalu za plin ali zavornem pedalu.
- Prestava ni vstavljena ali ni vstavljenega položaja R.
- Če vozilo pelje vzvratno.
- ESC uravnava.
- Če voznik nima pripetega varnostnega pasu.
- Če je na vozilu ali prikolicci pokvarjena zavorna luč.
- Če je številno vrtiljavev motorja previsoko ali prenizko.
- Če je aktivirana parkirna zavora.
- Vožnja po strmih klancih.

Proaktivna prilagoditev hitrosti**Uvod**

Proaktivna prilagoditev hitrosti prilagodi hitrost zaznamim omejitvam hitrosti in značilnostim ceste (ovinki, križišča, krožni promet itd.).

Proaktivna prilagoditev hitrosti je dodatna funkcija tempomata ACC» str. 228 ter uporablja sistem za prepoznavanje prometnih znakov» str. 72 in navigacijske podatke infotainment sistema.

Proaktivna prilagoditev hitrosti je na voljo glede na opremo, vendar ne v vseh državah.

⚠ POZOR

Proaktivna prilagoditev hitrosti ne more premostiti fizikalnih zakonov in deluje samo v okviru svojih zmožnosti. Povečana udobnost te funkcije vas ne sme zavesti, da bi tvegali in s tem ogrozili varnost. Če se uporablja malomarno in na nepredviden način, lahko povzroči nezgode in hude poškodbe. Sistem ne more nadomestiti voznikove pozornosti.

- Hitrost vožnje vedno prilagodite vidljivo, vremenskim pogojem, razmeram na cestišču in prometnim razmeram.
- Vedno bodite pozorni na promet in vedno opazujte okolico vozila.

- Vedno bodite pripravljeni, da sami prilagodite hitrost. Če sistem za prepoznavanje prometnih znakov ne deluje pravilno ali navigacijski podatki niso posodobljeni, se lahko hitrost nepričakovano in nenadoma spremeni, ali pa se ne prilagodi trenutni prometni situaciji. Dodatno lahko hitrost, ki jo je prilagodil sistem, ne ustreza vašemu načinu vožnje.

- Vedno bodite pripravljeni, da sami prilagodite hitrost. Če vozite brez aktivnega vodenja do cilja, če zapustite pot, ki jo je izračunal navigacijski sistem, ali pa lokacije vozila ni mogoče natančno določiti, ker GPS ne posreduje pravih podatkov, se lahko hitrost nepričakovano in nenadoma spremeni, ali pa se ne prilagodi trenutni vozni situaciji.

- Vedno uporabljajte aktualne navigacijske podatke.

- Vedno upoštevajte najvišjo dovoljeno hitrost. V primeru omejitev hitrosti, ki niso vključene v navigacijskih podatkih, se lahko najvišja dovoljena hitrost prekorači.

i Napotek

Prav tako upoštevajte varnostna navodila s povezavi s tempomatom ACC» str. 228 .

Omejitve proaktivne prilagoditve hitrosti

Poleg omejitev sistema za prepoznavanje prometnih znakov»» str. 72 in omejitev tempomata ACC ima proaktivna prilagoditev hitrosti naslednje systemske omejitve:

- Proaktivna prilagoditev hitrosti prepozna samo prometne znake, ki kažejo omejitev hitrosti. Proaktivna prilagoditev hitrosti zlasti ne upošteva pravila za prednost ali semaforje.
- Na cestah, ki niso vključene v navigacijskih podatkih, ali pa so vključene z malo natančnosti, proaktivna prilagoditev hitrosti ni na voljo.
- Če se zazna omejitev hitrosti na podlagi navigacijskih podatkov, ne zazna pa je sistem za prepoznavanje prometnih znakov, se prikazana hitrost prilagodi nazadnje shranjeni hitrosti.
- Proaktivna prilagoditev hitrosti ni na voljo za omejitve hitrosti, nižje od pribl. 20 km/h (pribl. 15 mph). V tem primeru se relevantno obvestilo prikaže na zaslonu kombiniranega instrumenta.

Aktivacija proaktivne prilagoditve hitrosti

V infotainment sistemu, v meniju za asistenčne sisteme, lahko individualno prilagodite, na katero vrsto dogodkov naj reagira vozilo»» str. 86.

- Reakcija na potek poti.
- Reakcija na dovoljene hitrosti.

Vožnja s proaktivno prilagoditvijo hitrosti

- Aktivirajte tempomat ACC»» str. 230.
- Prilagodite razdaljo in hitrost.
- Aktivirajte proaktivno prilagoditev hitrosti.

Kakor hitro sistem prepozna omejitve hitrosti ali relevantni potek poti med potjo, se na zaslonu kombiniranega instrumenta pojavi opozorilo. Opozorilo navede razlog in hitrost, na katero bo prilagojeno vozilo zaradi omejitve.



Prilagoditev zaradi omejitve hitrosti.



Prilagoditev zaradi poteka poti.

V primeru prilagoditve zaradi omejitve hitrosti se zaznana hitrost shrani kot zelena hitrost. V primeru prilagoditve zaradi poteka

poti vozilo ponovno pospeši po tem, ko razlog za prilagoditev preneha veljati, in hitrost se prilagodi na shranjeno.

Za ovinke navedena hitrost je odvisna od voznega profila»» str. 212.

Prekinitev prilagoditve hitrosti

- Med opozorilom pritisnite tipko **RES**.
- Med prilagoditvijo pritisnite tipko **SET**.

Prilagoditev napovedane hitrosti

Napovedano hitrost je mogoče prilagoditi samo pri prilagoditvi prek omejitve hitrosti.

Večfunkcijski volan:

RES +1 km/h (1 mph), samo ko uravnana ACC

SET -1 km/h (1 mph), samo ko uravnana ACC

+ +10 km/h (5 mph)

- -10 km/h (5 mph)

Če se prikazana hitrost preveč prilagodi, se proaktivna prilagoditev hitrosti prekine.

Napotek

- Ko je zaznana omejitev hitrosti, proaktivna prilagoditev hitrosti prilagodi shranjeno hitrost tudi pri izključenem tempomatu ACC. Ta pa ne bo uravnavana.



- Če hitrost, s katero vozimo, znatno prekorači zaznano omejitev hitrosti, ki jo prepozna sistem za prepoznavanje prometnih znakov, se na zaslonu kombiniranega instrumenta pojavi opozorilo.
- Pri vključevanju na avtocesto brez omejitve hitrosti se priporočena hitrost samodejno shrani kot zelena hitrost. Če je bila za avtocesto brez omejitve hitrosti že predhodno shranjena višja hitrost, se uporabi ta namesto priporočene hitrosti.

Težave in rešitve

Prikaže se obvestilo, ki navaja, da proaktivna prilagoditev hitrosti trenutno ni na voljo ali pa ni na voljo v vaši državi.

- Če je to obvestilo prikazano dalj časa in je v vaši državi proaktivna prilagoditev hitrosti na voljo, obiščite pooblaščen servis CUPRA oz. SEAT.

Napotek

Glede na motnjo se lahko v meniju **Status vozi 1a** prikažejo dodatne informacije
»» str. 85.

Asistenca za ohranjanje smeri na voznem pasu Lane Assist*

Uvod

Asistenca za ohranjanje smeri na voznem pasu Lane Assist podpira voznika znotraj fizikalnih sistemskih omejitev, če grozi, da bo zapustil vozni pas. Funkcija ni primerna in ni izdelana, da samodejno ohranja vozilo na voznem pasu.

Asistenca za ohranjanje smeri na voznem pasu Lane Assist s kamero v vetrobranskem steklu zazna morebitne omejitvene linije voznega pasu, po katerem vozi vozilo. Če se vozilo preveč približa omejitvenim linijam voznega pasu, sistem opozori voznika s korekturnim posegom v krmiljenje. Voznik lahko kadar koli prekine korekturni poseg v krmiljenje.

Pri vključenih smernikih se opozorilo ne pojavi, saj asistenca za ohranjanje smeri domneva, da gre za namerno menjavo pasu.

Sistemske omejitve

Asistenco za ohranjanje smeri na voznem pasu Lane Assist uporabljajte samo na avtocestah in dobro vzdrževanih hitrih cestah.

Sistem ni na voljo pod naslednjimi pogoji:

- Če je hitrost vožnje nižja od pribl. 55 km/h (30 mph).
- Sistem ni prepoznal omejitvenih linij.
- V ostrih ovinkih.
- Začasno pri zelo športnem načinu vožnje.

POZOR

Inteligentna tehnika asistenc za ohranjanje smeri ne more premagati fizikalnih in sistemsko pogojenih omejitev. Zaradi nepazljivosti ali nenadzorovane uporabe asistenc za ohranjanje smeri lahko pride do nezgod in hudih poškodb. Sistem ne more nadomestiti voznikove pozornosti ali manevriranja.

- Hitrost in varnostno razdaljo do spredaj vozečih vozil vedno prilagodite vidljivosti, vremenskim, cestnim in prometnim razmeram.
- Roke naj bodo vedno na volanu, da boste vedno pripravljeni na krmiljenje. Odgovornost ohranjanja smeri na voznem pasu je vedno pri vozniku.
- Asistenca za ohranjanje smeri ne zazna vseh talnih oznak. Asistenca za ohranjanje smeri lahko slabo cestišče, strukture cestišča ali predmete pomotoma zazna kot talne oznake. Izogibajte se nezaželenim posegom v sistem.
- Bodite pozorni na prikaze na zaslonu kombiniranega instrumenta in ravnajte skladno z zahtevami, če prometna situacija to dovoljuje.

Asistenčni sistemi

• V naslednjih situacijah lahko pride do nezaželenih posegov sistema ali do polnega izpada sistema: V teh situacijah je potrebna posebna pozornost voznika in po potrebi začasna izključitev asistencije za ohranjanje smeri na voznem pasu Lane Assist.

- Pri zelo športnem načinu vožnje.
- Pri neugodnih vremenskih pogojih in cestah v slabem stanju.
- V območjih gradbišč.
- Pred spremembami naklona cestišča in rečnimi strugami.

• Vedno pazorno opazujte okolico vozila in vozite proaktivno.

• Če je vidno polje kamere umazano, prekrito ali poškodovano, lahko to ovira delovanje asistencije za ohranjanje smeri.

Kontrolna lučka

Sveti zeleno

Asistenca za ohranjanje smeri na voznem pasu Lane Assist je aktivna in razpoložljiva.

Sveti rumeno

Asistenca za ohranjanje smeri na voznem pasu Lane Assist poseže v krmiljenje s korekturnim posegom.

Sveti rumeno

Asistenca za ohranjanje smeri na voznem pasu (Lane Assist)

Ob vklopu kontakta se za kratek čas prižgejo nekatere opozorilne in kontrolne lučke. Čez nekaj sekund ugasnejo.

POZOR

Upoštevajte varnostna opozorila »»  v poglavju Kontrolne in opozorilne lučke na str. 81.

Vožnja z asistenco za ohranjanje smeri na voznem pasu Lane Assist

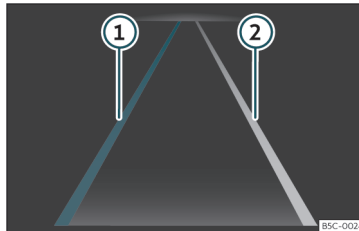



Sl. 156 Na zaslonu kombiniranega instrumenta: prikazi asistencije za ohranjanje smeri na voznem pasu Lane Assist.

- ① Zaznana omejitvena linija. Sistem posreduje s korekcijo na prikazani strani.
- ② Zaznana omejitvena linija. Sistem ne posreduje.

Vkllop oz. izklop asistencije za ohranjanje smeri

V nekaterih državah je asistenca za ohranjanje smeri na voznem pasu Lane Assist vedno aktivirana, ko je vključen kontakt. Status povezave je prikazan v meniju **Asistenčni sistemi** infotainment sistema ali meniju **Asistenčni sistemi** po pritisku ustrezne tipke. Asistenca za ohranjanje smeri na voznem pasu Lane Assist se aktivira in deaktivira v teh menijih.

Asistenca za ohranjanje smeri na voznem pasu Lane Assist je pripravljena, da aktivno posreduje pri hitrostih od pribl. 60 km/h (35 mph) in po prepoznavanju omejitvenih linij (status sistema: aktiven). Kontrolna lučka  sveti zeleno. Ko sistem posreduje s korekturnim posegom v krmiljenje, sveti rumena kontrolna lučka .

Če kontrolna lučka na zaslonu kombiniranega instrumenta ne sveti, to pomeni, da je asistenca za ohranjanje smeri na voznem pasu Lane Assist vključena, vendar ni pripravljena na posredovanje, ali pa je deaktivirana.

Ko aktivirate smernik, sistem začasno preklopi v pasivno stanje, da omogoči menjavo voznega pasu. »

Energično vrtenje ali popravek volana voznika povzročita, da sistem začasno preklopi v pasivno stanje.

Zahteva za poseg voznika

Če krmiljenje ni korigirano ročno, sistem voznika k temu pozove s prikazom na zaslonu kombiniranega instrumenta in akustičnim opozorilom.

Če se voznik ne odzove, sistem preklopi v pasivno stanje.

Neodvisno od manevrov z volanom je voznik z obvestilom na zaslonu kombiniranega instrumenta in z dodatnimi akustičnimi opozorili pozvan, da vozilo usmeri na sredino voznega pasu, če dalj časa ni aktivnosti z volanom.

Vibriranje volana

Naslednje situacije lahko povzročijo vibriranje volana:

- Med močnim korekturnim posegom sistema v krmiljenje omejitvenih linij ni več mogoče prepoznati.

Odpravljanje motenj

Obvestila o napakah, sistem se izklopi

- Očistite vetrobransko steklo. »» str. 312

- Preverjajte, ali je vetrobransko steklo v vidnem polju kamere morda poškodovano.

Obnašanje sistema je drugačno od pričakovanega

- Vidno polje kamere redno čistite in po potrebi očistite umazanijo, sneg in led.
- Vidnega polja kamere ne prekrivajte.
- Preverjajte, ali je vetrobransko steklo v vidnem polju kamere morda poškodovano.
- Na volan ne nameščajte delov opreme. Ob dvomih in dodatnih vprašanjih se obrnite na pooblaščenega partnerja CUPRA oz. SEAT.

Asistenca za vožnjo (Travel Assist)

Uvod

Asistenca za vožnjo (Travel Assist) združuje tempomat z avtomatskim uravnavanjem razdalje (ACC) in asistenco za ohranjanje smeri na voznem pasu. Znotraj sistemskih omejitev lahko vozilo vzdržuje razdaljo do spredaj vozečega vozila, ki jo je predhodno izbral voznik, in ostaja na položaju znotraj voznega pasu.

Travel Assist uporablja iste senzorje kot tempomat z avtomatskim uravnavanjem razdalje

(ACC) in asistenca za ohranjanje smeri na voznem pasu Lane Assist. Zato pozorno preberite informacije o tempomatu ACC »» str. 228 in asistenci za ohranjanje smeri na voznem pasu Lane Assist »» str. 236 ter upoštevajte sistemske omejitve in tam navedena navodila.

Območje hitrosti

Travel Assist uravnava hitrost med pribl. 30 km/h (pribl. 20 mph) in pribl. 210 km/h (pribl. 130 mph); v primeru asistencije za ohranjanje smeri na voznem pasu med 0 km/h (0 mph) in pribl. 250 km/h (pribl. 155 mph). To območje se lahko glede na trg razlikuje.

Vožnja z asistenco Travel Assist

Travel Assist samodejno nadzira pedal za plin, zavore in krmiljenje. Dodatno lahko Travel Assist znotraj svojih omejitev popolnoma zaustavi vozilo in ponovno nadaljuje z vožnjo.

Podporno uravnavanje lahko kadar koli onemogočite.

Kako vedeti, če je vozilo opremljeno z asistenco Travel Assist?

Vozilo je opremljeno z asistenco Travel Assist, če ima večfunkcijski volan tipko  »» sl. 159.

Zahteva za poseg voznika

Če roke umaknete z volana, vas sistem po nekaj sekundah pozove z obvestilom na zaslonu kombiniranega instrumenta in z akustičnimi opozorili, da ponovno prevzimate krmiljenje.

POZOR

Pametna tehnologija Travel Assist ne more premostiti fizikalnih zakonov in deluje samo v okviru svojih zmožnosti. Če se asistenca Travel Assist uporablja malomarno in na nepredviden način, lahko povzroči nezgode in hude poškodbe. Sistem ne more nadomestiti voznikove pozornosti.

- Upoštevajte sistemske omejitve in navodila za tempomat z avtomatskim uravnavanjem razdalje (ACC) in asistenco za ohranjanje smeri na voznem pasu (Lane Assist).
- Hitrost in varnostno razdaljo do spredaj vozečih vozil vedno prilagodite vidljivosti, vremenskim, cestnim in prometnim razmeram.
- Asistence Travel Assist ne uporabljajte pri slabi vidljivosti, pri nepreglednih cestnih odsekih z veliko ovinkov ali pri možnosti zdrsa, denimo pri snegu, ledu, dežju ali poplavih.
- Asistence Travel Assist nikoli ne uporabljajte zunaj utrjenih terenov ali na neutrjenih cestniških. Asistenca Travel Assist je izključno primerna za uporabo na utrjenih cestniških.

- Asistenca Travel Assist ne reagira na osebe ali živali, prav tako ne na vozila, ki prečkajo cestišče ali prihajajo naproti iz nasprotni smeri.
- Takoj zavirajte, če asistenca Travel Assist hitrosti ne zniža dovolj.
- Takoj zavirajte, če se obvestilo prikaže na zaslonu kombiniranega instrumenta.
- Zaviranje, če se po prikazu obvestila za zaviranje vozilo nenamerno premika.
- Roke imejte vedno na volanu, kajti vselej morate biti pripravljeni, da posežete v krmiljenje. Voznik je vedno odgovoren, da vozilo ohrani na voznem pasu.
- Če je mogoče, med vožnjo ne nosite rokavic. Sistem bi lahko to interpretiral, kot da ni vozne aktivnosti.
- Če se na zaslonu kombiniranega instrumenta prikaže poziv vozniku, da naj prevzame nadzor nad vozilom, takoj prevzemite nadzor nad vozilom.
- Vedno bodite pripravljeni, da sami prilagodite hitrost.

Navodila na zaslonu kombiniranega instrumenta

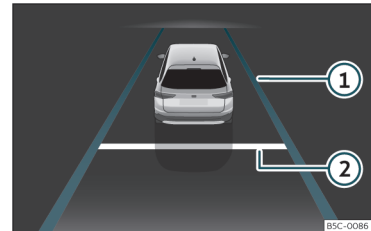

Sl. 157 Na zaslonu kombiniranega instrumenta: prikaz z aktivnim uravnavanjem.

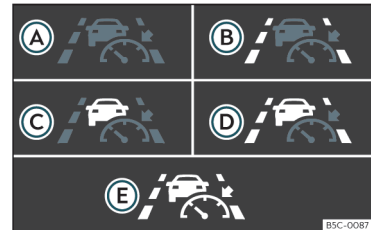

Sl. 158 Na zaslonu kombiniranega instrumenta: kontrolne lučke.

Prikazi na zaslonu

»» sl. 157

- ① Funkcija prilagodljivega vodenja po voznem pasu je aktivna. »

② Nastavljena razdalja.

Dodatno, odvisno od opreme, nekatere kontrolne lučke kažejo status sistema na zaslonu kombiniranega instrumenta.

»» sl. 158

- Ⓐ Travel Assist aktiven, tempomat z avtomatskim uravnavanjem razdalje in prilagodljivo vodenje po voznem pasu aktivna.
- Ⓑ Travel Assist aktiven, tempomat z avtomatskim uravnavanjem razdalje aktiven in prilagodljivo vodenje po voznem pasu pasivno.
- Ⓒ Travel Assist aktiven, tempomat z avtomatskim uravnavanjem razdalje pasiven in prilagodljivo vodenje po voznem pasu aktivno.
- Ⓓ Travel Assist aktiven, tempomat z avtomatskim uravnavanjem razdalje in prilagodljivo vodenje po voznem pasu pasivna.
- Ⓥ Neaktivna asistenca Travel Assist.

Odvisno od opreme je lahko prikazanih več podrobnosti v kombiniranem instrumentu, npr. prekinjene linije ali druga vozila na cestišču.

Upravljanje asistence Travel Assist

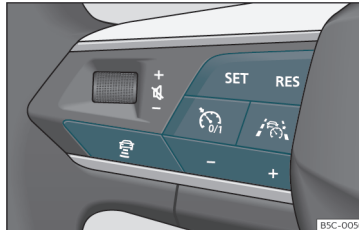

Sl. 159 Leva stran večfunkcijskega volana: tipke za upravljanje asistence Travel Assist.

Vklop

- Pritisnite tipko  na večfunkcijskem volanu.

Kontrolna lučka  zasveti zeleno. Na zaslonu kombiniranega instrumenta se prikaže naslednje opozorilo: Asistenca Travel Assist vzdržuje trenutno hitrost in predhodno nastavljeno razdaljo do spredaj vozečega vozila. Istočasno zazna oznake na cestišču in vozilo s krmiljenjem ohranja na voznem pasu.

Prekinitev uravnavanja

- Za hip pritisnite tipko  na večfunkcijskem volanu ali pritisnite na zavorni pedal.

Nastavljena razdalja ostane shranjena.

Izvedba nadaljnjih nastavitvev

Asistenca Travel Assist se upravlja na enak način kot tempomat ACC»» str. 230.

Težave in rešitve



Travel Assist ni na voljo, ali pa ne deluje pričakovano

Kontrolna lučka zasveti rumeno. Na zaslonu kombiniranega instrumenta se prikaže relevantno opozorilo.

- Prišlo je do napake v senzorjih. Preverite vzroke in rešitve, opisane v»» str. 218.
- Sistemske omejitve so prekoračene.
- Če napake ne odpravite, obiščite pooblaščen servis.



Prezemi krmiljenje

Kontrolna lučka sveti belo ali rdeče, odvisno od nujnosti posega. Razen tega se prikaže obvestilo.

- Roke ste umaknili z volana za nekaj sekund. Primate za volan in prevzemite nadzor nad vozilom.
- Dosežne so sistemske omejitve. Primate za volan in prevzemite nadzor nad vozilom.

Travel Assist se samodejno izklopi

Vozila brez asistence za pomoč v sili (Emergency Assist): Roke ste umaknili z volana za dalj časa.

- Napačno delovanje. Obrnite se na pooblaščen servis.

Uravnavanje se nepričakovano prekine

Vozilo brez asistence za menjavo pasu: Vključili ste smernik.

Asistenca za pomoč v sili Emergency Assist

Delovanje

Asistenca za pomoč v sili Emergency Assist zazna, ali je voznik neaktiven, in lahko vozilo avtomatsko ohranja na voznem pasu in po potrebi popolnoma zaustavi. Na ta način lahko sistem aktivno preprečuje nezgode ali zmanjšuje posledice nezgode.

Asistenca za pomoč v sili Emergency Assist uporablja iste senzorje kot tempomat z avtomatskim uravnavanjem razdalje (ACC) in asistenca za ohranjanje smeri na voznem pasu Lane Assist. Zato pazno preberite informacije o tempomatu ACC»» str. 228 in asistenci za ohranjanje smeri na voznem pasu Lane

Assist»» str. 236 ter upoštevajte sistemske omejitve in tam navedena navodila.

Če asistenca za pomoč v sili Emergency Assist zazna, da voznik ni aktiven, voznika pozove, da prevzame nadzor nad vozilom. Za to izda optična in akustična opozorila ter večkrat nenadoma zavre. Varnostni pas se zategne (odvisno od opreme). Sistem upočasni vozilo in ga ohranja na voznem pasu.

Prilagoditev lahko kadar koli prekinete, tako da premaknete volan, pospešite ali zavirate.

Medtem ko asistenca za pomoč v sili deluje, so drugi udeleženci v prometu opozorjeni, kot sledi:

- Opozorilne utripalke se tik za tem vključijo.
- Oglasi se hupa (odvisno od hitrosti).

Kakor hitro vozilo miruje, se zgodi naslednje:

- Vsa vrata se odklenejo.
- Vključi se osvetlitev notranjosti.
- Odvisno od opreme se izvede klic v sili (eCall).
- Aktivira se elektronska parkirna zavora.

Vklop in izklop

Asistenca za pomoč v sili Emergency se lahko vključi in izključi v infotainment sistemu, v meniju za asistenčne sisteme»» str. 86.

Ko je asistenca za pomoč v sili Emergency Assist vključena, se aktivira pod naslednjimi pogoji:

- Asistenca Travel Assist ali asistenca za ohranjanje smeri na voznem pasu Lane Assist je vključena.
- Sistem mora na obeh straneh vozila prepoznati omejitveno linijo pasu.

Napake in rešitve



Asistenca za pomoč v sili Emergency Assist ni na voljo

Kontrolna lučka zasveti rumeno. Na zaslonu kombiniranega instrumenta se prikaže relevantno opozorilo.

- Okence objektivna kamere je umazano. Očistite vetrobransko steklo.
- Vidljivost kamere je omejena zaradi vremenskih razmer, npr. snega, ali ostankov čistilnega sredstva ali obloge. Očistite vetrobransko steklo.
- Vidljivost kamere je omejena zaradi dodatne opreme ali nalepke. Območje kamere mora biti prost.
- Kamera je bila zamaknjena ali poškodovana, npr. zaradi poškodb vetrobranskega stekla. Preverite, ali so na kameri vidne poškodbe. »

- Prišlo je do motnje ali okvare. Izključite motor in ga ponovno vključite.
- Če napaka ostaja, izklopite asistenco za pomoč v sili Emergency Assist in obiščite pooblaščen servis.

⚠ POZOR

Inteligentna tehnologija asistenc za pomoč v sili ne more premostiti določenih fizikalnih omejitev in deluje samo znotraj sistemskih omejitev. Voznik je vedno odgovoren za vožnjo vozila.

- Hitrost in varnostno razdaljo do spredaj vozečih vozil vedno prilagodite vidljivosti ter vremenskim, cestnim in prometnim razmeram.
- Asistenca za pomoč v sili ne more vedno samostojno preprečiti nezgod in hudih poškodb.
- Če je mogoče, med vožnjo ne nosite rokavic. Sistem bi lahko to interpretiral, kot da ni vozne aktivnosti.
- Če je radarski senzor ali kamera prekrita ali je bila zamaknjena ali poškodovana, lahko sistem nezaželeno poseže v zaviranje ali krmiljenje.
- Asistenca za pomoč v sili ne reagira na osebe ali živali, prav tako ne na vozila, ki prečkajo cestišče ali prihajajo naproti iz nasprotni smeri.

⚠ POZOR

Pri nezaželenem posegu asistenc za pomoč v sili Emergency Assist lahko pride do nezgod in hudih poškodb.

- Če se vozilo obnaša drugače, kot je pričakovano, prekinite poseg asistenc za pomoč v sili Emergency Assist, tako da močno pritisnete na pedal za plin ali zavorni pedal ali pa premaknete volan.
- Ne uporabite asistenc za vožnjo Travel Assist ali asistenc za ohranjanje smeri na voznem pasu Lane Assist. Obiščite pooblaščen servis, da preverijo sistem.

ℹ Napotek

- Avtomatski posegi asistenc za pomoč v sili Emergency Assist se lahko prekinejo s pritiskom na pedal za plin ali zavorni pedal ali s premikom volana.
- Avtomatsko vklopljene opozorilne utripalke se lahko izklopijo s pritiskom pedala za plin ali zavornega pedala, premikom volana ali pritiskom tipke za opozorilne utripalke.
- Po potrebi lahko asistenca za pomoč v sili Emergency Assist vozilo popolnoma zaustavi.
- Ko se aktivira asistenca za pomoč v sili Emergency Assist, je treba za ponovno aktiviranje vklopiti in izklopiti kontakt.

Asistenca za opozarjanje na vozila v mrtvem kotu (Side Assist) z opozorilom na prečni promet zadaj (RCTA) in asistenco za stranski promet zadaj (Exit Assist)*

Uvod

Asistenca Side Assist pomaga pri zaznavanju prometa za vozilom. Opozorilo na prečni promet zadaj (RCTA) pomaga pri vzvratnem odparkiranju, če smo parkirali na nepreglednem mestu, in pri manevriranju.

Asistenca za stranski promet zadaj (EWA) opozori potnika na morebitno nevarnost, ki se približuje od zadaj pri odpiranju ali pri odprtih vratih vozila.

⚠ POZOR

Inteligentna tehnika integrirane asistenc Side Assist (LCA) z integriranim opozorilom na prečni promet zadaj (RCTA) in asistenco za stranski promet zadaj ne more premostiti določenih fizikalnih omejitev in deluje samo znotraj sistemskih omejitev. Malomarna in nenamerna uporaba asistenc za menjavo pasu ali opozorila na prečni promet zadaj lahko povzroči nezgode in

hude poškodbe. Sistem ne more nadomestiti voznikove pozornosti.

- Hitrost in varnostno razdaljo do spredaj vozečih vozil vedno prilagodite vidljivosti, vremenskim, cestnim in prometnim razmeram.
- Roki imejte vedno na volanu, kajti vselej morate biti pripravljeni, da posežete v krmljenje.
- Upošteвайте kontrolne lučke v zunanjih ogledalih in na zaslonu kombiniranega instrumenta ter postopajte skladno s temi prikazi.
- Asistenca za menjavo pasu lahko reagira na posebne konstrukcije na robu cestišča, npr. visoke ali neravne zaščitne ograje. V tovrstnih primerih lahko pride do napačnih opozoril.
- Nikoli ne uporabljajte asistenc za menjavo pasu na neutrjenih cestah. Asistenca za menjavo pasu je bila razvita samo za uporabo po utrjenih cestah.
- Vedno pozorno opazujte okolico vozila.
- Kontrolne lučke asistenc za menjavo pasu imajo morebiti omejeno funkcionalnost pri neposrednem sončnem sevanju.

Napotek

Če asistenca za menjavo pasu z opozorilom na prečni promet zadaj ne deluje, kot je opisano v tem poglavju, je ne uporabljajte in obiščite pooblaščen servis.

Kontrolna lučka

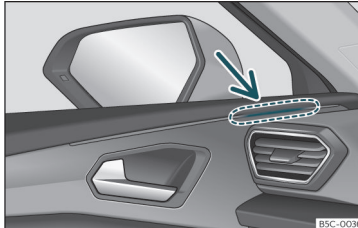

Sl. 160 Kontrolna lučka asistenc za opozarjanje na vozila v mrtvem kotu.

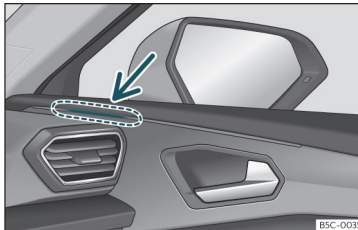

Sl. 161 Kontrolna lučka asistenc za opozarjanje na vozila v mrtvem kotu.

Zasveti

Za hip zasveti: asistenca za opozarjanje na vozila v mrtvem kotu je aktivirana in pripravljena na delovanje, npr. pri vklopu sistema.

Zasveti

Trajno sveti: asistenca za opozarjanje na vozila v mrtvem kotu je prepoznala vozilo v mrtvem kotu.

Utripa

Zaznano je bilo vozilo na pomožnem pasu in istočasno je bil vklopljen smernik v smeri zaznanega vozila »» .

Pri vozilih, ki so dodatno opremljena z asistenco za ohranjanje smeri na voznem pasu Lane Assist »» str. 236, se opozorilo oglaš, ko zapustite vozni pas, tudi če smernik ni bil vklopljen (Lane Assist „Plus“ »» str. 244).

Obe lučki zasvetita ob vklopu kontakta in morata po pribl. 2 sekundah ponovno ugasniti. V tem času se preveri delovanje sistema.

Če ni prikaza kontrolne lučke asistenc za opozarjanje na vozila v mrtvem kotu, to pomeni, da asistenca za opozarjanje na vozila v mrtvem kotu v okolici ni zaznala drugega vozila »» .

Če je zunanja osvetlitev slaba, se intenzivnost svetlobe, s katero zasveti kontrolna lučka, zmanjša. Uporabnik lahko spremeni intenzivnost kontrolne lučke z do 5 stopnjami in infotainment sistemu.

POZOR

Če ne upoštevamo kontrolnih lučk in ustrezni opozoril, lahko to povzroči zaustavitve vozila ter tudi nezgode in hude poškodbe. »»

- Opozorilnih lučk in opozoril ne smete ignorirati.
- Ukrepajte, kot je potrebno.

🔔 PREVIDNO

Zaradi neupoštevanja prikazanih kontrolnih lučk in ustreznih sporočil se vozilo lahko poškoduje.

Asistenca za opozarjanje na vozila v mrtvem kotu Side Assist

Asistenca za opozarjanje na vozila v mrtvem kotu nadzira območje za vozilom z radarskimi senzorji» str. 7. Za to sistem meri razdaljo in razliko v hitrosti glede na druga vozila. Asistenca za opozarjanje na vozila v mrtvem kotu ne deluje pri hitrostih pod pribl. 15 km/h (9 mph).

Širina voznega pasu ni zaznana individualno, temveč je predhodno določena v sistemu. Iz tega razloga se lahko na širokih pasovih ali med dvema pasoma pojavijo napačni prikazi. Poleg tega sistem lahko zazna vozila, ki vozijo dva vozna pasova (če obstajajo) od vašega, ali druge fiksne predmete, kot na primer zaščitne ograje, in sproži lažno opozorilo.

Vozne situacije

Kontrolna lučka v ustreznem zunanjem ogledalu obvešča o prometni situaciji za vozilom,

če jo sistem oceni kot kritično. Kontrolna lučka levega zunanjega ogledala» sl. 160 obvešča o prometni situaciji na levi strani za vozilom, kontrolna lučka desnega zunanjega ogledala» sl. 161 pa o prometni situaciji na desni strani za vozilom.

Na območju opozorilnih lučk asistence za menjavo pasu ne sme biti predmetov.

Asistenca za ohranjanje smeri na voznem pasu Lane Assist Plus

Asistenco za ohranjanje smeri na voznem pasu Lane Assist Plus lahko uporabljamo z aktiviranjem asistence za ohranjanje smeri na voznem pasu **Lane Assist**» str. 236 in asistence za opozarjanje na vozila v mrtvem kotu **Side Assist**. V tem primeru so funkcije razširjene, kot je opisano spodaj.

Če voznik začne z menjavo voznega pasu v potencialno kritični situaciji:

- Lučka utripa v ustreznem vzvratnem ogledalu, čeprav smernik ni bil aktiviran.
- Volan vibrira, da voznika opozori na nevarnost trka.
- Sledita korekcija volana in povratek vozila na vozni pas.

Vozne situacije

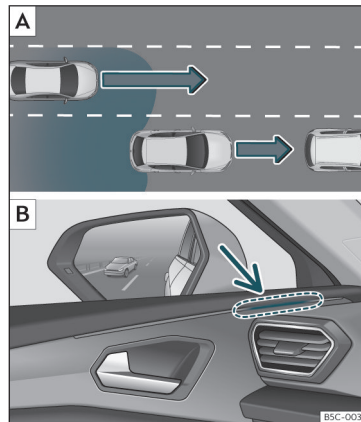

Sl. 162 Shematski prikaz: **A** Postopek prehitavanja s prometom za vozilom. **B** Prikaz asistence za menjavo pasu s kontrolno lučko na levi strani.

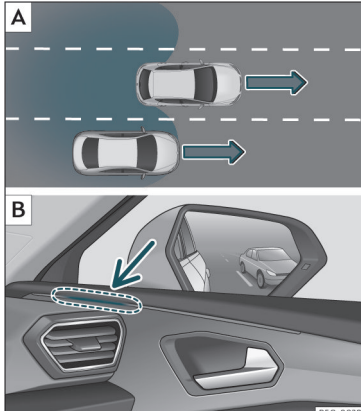

Sl. 163 Shematski prikaz: **[A]** Postopek prehitevanja na osrednjem pasu in nato menjava na desni vozni pas. **[B]** Prikaz asistencije za menjavo pasu s kontrolno lučko na desni strani.

V naslednjih situacijah se prikaže prikaz v kontrolni lučki»» **sl. 162 [B]** (puščica) ali »» **sl. 163 [B]** (puščica):

- Pri prehitevanju drugega vozila»» **sl. 162 [A]**.

• Pri prehitevanju drugega vozila»» **sl. 163 [A]** z razliko v hitrosti pribl. 10 km/h (6 mph). Če gre za prehitevanje z veliko višjo hitrostjo, ni prikaza.

Čim hitreje se bliža drugo vozilo, tem prej zasveti prikaz v kontrolni lučki, saj asistenca za menjavo pasu upošteva razliko v hitrosti v primerjavi z drugimi vozili. Iz tega razloga se pri enaki razdalji do drugega vozila prikaz včasih pojavi prej in včasih pozneje.

Fizikalne in sistemsko pogojene omejitve

V določenih voznih situacijah lahko asistenca za menjavo pasu napačno interpretira prometno situacijo. Npr. v naslednjih situacijah:

- V ostrih ovinkih.
- Pri voznih pasovih različne širine.
- V območjih z izrazito spremembo naklona.
- V slabih vremenskih razmerah.
- Pri posebnih objektih na straneh, npr. visoke ali poševne zaščitne ograde.

Opozorilo na prečni promet zadaj (RCTA)

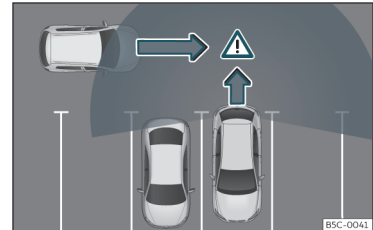

Sl. 164 Shematski prikaz delovanja opozorila na prečni promet zadaj: zaznano območje okrog vozila, ki speljuje.

Opozorilo na prečni promet zadaj z radarskimi senzorji na zadnjem odbijaču»» **str. 218** nadzira prečni promet za zadkom vozila pri vzvratnem odparkiranju z bočnega parkirnega mesta ali pri manevriranju, npr. pri slabi vidljivosti.

Če sistem na cestišču za zadkom vozila zazna približujoče se vozilo»» **sl. 164**, se oglasi zvočni signal, če je primeren za situacijo.

Dodatno k akustičnemu signalu dobi voznik vizualno informacijo na zaslonu infotainment sistema. Ta signal je predstavljen kot rdeči ali »

rumen trak v zadnjem območju prikazane ga vozila na zaslonu infotainment sistema. Trak kaže stran vozila, ki se ji približuje promet v prečni smeri ¹⁾.

Avtomatski poseg zavornega sistema za zmanjšanje poškodb

Če opozorilo na prečni promet zadaj zazna udeleženca v prometu, ki se z zadnje strani po cestišču približuje zadku vozila, ne da bi voznik pritisnil na zavorni pedal, sistem avtomatsko začne zavirati.

Sistem podpira voznika, tako da avtomatsko zavira, in tako zmanjša poškodbe. Avtomatski poseg v zaviranje se izvede pri vzratni vožnji pri hitrosti pribl. 1–12 km/h (1–7 mph). Ko sistem zazna, da vozilo miruje, ga ohrani v mirovanju približno 2 sekundi.

Po avtomatskem posegu zavornega sistema za preprečevanje poškodb mora miniti 10 sekund, da lahko sistem znova avtomatsko zavira.

Avtomatsko zaviranje lahko z močnim pritiskom na pedal za plin ali zavorni pedal prekinemo, voznik potem znova prevzame nadzor nad vozilom.

¹⁾ Prikaže se samo, če je vozilo opremljeno s parkirno asistenco.

⚠ POZOR

Inteligentna tehnologija opozorila na prečni promet zadaj ne more premostiti določenih fizikalnih omejitev in deluje samo znotraj sistemskih omejitev. Funkcija parkirnega sistema ne pomeni, da lahko tvegate več. Sistem ne more nadomestiti voznikove pozornosti.

- Sistema nikoli ne uporabljajte pri omejeni vidljivosti ali pri zahtevnih prometnih razmerah, npr. na cestah z gostim prometom ali pri prečenju več voznih pasov.
- Območje vozila imejte vedno pod nadzorom, ker sistem velikokrat ne prepozna kolesarjev ali pešcev.
- Opozorilo na prečni promet zadaj vozila vedno ne zavira avtomatsko do popolne zaustavitve.

Asistenca za stranski promet zadaj (Exit Assist)

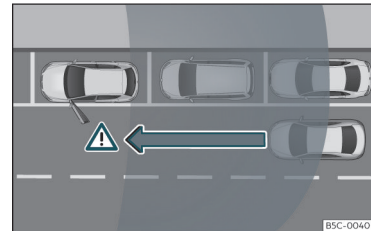

Sl. 165 Grafični primer

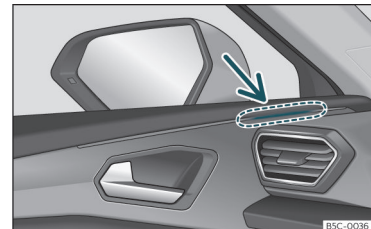

Sl. 166 Vrata: opozorilna lučka.

Asistenca za stranski promet zadaj (Exit Assist) opozori potnika na možen trk pri odpiranju vrat, ko se vozilo zaustavi. Sistem znotraj

Asistenčni sistemi

svojih omejitev nadzira območje za in na strani vozila, tako da uporablja senzorje zadaj »» str. 218. Zazna premične objekte, ki se približujejo od zadaj, kot so npr. vozila »» sl. 165.

Če se ob odpiranju vrat zazna kritična situacija, sledi akustični signal in zvočniku vrat na ustrezni strani»» sl. 166. Dodatno utripa kontrolna lučka asistence za menjavo pasu na ustreznih vratih. Če so bila vrata že odprta in je v kritični situaciji zaznan drugi udeleženec v prometu, stalno sveti kontrolna lučka asistence za menjavo pasu na ustrezni strani.

Svetlosti prikaza asistence za stranski promet zadaj ni mogoče nastaviti.

Ko želite prvič dostopati do vozila z zaprtimi in zaklenjenimi vrati, je funkcija na voljo 3 minute po prvem odpiranju katerih koli vrat. Funkcija ostaja razpoložljiva, če je vključen kontakt in se vozilo ne premika.

Po izklopu kontakta funkcija ostaja razpoložljiva pribl. 3 minute. Potem zasvetijo kontrolne lučke in prikažejo se deaktiviranje funkcije.

⚠ POZOR

• Vedno bodite pozorni na promet in okolico vozila. Asistenca za stranski promet zadaj (Exit Assist) ne more nadomestiti potrebne pozornosti potnikov. Potniki so vedno odgovorni za odpiranje vrat in izstopanje iz vozila.

• Asistenca za stranski promet zadaj (Exit Assist) deluje stalno, dokler je kontakt vozila vključen. V nasprotnem primeru je sistem deaktiviran in kontrolne lučke za hip vključene.

• Lahko se zgodi, da prometna situacija ni interpretirana pravilno in ne opozori na vse objekte, ki se približujejo, npr. na pešce. Vedno bodite vizualno pozorni na promet in okolico vozila.

⚠ POZOR

Asistenca za stranski promet zadaj (Exit Assist) je podvržena sistemskim omejitvam in ne more v vseh situacijah opozoriti na nevarnost trčenja:

- Če je vaše vozilo preveč globoko v parkirnem prostoru in ga okoliška vozila zakrivajo.
- Pod določenimi pogoji objekti ali ljudje, ki se približujejo, niso zaznani, npr. na kolesu ali skiroju.
- Sistem ne reagira na mirujoče objekte.

Upravljanje asistenčnih sistemov

Vklop in izklop asistenčnih sistemov

Asistenco za opozarjanje na vozila v mrtvem kotu Side Assist, asistenco za stranski promet zadaj Exit Assist in opozorilo na prečni promet zadaj (RCTA) je mogoče vključiti in iz-

ključiti v meniju **Asistence** v infotainment sistemu.

Opozorilo na prečni promet zadaj (RCTA) najdete tudi v meniju **Nastavitve parkirne krmilne asistence Park Assist**.

Asistenco za opozarjanje na vozila v mrtvem kotu Side Assist in opozorilo na prečni promet zadaj (RCTA) je mogoče vključiti in izključiti v meniju kombiniranega instrumenta **Asistence**»» str. 68.

V infotainment sistemu odprite meni **Asistence**.

- Side Assist
- Asistenca za stranski promet
- Opozorilo na prečni promet zadaj

V infotainment sistemu odprite meni **Parkirna krmilna asistenca > Nastavitve**

- Asistenca za stranski promet
- Opozorilo na prečni promet zadaj

V kombiniranem instrumentu odprite meni **Asistence**.

- Side Assist
- Opozorilo na prečni promet zadaj

Če je označeno okence na kombiniranem instrumentu ali v infotainment sistemu , se funkcija pri aktiviranju kontakta vklopi samodejno. »

Kakor hitro je asistenca za menjavo pasu pripravljena na delovanje, se to potrdi za kratek čas s prikazi v kontrolnih lučkah.

Zadnja izvedena nastavitve ostane po ponovnem aktiviranju kontakta.

Vleka prikolice

Asistenca za menjavo pasu, opozorilo na prečni promet zadaj in asistenca za stranski promet zadaj se deaktivirajo samodejno in jih ni mogoče aktivirati, ko je prikolica ali podobno naprava električno priključena na tovarniško vgrajeno kljuko.

Kakor hitro voznik začne voziti s prikolico, električno priključeno na vozilo, se na zaslonu kombiniranega instrumenta pojavi obvestilo, da so asistenca za menjavo pasu, opozorilo na prečni promet zadaj in asistenca za stranski promet zadaj deaktivirani. Po tem, ko je prikolica odklopljena, se asistenca za menjavo pasu, opozorilo na prečni promet zadaj in asistenca za stranski promet zadaj povrnejo v prvotno stanje pred električnim priključkom prikolice.

Če vlečna naprava ni vgrajena tovarniško, je treba asistenco za menjavo pasu, opozorilo na prečni promet zadaj in asistenca za stranski promet zadaj pri vleki prikolice deaktivirati ročno.

Zaviranje in parkiranje

Zavorni sistem

Kontrolne lučke

Sveti rdeče

Nivo zavorne tekočine prenizek»» str. 292 ali motnja v zavornem sistemu.

 Z vožnjo ne nadaljujte!

Sveti rdeče



Elektronska parkirna zavora»» str. 250.
Ko elektronsko parkirno zavoro sprostite, kontrolna lučka ugasne.

Sveti rumeno

Obrabljene sprednje zavorne obloge.
Nemudoma obvestite pooblaščen servis.

POZOR

- Če kontrolna lučka za zavorni sistem  ne ugasne ali če zasveti med vožnjo, je nivo zavorne tekočine prenizek, zato obstaja nevarnost nezgode»» str. 292. Zavorna tekočina. Vožnje ne smete nadaljevati. Poiščite strokovno pomoč.

- Če opozorilna lučka za zavorni sistem  sveti skupaj s kontrolno lučko za ABS , je morda prišlo do izpada uravnavanja sistema ABS. Pri izpadu te funkcije sta lahko zadnji

koli blokirani. V določenih okoliščinah lahko začne odnašati zadek vozila in obstaja nevarnost izgube nadzora nad vozilom. Ustavite vozilo in se obrnite na pooblaščen servis.

- Če na zaslonu kombiniranega instrumenta posamič ali skupaj s sporočilom zasveti kontrolna lučka , se takoj obrnite na pooblaščen servis, kjer bodo pregledali zavorne obloge in zamenjali obrabljene zavorne obloge.

Informacije o zavorah

Nove zavorne obloge

Nove zavorne obloge v prvih 200–300 km (100–200 milj) še nimajo polnega zavornega učinka in se morajo najprej „obrusiti“. Nekoliko manjši zavorni učinek lahko povečate s krepkejšim pritiskom na zavorni pedal. Med vpeljevanjem se izogibajte velikim obremenitvam zavor.

Obrablenost

Obrablenost zavornih oblog je v veliki meri odvisna od načina uporabe vašega vozila in od načina vožnje. Neugodni vpliv je še posebej velik pri pogosti mestni vožnji, vožnji na kratke razdalje in pri zelo športnem načinu vožnje.

Zaviranje in parkiranje

Glede na hitrost, zavorno moč in zunanje pogoje (npr. temperaturo, vlažnost zraka) zavore lahko povzročajo hrup med zaviranjem.

Mokre ali soljene ceste

V določenih pogojih, npr. pri vožnji po lužah, v hudem naliivu ali po pranju vozila, lahko zaradi vlažnih oz. pozimi zamrznjenih zavornih kolotov in oblog pride do zakasnitve zaviranja. V tem primeru je treba zavore „posušiti“, tako da večkrat pritisnete na zavorni pedal.

Pri višjih hitrostih in vključenih brisalcih sistem za krajši čas pomakne zavorne obloge ob zavorne kolute. Postopek je za voznika neopazen in poteka v rednih presledkih, zagotavlja pa boljše odzivnost pri zaviranju na mokrih cestah.

Učinkovitost zavor se lahko začasno zmanjša tudi ob vožnji po soljenih cestah pozimi, ko zavornik nekaj časa ne uporabi zavor. Na zavornih kolutih in zavornih oblogah se namreč nabere plast soli, ki se mora pri zaviranju najprej "obrusiti".

Korozija

Če vozilo dlje časa stoji ali če ga ne uporabljate pogosto, zavorni koluti lahko zarjavijo, na zavornih oblogah pa se nabere umazanija.

Če vozila ne uporabljate pogosto in če se je na zavornih kolutih že pojavila rja, priporočamo, da zavorne kolute in zavorne obloge očisti-

stite z večkratnim krepkim zaviranjem pri veliki hitrosti »» .

Motnje zavornega sistema

Če opazite, da se je hod zavornega pedala nenadoma podaljšal, je morda prišlo do izpada enega izmed krogov dvokrožnega zavornega sistema. Nemudoma odpeljite do najbližjega servisa, kjer bodo odpravili napako. Do servisa peljite z zmanjšano hitrostjo in upoštevajte, da je za zaviranje potrebna daljša zavorna pot in krepkejši pritisk na zavorni pedal.

Prenizek nivo zavorne tekočine

Če je nivo zavorne tekočine prenizek, se lahko pojavijo motnje v delovanju zavornega sistema. Nivo zavorne tekočine je pod električnim nadzorom.

Ojačevalnik zavorne moči

Ojačevalnik zavorne moči poveča tlak, ki ga ustvarite s pritiskom na zavorni pedal. Deluje le, ko deluje motor.

Elektromehanski ojačevalnik zavorne moči (eBKV)

Elektromehanski ojačevalnik zavorne moči deluje samo pri vključenem kontaktu in ojači pritisk na pedal, ki ga voznik izvaja na zavorni pedal.

Če elektromehanski ojačevalnik zavorne moči ne deluje, je treba na zavorni pedal pritisniti močneje, ker se zavorna pot podaljša zaradi pomanjkanja asistencije servozavore.

POZOR

Motnja v delovanju zavornega sistema lahko podaljša zavorno pot in poveča tveganje za nezgodo.

- Nove zavorne obloge in novi zavorni koluti se morajo najprej obrusiti, zato prvih 200 kilometrov (124 milj) še ne zagotavljajo optimalnega trenja. Manjši zavorni učinek lahko povečate s krepkejšim pritiskom na zavorni pedal.
- Pri vožnji po soljenih cestah je lahko učinkovitost zaviranja manjša.
- Zaradi pretirane uporabe pri vožnji po klancu navzdol se lahko zavore pregrejejo. Preden se spustite po daljšem strmem klancu, zmanjšajte hitrost in prestavite v nižjo prestavo. S tem uporabljate zavorno moč motorja in razbremenite zavore.
- Neprekinjeno nežno zaviranje povzroči, da se zavore pregrejejo, kar podaljša zavorno pot. Zato zavirajte v presledkih.
- Zavore smete z zaviranjem očistiti ali posušiti le, če to dovoljujejo razmere na cesti. Ne izsiljujte drugih udeležencev v prometu. Obstaja nevarnost nezgode. »

- Preprečite, da bi se vozilo premikalo v prostem teku pri izključenem motorju. Zavorna razdalja se znatno poveča, saj ojačevalnik zavorne moči ne deluje.
- Pri velikih obremenitvah zavor lahko v napeljavi zavornega sistema nastanejo mehurčki pare. Zavorni učinek se zmanjša.
- Nesorijski ali poškodovani sprednji usmerniki zraka lahko omejujejo dotok zraka k zavoram, zaradi česar se slednje lahko pregrejejo. Pred nakupom dopolnilne opreme preberite ustrezne napotke.

PREVIDNO

- Če zaviranje ni res potrebno, ne pritiskajte zavornega pedala in ne „brusite“ zavor po nepotrebnem. Zavore se lahko pregrejejo, zaradi česar se podaljša zavorna pot in poveča obrabljenost zavornih oblog.
- Preden zapeljete na daljši strm spust, zmanjšajte hitrost in izberite naslednjo nižjo prestavo. S tem boste izkoristili zavorno moč motorja in razbremenili zavore. Če je kljub temu potrebno dodatno zaviranje, zavornega pedala ne pritiskajte ves čas, temveč v presledkih.

Napotek

- Če zaradi vleke vozila ali motenj v delovanju zavornega sistema ojačevalnik zavorne moči ne deluje, morate zavorni pedal pritisniti občutno krepkeje kot običajno.

- V primeru naknadne montaže sprednjega usmernika zraka ali polnih kolesnih pokrovov in podobne opreme se morate prepričati, da dovod zraka k sprednjim kolesom ni oviran, saj se zavorni sistem lahko pregreje.

Elektronska parkirna zavora (EPB)



Sl. 167 V spodnjem delu sredinske konzole: tipka za elektronsko parkirno zavoro.

Elektronska parkirna zavora nadomešča ročno zavoro »» »

Vklop elektronske parkirne zavore

Vklop elektronske parkirne zavore je pri mirujočem vozilu možen kadar koli – tudi pri izključenem kontaktu. Parkirno zavoro vklopite vedno, ko zapustite ali parkirate vozilo.

- Povlecite tipko »» **sl. 167** in jo zadržite v tem položaju.

- Parkirna zavora je aktivirana, ko svetila kontrolna lučka »» **sl. 167** v tipki in rdeča kontrolna lučka na zaslonu kombiniranega instrumenta.
- Tipko ponovno izpustite.

Izklop elektronske parkirne zavore

- Vključite kontakt.
- Pritisnite tipko »» **sl. 167**. Hkrati močno pritisnite na zavorni pedal ali pri vključenem motorju rahlo pritisnite na pedal za plin.
- Kontrolna lučka tipke »» **sl. 167** (puščica) in rdeča kontrolna lučka v kombiniranem instrumentu ugasneta.

Avtomatski izklop elektronske parkirne zavore pri speljevanju

Elektronska parkirna zavora se pri speljevanju avtomatsko sprosti, če je pri zaprtih voznikovih vratih in pripetem voznikovem varnostnem pasu izpolnjen eden izmed naslednjih pogojev:

- Izbrana je prestava in rahlo je pritisnjen pedal za plin.
- Da bi določene manevre olajšali, obstajajo izjeme, ki dovoljujejo avtomatsko sprostitve parkirne zavore, tudi če voznik ni pripet z varnostnim pasom.

Z neprekinjenim vlekom tipke »» **sl. 167** pri speljevanju se lahko avtomatska sprostitve parkirne zavore prepreči.

Zaviranje in parkiranje

Elektronska parkirna zavora se sprostí šele takrat, ko je tipka  ponovno spuščena. Na ta način se olajša speljevanje z večjimi priklonimi obremenitvami» str. 271.

Avtomatski vklop elektronske parkirne zave pri nepravilnem zapuščanju vozila

Pri vozilih z avtomatskim menjalnikom se elektronska parkirna zavora avtomatsko aktivira pri nepravilnem zapuščanju vozila, ko so izpolnjeni naslednji pogoji:



- Prestavno stikalo v položaju **D/S** ali **R** ali v položaju za tiptronic.
- **IN:** vozilo miruje.
- **IN:** voznikova vrata so odprta.

Samodejno aktiviranje elektronske parkirne zave pri izklopu kontakta

Funkcijo je mogoče deaktivirati v infotainment sistemu» str. 86.

Funkcija zaviranja v sili

Funkcijo zaviranja v sili uporabite samo, če zaustavitev vozila z zavornim pedalom ni možna » .

- Povlecite tipko » **sl. 167** in jo zadržite v tem položaju, da bi z vozilom **energično** zavirali. Hkrati se oglasi zvočni signal.
- Da bi zaviranje prekinili, izpustite tipko , ali pa pospešite.

POZOR

Zaradi nepravilne uporabe elektronske parkirne zave lahko pride do nezgod in hudih poškodb.

- Elektronske parkirne zave nikoli ne uporabite za zaviranje vozila, razen če gre za kritično situacijo. Zavorna pot je bistveno daljša, ker sta pod določenimi pogoji zavirani samo zadnji kolesi. Vedno uporabljajte zavorni pedal.
- Nikoli ne pospešujte iz motornega prostora, če je izbrana ali vstavljen prestava in motor deluje. Vozilo se lahko začne premikati kljub aktivirani elektronski parkirni zavori.
- Pri vklopu in izklopu elektronske parkirne zave pride do rahlega premika zavornega pedala. Bodite pozorni, da ne postavite noge pod pedal.

PREVIDNO

Da bi preprečili, da se vozilo nehote začne premikati, najprej aktivirajte parkirno zavoro in nato spustite zavorni pedal.

Napotek

- Pri vozilu z izpraznjenim akumulatorjem ni mogoče sprostiti elektronske parkirne zave. Pri zagonu si pomagajte z akumulatorjem drugega vozila» str. 51.
- Pri vklopu in izklopu elektronske parkirne zave lahko pojavi hrup.

- Če elektronske parkirne zave dlje časa ne uporabljate, sistem pri parkiranem vozilu občasno izvaja avtomatsko in slišno verjanje.

Funkcija Auto Hold



Sl. 168 V spodnjem delu sredinske konzole: tipka za funkcijo Auto Hold.

Kontrolna lučka tipke Auto Hold» **sl. 168** stalno sveti, če je funkcija Auto Hold vključena.

Po vklopu funkcija Auto Hold pomaga vozniku pri večkratnem zaustavljanju vozila, ali skozi daljše obdobje pri delujočem motorju, npr. na klancu, pri zaustavitvi na semaforju ali v situacijah z gostim prometom in stalnim zaustavljanjem.

Vklapljen funkcija Auto Hold avtomatsko onemogoči premikanje vozila, ne da bi bilo treba pritisniti na zavorni pedal. »

Čim se zazna mirovanje vozila in zavorni pedal ni pritisnjen, funkcija Auto Hold zadržuje vozilo. Nogo lahko odmaknete z zavornega pedala.

Ko se voznik dotakne pedala za plin ali doda plin, ker želi speljati, funkcija Auto Hold ponovno sprosti zavore. Vozilo se začne premikati glede na naklon cestišča.

Če pri mirujočem vozilu eden izmed pogojev funkcije Auto Hold ni izpolnjen, se funkcija Auto Hold izklopi in lučka v tipki ugasne »» sl. 168. Elektronska parkirna zavora se po potrebi avtomatsko vključi, da je vozilo varno parkirano »» .

Pogoji za zadrževanje vozila s funkcijo Auto Hold

- Voznikova vrata so zaprta.
- Voznik je pripet z varnostnim pasom.
- Motor deluje.

Vklop in izklop funkcije Auto Hold

Pritisnite tipko Auto Hold »» . Pri izključenih funkciji Auto Hold kontrolna lučka v tipki ugasne.

Avtomatski vklop in izklop funkcije Auto Hold

Če je bila funkcija Auto Hold pred izklopom kontakta vključena s tipko Auto Hold, po ponovnem vklopu kontakta ostane vključena.

Če funkcija Auto Hold ni bila vključena, tudi po naslednjem vklopu kontakta ostane izključena.

Funkcija Auto Hold se avtomatsko vklopi pod naslednjimi pogoji (vsi pogoji morajo biti izpolnjeni hkrati »» ):

1. Vozilo **miruje** z aktiviranim zavornim pedalom na ravnini ali na strmini.
2. Motor deluje „pravilno“.

Funkcija Auto Hold se pod naslednjimi pogoji avtomatsko izklopi:

1. Če eden od naštetih pogojev v »» str. 252, Pogoji za zadrževanje vozila s funkcijo Auto Hold ni več izpolnjen.
2. Če motor ne teče več gladko ali pa gre za motrno.
3. Če motor ugaša.
4. Če voznik pritisne na pedal za plin do konca.
5. Če ima eno izmed koles minimalni stik s podlago, npr. pri zamiku gredi.

POZOR

Inteligentna tehnologija funkcije Auto Hold ne more premostiti določenih fizikalnih omejitev in deluje samo znotraj sistemskih omejitev. Visoka stopnja udobja, ki jo daje funkcija Auto Hold, ne sme voditi v izzivanje nezgode.

- Vozila nikdar ne zapustite, ko je motor v teku in je funkcija Auto Hold vključena.
- Funkcija Auto Hold ne more vedno zadržati vozila na klanecu, npr. na spolzkih in zaledenelih cestiščih.

Napotek

Preden zapeljete v avtopralnico, vedno izklopite funkcijo Auto Hold, ker lahko pri avtomatskem vklopu elektronske parkirne zavore pride do poškodb.

Asistenčni sistemi za stabilizacijo in zaviranje

Kontrolne lučke

Zsveti

Motnja v delovanju sistema ESC ali ABS oziroma izklop, ki ga je povzročil sistem. Sistem ESC deluje v kombinaciji s sistemom ABS. Lučka zsveti tudi pri motnji v delovanju sistema ABS.

Utripa

ESC oz. TCS aktiven.

Zaviranje in parkiranje



Zasveti

TCS ročno izključen.

Ali: ESC v športnem načinu»» str. 255.

Ali: ESC ročno izključen»» str. 255.



Zasveti

Motnja ali izpad ABS.

Obe lučki istočasno zasvetita ob vklopu kontakta in morata po pribl. 2 sekundah ponovno ugasniti. V tem času se preveri delovanje sistema.

Asistenčni sistemi za zaviranje

Elektronski stabilizacijski nadzor (ESC)

ESC prispeva k varnosti. Zmanjšuje nevarnost zdrsa in izboljšuje stabilnost pri vožnji. ESC zazna voznodinamične mejne situacije, npr. prekrmljenje in podkrmiljenje vozila ali vrtenje pogonskih koles v prazno. Vozilo stabilizira z načrtnim poseganjem v zavorni sistem ali z zmanjšanjem navora motorja. Pri posegu sistema ESC  utripa kontrolna lučka v kombiniranem instrumentu.

V sistemu ESC so integrirani antiblokirni sistem (ABS), hidravlična zavorna asistenca (HBA), regulacija zdrsa pogonskih koles (TCS), elektronska zapora diferenciala (EDS),

elektronsko krmiljenje navora (XDS) in funkcija stabiliziranja prikolice*.

ESC dodatno podpira stabilizacijo vozila s spremembo navora volana.

TCS lahko izključite, ko je zdrs koles potreben »» str. 255.

Antiblokirni sistem (ABS)

ABS preprečuje blokiranje koles pri zaviranju, vse dokler se vozilo skorajda ne ustavi. Tako omogoča krmiljenje vozila tudi pri polnem zaviranju. Na zavorni pedal pritisnite brez prekinitev – ne popuščajte! ABS boste prepoznali po pulziranju zavornega pedala.

Vse spremembe na podvozju ali zavornem sistemu lahko znatno omejijo učinkovitost sistema ABS.

Hidravlična zavorna asistenca (HBA)

Zavorna asistenca lahko skrajša zavorno pot. Če voznik pri zaviranju v silo hitro pritisne zavorni pedal, se zavorna moč ojači. Zavorni pedal mora biti pritisnjen, dokler nevarna situacija ne mine.

Regulacija zdrsa pogonskih koles (TCS)

TCS zmanjša pogonsko moč motorja v primeru zdrsa pogonskih koles in prilagodi pogonsko moč razmeram na cestišču. Na ta način olajša speljevanje, pospeševanje in vožnjo navkreber.

Elektronska zapora diferenciala (EDS)

EDS zavira kolo, ki se vrti v prazno, in pogonsko moč prenese na drugo pogonsko kolo. Funkcija je na voljo do hitrosti pribl. 100 km/h (62 mph).

Da se kolutna zavora zaviranega kolesa ne bi pregrela, se EDS pri izjemno veliki obremenitvi avtomatsko izključi. Vozilo še naprej normalno deluje. EDL se avtomatsko ponovno vključi, takoj ko se zavore dovolj ohladijo.

Funkcija stabiliziranja prikolice*

Če vozite vozilo s prikolico, upoštevajte naslednja navodila: vlečno vozilo in prikolico običajno lahko zanaša. Če pride do prenosa zanašanja s prikolice na vozilo in ga ESC zazna, v okviru sistemskih omejitev avtomatsko upočasnji vlečno vozilo in prikolico se stabilizira. Funkcija stabiliziranja prikolice ni na voljo v vseh državah»» str. 277.

Elektronsko krmiljenje navora (XDS)

Pri vožnji skozi ovinke elektronska prečna zapora zunanemu kolesu omogoča, da se vrti hitreje kot notranje kolo, zato je hitrejše (zunanje) kolo lahko gnano manj kot notranje. Zato se v določenih situacijah lahko zgodi, da je navor, ki se prenaša na notranje kolo, prevelik, zato to kolo lahko zdrsne. Nasprotno pa zunanje kolo dobiva manj navora, kot bi ga lahko preneslo. Posledica je izguba stranskega stika na sprednji premi, kar imenujemo »»

podkrmiljenje vozila ali „podaljšanje“ vozne poti.

Funkcija XDS s senzorji in signali sistema ESC zaznava ta pojav in ga korigira.

XDS prek sistema ESC zavira kolo na notranji strani ovinka in s tem prepreči vrtenje kolesa v prazno. S tem je zelena vozna pot vozila natančnejša.

Funkcija XDS deluje v kombinaciji s sistemom ESC in je stalno vključena, tudi ko je regulacija zdrsa pogonskih koles TCS izključena ali ko je sistem ESC v športnem načinu oziroma izključen.

Funkcija samodejnega zaviranja po trku

Funkcija samodejnega zaviranja po trku se aktivira prek krmilnika varnostnih blazin in samodejno izvede zaviranje. Aktiviranje se izvede, ko krmilnik varnostnih blazin pri nezgodi zazna pojemke nad pragom sprožitve in je postopek zaviranja krmiljen prek sistema ESC.

V primeru nezgode funkcija samodejnega zaviranja po trku pomaga vozniku, tako da zavira in prepreči zanašanje med nezgodo, ki bi lahko povzročilo nadaljnje trke.

Naslednji postopki nadzirajo samodejno zaviranje med nezgodo:

- Če voznik pritisne na pedal za plin, se samodejno zaviranje ne izvede.

- Ko je zavorni tlak zaradi pritiska na zavorni pedal večji od systemskega zavornega tlaka, vozilo samodejno zavira.

- Funkcija samodejnega zaviranja po trku ne bo na voljo, če pride do motnje v sistemu ESC.

Elektromehanski ojačevalnik zavorne moči (eBKV)

Elektromehanski ojačevalnik zavorne moči deluje samo pri vključenem kontaktu in ojači pritisk na pedal, ki ga voznik izvaja na zavorni pedal. Po izklopu kontakta se stopnja asistencije ojačevalnika zavorne moči postopoma zmanjša. Ko se zaustavi, vozilo zavaruje pred premikanjem.

Če elektromehanski ojačevalnik zavorne moči ne deluje, se na zaslonu kombiniranega instrumenta pojavi rdeči simbol  za motnjo v zavornem sistemu. Če pri pokvarjenem elektromehanskem ojačevalniku zavorne moči zaviramo, lahko pride do vibracij v zavornem pedalu.

Če elektromehanski ojačevalnik zavorne moči ne deluje, je treba na zavorni pedal pritisniti močneje, ker se zavorna pot podaljša zaradi pomanjkanja asistencije servozavore.

POZOR

Zaradi hitre vožnje po ledeni, spolzki ali mokri cesti voznik lahko izgubi oblast nad

vozilom in pride do hudih poškodb vozila in sopotnikov.

- Tudi sistemi ESC, ABS, TCS, EDS in elektronsko krmiljenje navora na posamezno kolo ne morejo premagati fizikalno pogojenih omejitev. To velja še posebej pri vožnji po mokrih ali poledenelih cestah. Ko pride do poseganja sistemov, hitrost nemudoma prilagodite stanju na cesti in prometnim razmeram. Povečano število varnostnih sistemov ne sme voditi v izzivanje nezgode. V nasprotnem primeru obstaja nevarnost nezgode!



- Upoštevajte, da se pri hitri vožnji, predvsem skozi ovinke, pri vožnji po spolzkih ali mokrih cestah in premajhni varnostni razdalji znatno poveča nevarnost nezgode. nezgod ne morejo preprečiti niti sistemi ESC, ABS, zavorne asistencije, sistem EDS oz. elektronsko krmiljenje navora na posamezno kolo.

- Ob pospeševanju na spolzkem cestišču, npr. ledu in snegu, plin dodajajte previdno. Pogonska kolesa se lahko kljub vgrajenim sistemom za uravnavanje zavrtjov v prazno in tako ogrozijo stabilnost vozila. Nevarnost nezgode!

Napotek

- ABS in TCS lahko brezhibno delujeta le, če so vsa štiri kolesa opremljena z enakimi pnevmatikami. Zaradi različnih pnevmatik lahko pride do nepričakovanega zmanjšanja moči motorja.

Zaviranje in parkiranje

- Med postopki uravnavanja opisanih sistemov se lahko pojavijo značilni zvoki.
- Če zasveti kontrolna lučka  ali , lahko gre za motnjo v delovanju»» str. 79.
- Vse spremembe na vozilu (npr. na motorju, zavornem sistemu, podvozju ali drugač- na kombinacija platišč in pnevmatik) lahko neugodno vplivajo na delovanje sistemov ABS, TCS in EDS.

Vklop in izklop sistemov ESC in TCS



Sl. 169 V spodnjem delu sredinske konzole: tipka za vklop/izklop sistema ESC.

Elektronski stabilizacijski nadzor ESC se pri zagonu motorja vklopi avtomatsko, deluje le pri vključenem motorju in združuje sisteme ABS, EDS in TCS.

TCS in ESC lahko izklopite samo v primeru, ko ni zadostne vlečne sile.

Glede na izvedbo in različico lahko izklopite samo TCS ali vklopite ESC v načinu „Sport“.

Izklop sistema TCS

- Sistem TCS se lahko aktivira in deaktivira v infotainment sistemu, tako da se uporabi funkcijska tipka  > **Asistenčni sistemi > Meni ESC**»» str. 86 . V vozilih z voznikovim informacijskim sistemom* se prikaže ustrezno sporočilo.

Ko je TCS izklopljen, v kombiniranem instrumentu zasveti kontrolna lučka .

Vklop in izklop sistema ESC v načinu „Sport“

- ESC in način „Sport“ se lahko aktivirata in deaktivirata v infotainment sistemu, tako da se uporabi funkcijska tipka  > **Asistenčni sistemi > Meni ESC**»» str. 86 . V vozilih z voznikovim informacijskim sistemom* se prikaže ustrezno sporočilo.

V načinu „Sport“ so stabilizacijski posegi sistema ESC in regulacija zdrs pogonskih koles (TCS) omejeni. V kombiniranem instrumentu sveti kontrolna lučka .

Izklop in vklop sistema ESC

Pri nekaterih izvedbah je mogoče poleg regulacije zdrs pogonskih koles (TCS) izključiti tudi elektronski stabilizacijski program (ESC).

- Sistem ESC se lahko aktivira in deaktivira v infotainment sistemu, tako da se uporabi funkcijska tipka  > **Asistenčni sistemi > Meni ESC**»» str. 86 . V vozilih z voznikovim informacijskim sistemom* se prikaže ustrezno sporočilo.

Ko je ESC izklopljen, v kombiniranem instrumentu zasveti kontrolna lučka .

ESC v načinu „Offroad“

Izberite profil Offroad, da ga vklopite »» str. 213. Sistemi ESC, ASR, EDS in ABS se prilagodijo neravnemu terenu.

V naslednjih izjemnih situacijah je smiselno aktiviranje načina Offroad, da ne bi prišlo do zdrs koles:

- Če običajno vozilo poskušate rešiti s „pozibavanjem“.
- Pri vožnji po globokem snegu ali nevtrinem terenu.
- Pri vožnji po neravnem cestišču z zelo razbremenjenimi kolesi (zamik gredi).
- Na strmih pobočjih z zaviranjem na neasfaltiranih poteh.

Zaradi lastne varnosti priporočamo, da način Offroad izklopite, če ni nujno potreben.

Za **izklop** načina „Offroad“ izberite drugi vozni način. »

⚠ POZOR

Športni način ESC vključite le, če to dopušča prometna situacija in dovolj dobro obvladate vožnjo. Nevarnost zdrsa!

- S sistemom ESC v športnem načinu je funkcija stabiliziranja omejena, kar omogoča športni način vožnje. Pogonska kolesa se lahko zavrtijo v prazno in vozilo lahko zane-se.
- Če je sistem ESC izklopljen, funkcija stabilizacije vozila ni na voljo.

i Napotek

- Pri izklopljenem sistemu TCS ali izbranem načinu Sport se tempomat* izključi.
- V načinu ESC OFF se ESC začasno znova vklopi, da vozniku pomaga pri zaviranju, ko pa sprostite zavorni pedal, sistem preklopi nazaj v pasivni način (odvisno od izvedbe).

Parkiranje

Parkiranje vozila

Pri ustavljanju in parkiranju vozila upoštevajte zakonska določila.

Ob parkiranju upoštevajte naslednje napotke:

- Vozilo ustavite na primerni podlagi >>> ⚠.

- Vključite elektronsko parkirno zavoro >>> str. 250.

- Prestavno stikalo pomaknite v položaj P.
- Ugasnite motor in izključite kontakt. Neko-liko premaknite volan, da se zaklene.
- Ko zapustite vozilo, s seboj vzemite vse ključe vozila.

Dodatno na vzponih in spustih

Pred izklopom motorja volan zavrtite tako, da bi parkirano vozilo s sprednjimi kolesi zapeljalo proti robniku, če bi se začelo premikati.

- Na spustu sprednji kolesi obrnite tako, da bosta gledali v smeri robnika.
- Na vzponu sprednji kolesi obrnite tako, da bosta gledali proti sredini cestišča.

⚠ POZOR

- Vozila nikdar ne parkirajte v okolju, kjer bi vroč izpušni sistem lahko vnel vnetljive snovi, kot so suha trava, grmovje, izteklo gorivo ali druge vnetljive snovi.
- Potnikov ne puščajte v zaklenjenem vozilu, saj morda ne bodo mogli odpreti oken ali vrat. Zaklenjena vrata ovirajo reševanje.
- Otrok nikoli ne puščajte samih v vozilu, saj lahko sprostijo ročno zavoro ali premaknejo prestavno stikalo in tako povzročijo nenadzorovano premikanje vozila.

- Glede na letni čas se temperatura v notranjosti lahko zelo zniža ali zviša. Smrtna nevarnost.

Pomoč pri parkiranju in manevriranju

Parkirna krmilna asistenca Park Assist*

Uvod

Parkirna krmilna asistenca je dodatna funkcija sistema ParkPilot»» str. 264 in vozniku pomaga pri iskanju ustreznega parkirnega mesta in pri:

- vzratnem parkiranju na ustrežna bočna in prečna parkirna mesta,
- parkiranju v smeri naprej na ustrežna prečna parkirna mesta,
- odparkiranju v smeri naprej z bočnega parkirnega mesta,
- parkiranju v smeri naprej na ustrezno, glede na cestišče prečno prosto parkirno mesto, tako da se delno uvozi na izbrano parkirno mesto. Sistem centrira vozilo na omenjenem parkirnem mestu.

Pri vozilih s parkirno krmilno asistenco in tovarniško vgrajenim infotainment sistemom so območja spredaj, zadaj in na strani ter položaj ovir prikazani relativno glede na vozilo.

Parkirna krmilna asistenca je podvržena določenim omejitvam, ki so sestavni del siste-

ma, uporaba pa zahteva posebno pozornost voznika »».

⚠ POZOR

Tehnologija, ki se uporablja pri parkirni krmilni asistenci, ima nekaj omejitev, ki so sestavni del sistema in uporabe ultrazvočnih senzorjev. Parkirna krmilna asistenca Park Assist vas ne sme voditi v izzivanje nezgode. Sistem ne more nadomestiti vozniške pozornosti.

- Vsako nepremišljeno premikanje vozila lahko povzroči hude poškodbe.
- Hitrost in način vožnje vedno prilagodite vidljivosti, vremenskim pogojem, razmeram na cestišču in prometnim razmeram.
- Določene površine predmetov in oblačil ne morejo odbijati signalov ultrazvočnih senzorjev. Sistem teh predmetov in oseb, ki nosijo tovrstna oblačila, ne more prepoznati, ali prepoznati pravilno.
- Zunanji viri zvoka lahko vplivajo na signale ultrazvočnih senzorjev. Pod določenimi pogoji lahko to onemogoči zaznavanje oseb ali predmetov.
- Ultrazvočni senzorji imajo mrtve kote, v katerih oseb in predmetov ne morejo zaznati.
- Okolico vozila imejte vedno pod nadzorom, ker ultrazvočni senzorji majhnih otrok, živali in določenih predmetov v vseh situacijah ne prepoznajo.

⚠ POZOR

Hitri premiki volana pri parkiranju in odparkiranju s parkirno krmilno asistenco lahko povzročijo hude poškodbe.

- Med parkiranjem in odparkiranjem se ne dotikajte volana, dokler vas sistem k temu ne pozove. Če se volana dotaknete, se sistem med postopkom deaktivira in parkiranje se prekine.

ⓘ PREVIDNO

- Pod določenimi pogoji ultrazvočni senzorji ne prepoznajo predmetov, kot so ojnice prikolic, drogovi, ograje, stebrički ali drevesa ali odprta (oz. odpirajoča se) vrata prtljajznika, kar lahko vodi do poškodb vozila.
- Nekatera dopolnilna oprema, ki je bila pozneje montirana v vozilo, kot je nosilec za kolesa, lahko vpliva na delovanje parkirne krmilne asistence in vodi do poškodb.
- Parkirna krmilna asistenca se orientira po parkiranih vozilih, robnikih in drugih predmetih. Pazite, da pri parkiranju ne poškodujete pnevmatik in platišč. Po potrebi pravočasno prekinite postopek parkiranja, da preprečite poškodbe na vozilu.
- Ultrazvočni senzorji odbijača se lahko poškodujejo ali zamaknejo z udarci, npr. pri parkiranju ali odparkiranju.
- Če za čiščenje ultrazvočnih senzorjev uporabljate visokotlačne čistilne naprave ali paro, curka ne usmerjajte direktno na

senzorje in vzdržujte razdaljo več kot 10 cm.

- Če je registrska tablica ali nosilec za registrsko tablico večji od predvidenega območja ali pa je registrska tablica upognjena ali deformirana:
 - lahko pride do napak pri prepoznavanju,
 - senzorji izgubijo vidljivost,
 - se postopek parkiranja prekine ali izvede pomanjkljivo.
- Pri izpadu enega izmed ultrazvočnih senzorjev se ustrezno območje te skupine senzorjev (spredaj ali zadaj) deaktivira in se lahko znova aktivira, šele ko je motnja odpravljena. Senzorje drugega odbijača je možno normalno uporabljati naprej. V primeru motnje se obrnite na pooblaščen servis. Za to CUPRA priporoča obisk pooblaščenega partnerja CUPRA oz. SEAT.

Napotek

- Za pravilno delovanje sistema morajo biti ultrazvočni senzorji v odbijačih čisti, poleg tega na njih ne sme biti snega in ledu ter ne smejo biti prekriti z nalepkami ali drugimi predmeti.
- Določeni viri hrupa, denimo grob asfalt ali tlakovci, in hrup drugih vozil lahko povzročijo, da parkirna krmilna asistenca Park Assist ali sistem ParkPilot izda napačna opo-

zorila. Prisotnost kovinskih predmetov lahko prav tako vpliva na manever.

- Za seznanitev s sistemom in njegovimi funkcijami CUPRA priporoča, da upravljavne parkirne asistence s krmilno avtomatiko vadite na kraju ali parkirišču z malo prometa.

Opis parkirne krmilne asistence Park Assist

Sestavni deli parkirne krmilne asistence Park Assist so ultrazvočni senzorji, ki so na sprednjih in zadnjih odbijačih,  za vklop in izklop sistema ter prikazi na zaslonu kombiniranega instrumenta.

Pogoji za parkiranje

- Regulacija zdrsa pogonskih koles (TCS) mora biti vključena»» str. 255.
- Hitrost pri vožnji mimo prostega parkirnega mesta ne sme preseči **50 km/h (31 mph)**.
- Vzdrževanje razdalje med **0,5 in 2,0 metra** pri vožnji mimo prostega parkirnega mesta.
- Dolžina parkirnega mesta (bočno parkiranje): **dolžina vozila + 0,8 metra**.
- Dolžina parkirnega mesta (prečno parkiranje): **dolžina vozila + 0,8 metra**.
- Parkiranje s hitrostjo največ **7 km/h (4 mph)**. Če bo hitrost prekoračena, bo vozi-



lo samodejno zaviranje izvedlo samo enkrat. Če je hitrost prekoračena več kot enkrat, se parkirna krmilna asistenca Park Assist izključi.

Pogoji za odparkiranje (samo pri bočnem parkiranju)

- Regulacija zdrsa pogonskih koles (TCS) mora biti vključena»» str. 255.
- Dolžina parkirnega mesta: **dolžina vozila + 0,5 metra**.
- Odparkiranje s hitrostjo največ **7 km/h (4 mph)**

Predčasni zaključek ali avtomatska prekinitev postopka parkiranja oz. odparkiranja

Parkirna krmilna asistenca Park Assist postopek parkiranja predčasno zaključi v naslednjih primerih:

- Pritisnite tipko  v infotainment sistemu  > **Asistenčni sistemi** > **Parkirna krmilna asistenca Park Assist**.
- Če se prekorači hitrost pribl. 7 km/h (4 mph) več kot enkrat.
- Če voznik poseže v krmiljenje.
- Če postopek parkiranja ni bil zaključen v 6 minutah po aktiviranju avtomatskega krmiljenja.
- V primeru systemske motnje (sistem začasno ni na voljo).
- TCS je izključen.

Pomoč pri parkiranju in manevriranju

- Če poseže sistem TCS oz. ESC.
- Če so voznikova vrata odprta.

Da bi postopek znova zagnali, teh primerov ne sme biti. Znova pritisnite tipko **P** v infotainment sistemu.

Posebnosti

Parkirna krmilna asistenca Park Assist je podvržena določenim omejitvam, ki so sestavni del sistema. Tako npr. parkiranje oz. odparkiranje ob pomoči parkirne krmilne asistence Park Assist v ostrih ovinkih ni možno.

Pri parkiranju oz. odparkiranju se pojavi kratek zvočni signal, da voznika pozove k preklopu med prestavami za vožnjo naprej ali prestavo za vzvratno vožnjo (odvisno od situacije). Pri zaporednih postopkih parkiranja asistenčni sistem voznika obvesti, da prestavi v drugo prestavo, najpozneje ko zasliši neprekinjen zvočni signal (predmet je oddaljen ≤ 30 cm), ki ga izda parkirni sistem ParkPilot.

Če parkirna krmilna asistenca volan vrti, ko vozilo miruje, se na zaslonu kombiniranega instrumenta dodatno prikaže simbol **P**. Dokler je simbol prikazan na kombiniranem instrumentu, pritisnite na zavorni pedal, da obrnete kolesa, medtem ko vozilo miruje. Tako bo sistem lahko parkiral vozilo z manj potezami.

Vleka prikolice

Parkirne krmilne asistence Park Assist ni mogoče vključiti, če je tovarniško vgrajena vlečna naprava» str. 271, ki je električno povezana s prikolico.

Po menjavi kolesa

Če po menjavi kolesa vozila ni možno pravilno parkiranje ali odparkiranje, je razlog morda v tem, da je obseg novega kolesa drugačen in mora sistem najprej privzeti nov obseg koles. Ta prilagoditev se avtomatsko izvede med vožnjo. Ta učni proces lahko pospešite s počasno ovinkasto vožnjo (manj kot 20 km/h oz. 12 mph) » **Δ** v poglavju Uvod na str. 257.

Izbira načina parkiranja

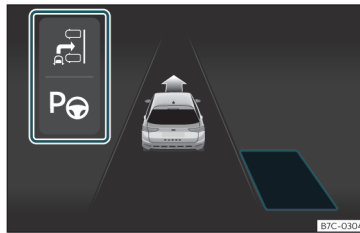

Sl. 170 Na zaslonu kombiniranega instrumenta: vizualizacija parkirne krmilne asistence z miniaturnimi prikazi.

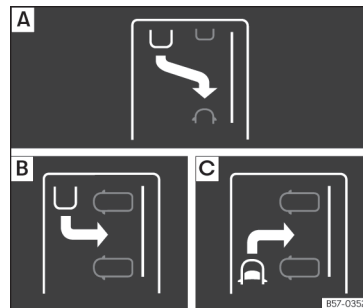

Sl. 171 Na zaslonu kombiniranega instrumenta: pregled prikazov za načine parkiranja.

Parkirna krmilna asistenca Park Assist ima na voljo 3 načine parkiranja:

- A** vzvratno bočno parkiranje
- B** vzvratno prečno parkiranje
- C** prečno parkiranje v smeri naprej

Izbira načina parkiranja po vožnji mimo prostega parkirnega mesta

Potem ko ste aktivirali parkirno krmilno asistenco Park Assist in je ta odkrila prosto parkirno mesto, se na zaslonu kombiniranega instrumenta prikaže predlog načina parkiranja. Parkirna krmilna asistenca samodejno izbere način parkiranja. Servisni intervali se prikažejo na zaslonu kombiniranega instrumenta » sl. 170 in zaslonu infotainment sistema. »

- Pogoji za parkiranje s parkirno krmilno asistenco morajo biti izpolnjeni»» str. 258 .
- Pritisnite tipko P[®] v infotainment sistemu ☐ > **Asistenčni sistemi > Parkirna krmilna asistenca Park Assist.**
- Ko je sistem priključen, se na zaslonu infotainment sistema poudari simbol P[®]. Dodatno se na zaslonu kombiniranega instrumenta prikaže izbrani način parkiranja. Način parkiranja lahko spremenite na zaslonu infotainment sistema.
- Če je na voljo več prostih parkirnih mest, izberete drugo mesto, tako da kliknete na njega na zaslonu infotainment sistema.

- Sledite navodilom na zaslonu kombiniranega instrumenta, pri tem pa ostanite pozorni na promet in zapeljite z vozilom do prostega parkirnega mesta.

Posebni primer za prosto prečno parkirno mesto za parkiranje v smeri naprej brez predhodne vožnje mimo

- Pogoji za parkiranje s parkirno krmilno asistenco morajo biti izpolnjeni»» str. 258 .
- Pomaknite se naprej proti parkirnemu mestu in opazujte promet ter zaustavite vozilo s sprednjim delom delno znotraj parkirnega prostora.

- Enkrat pritisnite tipko P[®] v infotainment sistemu ☐ > **Asistenčni sistemi > Parkirna krmilna asistenca Park Assist.**
- Ko je sistem priključen, se na zaslonu infotainment sistema poudari simbol P[®]. Dodatno se na zaslonu kombiniranega instrumenta pojavi način parkiranja brez miniaturnega prikaza.
- Spustite volan »» ☐ v poglavju Uvod na str. 257.

Parkiranje s parkirno krmilno asistenco

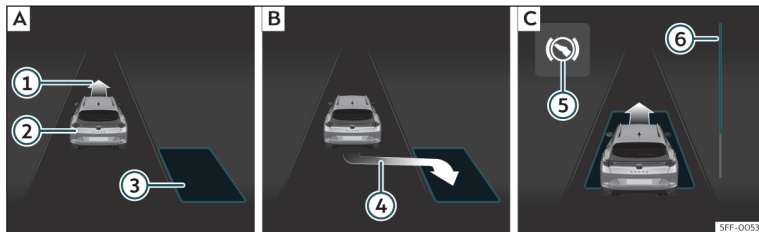

Sl. 172 Na zaslonu v kombiniranem instrumentu: bočno parkiranje. [A] Iskanje prostega parkirnega mesta. [B] Položaj za parkiranje. [C] Maneviranje.

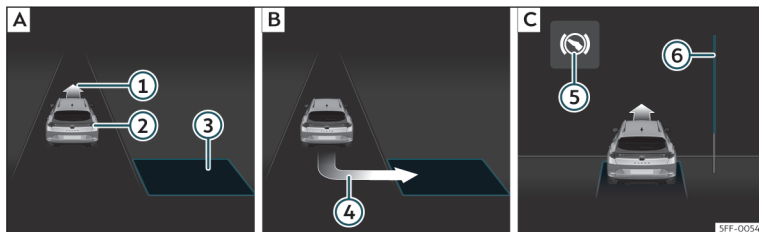

Sl. 173 Na zaslonu v kombiniranem instrumentu: prečno parkiranje. [A] Iskanje prostega parkirnega mesta. [B] Položaj za parkiranje. [C] Maneviranje.

- ① Napotek za vožnjo naprej
- ② Vaše vozilo
- ③ Zaznano parkirno mesto
- ④ Napotek za parkiranje
- ⑤ Napotek za pritisek zavornega pedala
- ⑥ Prikaz napredka

Pogoji za parkiranje s parkirno krmilno asistenco» str. 258 morajo biti izpolnjeni in izbran mora biti način za parkiranje» str. 259 .

Parkiranje

- Na zaslonu kombiniranega instrumenta preverite, ali je prosto parkirno mesto zaznano kot „ustrezno“ in ali je bil dosežen pravilen položaj za parkiranje» sl. 172 [B] ali» sl. 173 [B]. Prosto parkirno mesto je bilo zaznano kot

„ustrezno“, če se na zaslonu kombiniranega instrumenta pojavi prikaz za parkiranje ④.

- Zaustavite vozilo in po kratkem mirovanju prestavite v vzvratno prestavo, **ali** pritisnite tipko **P** v infotainment sistemu **[] > Asistenčni sistemi > Parkirna krmilna asistenca Park Assist**.
- Spustite volan » » **[]** v poglavju Uvod na str. 257.

»

• Upošteвайте naslednje obvestilo: **Poseg v aktivno krmiljenje. Opazujte okoli!** Opazujte okolico in previdno dodajajte plin – največ 7 km/h (4 mph). Parkirna krmilna asistenca med postopkom parkiranja prevzame **samo** upravljanje z volanom. **Vi kot voznik morate dodajati plin, po potrebi pritisniti na sklopko, prestaviti v drugo prestavo in zavirati.**

• Vozite vzvratno, dokler se ne oglasi neprekinjeni zvočni signal sistema ParkPilot. **ALI:** Vozite vzvratno, dokler se na zaslonu kombiniranega instrumenta ne pojavi prikaz za vožnjo naprej»» sl. 172 [C] ali»» sl. 173 [C]. **ALI:** Vozite vzvratno, dokler se na zaslonu kombiniranega instrumenta ne pojavi obvestilo **Park Assist zaključen**. Prikaz napredka [G] kaže razdaljo, ki jo je treba prevoziti»» str. 262.

• Pritiskajte na zavorni pedal, dokler parkirna krmilna asistenca ne preneha obračati volana. **ALI:** Pritiskajte na zavorni pedal, dokler ne ugasne simbol [N] na zaslonu kombiniranega instrumenta.

• Prestavite v 1. prestavo.

• Vozite naprej, dokler se ne oglasi neprekinjeni zvočni signal sistema ParkPilot. **ALI:** Vozite naprej, dokler se na zaslonu kombiniranega instrumenta ne pojavi prikaz za vzvratno vožnjo. Parkirna krmilna asistenca usmerja vozilo naprej in nazaj, dokler vozilo ni centrirano na parkirnem mestu»» sl. 172 [C] ali»» sl. 173 [C].

• Da bi dosegli optimalen rezultat, počakajte, dokler parkirna krmilna asistenca volana po vsakem postopku ne zavrti do konca. Parkirni postopek je zaključen, ko se v zvezi s tem pojavi sporočilo na zaslonu kombiniranega instrumenta in ko se v nekaterih primerih oglasi zvočni signal.

Prikazi napredka

Prikaz napredka»» sl. 172 [G] in»» sl. 173 [G] na zaslonu kombiniranega instrumenta simbolično ponazarja pot, ki jo je še treba prevoziti. Čim večja razdalja, tem bolj poln je prikaz napredka. Pri vožnji naprej se vsebina prikaza napredka zmanjša navzgor in pri vzvratni vožnji navzdol.

Napotek

Če se je postopek parkiranja predčasno zaključil, je možno, da rezultat ni brezhiben.

Odparkiranje s parkirno krmilno asistenco (samo z bočnega parkirnega mesta)

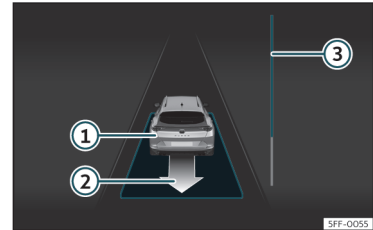



Sl. 174 Na zaslonu kombiniranega instrumenta: odparkiranje z bočnega parkirnega mesta

- 1 Vaše vozilo z vstavljenim vzvratno prestavo
- 2 Prikaz predlaganega manevra za odparkiranje
- 3 Stolpec za prikaz napredka za prikaz razdalje, ki jo je treba prevoziti







Odparkiranje (z bočnega parkirnega mesta)

Pogoji za odparkiranje s parkirno krmilno asistenco morajo biti izpolnjeni»» str. 258.

• Pritisnite tipko  v infotainment sistemu  **Asistenčni sistemi > Parkirna krmilna asistenca Park Assist**. Ko je sistem priključen,

Pomoč pri parkiranju in manevriranju

se na zaslonu infotainment sistema poudari simbol .

- Vključite smernike za tisto stran cestišča, na katero boste s parkirnega mesta speljali na cesto.
- Prestavitev v vzvratno prestavo ali pritisnite tipko  v infotainment sistemu.
- Spustite volan  v poglavju Uvod na str. 257. Upoštevajte naslednje obvestilo: **Avtomatsko krmiljenje omogočeno. Bodite pozorni na okolico.** Opazujte okolico in previdno dodajajte plin – največ 7 km/h (4 mph). Pri odparkiranju sistem prevzame **samo** premikanje volana. **Vi kot voznik morate dodajati plin, po potrebi pritisniti na sklopko, prestaviti v drugo prestavo in zavirati.**
- Vozite vzvratno, dokler se ne oglasi neprekinjeni zvočni signal sistema ParkPilot. **ALI:** Vozite vzvratno, dokler se na zaslonu kombiniranega instrumenta ne pojavi prikaz za vožnjo naprej. Prikaz napredka  **sl. 174**  kaže razdaljo, ki jo je treba prevoziti  **str. 262.**
- Pritiskajte na zavorni pedal, dokler parkirna krmilna asistenca ne preneha obračati volana. **ALI:** Pritiskajte na zavorni pedal, dokler ne ugasne simbol  na zaslonu kombiniranega instrumenta.
- Vozite naprej, dokler se ne oglasi neprekinjeni zvočni signal sistema ParkPilot. **ALI:** Vozite naprej, dokler se na zaslonu kombinira-

nega instrumenta ne pojavi prikaz za vzvratno vožnjo. Parkirna krmilna asistenca vozilo tako dolgo krmili pri vožnji naprej in nazaj, dokler ne spelje s parkirnega mesta.

- Vozilo je možno speljati s parkirnega mesta, ko se v zvezi s tem pojavi sporočilo na zaslonu kombiniranega instrumenta in ko se v nekaterih primerih oglasi zvočni signal. Prevzemite krmiljenje z zasukom volana, kot ga je izvedla parkirna krmilna asistenca.
- Bodite pozorni na promet in speljite s parkirnega mesta.

Avtomatski poseg parkirne krmilne asistence v zavorni sistem

Parkirna krmilna asistenca podpira voznika, tako da v določenih primerih samodejno zavira.



Za pravočasno zaviranje je vedno odgovoren voznik .

Avtomatski poseg v zavorni sistem, da se prepreči prekoračitev najvišje dovoljene hitrosti

Da bi preprečili, da se pri parkiranju ali odparkiranju prekorači najvišja hitrost 7 km/h (4 mph), lahko pride do samodejnega posega v zavorni sistem. Po zaključku samodejnega posega v zavorni sistem se postopek parkiranja ali odparkiranja nadaljuje.

Pri vsakem postopku parkiranja in odparkiranja pride le enkrat do samodejnega posega v zavorni sistem. Če je bila najvišja dovoljena hitrost 7 km/h (4 mph) znova prekoračena, se ustrezen postopek prekine.

Avtomatski poseg zavornega sistema za zmanjšanje poškodb

Pod določenimi pogoji lahko parkirna krmilna asistenca samodejno zaustavi vozilo pred oviro, tako da aktivira zavorni pedal in ga za kratek čas zadriži v tem položaju  . V nadaljevanju mora voznik pritisniti na zavorni pedal.

S samodejnim posegom v zavorni sistem za zmanjšanje poškodb se postopek parkiranja prekine.

POZOR

Samodejni poseg v zavorni sistem parkirne krmilne asistence ne sme povzročiti tveganja, ki bi lahko ogrozilo varnost. Sistem ne more nadomestiti voznikove pozornosti.

- Parkirna krmilna asistenca Park Assist je podvržena določenim omejitvam, ki so sestavni del sistema. V nekaterih situacijah se lahko zgodi, da samodejni poseg v zavorni sistem deluje samo omejeno ali pa sploh ne deluje.
- Vedno bodite pripravljeni, da lahko vozilo kadar koli zavirate sami. 

- Avtomatski poseg v zavorni sistem se po približ. 1,5 sekunde zaključí. V nadaljevanju morate vozilo zavirati sami.

Parkirni sistem za parkiranje in manevriranje (ParkPilot)

Uvod

Pri parkiranju in manevriranju vam pomagata naslednja asistenčna sistema:

- **Parkirni sistem Plus**»» str. 265. Parkirni sistem Plus vam pri manevriranju in parkiranju pomaga tako, da zvočno in optično prikaže zaznane ovire *pred* in za vozilom »» str. 265.
- **Parkirni sistem Plus**»» str. 268. Parkirni sistem zadaj je zvočna in optična pomoč pri parkiranju, ki vas opozarja na ovire za vozilom»» str. 268.

⚠ POZOR

- Vedno neposredno opazujte promet in okolico vozila. Asistenčni sistemi ne nadomestijo voznikove pozornosti in odgovornosti.
- Senzorji imajo mrtve kote, kjer ne morejo zaznati oseb in predmetov. Še posebej pazite na otroke in živali.

- Vedno ohranjajte nadzor nad okolico: pri tem uporabljajte tudi ogledala.

ⓘ PREVIDNO

Funkcije parkirnega sistema lahko ovirajo različni dejavniki, ki lahko povzročijo škodo:

- Določenih predmetov morda sistem ne zazna in ne predstavi:
 - predmetov, kot so zaporne verige, ojnice prikolic, drogovi, ograje, stebrički in drevesa,
 - predmetov nad senzorji, kot npr. stenski napušči,
 - predmetov z določenimi površinami ali strukturami, kot npr. žičnata ograja ali droben sneg.
- Določene površine predmetov in oblačil ne morejo odbijati signalov ultrazvočnih senzorjev. Sistem teh predmetov in oseb, ki nosijo tovrstna oblačila, ne more pravilno prepoznati.
- Zunanji viri zvoka lahko vplivajo na signale senzorjev. To lahko onemogoči zaznavanje oseb ali predmetov.
- Nizke ovire, ki jih je parkirni sistem zaznal in nanje opozoril, lahko pri nadaljnjem približevanju vozila izginejo iz območja zaznavanja parkirnega sistema, zato jih ne more več zaznati in nanje opozarjati. Sistem pod določenimi pogoji ne zazna tudi nekaterih ovir, kot so visoki robniki, ki lahko poškodujejo dno vozila.

- Pri neupoštevanju opozoril parkirnega sistema ParkPilot se lahko vozilo močno poškoduje.

- Poškodbe mreže hladilnika, odbijača, koloteka in dna vozila lahko povzročijo premik senzorjev. To lahko negativno vpliva na parkirni sistem. Delovanje naj preverijo na pooblaščenem servisu.
- Če je registrska tablica ali nosilec za registrsko tablico večji od predvidenega območja ali če je registrska tablica upognjena ali deformirana, je zaznavanje senzorjev lahko moteno.

ⓘ Napotek

- Prikaz na zaslonu infotainment sistema sledi s krajšim časovnim zamikom.
- V določenih situacijah vas lahko sistem opozarja, čeprav v območju zaznavanja ni ovir, na primer:
 - pri grobem asfaltu, tlakovcih ali visoki travi,
 - pri zunanjih ultrazvočnih virih, kot so vozila, opremljena z ultrazvočnimi sistemi,
 - pri močnem dežju, snegu, toči ali močnih izpušnih plinih,
 - če registrska tablica ni popolnoma pritrjena na površino odbijača,
 - pri spremembah naklona.
- Za pravilno delovanje sistema morajo biti senzorji čisti. Senzorji ne smejo biti prekriti

s snegom, ledom, nalepkami ali drugimi predmeti.

- Če senzorje čistite z visokotlačnim ali parnim čistilnikom, curka ne usmerjajte neposredno proti senzorjem. Čistilnik naj bo vedno oddaljen vsaj 10 cm.

- Pritrditev nekatere dopolnilne opreme na sprednji del vozila, npr. nosilec za registrsko tablico z reklamnim sporočilom, lahko moti delovanje parkirnega sistema.

- Priporočamo, da vadite parkiranje na kraju z malo prometa.

- Glasnost in višino zvočnih signalov lahko spremenite»» str. 268 .

- Upošteвайте opozorila pri vožnji s prikoličco»» str. 268 .

Parkirni sistem Plus*

Opis

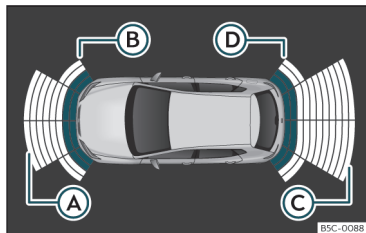

Sl. 175 Prikazi parkirnega sistema na zaslonu infotainment sistema.

Parkirni sistem Plus optično in zvočno opozarja voznika na zaznane ovire pred in za vozilom.

Senzorji so vgrajeni v odbijačih. Ko je zaznana ovira, sistem zvočno opozori voznika. Opozorilo se pojavi tudi na zaslonu infotainment sistema.

Ko se približujete oviri, lahko na podlagi različnih zvokov ugotovite, ali je ovira pred ali za vozilom.

Približen doseg senzorjev:

- (A) 1,20 m
- (B) 0,60 m
- (C) 1,60 m

(D) 0,60 m

Krajša je razdalja do ovire, krajši so presledki med zvočnimi signali. Pri razdalji pribl. 0,30 m je signal neprekinjen. Vožnje ne nadaljujte!

Če se razdalja do ovire ne spremeni, se jakost zvočnega signala zmanjša po pribl. 2,5 sekundah.

Upravljanje parkirnega sistema

Ročni vklop in izklop parkirnega sistema

- Pritisnite funkcijsko tipko  > **Asistenčni sistemi > Parkirni sistem.**

Avtomatski vklop parkirnega sistema

- Prestavite v vzratno prestavo.

- **ALI:** če med vožnjo s hitrostjo pod 15 km/h (9 mph/h) naletite na oviro, jo sistem zazna na razdalji pribl. manj kot 95 cm ali akustično na razdalji pribl. 50 cm. Če je aktiviran avtomatski vklop, je prikazan miniaturni prikaz.

- **ALI:** če se vozilo premakne nazaj za določeno razdaljo (med pribl. 10 in pribl. 20 cm, odvisno od tega, ali je ovira zaznana ali ne).

Avtomatski izklop parkirnega sistema

- Odpeljite se naprej s hitrostjo pribl. 15 km/h (9 mph) ali več.

- **ALI:** prestavno stikalo pomaknite v položaj **P.** »

Začasni preklop parkirnega sistema na tiho delovanje

- Pritisnite funkcijsko tipko .
- **ALI:** vključite elektronsko parkirno zavoro.

Sprememba pomanjšanega pogleda v ce-lozaslonskem načinu

- Prestavite v vzvratno prestavo, če je vozilo opremljeno s kamero za vzvratno vožnjo.
- **ALI:** pritisnite simbol avtomobila na mini-aturem prikazu.
- **ALI:** če se vozilo premakne nazaj za določeno razdaljo (med pribl. 10 in pribl. 20 cm, odvisno od tega, ali je ovira zaznana ali ne).

Preklop na sliko asistence za vzvratno vožnjo (Rear View Camera „RVC“)

- Prestavite v vzvratno prestavo.
- **ALI:** pritisnite tipko **RVC** na zaslonu infotainment sistema ¹⁾.

Pri vklopu sistema se oglasi kratek zvočni signal in simbol v tipki zasveti.

¹⁾ Funkcijska tipka RVC (Rear View Camera) je prikazana samo pri vstavljeni vzvratni prestavi.

Avtomatski vklop

Pri avtomatskem vklopu **parkirnega sistema Plus** se prikažejo diagram vozila in segmenti na zaslonu. Ta funkcija je na voljo, dokler je uporabnik ne deaktivira.

Vedno deluje le takrat, ko se hitrost vozila prvič zniža pod 15 km/h (9 mph).

Če izklopite prek tipke **P₁₄** v infotainment sistemu ( > **Asistenčni sistemi** > **Parkirni sistem**), morate za samodejni vklop izvesti naslednji postopek:

- Izključite in ponovno vključite kontakt.
- **ALI:** odpeljite naprej s hitrostjo več kot 15 km/h (9 mph).
- **ALI:** prestavno stikalo prestavite v položaj **P** in jo nato znova premaknite iz tega položaja.
- **ALI:** vključite in izključite avtomatski vklop v infotainment sistemu.

Avtomatski vklop parkirnega sistema lahko vključite in izključite v infotainment sistemu >>> str. 82>>> str. 86.

- Vključite kontakt.
- Pritisnite funkcijsko tipko  > **Asistenčni sistemi** > **Parkirni sistem**.

- Izberite **Avtomatski vklop**. Funkcija je aktivirana, ko je potrjeno potrditveno polje.

Če je bil sistem aktiviran avtomatsko, se zvočni signal oglasi samo, ko so ovire spredaj oddaljene manj kot 50 cm.

ⓘ PREVIDNO

Avtomatski vklop parkirnega sistema je zagotovljen le pri zelo počasni vožnji. Če način vožnje ne prilagodimo določenim pogojem, lahko povzročimo nezgode in hude poškodbe.

Segmenti v vizualnem prikazu

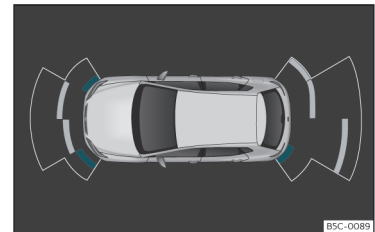

Sl. 176 Prikazi parkirnega sistema na zaslonu infotainment sistema.



Pomoč pri parkiranju in manevriranju

Optični prikaz segmentov deluje kot sledi:

- **Beli segmenti:** ovira je od vozila oddaljena več kot 30 cm oziroma ni na poti vozila. Beli segmenti so prikazani tudi pri aktivirani elektronski parkirni zavori.
- **Rumeni segmenti:** ovira je na poti vozila, oddaljena je manj kot 30 cm.
- **Rdeči segmenti:** ovira je od vozila oddaljena manj kot 30 cm.

Zvezda signalizira predvideno pot naprej ali nazaj po vstavljeni prestavi.

Če se ovira nahaja na poti vozila, se zasliši zvočni signal.

Vozilo doseže območje trčenja, ko je prikazan predzadnji segment. V območju trčenja so ovire tudi izven poti prikazane rdeče. Vožnje ne nadaljujte! >>>  v poglavju Uvod na str. 264, >>>  v poglavju Uvod na str. 264 !

Nastavljanje prikazov in zvočnih signalov

Prikazi in zvočni signali se nastavijo v infotainment sistemu: funkcijska tipka  > **Asistenčni sistemi > Parkirni sistem:**

Nastavitve

Avtomatski vklop	Vklop/izklop
------------------	--------------





Nastavitve

Glasnost spredaj*	Glasnost v spredaj in na straneh.
Glasnost zadaj*	Glasnost zadaj.
Zmanjšanje glasnosti	Ko je parkirni sistem vključen, se glasnost aktivnega zvočnega posnetka/videa zmanjša glede na izbrano možnost.

Obvestila o napakah

Če se v kombiniranem instrumentu prikaže obvestilo o napaki za parkirni sistem, je delovanje sistema moteno.



Če obvestilo o napaki ne ugasne pred izklopom kontakta, ob naslednjem vklopu parkirnega sistema ne bo prikazano.

V primeru okvare senzorja zadaj, so prikazane samo še ovire v območju  in  >>> **sl. 175.** V primeru okvare senzorja spredaj so prikazane samo še ovire v območju  in . Prikaže se simbol .

Priporočamo, da vozilo odpeljete na pooblaščen servis, kjer bodo odpravili napako.

Vožnja s prikolico

Ko je k vozilu s tovarniško vgrajeno vlečno kljuko priključena prikolica, se zadnji senzorji

ob vklopu vzvratne prestave ali pritisku tipke  v infotainment sistemu ne aktivirajo ( > **Asistenčni sistemi > Parkirni sistem**). Ovire za ali na straneh vozila niso prikazane na zaslonu, prav tako se ne oglasijo zvočni signali.

Na zaslonu so prikazane samo spredaj zaznane ovire. Predvidena pot vozila ni prikazana.

Zavorna asistenca pri manevriranju*

Funkcija zasilnega zaviranja je namenjena zmanjšanju poškodb v primeru trčenja.

Glede na opremo in če je aktiviran parkirni sistem, zavorna asistenca pri manevriranju aktivira funkcijo zasilnega zaviranja, ko na cestišču pri vožnji naprej ali vzvratno zazna oviro, ki bi lahko povzročila trčenje.

To zaviranje se ne izvede, če je bil parkirni sistem aktiviran samodejno. Da bi sistem deloval, mora biti hitrost med 2,5 km/h in 7 km/h (med 1,5 in 4 mph) za območje spredaj in med 1,5 in 7 km/h (med 1 in 4 mph) za območje zadaj.

Po zaviranju ostane zavorna asistenca pri manevriranju 5 metrov v isti smeri vožnje neaktivna. Po menjavi prestave ali položaju prestavnega stikala se ta funkcija znova aktivira. Veljajo omejitve parkirnega sistema. >>>

Funkcija zavorne asistence pri manevriranju se nastavi v infotainment sistemu: funkcijska tipka  > **Asistenčni sistemi** > **Parkirni sistem**.

Začasno deaktiviranje zasilnega zaviranja

- Pri deaktiviranju funkcije s tipko **Zavorna asistenca pri manevriranju** na zaslonu **parkirnega sistema** infotainment sistema.
- Pri odpiranju vrat vozila, prtljažnika ali pokrova motornega prostora.

Parkirni sistem zadaj*

Opis

Parkirni sistem zadaj je optična in zvočna pomoč pri parkiranju, ki vas opozarja na ovire za vozilom.



V zadnjem odbijaču so vgrajeni senzorji. Če senzorji odkrijejo oviro, vas z zvočnimi in optičnimi signali v infotainment sistemu opozorijo nanjo.

Pazite, da senzorji niso prekriti z nalepkami, oblogami, umazanijo ali podobnim, saj lahko to negativno vpliva na delovanje sistema. Napotki glede čiščenja»»» str. 313.

Približni doseg zadnjih senzorjev:

- Stransko območje: 0,60 m

- Sredina: 1,60 m

Krajša je razdalja do ovire, krajši so presledki med zvočnimi signali. Pri razdalji pribl. 0,30 m je signal neprekinjen. Vožnje ne nadaljujte!»»»  v poglavju **Uvod** na str. 264, »»»  v poglavju **Uvod** na str. 264!

Če se razdalja do ovire ne spremeni, se jakost zvočnega signala zmanjša po pribl. 2,5 sekundah.

Vklop parkirnega sistema

- Prestavite v vzvratno prestavo.

Izklop parkirnega sistema

- Odpeljite se naprej s hitrostjo pribl. 15 km/h (9 mph) ali več.
- **ALI**: Prestavno stikalo pomaknite v položaj **P**, **N** ali **D**.

Nastavljanje prikazov in zvočnih signalov

Prikazi in zvočni signali se nastavijo v infotainment sistemu: funkcijska tipka  > **Asistenčni sistemi** > **Parkirni sistem**:

Nastavitve

Glasnost zadaj*	Glasnost zadaj.
Zmanjšanje glasnosti	Ko je parkirni sistem vključen, se glasnost aktivnega zvočnega posnetka/videa zmanjša glede na izbrano možnost.

Obvestila o napakah

Če se v kombiniranem instrumentu prikaže obvestilo o napaki za parkirni sistem, je delovanje sistema moteno.

Če obvestilo o napaki ne ugasne pred izklopom kontakta, ob naslednjem vklopu parkirnega sistema ne bo prikazano.

Priporočamo, da vozilo odpeljete na pooblaščen servis, kjer bodo odpravili napako.

Priprava za vleko

Ko je k vozilu s tovarniško vgrajeno pripravo za vleko priključena prikolica, se parkirni sistem ob vklopu vzvratne prestave ne aktivira.

Asistenca za vzvratno vožnjo (kamera za vzvratno vožnjo)*

Navodila za uporabo in varnostna opozorila

POZOR

- Kamera za vzvratno vožnjo ne omogoča natančnega izračuna razdalje do ovir in tudi ne more preseči omejitev sistema, zato lahko njena malomarna uporaba povzroči nezgode in hude poškodbe. Voznik mora stalno opazovati okolico, da zagotavlja varno vožnjo.

Pomoč pri parkiranju in manevriranju

- Leča kamere poveča in popači zorno polje, zato s na zaslonu prikazani predmeti spremenjeni. Popačeno je tudi dojemanje oddaljenosti.
- Zaradi ločljivosti zaslona ali svetlobnih pogojev je lahko prikaz nekaterih predmetov meglen oziroma predmeti sploh niso prikazani. Pozorni bodite zlasti na stebre, ograje, mreže ali drevesa, ki jih ne vidite na zaslonu in lahko poškodujejo vozilo.
- Kamera za vzvratno vožnjo ima mrtve kote, kjer ne zaznava oseb ali predmetov. Vedno pozorno opazujte okolico vozila.
- Sistem ne more nadomestiti voznikove pozornosti. Vedno nadzorujte parkirne manevre in okolico vozila.
- Zaradi slik na zaslonu ne odvrnite pozornosti od dogajanja v prometu.
- Kamera za vzvratno vožnjo zagotavlja le dvodimenzionalno sliko. Štrleče predmete ali poglobitve na cestišču je težje ali nemoogoče prepoznati.
- Natovorjenost vozila spremeni prikaz orientacijskih linij. Prikazana širina se zmanjša pri večji natovorjenosti vozila. Okolico vozila še posebej opazujte, če sta notranjost ali prtljažnik vozila natovorjena.
- V spodaj opisanih situacijah so predmeti ali druga vozila na zaslonu prikazana bližje ali bolj oddaljeno, kot so dejansko. Zato bodite posebej pozorni:
 - če vzvratno peljete z vodoravne površine na klanec navzgor ali navzdol,

- če je vozilo zelo natovorjeno,
- če se vozilo približuje predmetom, ki niso na tleh ali ki štrlijo iz tal. Ti predmeti so lahko zunaj vidnega kota kamere.

Napotek

- Pomembno je, da ste še posebej pozorni in pazljivi, če s sistemom niste posebej dobro seznanjeni.
- Linije asistence za vzvratno vožnjo niso vidne pri odprtih vratih prtljažnika.

Uvod

Kamera v ročaju vrat prtljažnika pomaga vozniku pri vzvratnem parkiranju ali pri manevriranju» str. 221.

Slika kamere z orientacijskimi linijami je prikazana na zaslonu infotainment sistema. V spodnjem delu slike je viden del odbijača, ki vozniku služi kot referenca.

Načini delovanja

Glede na opremo so na voljo naslednji načini delovanja:

- **Prečno parkiranje:** vzvratno parkiranje na parkirno mesto, prečno na vozišče.
- **Asistenčna funkcija za priklop prikolice:** funkcija za pomoč pri priklopljanju prikolice.

- **Prečni promet:** funkcija za nadzor prečnega prometa.

Vklp in izklop

Vklp asistence za vzvratno vožnjo

- Prestavite v vzvratno prestavo.
- **ALL:** v infotainment sistemu izberite  > **Asistenčni sistemi > Parkirni sistem.**

Izklop asistence za vzvratno vožnjo

Vozite naprej s hitrostjo približno 15 km/h (9 mph).

Prikazi na zaslonu

Funkcije in prikazi sistema se razlikujejo glede na opremo vozila.

Prikaz asistence se spremeni ob priklopu prikolice na tovarniško vgrajeno vlečno napravo » str. 278.

Funkcije in simboli asistence za vzvratno vožnjo

Ko je asistenca za vzvratno vožnjo vklopljena, lahko spreminjate nastavitve s funkcijskimi tipkami. Nekatere nastavitve so odvisne od opreme vozila.

 Izhod iz trenutnega prikaza

»



Preklop na prečno parkiranje»» str. 270



Preklop na asistenčno funkcijo za pomoč pri priklapljanju prikolice



Preklop funkcijo za nadzor prečnega prometa



Nastavitev prikaza: svetlost, kontrast, barva



Preklop na parkirno asistenco »» str. 264

Aktiviranje/deaktiviranje prikaza parkirnega sistema

Orientacijske linije

Zeleni orientacijski liniji: podaljšek vozila.

Rumeni liniji: pot vozila glede na kot zasuka volana.

Asistenčna funkcija za priklop prikolice

V vozilih s tovarniško vgrajeno vlečno napravo lahko s to funkcijo pomagata pri približevanju vozila vlečnemu drogu prikolice.

Pomožne linije so prikazane za zaslonu infotainment sistema.

Zeleni liniji: razdalja do vlečne naprave. Razdalja med linijami je pribl. 0,30 m.

Oranžna linija: izračunana smer vlečne naprave glede na vrtenje volana.

Prečni promet

Prikaz pomaga pri nadzoru prometa za vozilom, npr. pri vožnji iz garaže ali pri zapaščanju ozkih izvozov.

Pogoji za uporabo

Za parkiranje z asistenco za vzvratno vožnjo morajo biti izpolnjeni naslednji pogoji:

- Hitrost vozila ni višja od pribl. **15 km/h (9 mph)**.
- Širina parkirnega mesta: **širina vozila + 0,15 m** (brez ogledal).

Za prikaz realistične slike morajo biti izpolnjeni naslednji pogoji:

- Vrata prtljavnika so zaprta.
- Okolica vozila je ravna.
- Vozilo v zadnjem delu ni preveč natovorjeno.

Prečno parkiranje

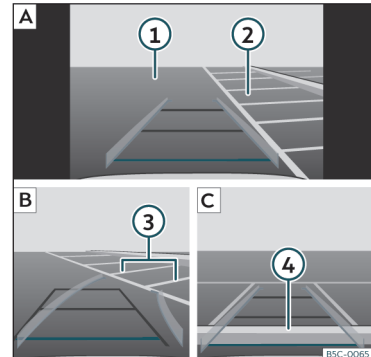





Sl. 177 Prikaz na zaslonu infotainment sistema: parkiranje z asistenco za vzvratno vožnjo.

Legenda za sl. 177:

- A** Iskanje prostega parkirnega mesta
- B** Vožnja do izbranega parkirnega mesta
- C** Poravnanje vozila s parkirnim mestom
- 1** Cesta
- 2** Parkirno mesto
- 3** Stranski mejni črti parkirnega mesta
- 4** Zadnja mejna črta parkirnega mesta

Parkiranje

- V infotainment sistemu izberite  > **Asistenčni sistem** > **Parkirni sistem**, preden se pripelžete mimo izbranega parkirnega prostora.
- Pri vklopljeni in brezhibno delujoči asistenci za vzvratno vožnjo pritisnite funkcijsko tipko .
- Vozilo postavite pred parkirno mesto >>> **sl. 177** .
- Vozite vzvratno in obračajte volan, tako da stranske orientacijske linije kažejo proti parkirnemu mestu. Zeleni in rumeni liniji ter stranski mejni črti parkirnega mesta se morajo ujemati .
- Ustavite vozilo, ko rdeča linija doseže zadnjo mejno črto parkirnega mesta .

Napake in rešitve

Nepravilno delovanje sistema

Možni vzroki:

- Kamera je umazana >>> str. 314. Vidljivost kamere lahko poleg umazanije in snega postane slabša tudi ostanki čistil ali najrazličnejši premazi.
- Pogoji za delovanje sistema morajo biti izpolnjeni >>> str. 270.
- Na leči kamere so vodne kapljice.

- Tovarniško vgrajena vlečna naprava ne sme biti električno povezana s prikolico >>> str. 278.
- Vozilo je poškodovano v območju kamere, npr. zaradi trka pri parkiranju.
- Vidno polje kamere omejuje dodatna oprema, npr. nosilec za kolesa.
- V območju kamere je bil spremenjen lak oziroma spremenjena je bila konstrukcija določene komponente, npr. podvozja.

Onemogočena vidljivost kamere, obvestilo o napaki, izklop sistema

- Očistite kamero ali iz njenega vidnega polja umaknite dodatno opremo oziroma s kamere odstranite morebitne nalepke >>> str. 314.
- Preverite, ali so na kameri vidne poškodbe.

Možne rešitve

- Začasno izklopite sistem.
- Preverite, ali je nepravilno delovanje sistema posledica enega od prej naštetih vzrokov.
- Ko odpravite vzrok, lahko ponovno vklopite sistem.
- Če sistem še naprej deluje nepredvidljivo, obiščite pooblaščen servis.

Vlečna naprava*

Vleka prikolice

Uvod

Upoštevajte predpise, ki veljajo v določeni državi, za vleko prikolice in za uporabo vlečne naprave.

Vozilo je bilo predvsem razvito za prevoz oseb, možno pa je tudi upravljanje s prikolico, če je na vozilu nameščena ustrezna oprema. Dodatna priklopna obremenitev vpliva na trajnost, porabo goriva in zmogljivost vozila ter morda lahko skrajša servisne intervale.

Vožnja s prikolico ne predstavlja le večje obremenitve vozila, temveč zahteva tudi bistveno večjo koncentracijo voznika.

Pri zimskih temperaturah na vozilo in prikolico namestite zimske pnevmatike.

Največja dovoljena oporna obremenitev kljuke vlečne naprave

Največja dovoljena oporna obremenitev vlečne kljuke je **80 kg**.

Vozila s sistemom start-stop.

Če je vozilo nameščeno s tovarniško ali naknadno montirano vlečno kljuko znamke 

CUPRA, sistem start-stop deluje kot običajno. Posebnosti ni treba upoštevati.

Če sistem prikolice ne prepozna, ali pa je ni vgradil pooblaščen partner CUPRA, je treba sistem start-stop izklopiti s pritiskom ustreznih tipke v spodnjem območju sredinske konzole, preden se odpravite na vožnjo s prikolico; sistem mora celotno pot ostati izklopljen >>> 

Vozila z izbiro voznega profila

Če se želite odpraviti na vožnjo s prikolico, voznega profila **Eco** ne uporabljajte. Pred začetkom vleke prikolice priporočamo izbiro drugega voznega profila.

Priklopna/oporna obremenitev

Dovoljene priklopne obremenitve ne smete preseči. Če prikolica ni maksimalno obremenjena, lahko premagujete bolj strme vzpone.

Navedene priklopne obremenitve veljajo le do **nadmorske višine 1000 m**. Ker se z višino zmanjšuje moč motorja in s tem zmožnost premagovanja strmin, se sorazmerno zmanjšujejo tudi dovoljene priklopne obremenitve. Zato je treba za vsakih nadaljnjih 1000 m višinske razlike vlečeno maso zmanjšati za 10 %. Čim bolj izkoristite dovoljeno **oporno obremenitev** vlečne kljuke, vendar je ne **prekoračite**.

POZOR

Prikolice nikoli ne uporabljajte za prevoz oseb, ker ogrožate njihova življenja, razen tega je to prepovedano.

POZOR

Zaradi nestrokovne uporabe vlečne naprave lahko pride do poškodb in nezgod.

- Prikolico uporabljajte samo, če je v brezhibnem stanju in pravilno pritrjena.
- Vlečne naprave ne spreminjajte ali popravljajte.
- Za zmanjšanje tveganja poškodb pri trčenjih v zadnjem delu vozila in za zmanjšanje poškodb pešcev in kolesarjev pri parkiranju pomaknite vlečno kljuko navznoter, če pa prikolice ne uporabljate, pa kljuko demontirajte.
- Nikoli ne montirajte vlečne naprave s „porazdelitvijo mase“ ali „izravnavo obremenitve“. Vozilo ni primerno za to vrsto prikolic. Vlečna naprava se lahko pokvarila in prikolica bi se ločila od vozila.

POZOR

Vleka prikolice in prevoz težkih ter velikih predmetov lahko spremenita vozne lastnosti in povzročita nezgode.

- Bremena vedno pritrдите z ustreznimi pritrtilnimi trakovi ali pasovi, ki so v dobrem stanju.

- Hitrost in način vožnje vedno prilagodite vidljivosti, vremenskim pogojem, razmeram na cestišču in prometnim razmeram.

- Prikolice z visokim težiščem se lahko prevrnejo hitreje kot prikolice z nizkim težiščem.

- Izogibajte se nenadnemu zaviranju in nenadnim voznim manevrom.

- Še posebej previdni bodite pri prehitvanjih.

- Čim zaznate tudi najmanjše nihanje prikolice, nemudoma zmanjšajte hitrost.

- S prikolico ne vozite hitreje kot 80 km/h (50 mph) (izjemoma tudi 100 km/h oz. 60 mph). To velja tudi za države, v katerih je dovoljena višja hitrost. Upoštevajte najvišjo dovoljeno hitrost za vleko prikolice v vsaki državi, ta je lahko nižja kot za vozila brez prikolice.

- Prikolice nikdar ne poskušajte „umiriti“ s pospeševanjem.

POZOR

Če vlečne naprave naknadno ni montiral pooblaščen partner CUPRA, je treba načeloma sistem start-stop ročno izklopiti, če se uporablja prikolica. Sicer bi lahko prišlo do okvare v zavornem sistemu in posledično do nezgode ter hudih poškodb.

- Sistem start-stop vedno ročno izklopite, če ste na vlečno kljuko, ki je ni montiral pooblaščen partner CUPRA, pripeli prikolico.

Vlečna naprava*

Napotek

• Preden vpnete ali odpnete prikolico, morate vedno izključiti alarmno napravo »» str. 90. Sicer se lahko senzor naklona alarmne naprave nehote aktivira.

• Prvih 1.000 km ne vozite s prikolico»» str. 214.

• CUPRA priporoča, da po možnosti vlečno kljuko pomaknete navznoter ali demontirate, če je ne uporabljate. Pri trčenju v zadnjem delu vozila lahko vlečna kljuka povzroči veliko škodo.

• Nekatere naknadno montirane vlečne naprave zakrivajo vlečno uho zadaj. V tem primeru vlečnega ušesa ne morete uporabljati za zagon z vleko ali vleko drugih vozil. Iz tega razloga morate demontirano vlečno kljuko vozila vedno hraniti v vozilu, če je bilo vaše vozilo naknadno opremljeno z vlečno napravo.

Tehnične zahteve

Vozila, ki so **tovarniško** opremljena z vlečno napravo, izpolnjujejo vse tehnične in zakonske predpise za vleko prikolice»» str. 278.

Če je bilo **vozilo naknadno opremljeno** z vlečno napravo, se lahko vgradi samo vlečna naprava, ki je odobrena za največjo dovoljeno priklopno obremenitev. Vlečna naprava mora ustrezati vozilu in prikolici ter biti pravilno pritrjena na ogrodje vozila. Za to vozilo

uporabljajte samo vlečne naprave, ki so bile odobrene s strani znamke CUPRA. Vedno preverite in upoštevajte napotke proizvajalca vlečne naprave.

Na odbijaču montirana vlečna naprava

Nikoli ne montirajte vlečne naprave na odbijaču ali na pritrditvi odbijača. Vlečna naprava ne sme ovirati funkcije odbijača. Izpušnega ali zavornega sistema ne smete spreminjati ali popravljati. Vlečno napravo redno preverjajte, da je pravilno pritrjena.

Hladilni sistem motorja

Vleka prikolice predstavlja veliko obremenitev za motor in hladilni sistem. Hladilni sistem mora biti zadostno napolnjen s hladilno tekočino in biti pripravljen dodatno obremenitev vleke prikolice.

Zavore prikolice

Upoštevajte veljavna določila, če ima prikolica lastni zavorni sistem. Nikoli ne priključite zavornega sistema prikolice na zavorni sistem vozila.

Vlečna vrv

Med vozilom in prikolico vedno uporabljajte varnostno pletenico»» str. 274.

Zadnje luči na prikolici

Zadnje luči na prikolici morajo ustrezati zakonskim predpisom»» str. 274.

Luči prikolice nikdar neposredno ne povežite z električnim sistemom vozila. Če niste prepričani, da je prikolica električno pravilno priključena, se obrnite na pooblaščen servis. Za to CUPRA priporoča obisk pooblaščenega partnerja CUPRA oz. SEAT.

Zunanja vzvratna ogledala

Če s serijskimi zunanji ogledali ne morete videti območja za prikolico, morate namestiti dodatna zunanja ogledala v skladu z ustreznimi predpisi v državi. Zunanja ogledala morate nastaviti pred začetkom vožnje, ogledala morajo zagotavljati zadosten pogled.

POZOR

Pri nepravilno montirani ali neprimerni vlečni napravi se lahko prikolica loči od vozila in povzroči hude poškodbe.

PREVIDNO

- Če zadnje luči prikolice niso pravilno priključene, se lahko poškoduje elektronika vozila.
- Če prikolica porabi preveč električnega toka, se lahko poškoduje elektronika vozila. »

- Električnega sistema prikolice ne smete nikdar neposredno povezati z električnimi priključki zadnjih luči ali drugih virov električnega toka. Za napajanje prikolice uporabljajte samo ustrezne priključke.

Mehansko in električno priklapljanje prikolice

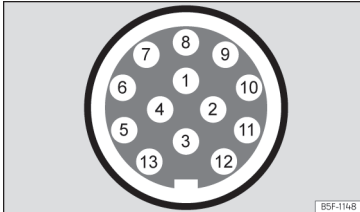

Sl. 178 Shematski prikaz: dodelitev konektorskih zatičev v električni vtičnici za prikolico.

Pin	pomen
1	Levi smerniki
2	Zadnja meglenka
3	Masa za pine 1, 2, 4, 5, 6, 7 in 8
4	Desni smerniki
5	Zadnja luč desno
6	Zavorna luč

Pin	pomen
7	Zadnja luč levo
8	Luč za vzvratno vožnjo
9	Stalno pozitivno
10	Plus polnilni kabel
11	Masa za pin 10
12	Prazno
13	Masa za pin 9

Električna vtičnica za prikolico

Za električno povezavo med vozilom in prikolico je vozilo opremljeno s 13-polno električno vtičnico. Pri vključenem motorju prejmejo električni porabniki prikolice napetost prek električnega priključka (pin 9 in pin 10 vtičnice prikolice).

Ko sistem zazna električno povezavo s prikolico, električni porabniki prikolice prek električne povezave (zatič 9 in zatič 10) prejmejo električno napetost. Zatič 9 ima stalni pozitivni pol. Na ta način delujejo notranje luči prikolice. Električni porabniki, npr. hladilnik avtodoma, so **samo** pri vklopljenem motorju napajani z napetostjo (prek zatiča 10).

Da ne bi prišlo do prekomerne obremenitve električnega sistema, masni kabli za pine 3, 11 in 13 ne smejo biti v kratkem stiku.

Če je prikolica opremljena s **7-polnim konektorjem**, morate uporabiti ustrezni adapterski kabel. V tem primeru zatič 10 ne deluje.

Vlečna vrv

Vlečna vrv mora biti vedno dobro pritrjena na vozilu za vleko in dovolj dolga, da lahko vožnja skozi ovinke poteka brez težav. Vrv pa se med vožnjo ne sme vleči po tleh.

Zadnje luči na prikolici

Prepričajte se, da zadnje luči prikolice delujejo in da izpolnjujejo zakonske predpise. Če prikolico priklopite na tovarniško vgrajeno napravo, se ob vklopu meglenke meglenka vlečnega vozila ugasne in vklopi meglenka prikolice.

Integracija v alarmno napravo

Prikolica se integrira v alarmno napravo, če so izpolnjeni naslednji pogoji:

- Če je vozilo serijsko opremljeno z alarmno napravo in vlečno napravo.
- Prikolica je električno priključena z vlečnim vozilom prek vtičnice.
- Električni sistem vozila in prikolice sta v brezhibnem stanju. nista pokvarjena ali poškodovana.
- Vozilo je zaklenjeno s kontaktnim ključem in alarmna naprava je aktivirana.

Če je vozilo zaklenjeno, se alarmna naprava sproži, takoj ko je električna povezava s prikolicco prekinjena.

Praden vpnete ali odpnete prikolicco, morate izključiti alarmno napravo. Sicer se lahko senzor naklona alarmne naprave nehote aktivira.

Prikolice z zadnjimi LED-lučmi

Prikolice z zadnjimi LED-lučmi iz tehničnih razlogov ni mogoče povezati z alarmno napravo.

Pri zaklenjenem vozilu se alarm ne sproži, če je prekinjena električna povezava do prikolicce, če je prikolica opremljena z zadnjimi lučmi z LED-diodami.

⚠ POZOR

Če so kabli priključeni na neprimeren ali napačen način, bi to lahko povzročilo prekomerno porabo toka s strani prikolicce, kar spet pomeni motnje v celotnem električnem sistemu vozila in povzročitev nezgod ter hudih poškodb.

- Popravila na električnem sistemu smejo izvajati le na pooblaščenem servisu.
- Električnega sistema prikolicce ne smete nikdar neposredno povezati z električnimi priključki zadnjih luči ali drugih virov električnega toka.

⚠ POZOR

Kontakt med pini konektorja prikolicce lahko povzroči kratke stike, preobremenitev električnega sistema ali okvaro na sistemu osvetlitve in posledično nezgode ali hude poškodbe.

- Pini konektorja prikolicce nikoli en smejo biti v kratkem stiku.
- V primeru upognjenih pinov konektorja obiščite pooblaščen servis.

ⓘ PREVIDNO

Prikolice ne pustite priklopljene na vozilo, ko je parkirano, postavite jo na podporno kolo ali na opornike. Če se vozilo dvigne ali spusti, npr. zaradi spremembe natovorjenosti ali poškodbe pnevmatike, sta vlečna naprava in prikolica veliko bolj obremenjeni, kar lahko povzroči poškodbe na vozilu in prikolicci.

ℹ Napotek

- Pri motnjah v delovanju električnega sistema vozila ali prikolicce ter alarmne naprave se obrnite pooblaščen servis.
- Če se oprema prikolicce pri izključenem motorju napaja s tokom prek vtičnice za prikolicco, se izprazni akumulator.
- Pri nizki napoljenosti akumulatorja se električni priključek do prikolicce avtomatsko prekine.

Natovarjanje prikolicce

Z vidika tehnike dovoljena največja priklopna in oporna obremenitev

Z vidika tehnike dovoljena največja priklopna obremenitev je breme, ki ga lahko vleče vozilo. »» ⚠ Oporna obremenitev je sila, ki deluje navpično na vlečno kljuko vlečne naprave.

Podatki o priklopni in oporni obremenitvi na tipski tablici vlečne naprave so le orientacijske vrednosti. Vrednosti, ki se nanašajo na vozilo, in so velikokrat manjše od zgoraj navedenih vrednosti, so natisnjene v dokumentih vozila. Podatki v uradnih dokumentih vozila imajo vedno prednost.

Zaradi varnosti med vožnjo CUPRA priporoča, da vedno čim bolj izrabite največjo dovoljeno navpično oporno obremenitev »» str. 271. Premajhna oporna obremenitev poslabša vozne lastnosti vlečnega vozila in prikolicce.

Vertikalna obremenitev bolj obremenjuje zadnjo premo in zmanjša nosilnost vozila.

Vlečna masa vlečnega vozila in prikolicce

Vlečna masa je vsota dejanske mase vozila in prikolicce.

V nekaterih državah so prikolice razdeljene v kategorije. CUPRA priporoča, da na pooblaščenem servisu pridobite podatke o tem, katere prikolice so primerne za vozilo. »»

Natovarjanje prikolice

Natovorjenost prikolice mora biti uravnotežena. Za to je treba izrabiti največje dovoljene oporno obremenitev in breme enakomerno porazdeliti po prikolici.

- Tovor na prikolici porazdelite tako, da bodo težki predmeti čim bližje osi oz. nad njo.
- Pravilna pritrditve priklopne obremenitve.

Tlak v pnevmatikah

Tlak v pnevmatikah prikolice naj ustreza priporočilom proizvajalca.

Pri vleki prikolice napolnite pnevmatike z največjim dovoljenim polnilnim tlakom >>> str. 301.

⚠ POZOR

Prekoračitev dovoljene osne obremenitve, dovoljene oporne obremenitve in dovoljene skupne mase vozila in prikolice lahko povzroči nezgode in hude poškodbe.

- Navedenih vrednosti nikdar ne prekoračite.
- Dejanska masa na sprednji in zadnji premi ne sme prekoračiti dovoljene osne obremenitve. Masa vozila spredaj in zadaj ne sme prekoračiti dovoljene skupne mase.

⚠ POZOR

Premik bremena lahko ogrozi stabilnost in varnost prikolice, kar lahko povzroči nezgode in hude poškodbe.

- Prikolico morate vedno pravilno natovoriti.
- Bremena vedno pritrдите z ustreznimi pritržilnimi trakovi ali pasovi, ki so v dobrem stanju.

Vožnja s prikolico

Nastavljanje žarometov

Pri vleki prikolice se lahko sprednji del vozila dvigne in žarometi lahko zasenčijo preostali promet.

Posebnosti pri vleki prikolice

- Pri prikolici z **naletno zavoro** najprej zavirajte *rahlo*, šele nato bolj odločno. Na ta način se onemogočijo sunki zaradi blokiranja koles prikolice.
- Zaradi vlečene mase se podaljša zavorna pot.
- Na klancu izberite nižjo prestavo (pri avtomatskem menjalniku uporabite način za tiptronic), da izrabite zaviranje z motorjem. Sicer obstaja nevarnost pregretja in izpada zavor.



- Priklopna obremenitev in višja skupna masa vlečnega vozila in prikolice spremenijo težišče ter vozne lastnosti vozila.

- Če je vlečno vozilo prazno, prikolica pa natovorjena, je porazdelitev mase zelo neugodna. Pod temi pogoji vozite zelo previdno in ustrezno prilagodite hitrost.

Speljevanje navkreber s prikolico

Glede na naklon pri vzponu in skupno vlečeno maso se lahko vlečno vozilo in prikolica nekoliko pomakneta nazaj.

Da bi na klancu speljali s pripeto prikolico, je postopek naslednji:

- Pritisnite zavorni pedal in ga zadržite.
- Enkrat pritisnite tipko , da izključite elektronsko parkirno zavoro >>> str. 250.
- Prestavno stikalo pomaknite v položaj **D/S** >>> str. 204.
- Povlecite tipko  in jo zadržite v tem položaju, da vlečno vozilo in prikolico zaustavite z elektronsko parkirno zavoro.
- Spustite zavorni pedal.
- Počasi speljite.
- Tipko  izpustite šele takrat, ko ima motor dovolj vlečne sile za speljevanje.

⚠ POZOR

Zaradi nepravilne vleke prikolice voznik lahko izgubi nadzor nad vozilom.

Vlečna naprava*



- Vleka prikolice in prevoz težkih ter velikih predmetov lahko spremenita vozne lastnosti in podaljšata zavorno pot.
- Vedno vozite premišljeno in previdno. Zavarujte prej kot običajno.
- Hitrost in način vožnje vedno prilagodite vidljivosti, vremenskim pogojem, razmeram na cestišču in prometnim razmeram. Zmanjšajte hitrost, še posebej na klancih.
- Plin dodajajte previdno in počasi. Izogibajte se nenadnemu zaviranju in nenadnim voznim manevrom.
- Še posebej previdni bodite pri prehitevanjih. Čim zaznate tudi najmanjše nihanje prikolice, nemudoma zmanjšajte hitrost.
- Prikolice nikdar ne poskušajte „umiriti“ s pospeševanjem.
- Upošteвайте najvišjo dovoljeno hitrost za vleko prikolice, ta je lahko nižja kot za vozila brez prikolice.

Stabiliziranje vlečnega vozila in prikolice

Stabiliziranje vlečnega vozila in prikolice je dodatna funkcija elektronskega stabilizacijskega programa (ESC).

Ko sistem zazna nihanje prikolice, ga poskuša zmanjšati.

Pogoji za stabiliziranje vlečnega vozila in prikolice

- Vozilo je tovarniško opremljeno z vlečno napravo ali pa je bilo naknadno opremljeno z združljivo vlečno napravo.
- ESC in TCS sta vključena. V kombiniranem instrumentu ne sveti kontrolna lučka  ali .
- Prikolica je električno povezana z vlečnim vozilom prek vtičnice.
- Hitrost je nad pribl. 60 km/h (pribl. 37 mph).
- Prisotna je tehnično najvišja dovoljena oporna obremenitev.
- Prikolica ima togo ojnico.
- Če ima prikolica zavore, mora biti opremljena z naletno zavoro.

POZOR

Kljub visoki stopnji varnosti, ki jo zagotavlja funkcija za stabiliziranje vlečnega vozila in prikolice, se ne smete izpostavljati tveganjem, ki lahko ogrozijo vašo varnost.

- Hitrost in način vožnje vedno prilagodite vidljivosti, vremenskim pogojem, razmeram na cestišču in prometnim razmeram.
- Na spolkem cestišču previdno dodajajte plin.
- Ko spreminjate nastavitve, neahajte pospeševati.

POZOR

Funkcija za stabiliziranje vlečnega vozila in prikolice morda ne bo pravilno prepoznala vseh voznih situacij.

- Če je izključen sistem ESC, je izključeno tudi stabiliziranje vlečnega vozila in prikolice.
- Funkcija za stabiliziranje vlečnega vozila in prikolice vedno ne prepozna lahke prikolice in je posledično ustrezno ne stabilizira.
- Če vozite po cestišču z malo oprijema, lahko prikolica celo *ovira* sistem stabiliziranja.
- Prikolice z višjim težiščem se lahko prevrnejo, ne da bi prej zanihale.
- Če prikolica ni priklopljena, je pa v vtičnico priključen vtikač (npr. pri nosilnem sistemu za kolesa z osvetlitvijo), lahko v ekstremnih voznih situacijah pride do avtomatskega zaviranja.

Vlečna kljuka z električnim odklepanjem*

Opis

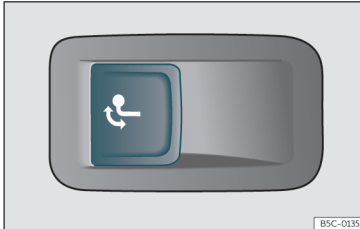

Sl. 179 Leva stran prtljažnika: tipka za odklepanje vlečne kljuke.

Vlečna kljuka vlečne naprave se nahaja v odbijaču. Vlečne kljuke z električnim odklepanjem ni mogoče sneti.

V območju pomika vlečne kljuke ne sme biti oseb, živali ali predmetov »» » .

Odklepanje vlečne kljuke in pomik navzven

- Zaustavite vozilo in vklopite elektronsko parkirno zavoro»» str. 250 .
- Ugasnite motor.
- Odprite vrata prtljažnika.

- Za hip povlecite tipko»» sl. 179 . Vlečna kljuka se avtomatsko odklene in se samodejno pomakne navzven. Kontrolna lučka v tipki utripa.
- Pomaknite vlečno kljuko ročno popolnoma navzven, da se slišno zaskoči in da občutite, da je v pravilnem položaju. Kontrolna lučka v tipki neprekinjeno sveti.
- Zaprite vrata prtljažnika.
- Glejte poglavje Mehansko in električno priklapljanje prikolice»» str. 274 .

Pomik vlečne kljuke navznoter

- Zaustavite vozilo in vklopite elektronsko parkirno zavoro.
- Ugasnite motor.
- Odmaknite ojnico prikolice z vlečne kljuke in prekinite električno povezavo med vozilom in prikolico. Po potrebi odstranite adapter iz električne vtičnice vlečne kljuke.
- Odprite vrata prtljažnika.
- Za hip povlecite tipko»» sl. 179 . Vlečna kljuka se električno odklene.
- Pomaknite vlečno kljuko pod odbijač, da se slišno zaskoči in da občutite, da je v pravilnem položaju. Kontrolna lučka v tipki neprekinjeno sveti.
- Zaprite vrata prtljažnika.

Kontrolna lučka →

- Če kontrolna lučka v tipki»» sl. 179 → utripa, se vlečna kljuka ni popolnoma zaskočila oz. je poškodovana.»» .
- Če kontrolna lučka pri odprtih vratih prtljažnika»» sl. 179 → neprekinjeno sveti, je vlečna kljuka popolnoma zaskočena tako v povlečenem kot v izvlečenem položaju.

Kontrolna lučka v tipki ugasne pribl. 1 minuto po tem, ko ste zaprli vrata prtljažnika.

POZOR

Zaradi nestrokovne uporabe vlečne naprave lahko pride do poškodb in nezgod.

- Vlečno kljuko uporabljajte samo, če je pravilno zaskočena.
- Prepričajte se, da v območju pomika vlečne kljuke ni oseb, živali ali predmetov.
- Med pomikanjem se vlečne kljuke ne dotikajte s predmetom ali orodjem.
- V nobenem primeru ne pritisnite tipke »» sl. 179, če je na vlečni kljuki vpeta prikolica, transportni sistem ali druga oprema.
- Če se vlečna kljuka popolnoma ne zaskoči, je ne uporabljajte. Obrnite se na pooblaščen servis, kjer naj vlečno napravo pregledajo.
- Pri okvari električnega sistema ali vlečne naprave se obrnite na pooblaščen servis, kjer naj sistem in napravo preverijo.

Vlečna naprava*

- Če ima vlečna kljuka na katerem koli mestu manjši premer od 49 mm, vlečne naprave nikakor ne smete uporabljati.

ⓘ PREVIDNO

Če vozilo čistite z visokotlačnim čistilnikom, vodnega curka ne usmerjajte neposredno na pomično vlečno kljuko ali vtičnico prikolice, ker se lahko poškodujejo tesnila ali od strani potrebno mazivo.

ⓘ Napotek

Pri ekstremno nizkih zunanjih temperaturah se lahko zgodi, da pomik vlečne kljuke ni možen. V takšnih primerih zadostuje, če vozilo odpeljete v toplejši prostor, npr. garažo.

Montaža nosilca za kolesa na pomično vlečno kljuko

Dovoljena skupna masa nosilnega sistema skupaj s tovorom znaša **80 kg**. Nosilni sistem lahko sega največ 700 mm nad vlečno kljuko. Dovoljeni so samo nosilni sistemi, na katere lahko namestimo največ 3 kolesa. Težja kolesa morate namestiti čim bližje vozilu (vlečna kljuka).

⚠ POZOR

Zaradi nestrokovne uporabe vlečne naprave z nosilcem za kolesa, ki je nameščen na vlečno kljuko, lahko pride do poškodb in nezgod.

- Nikoli ne prekoračite zgoraj navedene skupne mase ali mere za izbočenost.
- Nosilca za kolesa ne smete pritrditi na vlečno kljuko, ker bi bil zaradi oblike vratu kljuke in glede na model nosilca v napačnem vgradnem položaju.
- Preberite in upoštevajte navodila za montažo nosilca za kolesa.

ⓘ PREVIDNO

Prekoračitev zgoraj navedene skupne mase in mere za izbočenost lahko povzroči znatne poškodbe na vozilu.

- Navedenih vrednosti nikdar ne prekoračite.

ⓘ Napotek

CUPRA priporoča, da pred začetkom vožnje odstranite vse montažne dele s kolesa. Mišljeni so npr. košarice, žepi, otroški sedeži ali baterije. Na ta način se izboljšata aerodinamika in težišče nosilca za kolesa.

Naknadna vgradnja vlečne naprave

Opis

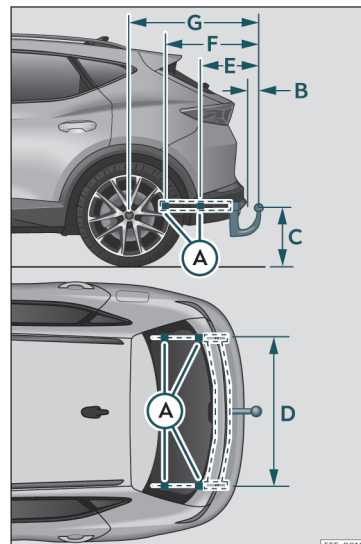

SI. 180 Mere in pritrdilne točke za naknadno vgradnjo vlečne naprave

CUPRA priporoča, da se za naknadno vgradnjo vlečne naprave dogovorite na pooblaščenem servisu. Možna je prilagoditev hladilne naprave ali vgradnja termoizolacijske pločevine. Za to CUPRA priporoča obisk pooblaščenega partnerja CUPRA oz. SEAT.

Če gre za naknadno vgradnjo vlečne naprave, je treba nujno upoštevati mere za razdalje.

Oddaljenost med sredino glave vlečne kljuke in cestiščem»» sl. 180 C ne sme biti manjša od navedene vrednosti. To velja tudi za popolnoma naloženo vozilo, vključno s tehnično največjo dovoljeno oporno obremenitvijo

Razdalje»» sl. 180¹⁾:

- A) Podporne točke na vozilu
- B) 65 mm (najmanj)
- C) 350 mm do 420 mm (vozilo ob maksimalni natovorjenosti)
- D) 1.043 mm
- E) 414 mm
- F) 634 mm
- G) 959 mm

¹⁾ Mere se lahko razlikujejo glede na različne kombinacije podvozja.

POZOR

Če so bili kabli neprimerno ali napačno priključeni, lahko to vodi do motenj v delovanju električnega sistema vozila in do nezgod ter hudih poškodb.

- Električnega sistema prikolice ne smete nikdar neposredno povezati z električnimi priključki zadnjih luči ali drugih virov električnega toka. Za napajanje prikolice uporabljajte samo ustrezne priključke.
- Naknadno vgradnjo vlečne naprave lahko izvede le pooblaščen servis.

POZOR

Če vlečna naprava ni bila pravilno vgrajena ali pa sploh ni primerna, se lahko prikolica loči od vlečnega vozila. Posledica so lahko hude nezgode in poškodbe s smrtnim izidom.

Napotek

- Za to vozilo uporabljajte samo vlečne naprave, ki so bile odobrene s strani znamke CUPRA.
- Vgradnja običajne vlečne naprave pri nekaterih izvedbah ni priporočljiva. Obrnite se na pooblaščen servis.

Praktični nasveti

Preverjanje in dolivanje

Točenje goriva

Točenje goriva

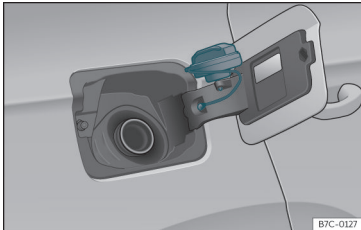

Sl. 181 Loputa rezervoarja s pritrjenim pokrovom rezervoarja.

Loputa rezervoarja za gorivo je na zadnji desni strani vozila.

Pri uporabi centralnega zaklepanja se ob enem samodejno zaklene oz. odklene loputa rezervoarja za gorivo.

- Pritisnite levo na loputo rezervoarja za gorivo, da se ta odpre.
- Pokrov rezervoarja za gorivo odvijte v levo.

- Pokrovček namestite na režo, ki je na tečaju odprte lopute rezervoarja za gorivo »» sl. 181.
- Začnite točiti gorivo. Rezervoar je poln, ko pištola za točenje goriva prekine dovajanje goriva. Goriva ne točite več, sicer boste napolnili ekspanzijski prostor v rezervoarju.
- Pokrov rezervoarja za gorivo privijte do končnega položaja v desno.
- Zaprite prekrivalo.

Podatki o tem, katero gorivo zahteva motor vašega vozila, so navedeni na notranji strani lopute rezervoarja za gorivo. Več informacij o gorivu»» str. 282 .

Prostornina rezervoarja vašega vozila je navedena na»» str. 324 .

⚠ POZOR

Gorivo je lahko vnetljivo in lahko povzroči hude opekline in druge poškodbe.

- Pri točenju goriva morata biti motor in kontakt iz varnostnih razlogov izključena.
- Pri točenju goriva ali polnjenju rezervne posode za gorivo je kajenje prepovedano. Zaradi nevarnosti eksplozije točenje goriva v bližini odprtega ognja ni dovoljeno.
- Pri uporabi, shranjevanju in prevozu rezervne posode za gorivo upoštevajte zaskonska določila.
- Iz varnostnih razlogov odsvetujemo, da v vozilu prevažate rezervno posodo, napol-

njeno z gorivom. Ob morebitni nezgodi se lahko poškoduje in gorivo lahko izteče.

- Če morate izjemoma prepeljati rezervno posodo za gorivo, upoštevajte naslednje napotke:
 - Goriva v posodo nikdar ne točite, če ta stoji v ali na vozilu. Nevarnost eksplozije. Kanister za rezervno gorivo vedno postavite na tla.
 - Ročko do konca vstavite v odprtino za dolivanje.
 - Pri kovinskih rezervnih posodah za gorivo se mora pištola med točenjem goriva dotikati posode. Na ta način se ne ustvarja statični naboj.
 - Pazite, da goriva ne polijete po vozilu ali prtljajniku. Hlapi goriva lahko eksplodirajo. Nevarnost eksplozije!

ⓘ PREVIDNO

- Če gorivo izteče, ga nemudoma obrišite z laka. V nasprotnem primeru se lahko poškoduje.
- Rezervoarja ne smete nikdar popolnoma izprazniti. Poškoduje se lahko katalizator.
- Če je bil rezervoar vozila z dizelskim motorjem popolnoma izpraznjen, morate po dolivanju goriva pustiti kontakt vključen za najmanj 30 sekund, ne da bi zagnali motor. Ko nato obrnete ključ v položaj za zagon motorja, je lahko postopek zaganjanja znatno daljši kot običajno – do ene minute. »

Ekološki napotek

Nikoli ne natočite preveč goriva – če se segreje, lahko izteče.

Napotek

Zasilno odklepanje lopute rezervoarja za gorivo ni mogoče. Po potrebi poiščite strokovno pomoč.

Napotek

Vozila z dizelskim motorjem so opremljena z zaščito pred točenjem napačnega goriva¹⁾. V rezervoar je gorivo tako mogoče natočiti samo z ročko za točenje dizelskega goriva.

- Z obrabljeno, poškodovano ali premajhno ročko za točenje goriva zaščitite pred točenjem napačnega goriva ni mogoče odpreti. Poskusite ročko za točenje goriva pred namешčanjem v odprtino rezervoarja zavrteti, uporabite drugi avtomat za točenje goriva ali poiščite strokovno pomoč.

- Pri dolivanju goriva iz rezervne posode se zaščita pred točenjem napačnega goriva ne odpre. Obidete jo lahko tako, da dizelsko gorivo dolivate počasi.

¹⁾ Odvisno od države

²⁾ Upoštevajte predpise države, v kateri uporabljate vozilo.

Vrste goriv

Oznake goriv¹⁾

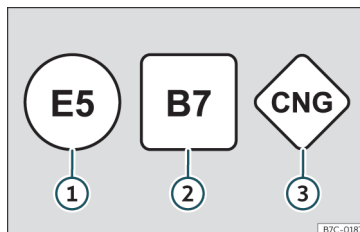

Sl. 182 Oznake goriv v skladu z Direktivo 2014/94/EU

Goriva so označena z različnimi simboli. Oznake so nameščene na črpalkah in na loputi rezervoarja za gorivo. Oznake preprečujejo točenje napačnega goriva.

- 1) **Bencin** z etanolom („E“ označuje etanol). Številka označuje odstotek etanola v bencinu. „E5“ npr. pomeni največ 5-odstotni delež etanola v bencinu.
- 2) **Dizel** z biodizlom („B“ označuje biodizel). Številka označuje odstotek biodizla v

dizlu. „B7“ npr. pomeni največ 7-odstotni delež biodizla.

- 3) **Zemeljski plin:** »CNG« pomeni compressed natural gas (stisnjen zemeljski plin).

Vrste bencina

Podatki o ustrezni vrsti bencina, ki ga zahteva motor vašega vozila, so navedeni na notranji strani lopute rezervoarja za gorivo.

Vozilo je opremljeno s katalizatorjem, zato smete točiti le **neosvinčeni bencin**. Bencin mora ustrezati normi EN 228 in **ne sme vsebovati žvepla**. Točite lahko goriva z največ 10-odstotnim deležem etanola (E10)²⁾. Posamezne vrste bencina se razlikujejo po **oktanskem številu (ROŠ)** ali po **indeksu proti klenkanju (AKI)**.

95-oktanski neosvinčeni bencin super ali vsaj 91-oktanski bencin normal

Priporočamo uporabo bencina super z oktanskim številom 95 (91 AKI). Če te vrste bencina ni na voljo, lahko uporabite 91-oktanski bencin (87 AKI). Moč motorja bo nekoliko manjša.

Preverjanje in dolivanje

Neosvinčeni 95-oktanski bencin super

Uporabljajte vsaj 95-oktanski bencin super (91 AKI).

Če bencin super ni na voljo, lahko, *če je nujno*, uporabite tudi 91-oktanski bencin normal (87 AKI). Vendar pa morate v tem primeru voziti z zmernim številom vrtljajev. Motor naj bo zmerno obremenjen. Čim prej dolijete bencin super.

98-oktanski neosvinčeni bencin super plus ali vsaj 95-oktanski bencin

Priporočamo uporabo bencina super plus z oktanskim številom 98 (93 AKI). Če tega bencina ni na razpolago: 95-oktanski bencin super (91 AKI) z malenkostnim zmanjšanjem moči.

Če bencin super ni na voljo, lahko, *če je nujno*, uporabite tudi 91-oktanski bencin normal (87 AKI). Vendar pa morate v tem primeru voziti z zmernim številom vrtljajev. Motor naj bo zmerno obremenjen. Čim prej dolijete bencin super.

PREVIDNO

- Goriv z visoko vsebnostjo etanola, npr. E30–E100, ne smete uporabljati. To bi poškodovalo sistem za dovajanje goriva.
- Že en rezervoar osvinčenega goriva ali drugi kovinski dodatki lahko trajno zmanjšajo učinek katalizatorja.

- Uporabljate lahko samo dodatke bencinu (aditive), ki jih je odobril SEAT. Dodatki, ki povečajo oktansko število bencina ali izboljšajo klenkanje, lahko vsebujejo kovinske dodatke, ki povzročijo resne okvare motorja in katalizatorja. Takšnih dodatkov ni dovoljeno uporabljati.

- Ne uporabljajte goriva, za katerega na črpalki piše, da vsebuje kovine. Tudi gorivo LRP (*lead replacement petrol*) vsebuje kovinske dodatke v visokih koncentracijah. Nevarnost okvare motorja!

- Če točite bencin s prenizkim oktanskim številom, se motor pri vožnji z velikim številom vrtljajev ali velikim obremenitvi lahko pokvari.

Napotek

- Točite lahko bencin, čigar oktansko število je višje od tistega, ki ga potrebuje motor.
- V državah, kjer gorivo brez žvepla ni na voljo, lahko točite tudi gorivo z manjšim deležem žvepla.

Krmiljenje motorja in sistem za nadzor izpušnih plinov

Uvod

POZOR

- Zaradi visokih temperatur v sistemu za čiščenje izpušnih plinov vozila ne nikoli ne parkirajte na lahko vnetljivi podlagi. Nevarnost požara!
- Na območju izpušnega sistema ne smete na podvozju nanašati sredstva za konzerviranje: Nevarnost požara!

Kontrolne lučke

Zasveti

Motnja v sistemu za nadzor izpušnih plinov. Zmanjšajte hitrost in previdno odpeljite do najbližjega pooblaščenega servisa, kjer bodo pregledali motor.

Utripa

Motnje pri zgorevanju, ki lahko poškodujejo katalizator. Zmanjšajte hitrost in previdno odpeljite do najbližjega pooblaščenega servisa, kjer bodo pregledali motor.

Zasveti

Filter za trdne delce je zasičen s sajami»» str. 284. »



Praktični nasveti

EPC Zasveti

Okvara krmiljenja bencinskega motorja. Motor naj čim prej pregledajo na pooblaščenem servisu.

Kontrolna lučka **EPC** (Electronic Power Control) zasveti ob vklopu kontakta. Po zagonu motorja mora ugasniti.

Napotek

Ko so vklopljene kontrolne lučke   ali **EPC**, je morda prišlo do okvare motorja. Poraba goriva se lahko zviša in motor lahko izgubi moč.

Katalizator

Napotki za dolgo in optimalno delovanje katalizatorja

- Pri bencinskih motorjih uporabljate samo neosvinčeni bencin.
- Rezervoarja za gorivo nikdar popolnoma ne izpraznite.
- Pri menjavi ali dolivanju olja ne prekoračite potrebne količine»» str. 289, Dolivanje motornega olja.
- Motorja svojega vozila ne zaganjajte z vleko, temveč uporabite premostitvena kabla »» str. 51.

Če se med vožnjo pojavijo motnje vžiga, padeč moči ali neenakomeren tek motorja, vo-

zilo odpeljite na pooblaščen servis, kjer ga bodo pregledali. Pri opisanih motnjah sveti kontrolna lučka za izpušne pline . Nezgorelo gorivo lahko pride v izpušni sistem in od tam v ozračje. Poleg tega se katalizator lahko poškoduje tudi zaradi pregretja.

PREVIDNO

Rezervoarja nikdar ne smete izprazniti do konca, saj lahko neredna preskrba z gorivom povzroči motnje vžiga. Nezgorelo gorivo zaide v izpušni sistem – katalizator se lahko pregreje in poškoduje.

Ekološki napotek

Tudi pri brezhibnem delovanju sistema za nadzor izpušnih plinov se pod določenimi pogoji lahko pojavi vonj po žveplu. Ta je odvisen od deleža žvepla v gorivu. Temu se lahko izognete z izbiro druge znamke goriva.



Filter za trdne delce

Filter za trdne delce skorajda popolnoma odstrani sajaste delce iz izpušnih plinov. Pri normalnem delovanju je čiščenje filtra samodejno. Če samodejno čiščenje filtra ni možno (npr. pri pogostih vožnjah na kratke razdalje), se filter zasiči s sajami, vozniku pa se prikaže naslednje opozorilo:  **Filter za trdne delce: čiščenje med vožnjo. Glejte**

Navodila za uporabo. Filter za trdne delce se mora očistiti (regenerirati).

Regeneracija filtra za trdne delce

Pogoj za regeneracijsko vožnjo: motor je ogret na delovno temperaturo.

- Vozite s hitrostjo vsaj 80 km/h. »»  
- Za nekaj sekund spustite pedal za plin, da se vozilo premika naprej z vstavljenjo prestavo.
- Upoštevajte omejitve hitrosti in priporočene prestave.
- Postopek ponavljajte (pospešujte in spustite pedal za plin), dokler kontrolna lučka ne ugasne.

Postopek samodejnega čiščenja filtra za trdne delce lahko traja nekaj časa.

Če kontrolna lučka **ne ugasne**, vozilo nemudoma odpeljite na pooblaščen servis, kjer bodo odpravili motnjo.

POZOR

Hitrost vožnje med regeneracijo filtra za trdne delce vedno prilagodite vremenskim razmeram, cestišču, zavorni poti in razmeram v prometu. Zaradi priporočila za pot nikoli ne prezrite veljavnih prometnih predpisov.

Preverjanje in dolivanje

ⓘ PREVIDNO

- Ko krmilnik izpušnega sistema zazna, da je filter za trdne delce skoraj zasičen, funkcija za samodejno čiščenje filtra priporoča optimalen način vožnje za regeneracijo filtra.
- Zaradi visokih temperatur, ki so posledica regeneracije filtra za trdne delce, se lahko po izklopu motorja aktivira ventilator hladilnika, čeprav njegova delovna temperatura ni bila dosežena.
- Med regeneracijo se lahko pojavijo hrup, vonji in visoko število vrtljajev motorja v prostem teku.
- Vedno uporabljajte ustrezno motorno olje in gorivo, da ne skrajšate življenjske dobe filtra za trdne delce. Izogibajte se pogostim vožnjam na kratke razdalje.

Motorni prostor

Posegi v motorni prostor

Ob posegih v motorni prostor, npr. preverjanju in dolivanju tekočin, obstaja nevarnost poškodb, opeklin, nezgode in požara.

Zato obvezno upoštevajte v nadaljevanju podana opozorila in splošno veljavne varnostne predpise.

Motorni prostor je nevaren del vozila »  .

POZOR

Ob posegih v motorni prostor obstaja nevarnost poškodb, opeklin, nezgode in požara.

- Ugasnite motor, izključite kontakt in aktivirajte elektronsko parkirno zavoro. Pritisnite tipko P na avtomatskem menjalniku. Počakajte, da se motor ohladi.
- Nikoli ne odpirajte pokrova motornega prostora, če vidite, da iz njega izhaja para ali hladilna tekočina. Počakajte, da para ali hladilna tekočina preneha izhajati.
- Otrokom ne dovolite v bližino motornega prostora.
- Pazite, da vročega motorja ne boste polili s tekočinami, saj se te tekočine (npr. sredstvo proti zmrzovanju, ki je v hladilni tekočini) lahko vnamejo!
- Pazite, da ne boste povzročili kratkega stika v električni napeljavi, zlasti na točkah za zagon » str. 51. Akumulator lahko eksplodira.
- Pri delih v motornem prostoru upoštevajte, da se ventilator hladilnika tudi pri izključenem kontaktu lahko samodejno vključi – nevarnost poškodb.
- Motorja nikoli ne prekrijte z dodatnimi izolacijskimi materiali, npr. z oedejo. Nevarnost požara!
- Dokler je motor še vroč, ne odpirajte pokrovčka ekspanzijske posode s hladilno tekočino. Hladilni sistem je pod tlakom.

• Pokrovček posode s hladilno tekočino ob odpiranju pokrijte z veliko krpo, da obraz in roke zaščitite pred paro ali vročo hladilno tekočino.

• Pazite, da po končanem delu v motornem prostoru nikoli ne pozabite nikakršnih predmetov, npr. krpe ali orodja.

• Če so potrebna dela pod vozilom, je treba vozilo zanesljivo podpreti s primernimi oporniki. Nevarnost nezgode! Dvigalka za to ni primerna – nevarnost telesnih poškodb.

• Če morate dela opraviti ob zagonu motorja ali ko je motor v teku, dodatno nevarnost predstavljajo vrteči se deli (npr. klinasti jermen, generator, ventilator hladilnika) in visokonapetostni vžigalni sistem. Dodatno upoštevajte naslednje napotke:

- Nikdar se ne dotikajte kablov vžigalne naprave.
- Še posebej pazite, da se npr. nakit, ohlapna oblačila ali dolgi lasje ne zataknejo med vrteče se dele motorja. Življenjsko nevarno. Zato prej snemite nakit, spnite in pokrijte lase ter oblecite oprjeta oblačila.
- Ko je prestavna ročica ali prestavno stikalo v prestavi, nikdar ne dodajte plina. Vozilo se kljub aktivirani ročni zavori lahko premakne. Življenjsko nevarno.

• Če so potrebna dela na sistemu za dovod goriva ali na električni napeljavi, upoštevajte tudi naslednja varnostna opozorila: »

- Vedno prekinite stik med akumulatorjem in električno napeljavo.
- Ne kadite.
- Posegov nikdar ne opravljajte v bližini odprtega ognja.
- Gasilni aparat naj bo vedno v bližini.

Ekološki napotek

- Ob rednem preverjanju dna vozila boste pravočasno odkrili slabo tesnjenje. Če so na tleh madeži olja ali drugih tekočin, vozilo odpeljite na pregled v servisno delavnico.
- Pogonske tekočine, ki iztekajo iz vozila, onesnažujejo okolje. Zato redno pregledujte tla pod vozilom. Če so na tleh madeži olja ali drugih tekočin, vozilo odpeljite na pregled na servis.

Napotek

Pri vozilih z volanom na desni strani* je posoda z zavorno tekočino na drugi strani motornega prostora»» sl. 185.

Odpiranje in zapiranje pokrova motornega prostora

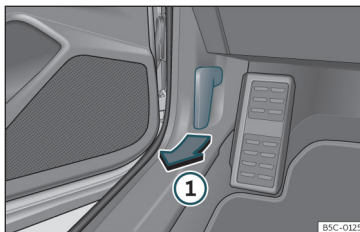

Sl. 183 Ročica za odklepanje v voznikovem prostoru za noge.

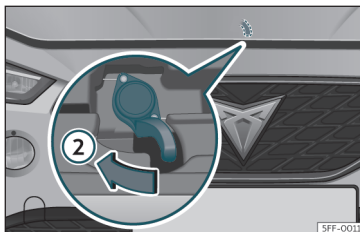

Sl. 184 Ročica pod pokrovom motornega prostora.

Odpiranje pokrova motornega prostora

Pokrov motornega prostora odklenete iz notranjosti vozila.

Pred odpiranjem pokrova motornega prostora se prepričajte, da sta ročici brisalcev na vetrobranskem steklu.

- Odprite vrata in povlecite ročico pod armaturno ploščo»» sl. 183 ①.
- Da bi odprli pokrov motornega prostora, pritisnite ročico pod pokrovom motornega prostora v sredini v levo»» sl. 184 ②. Kavliji se spostijo.
- Odprite pokrov motornega prostora. Iztaknite oporno palico in jo zatakните v ustrezno odprtino v pokrovu motornega prostora.

Zapiranje pokrova motornega prostora

- Privzdignite pokrov motornega prostora.
- Snemite oporno palico in jo zatakните nazaj v držalo.
- Z višine pribl. 30 cm spustite pokrov, da pada v zaklepe in se zaskoči.

Če se pokrov motornega prostora ni pravilno zaskočil, ga ne pritiskajte navzdol. Ponovno ga odprite in spustite v zaklep, kot je opisano.

POZOR

Prepričajte se, da je pokrov motornega prostora pravilno zaprt. Če se odpre med vožnjo, lahko povzroči nezgodo.

Preverjanje in dolivanje

① PREVIDNO

Da bi preprečili poškodbe pokrova motornega prostora in ročic brisalcev, pokrov od-

prite le, ko sta ročici brisalcev v pravilnem položaju na vetrobranskem steklu.

Preverjanje nivojev tekočin

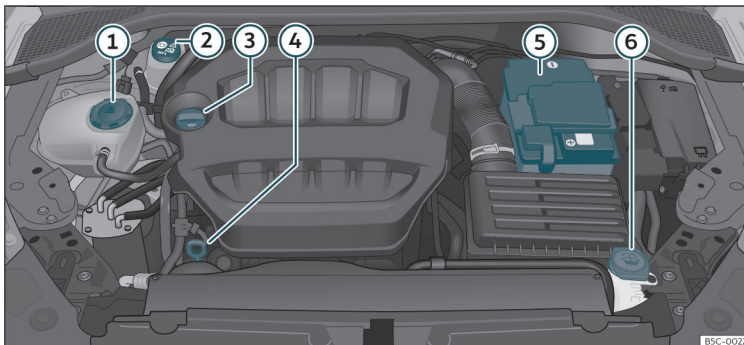

B5C-0022

SI.185 Pregled položaja posameznih komponent

Redno preverjajte nivo tekočin, ki so pomembne za pravilno delovanje vozila. Pazite, da pomotoma ne dolijete napačnih tekočin, saj zaradi tega lahko pride do hudih okvar motorja.

- ① Ekspanzijska posoda s hladilno tekočino »» str. 290
- ② Posoda z zavorno tekočino »» str. 292

- ③ Polnilni nastavek za motorno olje »» str. 289
- ④ Merilna palica za motorno olje »» str. 289
- ⑤ Akumulator »» str. 294
- ⑥ Posoda s tekočino za čiščenje stekel »» str. 293

Napotek

Razporeditev komponent se lahko glede na motor razlikuje.

Motorno olje

Splošni napotki

V tovarni v motor nalijejo posebno kakovostno večnamensko olje, ki se praviloma lahko uporablja skozi celo leto.

Ker je kakovostno olje pogoj za nemoteno delovanje in dolgo življenjsko dobo motorja, lahko za dolivanje ali pri menjavi olja uporabite samo takšno, ki izpolnjuje zahteve standardov VW.

Priporočamo vam, da menjavo olja opravijo na pooblaščenem servisu.

Prenizek nivo motornega olja

Informacije o ustreznem motornem olju za svoje vozilo lahko dobite v servisni delavnici.

Če priporočeno motorno olje ni na voljo, lahko do naslednje menjave olja v **nujnem primeru enkrat** dolijete 0,5 l olja z naslednjimi specifikacijami:

- *bencinski motorji*: standard VW 504 00, VW 502 00, VW 508 00, ACEA C3 ali API SN

Menjavo olja opravite na pooblaščenem servisu.

CUPRA za zagotavljanje kakovostne zmogljivosti motorja CUPRA priporoča uporabo originalnega olja SEAT.

Uporaba motornega olja, ki je skladno s standardom VW 504 00 in ne s standardom VW 508 00, lahko poveča porabo goriva in izpušne CO₂.

Dodatki motornega olja

Motornemu olju ne dodajajte maziv. Poškodbe, ki so posledica takšnih dodatkov, so izvzete iz jamstva.

ⓘ PREVIDNO

Če ste dolili drugo motorno olje, kot je navedeno zgoraj v standardih, ali ga je dolil vaš pooblaščen servisni partner, upoštevajte naslednje:

- Nevarnosti poškodbe motorju ali na filtru za trde delce* ni mogoče popolnoma izključiti.
- Če niste dolili več kot 0,5 l motornega olja, lahko nadaljujete z vožnjo. Čim prej previdno odpeljite do pooblaščenega servisa in zahtevajte menjavo olja. V nasprotnem primeru obstaja nevarnost poškodb motorja.
- Če ste dolili več kot 0,5 l motornega olja, vozite z nizko močjo motorja in največ s številom vrtljajev motorja v srednjem območju. Ne vozite hitreje od 80 km/h in ne prevozite več kot (približno) 300 km. Čim prej previdno odpeljite do pooblaščenega servisa in zahtevajte menjavo olja. V nasprotnem primeru obstaja nevarnost poškodb motorja.

• **Odgovornost za morebitne poškodbe na vozilu (motor, izpušni sistem) nosite sami. Če ste v dvomih, motorja ne zaženite in pokličite strokovno pomoč.**

• **Če ste namesto motornega olja nalili drugo tekočino, motorja ne zaženite. Pokličite strokovno pomoč. Nevarnost okvare motorja!**

ⓘ Napotek

Preden se odpravite na daljše potovanje, priporočamo nakup olja, ki ustreza specifikaciji VW. Olje shranite v vozilu. Tako imate na razpolago vedno pravo motorno olje, ki ga lahko vedno dolijete.

Kontrolna lučka

Sveti rdeče

 **Vožnje ne nadaljujte!**

Plak motornega olja je prenizek. Izključite motor. Preverite nivo motornega olja.

Če opozorilna lučka  utripa, hkrati pa se trikrat oglasi zvočni signal, izključite motor in preverite nivo motornega olja. Olje po potrebi dolijte» str. 289 .

Če opozorilna lučka  utripa, čeprav je nivo olja v redu, vožnje ne smete nadaljevati. Motor ne sme teči niti v prostem teku! Poiščite strokovno pomoč.

Preverjanje in dolivanje



Sveti rumeno

Čim prej preverite nivo motornega olja.
Ob naslednji priložnosti zamenjajte olje»» str. 289.



Utripa rumeno

Okvara senzorja za nivo motornega olja.
Vozilo odpeljite na pooblaščen servis, kjer bodo pregledali sistem. Do takrat iz varnostnih razlogov nivo motornega olja preverite ob vsakem točenju goriva.

⚠ POZOR

Upoštevajte varnostna opozorila »» ⚠ v poglavju Kontrolne in opozorilne lučke na str. 81.

Preverjanje nivoja motornega olja

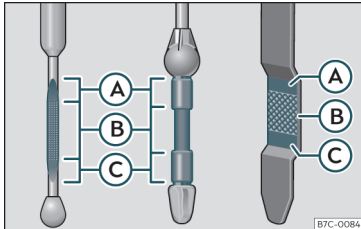

Sl. 186 Merilna palica za olje

Nivo motornega olja lahko preverite z merilno palico.

Preverjanje nivoja olja

- Parkirajte vozilo na ravnem terenu.
- Pustite motor za kratek čas teči v prostem teku in ga izkjučite, ko doseže delovno temperaturo.
- Počakajte 2 minuti.
- Izvlecite merilno palico za nivo motornega olja. Palico obrišite s čisto krpo in jo do konca potisnite nazaj v odprtino.
- Znova jo izvlecite in odčitajte nivo olja »» sl. 186. Olje po potrebi dolijte.

Nivo olja mora biti v območju med oznakama Ⓐ in Ⓒ. Nivo olja nikdar ne sme presehati oznake Ⓐ.

- Območje Ⓐ: brez dolivanja olja.
- Območje Ⓑ: olje lahko dolijete, a nivo mora ostati v tem območju.
- Območje Ⓒ: olje dolijte do območja Ⓑ. Glede na način vožnje in uporabe vozila lahko znaša poraba olja do 0,5 litra na 1.000 km. V prvih 5.000 kilometrih je poraba lahko celo nekoliko višja. Nivo motornega olja je zato treba preverjati v rednih časovnih presledkih (najbolje ob vsakem točenju goriva in pred daljšimi vožnjami).

⚠ POZOR

Pri delih na motorju ali v motornem prostoru morate biti zelo pazljivi.

• Pred vsemi deli v motornem prostoru **upoštevajte ustrezna opozorila»» str. 285.**

ⓘ PREVIDNO

Če je nivo olja v območju Ⓐ, motorja ne zaženite. Posledica je lahko okvara motorja in katalizatorja. Obrnite se na pooblaščen servis.

Dolivanje motornega olja

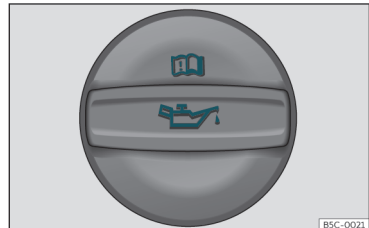

B5C-0021

Sl. 187 V motornem prostoru: pokrov odprtine za dolivanje motornega olja v motornem prostoru.

Preden odprete pokrov motornega prostora, preberite in upoštevajte ustrezna opozorila »» ⚠ v poglavju Posegi v motorni prostor na str. 285. »

Praktični nasveti

Dolivanje olja

- Odvijte pokrovček z odprtine za dolivanje olja»» sl. 187.
- Predvidno dolivajte olje v manjših količinah (največ 0,5 l naenkrat).
- Da ne dolijete preveč olja, po vsakem dolivanju počakajte približno 2 minuti in znova preverite nivo olja»» str. 289.
- Po potrebi dolijte več olja.
- Ko je olje doseglo najmanj območje »» sl. 186 (B), predvidno privijte pokrovček na odprtino za dolivanje »» I.

Položaj odprtine za dolivanje motornega olja je označen na ustreznem pregledu motornega prostora»» str. 287.

Specifikacija motornega olja»» str. 288.

⚠ POZOR

Motorno olje je vnetljivo! Ob dolivanju pazite, da olja ne polijete po vročem motorju.

ⓘ PREVIDNO

Če je nivo olja v območju»» sl. 186 (A), motorja ne zaženite. Posledica je lahko okvara motorja in katalizatorja. Obrnite se na pooblaščen servis.

🌿 Ekološki napotek

Nivo olja nikakor ne sme presežati območja »» sl. 186 (A). V nasprotnem primeru se lah-

ko olje vsesa prek odzračevanja bloka motorja in skozi izpušni sistem preide v ozračje.

ⓘ Napotek

Preden se odpravite na daljše potovanje, priporočamo nakup olja, ki ustreza specifikaciji VW. Olje shranite v vozilu. Tako imate na razpolago vedno pravo motorno olje, ki ga lahko vedno dolijete.

Menjava motornega olja

Priporočamo vam, da motorno olje zamenjate na pooblaščenem servisu.

⚠ POZOR

Motorno olje sami zamenjajte le, če imate ustrezno znanje in izkušnje!

- Preden odprete pokrov motornega prostora, preberite in upoštevajte ustrezna opozorila»» str. 285.
- Počakajte, da se motor ohladi. Vroče olje lahko povzroči opekline.
- Zaščitite oči – olje lahko brizgine in vas poškoduje oz. povzroči opekline.
- Če izpušni vijak odvijate s prsti, pazite, da vam olje ne steče po rokah. Roke držite vodoravno.
- Če olje pride v stik s kožo, se temeljito umijte.

- Motorno olje je strupeno! Dokler odpadnega olja ne morete zavreči skladno s predpisi, ga shranite zunaj dosega otrok.

ⓘ PREVIDNO

Motornemu olju ne dodajajte maziv. Nevarnost poškodb motorja. V primeru poškodb, ki so posledica uporabe omenjenih sredstev, garancijskih oz. jamstvenih zahtevkov ni mogoče uveljavljati.

🌿 Ekološki napotek

- Priporočamo vam, da motorno olje in filter zamenjajo na pooblaščenem servisu.
- Olje ne sme nikoli steči v sistem odpadne vode, zemljo ali okolje.
- Olje izpuščajte v primerno posodo, katere prostornina ustreza količini olja v motorju.

Hladilni sistem

Specifikacije hladilne tekočine

Hladilni sistem motorja je tovarniško napolnjen s posebej obdelano mešanico vode z vsaj 40-odstotnim deležem dodatka **G12evo** (TL-VW 774 J) lila barve. Mešanica štiti pred zmrzaljo do -25°C (-13°F), dele iz lahke kovine v hladilnem sistemu motorja pa pred korozijo. Poleg tega preprečuje nalaganje

Preverjanje in dolivanje

usedlin in znatno zvišuje vrelišče hladilne tekočine.

Za zaščito hladilnega sistema motorja mora delež dodatka hladilni tekočini vedno znašati vsaj 40%, tudi v toplem vremenu in ko sredstvo proti zmrzovanju ni potrebno.

Če je iz klimatskih razlogov potrebna večja zaščita, lahko delež hladilne tekočine povišamo, vendar pa samo do 60%, v nasprotnem primeru bi bila zaščita proti zmrzovanju zmanjšana in s tem hlajenje slabše.

Da zagotovite optimalno protikorozijsko zaščito, pri dolivanju hladilne tekočine uporabite **destilirano vodo** z vsaj 40-odstotnim deležem dodatka **G12evo**. Mešanje dodatka **G12evo** s hladilnimi tekočinami G13 (TL-VW 774 J), G12 plus-plus (TL-VW 774 G), G12 plus (TL-VW 774 F), G12 (zeleno) ali G11 (modro-zelena) zmanjša protikorozijsko zaščito, zato se mu izogibajte.

⚠ POZOR

Če je v hladilnem sistemu premalo sredstva proti zmrzovanju, lahko pride do odpovedi motorja, kar predstavlja nevarnost hudih poškodb.

- Zagotovite, da je delež dodatka ustrezen glede na najnižjo predvideno temperaturo okolice, v kateri boste vozilo uporabljali.
- Pri izredno nizki temperaturi lahko hladilna tekočina zamrzne in vožnje ni mogoče nadaljevati.

ⓘ PREVIDNO

Originalnih dodatkov ne smete nikdar mešati s hladilnimi tekočinami, ki jih ni odobril SEAT.

- Če tekočina v ekspanzijski posodi ni rožnata, temveč npr. rjava, je bil dodatek G12evo mešan z neustrezno hladilno tekočino. V tem primeru je hladilno tekočino treba nemudoma zamenjati!

🌿 Ekološki napotek

Hladilna tekočina in dodatki lahko onesnažijo okolje. Razlito hladilno tekočino obrišite in zavržite skladno s predpisi glede varovanja okolja.

Dolivanje hladilne tekočine

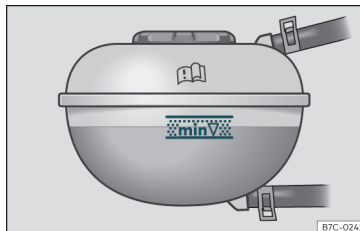

Sl. 188 V motornem prostoru: oznaka na ekspanzijski posodi s hladilno tekočino



Sl. 189 Motorni prostor: pokrov ekspanzijske posode s hladilno tekočino

Ekspanzijska posoda s hladilno tekočino se nahaja v motornem prostoru»» str. 287.

Če je nivo hladilne tekočine pod oznako MIN MIN, dolijte hladilno tekočino.

Preverjanje nivoja hladilne tekočine

- Parkirajte vozilo na ravnem terenu.
- Izključite kontakt.
- Na ekspanzijski posodi odčitajte nivo hladilne tekočine. Pri hladnem motorju mora biti nivo hladilne tekočine med oznakama »» sl. 188. Pri ogretem motorju je lahko tudi nekoliko nad zgornjo oznako.

Dolivanje hladilne tekočine

- Počakajte, da se motor ohladi. »»

- Pokrovček ekspanzijske posode s hladilno tekočino pokrijte s krpo in ga previdno odvijte v levo »» Δ.
- Hladilno tekočino dolijte samo, če je v ekspanzijski posodi še kaj tekočine, saj bi lahko v nasprotnem primeru prišlo do **okvar motorja**. Če v ekspanzijski posodi ni več hladilne tekočine, z vožnjo ne nadaljujte. Poiščite strokovno pomoč »» ❶.
- Če v ekspanzijski posodi ostane še nekaj hladilne tekočine, dolijte hladilno tekočino do zgornje oznake.
- Hladilno tekočino dolivajte toliko časa, da nivo hladilne tekočine postane stabilen.
- Trdno privijte pokrovček.

Če hladilna tekočina izteka, vozilo odpeljite na pooblaščen servis, da pregledajo hladilni sistem.

⚠ POZOR

- Hladilni sistem je pod tlakom. Pokrovčka ekspanzijske posode ne odpirajte, ko je motor topel ali vroč. Nevarnost opeklin!
- Sredstvo proti zmrzovanju hranite v originalni embalaži in zunaj dosega otrok.
- Pri delih v motornem prostoru upoštevajte, da se ventilator hladilnika tudi pri izključenem kontaktu lahko samodejno vključi – nevarnost poškodb.

❶ PREVIDNO

Če v ekspanzijski posodi zmanjka hladilne tekočine, ustavite vozilo na varnem mestu in ne nadaljujte vožnje. Poiščite strokovno pomoč.

Zavorna tekočina

Preverjanje in dolivanje zavorne tekočine



Sl. 190 Motorni prostor: pokrovček posode z zavorno tekočino.

Posoda z zavorno tekočino se nahaja v motornem prostoru»» str. 287 .

Preverjanje nivoja zavorne tekočine

Nivo zavorne tekočine mora biti med oznakama **MIN** in **MAX**.

Če se nivo zavorne tekočine v kratkem času zelo zniža ali pade pod oznako **MIN**, je to lahko znak slabega tesnjenja zavornega sistema. Poiščite strokovno pomoč. Nivo zavorne tekočine nadzoruje kontrolna lučka na zaslonu kombiniranega instrumenta»» str. 79 .

Pri vozilih z volanom na desni strani je posoda z zavorno tekočino na drugi strani motornega prostora.

Menjava zavorne tekočine

Priporočamo, da zavorno tekočino zamenjajo pri pooblaščenem partnerju SEAT.

⚠ POZOR

Zaradi prenizkega nivoja zavorne tekočine in prestare ali neprimerne zavorne tekočine zavore lahko odpovejo ali se zmanjša njihova učinkovitost.

- Poskrbite za redno preverjanje zavornega sistema in nivoja zavorne tekočine!
- Če je zavorna tekočina prestara, pri močni obremenitvi zavor v zavornem sistemu lahko nastanejo mehurčki. Ti zmanjšajo učinkovitost zavor, znatno podaljšajo zavorno pot in lahko povzročijo popoln izpad zavornega sistema.
- Pazite, da bo v sistemu vedno ustrezna zavorna tekočina. Uporabite izključno zavorno tekočino skladno s standardom **VW 501 14**.

- Zavorno tekočino, ki ustreza standardu VW 501 14, lahko kupite pri pooblaščenem partnerju CUPRA oz. pooblaščenem servisu SEAT. Če ta ni na voljo, lahko uporabite samo kakovostno zavorno tekočino, ki ustreza standardu DIN ISO 4925 CLASS 4 oz. ameriškemu standardu FMVSS 116 DOT 4.
- Dolita zavorna tekočina mora biti nova.
- Zavorno tekočino hranite v tesno zaprti originalni embalaži in zunaj dosega otrok. Nevarnost zastrupitve!

ⓘ PREVIDNO

Zavorna tekočina ne sme priti v stik z lakom, ker ga razjeda.

🌿 Ekološki napotek

Zavorna tekočina lahko onesnaži okolje. Razlitate pogonske tekočine prestrezite in jih zavrzite skladno s predpisi.

Posoda s tekočino za čiščenje stekel

Preverjanje in dolivanje tekočine za čiščenje stekel

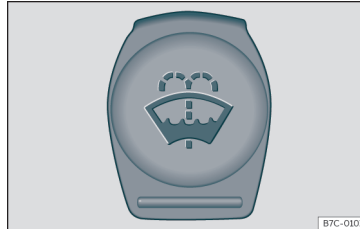

Sl. 191 V motornem prostoru: pokrov posode s tekočino za čiščenje stekel

Posoda s tekočino za čiščenje stekel je v motornem prostoru»» str. 287 .

Nivo tekočine za čiščenje stekel redno preverjajte in tekočino po potrebi dolijte.

V posodi je sredstvo za čiščenje vetrobranskega in zadnjega stekla.

- Odprite pokrov motornega prostora ⚠ »» str. 285.
- Posodo s tekočino za čiščenje stekel prepoznate po simbolu 🚰 na pokrovu.

- Preverite, ali je v rezervoarju s tekočino za čiščenje stekel dovolj tekočine.

Čista voda za čiščenje stekel in žarometov ne zadošča. Zato priporočamo, da ji vedno dodate čistilo za stekla.

Priporočena sredstva za čiščenje stekel

- Za čista stekla v toplejšem delu leta priporočamo G 052 184 A1 (poletje). Mešalno razmerje v rezervoarju s tekočino za čiščenje stekel: 1:100 (1 del koncentrata na 100 delov vode).
- Čez celo leto za čista stekla priporočamo G 052 164 A2. Približno razmerje mešanice pozimi do -18°C (0°F): 1:2 (1 del koncentrata na 2 dela vode); sicer mešalno razmerje 1:4 v rezervoarju s tekočino za čiščenje stekel.

Podatke o prostornini posode s tekočino za čiščenje stekel najdete na»» str. 324 .

ⓘ PREVIDNO

Tekočina za čiščenje stekel brez zadostne zaščite proti zmrzovanju na vetrobranskem steklu in na zadnjem steklu lahko zmrzne in zastre pogled naprej ter nazaj.

- Napravo za čiščenje stekel pri zimskih temperaturah uporabljajte samo z zadostno zaščito proti zmrzovanju.
- Pri zimskih temperaturah naprave za čiščenje stekel ne uporabljajte, dokler prezračevalni sistem ne ogreje vetrobranskega »»

stekla. Tekočina za čiščenje stekel sicer lahko primrzne na vetrobransko steklo in ovira pogled iz vozila.

ⓘ PREVIDNO

Tekočini za čiščenje stekel nikdar ne dodajate sredstva proti zmrzovanju hladilne tekočine ali podobnih neprimernih aditivov. Na steklu se namreč lahko ustvari oljni film, ki zelo omejuje vidljivost.

- Uporabljajte mešanico čiste vode in sredstva za čiščenje stekel, ki ga priporoča znamka CUPRA.
- Vodi za čiščenje stekel po potrebi primenjajte ustrezno sredstvo proti zmrzovanju.

ⓘ PREVIDNO

- Čistila, ki ga priporoča znamka CUPRA, nikdar ne mešajte z drugimi čistili. V tem primeru se iz sestavin lahko izločijo delci in zamašijo šobe za čiščenje.
- Pri dolivanju pogonskih tekočin nikakor ne zamenjajte med seboj. V nasprotnem primeru lahko pride do hudih motenj ali okvare motorja!
- Pomanjkanje tekočine za čiščenje stekel poslabša vidljivost skozi vetrobransko steklo.

12-voltni akumulator





Splošne informacije

Akumulator je v motornem prostoru in skorajda **ne potrebuje vzdrževanja**. Preverijo ga v okviru servisnih pregledov. Kljub temu preverite, ali je akumulator čist in zatezni moment priključnih kablov ustrezen, še posebej poleti in pozimi.

Posegi na akumulatorju zahtevajo strokovno znanje. Dela na akumulatorju naj izvedejo na pooblaščenem servisu CUPRA oz. SEAT ali servisu, ki je specializiran za akumulatorje. Nevarnost opeklin in eksplozije akumulatorja!

Akumulatorja ne smete odpirati! Ne poskušajte spreminjati nivoja tekočine v akumulatorju, saj lahko pride do izhajanja pokalnega plina iz akumulatorja – nevarnost eksplozije.

Opozorila za ravnanje z akumulatorjem

-  Nosite zaščitna očala.
-  Kislina v akumulatorju je zelo jedka. Uporabljajte zaščitne rokavice in zaščitna očala. Elektrolitsko tekočino, ki je brizgnila iz akumulatorja, sperite z večjo količino vode.
-  Požar, iskrenje, odprti ogenj in kajenje so prepovedani.
-  Akumulator smete polniti le v prostorih z dobrim prezračevanjem. Nevarnost eksplozije!



Otrokom ne dovolite v bližino kisline in akumulatorja!



Vedno upoštevajte navodila za uporabo.

Odklop akumulatorja

Akumulator lahko odklopite sam v izjemnih primerih. Ko je akumulator odklopljen, nekatere funkcije vozila niso na voljo. Te funkcije je potrebno od ponovnem priklopu akumulatorja na novo programirati.

Z akumulatorja najprej odklopite negativni kabel (-), nato še pozitivni kabel (+).

Pred odklopom akumulatorja deaktivirajte alarmno napravo*. V nasprotnem primeru se sproži alarm.

Daljše mirovanje vozila

V vozilu je sistem, ki pri daljšem mirovanju motorja nadzoruje porabo električne energije» str. 297. Da se akumulator ne bi izpraznil, se bodo verjetno nekatere funkcije, kot npr. notranje lučke ali oddaljeno odpiranje vrat, začasno izključile. Takoj ko boste vključili kontakt in zagnali motor, bodo te funkcije znova razpoložljive.

Uporaba pozimi

Pozimi se sposobnost vžiga zmanjša; po potrebi napolnite akumulator. >>> 

Preverjanje in dolivanje

⚠ POZOR

Pri posegih na akumulatorju in električni napeljavi vozila ste izpostavljeni nevarnosti poškodb, opeklin in nezgode. Obstaja tudi nevarnost požara.

- Nosite zaščitna očala. Kislina ali delci, ki vsebujejo svinec, ne smejo priti v stik z očmi, obleko ali s kožo.
- Kislina v akumulatorju je zelo jedka. Uporabljajte zaščitne rokavice in zaščitna očala. Akumulatorja ne nagibajte, saj iz odprtih in odzračevanje lahko izteče kislina.
- Če elektrolitska tekočina brizgne na kožo ali obleko, jo nevtralizirajte z milnico in sperite z večjo količino vode. Če ste kislino popili, nemudoma poiščite zdravniško pomoč.
- Požar, iskenje, odprti ogenj in kajenje so prepovedani. Pazite, da pri delu s kablji in električnimi napravami ne povzročite iskrenja ali elektrostatičnega razelektrenja. Pazite, da na polih akumulatorja ne povzročite kratkega stika. Nevarnost poškodb zaradi iskenja.
- Pri polnjenju akumulatorja nastaja zelo eksploziven pokalni plin. Akumulator polnite samo v dobro prezračenih prostorih.
- Otrokom ne dovolite v bližino kisline in akumulatorja.
- Pred posegi v električno omrežje izključite motor, kontakt in vse električne naprave. Z akumulatorja odklopite negativni kabel (-). Ob menjavi žarnic zadošča, če izključite luč.

- Pred odklopom akumulatorja odklenite vozilo, da deaktivirate alarmno napravo! V nasprotnem primeru se sproži alarm.
- Z akumulatorja najprej odklopite negativni kabel (-), nato še pozitivni kabel (+).
- Pred ponovnim priklopom akumulatorja izključite vse električne naprave. Najprej priključite pozitivni in nato še negativni kabel. Kablov med seboj nikakor ne smete zamenjati. Zaradi tega lahko pride do požara.
- Nikdar ne polnite zamrznjenega ali odtajjanega akumulatorja. Nevarnost eksplozije in razjed. Zamrznjen akumulator zamenjajte. Izpraznjeni akumulator lahko zmrzne že pri temperaturi okoli 0°C (+32°F).
- Pazite, da je cev za odzračevanje vedno pritrjena na akumulator.
- Poškodovanega akumulatorja ne smete uporabiti. Nevarnost eksplozije. Poškodovan akumulator nemudoma zamenjajte!

ⓘ PREVIDNO

- Akumulator ne sme biti dlje časa izpostavljen sončni svetlobi, saj ultravijolični žarki lahko poškodujejo ohišje.
- Če akumulatorja dlje časa ne uporabljate, ga pozimi zaščitite pred „zmrzaljo“, ki ga lahko poškoduje.

Opozorilna lučka

🔌 Zasveti

Motnja v delovanju alternatorja.

Kontrolna lučka zasveti ob vklopu kontakta. Po zagonu motorja mora ugasniti.

Če kontrolna lučka zasveti med vožnjo, alternator več ne polni akumulatorja. Takoj se obrnite na najbližji pooblaščen servis.

Ker se akumulator neprestanoma prazni, izključite vse porabnike električne energije, ki niso nujno potrebni.

Preverjanje nivoja elektrolitske tekočine v akumulatorju

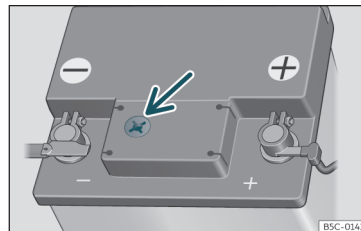

Sl. 192 Vidno okence na zgornji strani 12-voltnega akumulatorja (shematski prikaz).

Pri velikem številu prevoženih kilometrov v državah s toplejšo klimo in pri starejših akumulatorjih redno preverjajte nivo elektrolitske tekočine.

- Odprite pokrov motornega prostora in dvignite pokrov, ki varuje sprednji del akumulatorja »»  v poglavju Posegi v motorni prostor na str. 285.
- Poglejte, kakšne barve je okroglo okence na zgornjem delu akumulatorja.
- Če so v okencu zračni mehurčki, narahlo potrkajte na okence, da se razpustijo.

Položaj akumulatorja je označen na ustreznem pregledu motornega prostora »» str. 287.

Okence („magično oko“) spreminja barvo glede na stanje akumulatorja ali nivo kisline.

Okence je lahko dveh barv:

Rumena ali brezbarvna: Nivo elektrolitske tekočine je prenizek. Obrnite se na pooblaščen servis, kjer bodo akumulator pregledali in po potrebi zamenjali.

Črna: Nivo elektrolitske tekočine je pravičen.

Polnjenje ali menjava akumulatorja

Ob pogostih vožnjah na kratke razdalje in daljšem mirovanju vozila priporočamo, da akumulator na pooblaščenem servisu pre-

gledajo pogosteje, kot je predvideno v Servisni knjižici.

Če se pojavijo težave ob zagonu, je to lahko znak, da je akumulator okvarjen. V tem primeru priporočamo, da se obrnete na pooblaščen servis, kjer bodo akumulator pregledali in po potrebi napolnili oz. zamenjali.

Polnjenje akumulatorja

Za polnjenje akumulatorja se obrnite na servis, saj akumulatorji zaradi posebne tehnologije zahtevajo polnjenje z omejeno napetostjo.

Menjava akumulatorja

Akumulator je zasnovan tako, da ustreza mestu vgradnje in varnostnim zahtevam. Če je akumulator treba zamenjati, se pred nakupom novega pri pooblaščenem partnerju CUPRA oz. SEAT pozanimajte glede elektromagnetne združljivosti, dimenzij in izpolnjevanja zahtev glede vzdrževanja, moči in varnosti. CUPRA priporoča zamenjavo akumulatorja na pooblaščenem servisu.

Vozila s sistemom start-stop (»» str. 202) so opremljena s posebnim akumulatorjem. Takšen akumulator smete zato zamenjati samo z akumulatorjem, ki ima enako specifikacijo.

V vašem vozilu za razporeditev električne energije skrbi inteligentni energijski management »» str. 297. Sistem za nadzor porabe električnega toka omogoča, da je akumula-

tor bolje napolnjen kot pri vozilih brez nadzora porabe električnega toka. Da bo dodatna električna energija na voljo tudi po zamenjavi akumulatorja, vam priporočamo, da izrabljeni akumulator zamenjajte le z akumulatorjem tistega tipa in znamke, s katerim je bilo vozilo opremljeno tovarniško. Če želite funkcije energijskega managementa po menjavi akumulatorja znova pravilno uporabljati, morajo akumulator v energijskem managementu na pooblaščenem servisu kodirati.

POZOR

- Vedno uporabljajte samo akumulatorje brez vzdrževanja in z gelom, ki imajo enake lastnosti, specifikacije in dimenzije kot tovarniško vgrajeni akumulator. Specifikacija je na ohišju akumulatorja.
- Pred vsemi posegi na akumulatorju obvezno preberite in upoštevajte ustrezna opozorila »»  v poglavju Splošne informacije na str. 295.

Ekološki napotek

 Akumulator vsebuje strupene snovi, npr. žvepleno kislino in svinec. zato ga je treba zavreči skladno s predpisi. Star akumulator nikakor ne sodi med gospodinjne odpadke.

Energijski management

Optimiziran zagon motorja

Energijski management usmerja porazdelitev električne energije in s tem poskrbi, da je za zagon motorja na voljo več energije.

Če vozila z običajnim energijskim sistemom dlje časa ne uporabljate, se akumulator zaradi električnih porabnikov (npr. blokada motorja) lahko izprazni. V določenih pogojih se zato lahko zgodi, da za zagon motorja ni na voljo dovolj električne energije.

V vašem vozilu za razporeditev električne energije skrbi inteligentni energijski management. Tako je akumulator vedno pripravljen za vžig, njegova življenjska doba pa je daljša.

Energijski management je sestavljen iz **diagnoze akumulatorja**, **nadzora porabe pri mirujočem vozilu** in **dinamičnega energijskega managementa**.

Diagnoza akumulatorja

Diagnoza akumulatorja stalno spremlja stanje akumulatorja. Senzorji zaznavajo napekost, tok in temperaturo akumulatorja. Na podlagi teh podatkov ugotavljajo, v kolikšni meri je akumulator napolnjen in pripravljen za zagon motorja.

Nadzor porabe pri mirujočem vozilu

Nadzor porabe pri mirujočem vozilu zmanjšuje porabo električne energije, ko vozila ne uporabljate. Pri izključenem kontaktu usmerja napajanje različnih porabnikov električne energije. Ob tem upošteva podatke, pridobljene z diagnozo akumulatorja.

Glede na stanje akumulatorja drugega za drugim izključi določene porabnike in prepreči, da bi se akumulator izpraznil. Tako zagotovi, da je za zagon motorja vedno na voljo dovolj električne energije.

Dinamični nadzor porabe električne energije

Med vožnjo dinamični nadzor porabe ustvarjeno električno energijo glede na potrebe usmerja k različnim porabnikom. Skrbi za to, da vozilo ne porabi več električne energije, kot je ustvari. S tem zagotovi, da je stanje akumulatorja vedno optimalno.

Napotek

- Fizikalnih omejitev ne more premagati **ni ti nadzor porabe električne energije**. **Upoštevajte, da sta zmogljivost in življenjska doba akumulatorja omejeni.**
- **V primeru tveganja, da vozila ne morete zagnati, sveti kontrolna lučka za motnjo elektronike alternatorja ali nizko stanje akumulatorja**  str. 79 .

Izpraznitev akumulatorja vozila

Zagotavljanje pripravljenosti akumulatorja za zagon motorja ima najvišjo prioriteto.

Ob vožnjah na kratke razdalje, po mestu ali v hladnem obdobju leta je akumulator zelo obremenjen. Vozilo porabi veliko električne energije, ustvari pa je le malo. Kritično je tudi, ko je motor izključen, porabniki električne energije pa vključeni. V tem primeru vozilo rabi energijo, ustvarja pa je ne.

Prav v teh situacijah boste opazili, da nadzor porabe aktivno uravnava porazdelitev električne energije.

Ob daljšem mirovanju vozila

Če svojega vozila dlje časa (nekaj dni ali tednov) ne uporabljate, nadzor porabe električne energije postopno omeji ali celo izključi porabnike. S tem zmanjša porabo električne energije in zagotovi, da je akumulator tudi po daljšem mirovanju vozila pripravljen za zagon motorja. Nekatere komfortne funkcije, kot npr. oddaljeno upravljanje odklepanja, morada ne bodo na voljo. Funkcije bodo znova na voljo, ko boste vključili kontakt in zagnali motor.

Pri izključenem motorju

Če pri izključenem motorju na primer poslušate radio, se akumulator prazni. **»**

Če je zaradi porabe električne energije ogrožena pripravljenost akumulatorja za zagon motorja, se pri vozilih z voznikovim informacijskim sistemom* pokaže sporočilo.

To opozorilo ponazarja, da morate zagnati motor in tako znova napolniti akumulator.

Pri delujočem motorju

Čeprav se med vožnjo proizvaja električna energija, se akumulator lahko izprazni. To se zgodi predvsem v primeru, če vozilo porabi veliko energije, ustvari pa je le malo in polnjenje akumulatorja ni optimalno.

Da bi bila poraba in proizvodnja električne energije znova v ravnovesju, se poraba posebej velikih porabnikov začasno omeji ali se ti celo izključijo. Med takšne porabnike sodijo predvsem sistemi za ogrevanje. Če na primer ugotovite, da ogrevanje sedežev* ali zadnjega stekla ne deluje, to pomeni, da ga je sistem začasno omejil ali izključil. Sistemi so znova na voljo takoj, ko je poraba električne energije ponovno v ravnovesju.

Poleg tega boste morda opazili, da je število vrtljajev v prostem teku nekoliko višje. To je običajen in nenevaren pojav. Z večjim številom vrtljajev motorja v prostem teku se poveča potreba po električni energiji in akumulator se polni.

Kolesa

Kolesa in pnevmatike

Splošni napotki

- Pri vožnji z **novimi pnevmatikami** bodite posebno previdni prvih 500 km (300 milj).
- Prek robnikov in podobnih ovir zapeljite le počasi, čim bližje oviri in pravokotno nanjo.
- Redno preverjajte, ali so pnevmatike morda poškodovane (preluknjane, urezane, počene ali vdrte). Tujke odstranite iz profila.
- Poškodovana platišča ali pnevmatike nemudoma zamenjajte.
- Pazite, da pnevmatike ne pridejo v stik z oljem, maščobo in gorivom.
- Čim prej nadomestite manjkajoče pokrovčke ventilov.
- Pred odstranjevanjem koles jih označite, tako da se bodo vrtela v isti smeri, ko jih boste znova namestili.
- Demontirana kolesa oz. pnevmatike vedno hranite v hladnem, suhem in po možnosti temnem prostoru.

Pnevmatike z nizkim profilom

Pnevmatike z nizkim profilom imajo širši profil, večji premer in nižji bočnici, zato izboljšajo okretnost vozila.

Pnevmatike z nizkim profilom se lahko obrabijo hitreje kot standardne pnevmatike zaradi npr. močnih udarcev, lukenj na cesti, pokrovov za jaške in robnikov. Ustrezen tlak v pnevmatikah je zelo pomemben» str. 301.

Da bi se izognili poškodbam pnevmatik in koles, po slabih cestah vozite s posebno previdnostjo.

Vizualno pregledajte kolesa vsakih 3.000 km. Platišča ali pnevmatike s poškodbami zaradi udarcev naj pregledajo in po potrebi zamenjajo na pooblaščenem servisu. Pnevmatike z nizkim profilom se lahko obrabijo hitreje kot standardne pnevmatike.

Skrite poškodbe

Poškodbe koles in platišč pogosto niso vidne. Nanje lahko opozarjajo nenavadni **tresljaji** oz. **enostransko zanašanje** vozila. Če menite, da je prišlo do poškodbe, nemudoma zmanjšajte hitrost. Preverite, ali so pnevmatike poškodovane. Če na zunaj ni vidnih poškodb, počasi in previdno zapeljite do najbližjega pooblaščenega servisa, kjer naj vozilo pregledajo.

Tujki v pnevmatikah

- Če se tujek zasadi v notranjost pnevmatike, ga ne odstranite!
- Če je vozilo opremljeno z garnituro za popravilo pnevmatik, zatesnite pnevmatiko, kot je razloženo v poglavju»» str. 44 . V primeru popravila ali zamenjavi pnevmatike obiščite servis. Za to CUPRA priporoča obisk pooblaščenega partnerja CUPRA oz. SEAT.

Naneseno tesnilno sredstvo na notranji strani pnevmatike v predelu tekalne površine prekrije zasajeni tujek in začasno zatesni pnevmatiko.

Pnevmatike z določeno smerjo teka

Pnevmatike z določeno smerjo teka boste prepoznali po puščicah ob strani pnevmatike. Označeno smer teka morate obvezno upoštevati pri nameščanju kolesa. Le tako bodo zagotovljene optimalne vozne lastnosti glede akvaplaninga, oprijemljivosti, hrupnosti in obrabe.

Naknadna vgradnja dopolnilne opreme

Če želite zamenjati ali namestiti kolesa, platišča ali kolesne pokrove, priporočamo, da se pri pooblaščenem servisu CUPRA oz. SEAT pozanimate glede aktualnih tehnik.

Hitrostni razred

Hitrostni razred določa najvišjo dovoljeno hitrost vožnje z določenimi pnevmatikami.

P	največ 150 km/h (93 mph)
Q	največ 160 km/h (99 mph)
R	največ 170 km/h (106 mph)
J	največ 180 km/h (112 mph)
T	največ 190 km/h (118 mph)
U	največ 200 km/h (124 mph)
H	največ 210 km/h (130 mph)
V	največ 240 km/h (149 mph)
Z	največ 240 km/h (149 mph)
Z	največ 270 km/h (168 mph)
Y	največ 300 km/h (186 mph)

Nekateri proizvajalci pnevmatik za pnevmatike z dovoljeno najvišjo hitrostjo nad 240 km/h (149 mph) uporabljajo črkovno oznako „ZR“.

POZOR

- Nove pnevmatike v prvih 500 kilometrih še nimajo optimalne oprijemljivosti. Vozite previdno – nevarnost nezgode.
- Nikdar ne vozite s poškodovanimi pnevmatikami. Obstaja nevarnost nezgode.
- Če med vožnjo začutite, da vozilo neobičajno trese ali vleče v eno smer, takoj ustavite in preverite pnevmatike.

- Nikdar ne uporabite rabljenih pnevmatik, če ne veste, kako je z njimi ravnal prejšnji lastnik.

Nove pnevmatike in kolesa

Priporočamo, da vsa dela na pnevmatikah in kolesih opravijo na pooblaščenem servisu. Tam imajo potrebno strokovno znanje, specialna orodja in nadomestne dele.

- Tudi zimske pnevmatike izgubijo oprijem na ledu. Če ste namestili nove pnevmatike, prvih 500 km vozite previdno in z zmerno hitrostjo.
- Vsa štiri kolesa morajo biti opremljena z radialnimi pnevmatikami istega tipa, dimenzije (kotalnega obsega) in po možnosti enake izvedbe profila.
- Pnevmatik ne menjajte posamično, temveč hkrati zamenjajte obe pnevmatiki na posamezni premi.
- Če želite svoje vozilo opremiti s kombinacijo pnevmatik in platišč, ki ni enaka tovarniški, se pred nakupom posvetujte s strokovnjaki na pooblaščenem servisu. »» 

Velikosti kombinacij platišč in pnevmatik za vaše vozilo so navedene v dokumentih vozila »

(npr. evropsko potrdilo o ustreznosti ali dokument COC¹⁾). Spremni dokumenti vozila so odvisni od posamezne države.

Če se pnevmatika rezervnega kolesa razlikuje od pnevmatik ostalih koles (npr. zimske ali širše pnevmatike), rezervno kolo uporabite le začasno, npr. pri predrtju pnevmatike. Vozite previdno. Rezervno kolo čim prej nadomestite z običajnim kolesom.

Pri vozilih s štirikolesnim pogonom morajo biti vsa 4 kolesa opremljena s pnevmatikami iste znamke, istega tipa in enake izvedbe profila, da se sistem za regulacijo zdrsa pogonskih koles ne poškoduje zaradi različnega števila obratov koles. Pri predrtju pnevmatike zato vedno uporabite samo rezervno kolo z enakim obsegom, kot ga imajo ostale nameščene pnevmatike.

Datum izdelave

Na boku ali na notranji strani pnevmatike je odtisnjen datum izdelave:

DOT ... 2218 ...

na primer pomeni, da je bila pnevmatika izdelana v 22. tednu leta 2018.

¹⁾ COC = *Certificate of Conformity* = potrdilo o ustreznosti

⚠️ POZOR

- Uporabljajte samo pnevmatike, platišča in kolesne vijake, ki jih je odobrila družba CUPRA. V nasprotnem primeru lahko poškodujete vozilo in povzročite nezgodo.
- Uporaba koles z drugih modelov vozil ni mogoča iz tehničnih razlogov. V določenih primerih ni dovoljena niti uporaba koles z istega modela vozila.
- Vedno se prepričajte, da izbrane pnevmatike neovirano tečejo. Rezervnih pnevmatik ne smete izbirati izključno na podlagi podatkov o nazivni velikosti, saj se pnevmatike (odvisno od izdelka) kljub enaki nazivni velikosti lahko zelo razlikujejo. Pri oviranem teku se lahko pnevmatike in vozilo poškodujejo, kar ogroža tudi varnost na cesti. Nevarnost nezgode!
- Pnevmatike, starejše od 6 let, uporabite le v izjemnem primeru. Vozite previdno.
- Na vozilo ne smete namestiti pnevmatik za zasilno mobilnost! Uporaba prepovedanih pnevmatik lahko povzroči nezgodo in poškoduje vozilo.
- Naknadno nameščeni kolesni pokrovi ne smejo ovirati dotoka zraka za hlajenje zavornega sistema. Nevarnost nezgode!
- Pri aerodinamičnih platiščih in / ali platiščih s privitimi plastičnimi deli (zaprti dizajn)

se verjetnost zbiranja snegu in ledu na notranji strani poveča. To upoštevajte glede na vozno situacijo, ker lahko več zbranega snegu ali ledu na kolesih pri hitrostih nad 40 km/h povzroči vibracije na vozilu. Priporočamo, da odstranite sneg in led na notranji strani kolesa s toplo vodo.

- Pri vožnji po poljskih ali makadamskih poteh se pri visokih hitrostih ali pri povsem športnem načinu vožnje poveča verjetnost, da se kamenje na notranji strani platišč s plastičnimi elementi zatakne. Če ugotovite, da je med aluminijastim platiščem in nastavkom zataknjeno kamenje, ga lahko poskusite odstraniti z visokotlačnim čistilnikom.

🌿 Ekološki napotek

Stare pnevmatike morate zavreči skladno s predpisi.

i Napotek

- Pri pooblaščenem servisnem partnerju CUPRA se pozanimajte o možnosti vgradnje platišč ali pnevmatik drugih dimenzij od tovarniško vgrajenih platišč znamke CUPRA ter o dovoljenih kombinacijah med sprednjo premo (prema 1) in zadnjo premo (prema 2).

- Nikdar ne uporabite rabljenih pnevmatik, če ne veste, „kako je z njimi ravnal prejšnji lastnik“.

Uporabna doba pnevmatik

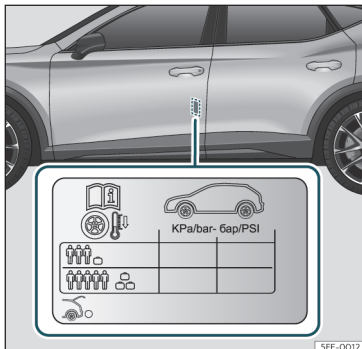

Sl. 193 Mesto vgradnje nalepke za tlak v pnevmatikah.

Ustrezen tlak v pnevmatikah in zmerna vožnja podaljšata uporabno dobo pnevmatik.

- Tlak v pnevmatikah preverite vsaj enkrat mesečno in dodatno pred vsako daljšo vožnjo.

- Tlak vedno preverjajte, ko so pnevmatike *hladne*. Pri ogreth pnevmatikah je tlak višji, vendar ga ne smete zmanjšati.
- Tlak ustrezno prilagodite večji obremenjenosti vozila»» sl. 193.
- Pri vozilih s prikazovalnikom nadzora tlaka shranite spremenjeni tlak v pnevmatikah »» str. 305.
- Izogibajte se hitri vožnji in silovitemu pospeševanju.
- Občasno preverite obrabljenost pnevmatik.

Tlak v pnevmatikah

Podatki za tlak v pnevmatikah so na nalepki na B-stebričku na strani voznikovih vrat »» sl. 193.

Prenizek ali previsok tlak v pnevmatikah znatno skrajša življenjsko dobo pnevmatik in negativno vpliva na obnašanje vozila med vožnjo. Ustrezni tlak v pnevmatikah je še posebej pomemben pri **visokih hitrostih**.

Tlak v pnevmatikah mora biti vedno prilagojen trenutni natovornosti vozila. Če bo vozilo popolnoma natovorjeno, je treba ustrezno povišati tlak v pnevmatikah na največjo dovoljeno vrednost, ki je navedena na nalepki za tlak v pnevmatikah»» sl. 193.

Hkrati preverite tudi tlak v pnevmatiki rezervnega kolesa: tlak mora vedno ustrežati najvišji predpisani vrednosti.

Pri minimiziranem zasilnem rezervnem kolesu (125/70 R18) vzpostavite tlak 4,2 bar, skladno s podatkom na nalepki z vrednostmi za tlak v pnevmatikah»» sl. 193.

Način vožnje

Ob hitri vožnji v ovinkih, hitrem pospeševanju in sunkovitem zaviranju se znatno poveča obraba pnevmatik.

Centriranje koles

Kolesa novega vozila so centrirana. Med vožnjo lahko zaradi različnih dejavnikov pride do neuravnoteženosti koles, na kar nakazujejo vibracije volana.

Neuravnotežena kolesa povečajo obrabo krmilnega sistema, vzmetenja in pnevmatik, zato poskrbite za ponovno centriranje. Kolo je treba centrirati tudi po montaži nove pnevmatike ali popravilu stare.

Napačna nastavitve koles

Napačna nastavitve podvozja znatno povečata obrabo pnevmatik, poleg tega pa zmanjšuje tudi varnost vozila. Ob neobičajni obrabljenosti pnevmatik se obrnite na pooblaščen servis CUPRA oz. SEAT, kjer bodo pregledali nastavitve koles.

⚠ POZOR

Zaradi nestrokovnega ravnanja s kolesi in pnevmatikami lahko pride do nenadnega »

padca tlaka v pnevmatiki, tekalna površina lahko odstopi, pnevmatika pa lahko celo počni.

- Voznik je odgovoren za ustrezni tlak v vseh pnevmatikah vozila. Priporočene vrednosti tlaka v pnevmatikah so navedene na nalepki»» sl. 193.
- Redno preverjajte tlak v pnevmatikah in vedno upoštevajte predpisane vrednosti tlaka. Pnevmatika se zaradi prenizkega tlaka lahko tako močno segreje, da tekalna površina lahko odstopi in pnevmatika počni.
- Tlak v hladnih pnevmatikah mora ustrezati predpisanemu tlaku na nalepki »» sl. 193.
- Redno preverjajte tlak v pnevmatikah. Po potrebi uravnajte tlak v hladnih pnevmatikah.
- Redno preverjajte, ali so pnevmatike obrabljene ali poškodovane.
- Nikdar ne prekoračite najvišje hitrosti in nosilnosti, ki sta dovoljeni za nameščene pnevmatike.

Ekološki napotek

Prenizek tlak v pnevmatikah poveča porabo goriva.

Oznake obrabljenosti

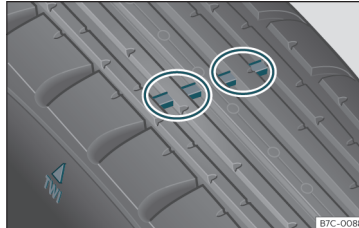

Sl. 194 Profil pnevmatike: oznake obrabljenosti

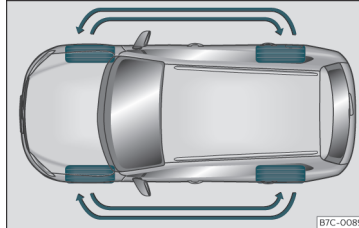

Sl. 195 Zamenjava koles

V osnovi profila originalnih pnevmatik so v enakih presledki po obodu razvrščene 1,6 mm visoke oznake obrabljenosti»» sl. 194. Črke „TWI“ ali trikotni simboli na boku pnev-

matike označujejo položaj oznak obrabljenosti.

Najmanjša dovoljena globina profila¹⁾ je dosežena, ko se pnevmatike izrabijo do oznak obrabljenosti. Zamenjajte obrabljene pnevmatike »» .

Zamenjava koles

Zaradi enakomerne obrabe vseh pnevmatik je priporočljiva redna izmenjava koles skladno s shemo»» sl. 195. Tako je vsem pnevmatikam zagotovljena približno enaka življenjska doba.

POZOR

Ko so pnevmatike obrabljene do oznak obrabljenosti, jih morate nujno zamenjati. Neupoštevanje napotkov lahko povzroči nezgodo.

- To velja posebej pri voznjah v slabih vremenskih pogojih kot sta dež ali mraz. V posebnih voznjih situacijah je potrebna čim večja globina profila pnevmatik ter pribl. enaka globina profila pnevmatik na sprednjih in zadnjih kolesih.
- Zmanjšana varnost vožnje zaradi premajhnega profila pnevmatik je najbolj občutna pri upravljanju, možnosti vodnega zdrsa („akvaplaninga“) pri vožnji čez večje

¹⁾ Upoštevajte predpise države, v kateri uporabljate vozilo.

ali globoke luže, pri vožnji skozi ovinke in pri zaviranju.

- Zaradi neprilagojene hitrosti lahko izgubite nadzor nad vozilom.

Kolesni vijaki

Kolesni vijaki so prilagojeni platiščem. Pri nameščanju drugačnih platišč (npr. aluminijastih platišč ali platišč z zimskimi pnevmatikami), uporabite vijake ustrezne dolžine in oblike. Od tega sta odvisna pravilnost namestitve koles in delovanje zavornega sistema.

Kolesni vijaki morajo biti čisti. Privijati se morajo zlahka.

Za odvijanje kolesnih vijakov z zaščito proti krajji*»» str. 47 je potreben poseben adapter.

⚠ POZOR

Kolesnih vijakov nikoli ne mažite z mazivom ali oljem.

- Uporabite le kolesne vijake, ki sodijo k posameznemu platišču.
- Če so kolesni vijaki zategnjeni s premajhnim zateznim momentom, se med vožnjo lahko sprostijo. Nevarnost nezgode! Če je

zatezni moment prevelik, se kolesni vijaki oziroma navoji lahko poškodujejo.

ⓘ PREVIDNO

Za informacije o priporočenem zateznem momentu kolesnih vijakov za jeklena in aluminijasta platišča glejte»» str. 49.

Zimske pnevmatike

- Zimske pnevmatike namestite **na vsa štiri** kolesa.
- Obvezno izberite zimske pnevmatike, ki so bile odobrene za vaše vozilo.
- Upoštevajte, da za zimske pnevmatike veljajo nižje največje dovoljene hitrosti.
- Zimske pnevmatike morajo imeti **ustrezen** profil, da ostanejo učinkovite.
- Po namestitvi kolesa preverite tlak v pnevmatiki. Pri tem upoštevajte podatke za tlak v pnevmatikah, ki so navedeni na zadnji strani okvirja sprednjih levih vrat »» str. 301.

V zimskih razmerah zimske pnevmatike znatno izboljšajo vozne lastnosti vozila. Letne pnevmatike zaradi konstrukcije (širina, vrsta

gume, oblika profila) na ledu in snegu nimajo tako dobrega oprijema. To velja zlasti za vozila, ki so opremljena s **širokimi pnevmatikami** oz. **pnevmatikami za visoke hitrosti** (črkovna oznaka H, V ali Y na transkem delu pnevmatike).

Obvezno izberite zimske pnevmatike, ki so bile odobrene za vaše vozilo. Velikosti zimskih pnevmatik za vaše vozilo so navedene v dokumentih vozila (npr. potrdilo EGS o ustreznosti ali dokument COC¹⁾). Spremniki dokumenti vozila so odvisni od posamezne države.

Ko se **profil obrabi** do globine 4 mm, zimske pnevmatike niso več primerne za zimsko vožnjo.

Učinek zimskih pnevmatik se manjša tudi s **staranjem** – tudi če je profil znatno globlji od 4 mm.

Zimske pnevmatike imajo omejeno hitrost glede na hitrostni razred»» str. 299.

Vozila, ki zakonsko določeno hitrost lahko presežejo, morajo biti opremljena z ustrezno **nalepko** v voznikovem vidnem polju. Tovrstne nalepke so na voljo na pooblaščenih servisih CUPRA oz. SEAT in trgovinah z avtomobilsko opremo. Upoštevajte morebitne drugačne predpise v drugih državah. »»

¹⁾ COC = Certificate of Conformity = potrdilo o ustreznosti

Namesto zimskih pnevmatik lahko uporabljate tudi „celoletne“ pnevmatike.

Uporaba zimskih pnevmatik z oznako V

Upoštevajte, da ob uporabi zimskih pnevmatik z oznako V splošno veljavna najvišja dovoljena hitrost 240 km/h (149 mph) **tehnično ni vedno dopustna in je za vaše vozilo lahko znatno omejena**. Najvišja hitrost za to vrsto pnevmatik je neposredno odvisna od največjih dovoljenih osnih obremenitev vašega vozila in navedene nosilnosti nameščenih pnevmatik.

Če želite na podlagi podatkov o vozilu in pnevmatikah ugotoviti, katera najvišja hitrost za pnevmatike z oznako V velja za vaše vozilo, se obrnite na pooblaščen servis CUPRA oz. SEAT.

POZOR

Najvišje dovoljene hitrosti za zimske pnevmatike na vašem vozilu nikakor ne smete preseči. Pnevmatike se lahko poškodujejo, vi pa izgubite nadzor nad vozilom – nevarnost nezgode.

Ekološki napotek

Po koncu zime pravočasno namestite letne pnevmatike. Pri temperaturah nad +7 °C (+45 °F) letne pnevmatike zagotavljajo boljše vozne lastnosti. Zmanjšajo se hrup med vožnjo, obraba pnevmatik in poraba goriva.

Snežne verige

Snežne verige smete namestiti le **sprednji kolesi**, tudi pri vozilih s **štirikolesnim pogonom**.

- Namestitev snežnih verig po nekaj metrih preverite oz. korigirajte, pri čemer upoštevajte proizvajalčeva navodila.
- Upoštevajte najvišjo dovoljeno hitrost 50 km/h (30 mph).
- Če obstaja nevarnost, da vozilo kljub nameščenim snežnim verigam obtiči, je priporočljiv izklop regulacije zdrsa pogonskih koles (TCS) in ESC»» str. 255, Vklp in izklop sistemov ESC in TCS.

Snežne verige v zimskih voznih razmerah ne izboljšajo le *vlečne sile*, temveč tudi *zaviranje*.

Iz tehničnih razlogov je uporaba snežnih verig dovoljena le pri določenih kombinacijah platišč in pnevmatik.

Pnevmatike	Platišče	Snežne verige
215/55 R17	7.5Jx17ET40	Največji člen 15 mm
225/55 R17	7.5Jx17ET40	Največji člen 9 mm
225/50 R18	8x18 ET40	
245/45 R18	8x18 ET40	
245/40 R19	8x19 ET40	
Za preostale dimenzije namestitev snežnih verig ni možna.		

Pred montažo snežnih verig snemite polne kolenske pokrove.

POZOR

Zaradi uporabe neprimernih snežnih verig ali nestrokovne namestitve lahko pride do nezgod in hudih poškodb.

- Vedno uporabite ustrezne snežne verige.
- Upoštevajte navodila za montažo proizvajalca snežnih verig.
- Z nameščenimi snežnimi verigami nikdar ne vozite hitreje, kot je dovoljeno.

PREVIDNO

- Na odsekih, kjer ni snega, snežne verige snemite. Snežne verige sicer neugodno vplivajo na vozne lastnosti, poškodujejo pnevmatike in se hitro uničijo.

- Če so snežne verige v neposrednem stiku s platiščem, ga lahko opraskajo ali poškodujejo. CUPRA priporoča uporabo oplášenih snežnih verig.

Nadzor tlaka v pnevmatikah

Kontrolna lučka

(!) Zasveti

Tlak v eni ali več pnevmatikah se je občutno zmanjšal v primerjavi s tlakom, ki ga je nastavil voznik, oziroma struktura ene ali več pnevmatik je poškodovana. Zvočni signali in opozorilo v kombiniranem instrumentu opozarjajo voznika na trenutno stanje.

Vožnje ne nadaljujte! Vozilo ustavite takoj, ko je to mogoče in varno. Preverite vse pnevmatike in tlak v njih. Poškodovane pnevmatike je treba zamenjati.

(!) Utripa

Sistemska motnja.

Kontrolna lučka utripa pribl. eno minuto in nato neprekinjeno sveti.

Če je tlak v pnevmatiki ustrezen, izključite in znova vključite kontakt. Znova kalibrirajte opozorilnik za tlak v pnevmatikah» str. 305. Če napake ne odpravite, obiščite pooblaščen servis.

Ob vklopu kontakta se za kratek čas prižgejo nekatere opozorilne in kontrolne lučke, da se preverijo funkcije. Čez nekaj sekund ugasnejo.

⚠ POZOR

Upošteвайте varnostna opozorila »» ⚠ v poglavju Kontrolne in opozorilne lučke na str. 81.

Sistem za nadzor tlaka v pnevmatikah



Sl. 196 Kombinirani instrument: opozorilo na izgubo tlaka v pnevmatiki.

Opozorilnik za tlak v pnevmatikah primerja individualne hitrosti vsakega kolesa in dinamični radij s pomočjo senzorjev ABC.

Sprememba obsega pnevmatike na enem ali več kolesih se prikaže s prikazovalnikom nadzora tlaka v pnevmatikah v kombiniranem instrumentu prek opozorilne lučke in opozorilo se posreduje vozniku»» sl. 196. Če je prizadeta samo ena pnevmatika, je prikazan položaj te pnevmatike na vozilu.

(!) Padec tlaka: Preverite tlak v pnevmatiki spredaj levo!

Spremembe obsega pnevmatike

Obseg pnevmatike se spremeni:

- pri ročni spremembi tlaka v pnevmatiki,
- če je tlak v pnevmatiki prenizek,
- če je struktura pnevmatike poškodovana,
- če je vozilo neenakomerno naloženo,
- če so kolesa ene osi močnejše obremenjena, npr. pri veliki natovornosti,
- ob vožnji s snežnimi verigami,
- ob vožnji s pomožnim kolesom,
- po menjavi kolesa na eni premi.

Opozorilnik za tlak v pnevmatikah (⚠) pod določenimi pogoji reagira z zakasnitvijo ali sploh ne, npr. pri športnem načinu vožnje, v zimskih razmerah, na neutrnjenih cestah ali pri vožnji s snežnimi verigami.



Kalibriranje opozorilnika za tlak v pnevmatikah

Po spreminjanju tlaka v pnevmatikah ali menjavi enega ali več koles je treba opozorilnik za tlak v pnevmatikah na novo kalibrirati. To velja tudi po izmenjavi koles, npr. od spredaj nazaj.

- Vključite kontakt.

»

Praktični nasveti

- Shranjevanje novega tlaka v pnevmatikah v infotainment sistemu: funkcijska tipka  > 

Informacije o vozilu > Status vozila

>>> str. 85.

- **ALI:** prek menija **Servis** v kombiniranem instrumentu >>> str. 69.

Sistem se pri običajni vožnji samodejno kalibrira glede na tlake, ki jih je vzpostavil voznik, in glede na nameščene pnevmatike. Po daljši vožnji z različno hitrostjo sistem prevzame priučiene vrednosti in jih nadzira.

Pri veliki obremenitvi pnevmatik, npr. zaradi težkega tovora, morate tlak v pnevmatikah pred kalibriranjem povišati na priporočljiv skupni tlak >>> sl. 193.

POZOR

Različni tlaki v pnevmatikah ali prenizki tlaki v pnevmatikah lahko poškodujejo pnevmatike in s tem povzročijo izgubo nadzora nad vozilom ter posledično hude ali celo nezgode s smrtnimi poškodbami.

- Če zasveti kontrolna lučka , morate takoj zmanjšati hitrost in se izogibati vsakršnim nenadnim ali sunkovitim voznim manevrom. Čim prej ustavite vozilo in preverite tlak ter stanje vseh pnevmatik.
- Sistem za nadzor tlaka v pnevmatikah lahko pravilno deluje le, če so vse hladne pnevmatike napolnjene z ustreznim tlakom.

- Če pnevmatika ni popolnoma prazna in menjava kolesa ni potrebna takoj, počasi odpeljite do najbližjega pooblaščenega servisa, kjer bodo preverili tlak v pnevmatiki in ga korigirali.

Napotek

- Ko se v vozilu, ki je opremljeno z novimi pnevmatikami, prvič peljete z visoko hitrostjo, se pnevmatike lahko nekoliko razširijo in s tem sprožijo opozorilo za tlak v pnevmatikah.
- Če sistem pri vključenem kontaktu ugotovi, da je tlak v pnevmatikah prenizek, se oglasi zvočno opozorilo. Pri sistemski motnji se zvočno opozorilo ne oglasi.
- Zaradi vožnje po neutrnjenih cestah v daljšem časovnem obdobju ali športnega načina vožnje se lahko TPMS (prikazovalnik nadzora tlaka v pnevmatikah) začasno izključi. Kontrolna lučka ponazarja motnjo v delovanju, vendar ugasne, ko se spremenijo cestne razmere ali način vožnje.
- Ne zanašajte se samo na sistem za nadzor tlaka v pnevmatikah. Pnevmatike redno pregledujte in se prepričajte, da so napolnjene z ustreznim tlakom in na njih ni znakov poškodb, npr. vbodov, vrezov, razpok in izboklin. Iz profila pnevmatik odstranite morebitne tujke, če niso prodrli v notranjost pnevmatike.

- Opozorilnik za tlak v pnevmatikah ne deluje v primeru motnje sistema ESC oz. ABS >>> str. 253.

Pomožno kolo

Položaj in uporaba pomožnega kolesa

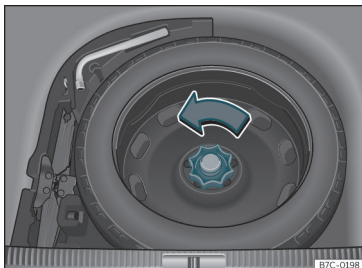

Sl. 197 V prtlačniku: dvignjeno dno prtlačnika.

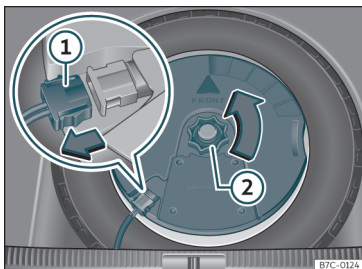

Sl. 198 V prtlačniku: demontaža globokotonskega zvočnika.

Zasilno rezervno kolo je shranjeno pod talno oblogo prtlačnika in je zavarovano s posebnim kolescem.

Zasilno rezervno kolo je le začasna rešitev. Na pooblaščenem servisu CUPRA oz. SEAT naj ga čim prej preverijo in po potrebi zamenjajo.

Zasilnega rezervnega kolesa nikakor ne zamenjate z rezervnim kolesom drugega vozila.

Odstranjevanje zasilnega rezervnega kolesa

- Dvignite dno in ga držite v tem položaju, da lahko odstranite zasilno rezervno kolo »» str. 133.

- Kolesce zavrtite v nasprotni smeri urnega kazalca »» sl. 197.
- Dvignite zasilno rezervno kolo iz vozila.

Odstranjevanje zasilnega rezervnega kolesa pri vozilih s sistemom BEATS Audio z 10 zvočniki (z globokotonskim zvočnikom)*

Če želite odstraniti zasilno rezervno kolo, morate najprej demontirati globokotonski zvočnik.

- Vozila brez variabilnega prtlačnega dna: snemite oblogo (preprogo) z globokotonskega zvočnika.
- Vozila z variabilnim prtlačnim dnom: dvignite in pritržite prtlačno dno, kot je pojasnjeno na »» str. 133.

- Odklopite kabel globokotonskega zvočnika »» sl. 198 ①.

- Kolesce zavrtite v nasprotni smeri vrtenja urnih kazalcev »» sl. 198 ②.

- Izvlecite globokotonski zvočnik in rezervno kolo.

- Pri vstavljanju zasilnega rezervnega kolesa globokotonski zvočnik previdno vstavite v platišče. Pri tem mora biti puščica „FRONT“ na globokotonskem zvočniku obrnjena naprej.

- Znova priključite kabel zvočnika in zategnite kolesce v smeri urnega kazalca, da bodo enota globokotonskega zvočnika in kolesa varno pritrjena.

Snežne verige

Iz tehničnih razlogov na zasilno rezervno kolo ne smete namestiti snežnih verig.

Če ob poškodbi pnevmatike sprednjega kolesa vožnje ne morete nadaljevati brez snežnih verig, zasilno rezervno kolo namestite namesto zadnjega kolesa. Na zadnje kolo nato namestite snežne verige in ga montirajte namesto poškodovanega sprednjega kolesa.

⚠ POZOR

- Po montaži zasilnega rezervnega kolesa čim prej preverite tlak v pnevmatikih. V nasprotnem primeru obstaja nevarnost nezgode. Podatki za tlak v pnevmatikah so na »»

nalepki na B-stebričku na strani voznikovih vrat»» sl. 193 .

- Z zasilnim rezervnim kolesom nikoli ne vozite hitreje kot 80 km/h (50 mph) – nevarnost nezgode!
- Z zasilnim rezervnim kolesom ne prevozite več kot 200 km!
- Izogibajte se pospeševanju s polnim plinom, močnemu zaviranju in hitri vožnji skozi ovinke – nevarnost nezgode!
- Nikdar ne vozite z več kot enim pomožnim kolesom hkrati – nevarnost nezgode.
- Na platišče zasilnega rezervnega kolesa ne smete namestiti niti običajne letne niti zimske pnevmatike.
- Pri vožnji z zasilnim rezervnim kolesom obstaja možnost, da se tempomat ACC med vožnjo samodejno izklopi. Izključite sistem pred začetkom vožnje.

Vzdrževanje

Servis

Servisni intervali

Servisna dela in digitalna servisna knjižica

Dnevnik opravljenih servisov („Digitalna servisna knjižica“)

Pooblaščen servisni partner CUPRA oz. SEAT v centralnem sistemu vodi evidenco potrdil o prejemu na servis. Zaradi te popolne dokumentacije zgodovine servisov je mogoče kadar koli znova izvesti že opravljene storitve. CUPRA priporoča, da po vsakem servisu prosite za potrdilo o prejemu na servis, na katerem so navedene vse storitve, ki so bile opravljene na sistemu.

Ob novem servisu se potrdilo zamenja z novim.

Digitalna servisna knjižica na nekaterih trgih ni na voljo. V tem primeru vas bo pooblaščen servisni partner CUPRA oz. SEAT obvestil o aktualni dokumentaciji opravljenih del.

Servisna dela

V Digitalni servisni knjižici pooblaščen servisni partner CUPRA oz. SEAT dokumentira naslednje podatke:

- Datum izvedbe posamezne storitve.
- Predlog specifičnega popravila, npr. zamenjava zavornih oblog v bližnji prihodnosti.
- Izražena posebna zahteva glede vzdrževanja. Vaš svetovalec za servis bo napisal delovni nalog.
- Sestavni deli ali tekočine, ki so bile zamenjane.
- Datum naslednjega servisa.

Jamstvo mobilnosti LongLife velja do naslednjega servisa. Informacije so dokumentirane na vseh opravljenih pregledih.

Vrsta in obseg servisa se lahko med vozili razlikujeta. Pooblaščen servis vam lahko poda natančne informacije o delih za vaše vozilo.

POZOR

Če storitve niso zadostne ali niso opravljene in če ne upoštevate servisnih intervalov, lahko vozilo obstane v prometu, povzroči nezgodo in resne poškodbe.

- Poskrbite, da popravila izvaja pooblaščen servisni partner CUPRA oz. SEAT.

PREVIDNO

Znamka CUPRA ne odgovarja za morebitne poškodbe vozila, ki nastanejo zaradi nezadostnega dela ali nerazpoložljivosti nadomestnih delov.

Napotek

Redni servisi vozila ohranjajo njegovo vrednost ter pravilno delovanje in varnost na cesti. Zaradi tega izvajajte storitve skladno s smernicami znamke CUPRA.

Fiksni ali prilagodljivi servisni interval

Servise razvrščamo v **servis z menjavo olja** in **pregled**. Prikaz servisnega intervala na zaslonu kombiniranega instrumenta služi kot opomnik za naslednji servis.

Odvisno od funkcij, motorja in pogojev uporabe vozila se za servis z menjavo olja uporablja **fiksni servis** ali **prilagodljivi servis**.

Kako veste, katero vrsto servisa potrebuje vozilo

- Preverite spodnji razpredelnici: »

Vzdrževanje

Servis z menjavo olja ^{a)}		
Št. PR	Vrsta servisa	Servisni interval
Q11	Fiksni	Vsakih 5.000 km ali po 1 letu ^{b)}
Q12		Vsakih 7.500 km ali po 1 letu ^{b)}
Q13		Vsakih 10.000 km ali po 1 letu ^{b)}
Q14		Vsakih 15.000 km ali po 1 letu ^{b)}
Q16	Prilagodljivi	Glede na prikaz servisnih intervalov

^{a)} Podatki veljajo za običajne pogoje uporabe.

^{b)} Kar pride prej.

Servisni pregled^{a)}

Glede na prikaz servisnih intervalov

^{a)} Podatki veljajo za običajne pogoje uporabe.

Posamezne značilnosti prilagodljivega servisa

Glede na **prilagodljivi servis** je treba servis z menjavo olja izvesti samo, ko je to potrebno. Pri ugotavljanju datuma takšnega servisa upoštevajte individualne pogoje uporabe in načina vožnje. Prilagodljivi servis vključuje uporabo olja LongLife namesto običajnega motornega olja.

Upoštevajte informacije o specifikacijah motornega olja glede na standard VW >>> str. 288.

Če ne želite prilagodljivega servisa, lahko izberete fiksni servis, toda to lahko vpliva na stroške servisa Svetovalec za servis vam bo z veseljem pomagal.

Prikaz servisnih intervalov

Pri vozilih CUPRA so datumi servisov navedeni na prikazu servisnih intervalov v kombiniranem instrumentu >>> str. 77 ali v meniju **Nastavitve vozila** v infotainment sistemu >>> str. 82 >>> str. 86.

Prikaz servisnih intervalov podaja informacije o datumih servisov, ki vključujejo menjavo motornega olja ali pregled. Ob predvidenem servisu lahko izvedejo tudi dodatna potrebna dela, kot je menjava zavorne tekočine in vžigalnih svečk.

Informacije o pogojih uporabe

Servisni intervali in skupine običajno temeljijo na **običajnih pogojih uporabe**.

Če vozilo **uporabljate nepravilno**, je treba nekatera dela izvesti pred naslednjim predvidenim servisom ali celo med servisnimi intervali.

Pogoji nepravilne uporabe vključujejo:

- Uporabo goriva z visoko vsebnostjo žvepla.
- Pogoste kratke vožnje.
- Puščanje motorja v prostem teku dalj časa, npr. pri taksijih.
- Uporabo vozila na prašnih območjih.
- Pogosto vleko prikolice (odvisno od opreme).
- Pogosto uporabo vozila v gostem prometu in pogosto zaustavljanje (npr. v mestu).
- Pogosto uporabo vozila pozimi.

To velja zlasti za naslednje dele (odvisno od opreme):

- Protiprašni filter
- Alergenski filter Air Care
- Zračni filter
- Zobata veriga
- Filter za trdne delce
- Motorno olje

Svetovalec za servis pri vašem pooblaščenem servisu vas bo z veseljem obvestil o potrebi po servisnih delih med običajnimi servisnimi intervali, pri čemer vedno upoštevajte pogoje uporabe vozila.

POZOR

Če storitve niso zadostne ali niso opravljene in če ne upoštevate servisnih intervalov,

lahko vozilo obstane v prometu, povzroči nezgodo in resne poškodbe.

- Poskrbite, da popravila izvaja pooblaščenih servisni partner CUPRA oz. SEAT.

🕒 PREVIDNO

Znamka CUPRA ne odgovarja za morebitne poškodbe vozila, ki nastanejo zaradi nezadostnega dela ali nerazpoložljivosti nadomestnih delov.

Nabor storitev

Nabor storitev vključuje vsa **vzdrževalna dela**, ki so potrebna za zagotavljanje varnosti in nemotene delovanja vozila (**odvisno od pogojev uporabe in značilnosti vozila**, npr. motorja, menjalnika in pogonskih tekočin). Vzdrževalne servise ločimo na storitve *pregleda* in *ocene*. Glede podrobnosti o delih, potrebnih za vaše vozilo, se pozanimajte pri:

- Vaš pooblaščen partner CUPRA
- Vaš pooblaščen partner SEAT
- svojem pooblaščenem servisnem partnerju.

Zaradi tehničnih razlogov (stalnega razvoja sestavnih delov) se lahko nabor storitev spreminja. Vaš pooblaščen servisni partner CUPRA oz. SEAT vedno prejme posodobljene

informacije o morebitnih izvedenih spremembah.

Dodatna servisna ponudba

Odobreni nadomestni deli

Originalni nadomestni deli SEAT so bili zasnovani za vozila SEAT in CUPRA in družba SEAT jih je tudi odobrila, pri tem pa so poseben poudarila namenili varnosti. Ti rezervni deli popolnoma ustrezajo zahtevam proizvajalca glede dizajna, točnosti meritev in materialov. Originalni nadomestni deli SEAT so bili zasnovani posebej za vaše vozilo. Zato vselej priporočamo uporabo originalnih nadomestnih delov SEAT. SEAT ne odgovarja za varnost in primernost delov drugih proizvajalcev.

Odobreni nadomestni deli

Odobreni nadomestni deli glede na zahteve proizvajalca so dodatna storitev, ki ponuja možnost zamenjave celotnih kompletov, kot so svetlobni motor, menjalniki, glave, nadzorne enote, električne komponente itd.

Ti deli so **odobreni deli** in so enaki kot tovarniški deli, ki so prav tako odobreni nadomestni deli.

Originalna dopolnilna oprema

Priporočamo uporabo zgolj originalne dopolnilne opreme CUPRA in dopolnilne opreme, ki jo je znamka CUPRA odobrila za vaše vozilo. Zanesljivost, varnost in primernost te dopolnilne opreme so bile preverjene posebej za to vozilo. CUPRA ne odgovarja za varnost in primernost delov drugih proizvajalcev.

Jamstvo mobilnosti (Service Mobility)

Od dneva nakupa vozila CUPRA boste lahko uživali ugodnosti in kritje storitve Asistenca – jamstvo mobilnosti CUPRA.

Prvi dve leti po nakupu storitev ASISTENCA CUPRA – jamstvo mobilnosti krije vaše novo vozilo CUPRA brez dodatnih stroškov.

Če želite to storitev koristiti še po tem obdobju, jo lahko podaljšate tako dolgo, odkler pri pooblaščenem servisu CUPRA oz. SEAT izvajate priporočene preglede in vzdrževalne storitve.

Če vaše vozilo CUPRA obstane v prometu zaradi okvare ali nezgode, vam bodo naše asistenčne storitve pomagale pri mobilnosti.

Pri tem je treba upoštevati, da se storitev Asistenca – jamstvo mobilnosti razlikuje glede na državo, v kateri je bilo vozilo kupljeno. Več informacij lahko pridobite pri pooblaščenem »

servisnem partnerju CUPRA oz. SEAT ali na spletni strani CUPRA v svoji državi.

Jamstvo

Jamstvo za brezhibno delovanje

Pooblaščen servisni partner CUPRA oz. SEAT zagotavlja brezhibno stanje novih vozil. V kupni pogodbi ali dodatni dokumentaciji, ki jo dobite na pooblaščenem servisu, preverite pogoje jamstva. Za več informacij o tem se obrnite na pooblaščen servis CUPRA oz. SEAT.

Vzdrževanje vozila

Vzdrževanje in čiščenje

Osnovni napotki

Redna in skrbna nega ohranja vrednost vašega vozila. Poleg tega je eden od pogojev za uveljavljanje jamstvenih zahtevkov pri poškodbah karoserije ali laka.

Vsa potrebna sredstva za nego so na voljo na pooblaščenih servisih. Obvezno upoštevajte navodila za uporabo, ki so natisnjena na embalaži.

POZOR

- Čistilna sredstva in drugi materiali za nego vozila lahko ob neustrezni uporabi škodujejo zdravju.
- Sredstva za nego vedno hranite na varnem mestu zunaj dosega otrok. Nevarnost zastrupitve!

Ekološki napotek

- Pri nakupu sredstev za nego vozila izberite izdelke, ki so okolju prijazni.
- Ostanke teh sredstev ne sodijo med gospodinjne odpadke.

Pranje vozila

Če rezervoarjev ne čistite redno, npr. ne odstranite ostankov mrčesa, ptičjih iztrebkov, drevesne smole ali soli proti zmrzali, ki se nalepi na vozilo, lahko to vedno bolj poškoduje površino vozila. Visoke temperature, npr. zaradi izpostavljenosti soncu, okrepijo škodo.

Pred pranjem vozila omehčajte umazanijo z veliko vode.

Za odstranjevanje oblog umazanije, npr. mrčesa, ptičjih iztrebkov ali drevesne smole, uporabite veliko vode in krpo iz mikrovlaknen.

Pozimi sperite spodnjo stran vozila, da odstranite soli proti zmrzali.

Visokotlačne naprave za čiščenje

Pri pranju vozila z visokotlačno napravo za čiščenje vselej upoštevajte navodila za uporabo opreme. To velja zlasti za tlak vode ter razdaljo med virom vode in vozilom. Vodnega curka ne usmerjajte neposredno na tesnila stranskih stekel, vrata, pokrove ali strešno okno*; enako velja za pnevmatike, gumijaste cevi, zvočnoizolacijske materiale, senzorje* ali leče kamere*. Razdalja naj bo vsaj 40 cm.

Snega in leda ne odstranjujte z visokotlačno napravo za čiščenje.

Za odstranjevanje umazanije ne uporabljajte šobe, ki vodo škropi v neposrednem curku, ali krožnih šob.

Vzdrževanje vozila

Temperatura vode ne sme presehati 60 °C.

Avtomatske pralnice

Pred pranjem vozila v pralnici ga poškrpite.

Poskrbite, da so stekla in strešno okno* zaprta in da so brisalci izklopljeni. Upoštevajte navodila zaposlenega v avtomatski pralnici, zlasti če ima vaše vozilo snemljive dele.

Če je možno, uporabljajte avtomatske pralnice brez krtač.

Ročno pranje

Vozilo od zgoraj navzdol čistite z mehko gobico ali krtačo. Uporabljajte samo čistila, ki ne vsebujejo topil.

Ročno pranje vozil z mat lakom

Da preprečite poškodbe vozila med pranjem, najprej odstranite debelejše plasti praha in umazanije. Za odstranjevanje sledov mrčesa, maščob in prstnih odtisov uporabite posebno čistilno sredstvo za mat lak.

Čistilo nanesite s krpo iz mikrovlaknen. Da ne bi poškodovali površine laka, ne pritiskajte premočno.

Sperite z veliko vode. Nato očistite vozilo z nevtralnimi čistilnimi sredstvi in mehko krpo iz mikrovlaknen.

Vozilo znova sperite z veliko vode in počakajte, da se posuši. Sledove vode odstranite z usnjeno krpo.

⚠ POZOR

- Vozilo perite samo ob izključenem kontaktu ali skladno z navodili zaposlenega v avtomatski pralnici. Nevarnost nezgode!
- Pri pranju podvozja ali notranjosti kolesnega ohišja se zaščitite pred ostrimi ali korničastimi kovinskimi deli. Nevarnost uresnitve!
- Po čiščenju lahko zavore delujejo počasneje zaradi vlage, pozimi pa zaradi ledu na zavornih kolutih in zavornih oblogah. Nevarnost nezgode! V tem primeru je treba zavore posušiti, tako da večkrat pritisnete na zavorni pedal.

🕒 PREVIDNO

- Pred pranjem vozila v avtomatski pralnici poklopite zunanja ogledala, da se ne poškodujejo. Zunanja električna poklopna vzvratna ogledala morate vedno poklopiti pomočjo elektrike.
- Vozila nikdar ne perite v sončni pripek. Nevarnost poškodbe laka!
- Za čiščenje ostankov mrčesa ne uporabljajte gobic, abrazivnih gospodinjskih gobic ali podobnih sredstev. Nevarnost poškodbe površine!
- Deli vozila z mat lakom:

- Ne uporabljajte sredstev za poliranje ali trdega voska. Nevarnost poškodbe površine!
- Nikdar ne uporabljajte pralnih programov, ki vključujejo uporabo voska. To lahko poškoduje videz mat laka.
- Na dele z mat lakom ne nameščajte nalepk ali magnetov, saj lahko pri odstranjevanju poškodujete lak.

🌿 Ekološki napotek

Vozilo lahko perete samo na posebnih mestih, ki so za to predvidena. Na teh mestih voda, onesnažena z oljem, ne more teči v kanalizacijo.

Navodila za čiščenje in vzdrževanje

Navodila za čiščenje in vzdrževanje posameznih sestavnih delov vozila so podana v spodnjih razpredelnicah. Navodila vzemite zgolj kot priporočilo. Glede vprašanj, ki niso navedena v razpredelnicah, se obrnite na pooblaščen servis. Upoštevajte splošna navodila »»»  v poglavju Bodite posebno pozorni na ... na str. 317.

Vzdrževanje

Čiščenje zunanosti

Brisalci

Težava	Rešitev
Umazanija	Mehka krpa za brisalce

Sprednje luči/zadnje luči

Težava	Rešitev
Umazanija	Mehka goba z nevtralno milnico ^{a)}

^{a)} Nevtralna milnica: največ dve žlici mila v enem litru vode

Senzorji/leče kamere

Težava	Rešitev
Umazanija	<i>Senzorji:</i> mehka krpa s čistilnim sredstvom, ki ne vsebuje topil <i>Leče kamere:</i> mehka krpa s čistilnim sredstvom, ki ne vsebuje alkohola
Sneg/led	Ročna metlica/pršilo proti zmrzovanju brez topil

Kolesa

Težava	Rešitev
Sol proti zmrzovanju	Voda
Prah, ki nastane pri obrabi zavor	Posebno čistilno sredstvo brez kislin

Izpušna cev

Težava	Rešitev
Sol proti zmrzovanju	Voda, če je potrebno čistilno sredstvo za jeklo

Pokrovi/obloge

Težava	Rešitev
Umazanija	Nevtralna milnica ^{a)} , če je potrebno čistilno sredstvo za jeklo

^{a)} Nevtralna milnica: največ dve žlici mila v enem litru vode

Lak

Težava	Rešitev
Pomanjkljivosti laka	Na pooblaščenem servisu preverite kodo laka in ga popravite s korekturnim svinčnikom
Razlito gorivo	Nemudoma sperite z vodo
Rja na rezervoarju	Uporabite odstranjevalec rje, nato pa trdi vosek. Za kakršna koli vprašanja se obrnite na pooblaščen servis
Korozija	Za to naj poskrbi pooblaščen servis
Voda ne tvori kapljic na čistem laku	Vzdržujte s trdim voskom (vsaj dvakrat letno)

Težava	Rešitev
Ni leska navkljub dobremu vzdrževanju/lakiranju	Uporabite ustrezen vosek, nato pa sredstvo za ohranjanje laka, če uporabljen vosek ne vsebuje sestavin, ki ohranjajo lak
Rezervoarji, npr. ostanki mrčesa, ptičji iztrebki, drevesna smola, sol za posipanje cest	Takoj omečajte z vodo in odstranite s krpo iz mikrovlaknen
Umazanija na osnovi maščob, npr. kozmetični izdelki ali krema za sončenje	Takoj sperite z nevtralno milnico ^{a)} in mehko krpo

^{a)} Nevtralna milnica: največ dve žlici mila v enem litru vode

Deli iz karbonskih vlaken

Težava	Rešitev
Umazanija	Čistite enako kot lakirane dele »» str. 312

Dekorativni elementi

Težava	Rešitev
Umazanija	Mehka goba z nevtralno milnico ^{a)}

^{a)} Nevtralna milnica: največ dve žlici mila v enem litru vode

Vzdrževanje vozila

Čiščenje notranjosti

Stekla

Težava	Rešitev
Umazanija	Uporabite čistilno sredstvo za vetrobransko steklo in obrišite s krpo

Pokrovi/obloge

Težava	Rešitev
Umazanija	Neutralna milnica ^{a)}

^{a)} Neutralna milnica: največ dve žlici mila v enem litru vode

Plastični deli

Težava	Rešitev
Umazanija	Vlažna krpa
Obloge umazanje	Neutralna milnica ^{a)} , če je možno, čistilno sredstvo za plastiko brez topil

^{a)} Neutralna milnica: največ dve žlici mila v enem litru vode

Zasloni/kombinirani instrument

Težava	Rešitev
Umazanija	Mehka krpa s čistilnim sredstvom za zaslon LCD

Kontrolne plošče

Težava	Rešitev
Umazanija	Mehka krtača, nato mehka krpa z nevtralno milnico ^{a)}

^{a)} Neutralna milnica: največ dve žlici mila v enem litru vode

Varnostni pasovi

Težava	Rešitev
Umazanija	Neutralna milnica ^{a)} , naj se posuši, preden se navijejo

^{a)} Neutralna milnica: največ dve žlici mila v enem litru vode

Blago, umetno usnje, Alcantara

Težava	Rešitev
Površinski delci umazanje	Vakuumski sesalnik
Umazanija na vodni osnovi, npr. kava, čaj, kri itd.	Vpojna krpa in nevtralna milnica ^{a)}
Umazanija na osnovi maščobe, npr. olje, ličila itd.	Uporabite nevtralno milnico ^{a)} . Vpijete raztopljeno maščobo in delce laka; sušenje z vpojno krpo, če morate uporabiti vodo

Težava	Rešitev
Posebna umazanija, npr. kemični svinčnik, lak za nohte, disperzijska barva, krema za čevlje itd.	Odstranjevanje posebnih madežev: osušite z vpojno krpo, če je možno, nato uporabite nevtralno milnico ^{a)}

^{a)} Neutralna milnica: največ dve žlici mila v enem litru vode

Naravno usnje

Težava	Rešitev
Sveža umazanija	Bombažna krpa z nevtralno milnico ^{a)}
Umazanija na vodni osnovi, npr. kava, čaj, kri itd.	Sveži madeži: vpojna krpa Posušeni madeži: čistilno sredstvo za usnje
Umazanija na osnovi maščobe, npr. olje, ličila itd.	Sveži madeži: vpojna krpa in čistilno sredstvo za usnje Posušeni madeži: pršilo za topljenje maščob
Posebna umazanija, npr. kemični svinčnik, lak za nohte, disperzijska barva, krema za čevlje itd.	Odstranjevalec madežev, primeren za usnje

»

Vzdrževanje

Težava	Rešitev
Konzerviranje	Redno nanašajte sredstvo za konzerviranje usnja, da ga zaščitite pred sončnimi žarki. Če je potrebno, uporabljajte sredstvo za konzerviranje barve

a) Nevtralna milnica: največ dve žlici mila v enem litru vode

Deli iz karbonskih vlaken

Težava	Rešitev
Umazanija	Čistite enako kot plastične dele

Bodite posebno pozorni na ...

Sprednje luči/zadnje luči

- Sprednjih/zadnjih luči ne čistite s suho krpo ali gobo.
- Ne uporabljajte čistilnih sredstev, ki vsebujejo alkohol. Nevarnost razpok!

Kolesa

- Ne uporabljajte voskov za nego laka ali drugih abrazivnih sredstev.
- Če je zaščitni sloj laka na platiščih poškodovan zaradi udarcev kamenja, prask itd., je treba poškodbe takoj odpraviti.

Leče kamere

- Snega in ledu z leče kamere nikdar ne odstranjujte s toplo ali vročo vodo. Nevarnost razpoke leče!
- Za čiščenje leče kamere nikoli ne uporabljajte abrazivnih čistilnih sredstev ali sredstev, ki vsebujejo alkohol. Nevarnost prask in razpok!

Stekla

- Za odstranjevanje snega in ledu s stekel in zunanjih ogledal uporabljajte samo plastično strgalo. Strgalo morate premikati samo v eni smeri, da ne popraskate stekla.
- Snega in ledu s stekel ter vzratnih ogledal nikoli ne odstranjujte s toplo ali vročo vodo. Nevarnost razpoke stekel!
- Da ne poškodujete gretja zadnjega stekla, na grelne elemente ne nameščajte nalepk.

Pokrovi/obloge

- Ne uporabljajte čistilnih sredstev ali čistil na osnovi kroma.

Lak

- Pred nanašanjem voska ali sredstev za nego na vozilu ne sme biti umazanije in prahu. Nevarnost prask!
- Voska in sredstev za nego ne nanašajte, če je vozilo na neposredni sončni svetlobi. Nevarnost poškodbe laka!

• Rje ne smete odstranjevati z drgnjenjem. Nevarnost poškodbe laka!

• Nemudoma odstranite kozmetične izdelke in kremo za sončenje. Nevarnost poškodbe laka!

Zasloni/kombinirani instrument

- Zaslono, kombiniranega instrumenta in oblog v njegovi okolici ne smete čistiti na suho. Nevarnost prask!
- Zagotovite, da je kombinirani instrument pred čiščenjem izključen in ohlajen.
- Pazite, da med kombinirani instrument in obloge ne steče tekočina. Nevarnost poškodb!

Kontrolne plošče

• Pazite, da v kontrolne plošče ne steče tekočina. Nevarnost poškodb!

Varnostni pasovi

- Ne odstranjujte varnostnih pasov, da bi jih očistili.
- Varnostnih pasov in njihovih sestavnih delov ne smete nikoli čistiti s kemičnimi sredstvi, prav tako pa ne smejo priti v stik s korozivnimi tekočinami, topili ali ostrimi predmeti. Nevarnost poškodbe blaga!
- Če odkrijete poškodbe tkanine oz. spojov pasov, navijalnega mehanizma ali zaklepa, se obrnite na pooblaščen servis, kjer bodo zamenjali varnostni pas.

Oprema in tehnične spremembe

Tkanina/umetno usnje, mikrotkanina

- Umetnega usnja/mikrovlakna ne čistite s čistilnimi sredstvi za usnje, topili, loščilnim voskom, kremo za čevlje, sredstvi za odstranjevanje madežev ali podobnimi čistili.
- Da bi se izognili poškodbam, naj trdovratne madeže odstranijo na pooblaščenem servisu. To bo preprečilo poškodbe.
- Za čiščenje ne uporabljajte parnih čistilnikov, ščetk, grobih gob itd.
- Za sušenje sedežev ne vklaplajte ogrevanja sedežev*.
- Ostri predmeti, npr. zadrge, kovice ali pasovi, lahko poškodujejo površino.
- Odprti prijemalni trakovi npr. na vaših oblačilih lahko poškodujejo sedežne obloge. Pazite, da so prijemalni trakovi zaprti.

Naravno usnje

- Usnja nikoli ne smete čistiti s topili, loščilnim voskom, kremo za čevlje, sredstvi za odstranjevanje madežev in podobnimi čistili.
- Ostri predmeti, npr. zadrge, kovice ali pasovi, lahko poškodujejo površino.
- Za čiščenje ne uporabljajte parnih čistilnikov, ščetk, grobih gob itd.
- Za sušenje sedežev ne vklaplajte ogrevanja sedežev*.
- Usnja ne izpostavljajte neposredni sončni svetlobi dlje časa, saj se lahko nekoliko razbarva. Če je vozilo dlje časa parkirano na

močnem soncu, je najbolje, da usnje pokrijete.

⚠ POZOR

Na vetrobransko steklo ne nanašajte vodoodpornih slojev. V vlažnem vremenu, temi ali ko je sonce na najnižji točki, je vidljivost lahko slaba. Nevarnost nezgode! Zaradi takšnih slojev lahko brisalci vetrobranskega stekla povzročajo hrup.

ℹ Napotek

- Ostanke mrčesa lahko veliko lažje odstranite, če dobro skrbite za lakirano površino.
- Redno čiščenje lahko prepreči nalaganje rje.

Odstranite vozilo iz prometa

Če bo vozilo dalj časa mirovalo, se obrnite na pooblaščen servis. Z veseljem vam bodo svetovali glede potrebnih ukrepov, npr. o zaščiti pred korozijo, servisu in shranjevanju.

Prav tako upoštevajte navodila glede akumulatorja vozila» str. 294.

Oprema in tehnične spremembe

Dopolnilna oprema, nadomestni deli in popravila

Uvod

Ob naknadni vgradnji opreme ali menjavi delov vam priporočamo, da se posvetujete z osebjem pooblaščenega servisa CUPRA oz. SEAT.

Vaše vozilo zagotavlja visoko raven aktivne in pasivne varnosti. Priporočamo, da se o nameščanju dopolnilne opreme in nadomestnih delov posvetujete s pooblaščenim servisnim partnerjem CUPRA oz. SEAT. Pooblaščen servisni partnerji imajo najnovejše informacije proizvajalca in lahko priporočijo dopolnilno opremo in nadomestne del, ki so primerni za vaše zahteve. Prav tako lahko odgovorijo na vprašanja glede zakonskih predpisov.

Priporočamo, da uporabljate le **dopolnilno opremo CUPRA** in originalne dele CUPRA®. Seveda bodo te dele na pooblaščenih servisih CUPRA oz. SEAT tudi strokovno vgradili v vaše vozilo, saj imajo potrebno znanje in opremo.

Naknadno vgrajeni sistemi, ki neposredno vplivajo na upravljanje vozila, npr. tempomat »

ali **elektronsko uravnnavani sistem blaženja**, morajo biti opremljeni z oznako **e** (znak odobritve Evropske unije), družba SEAT pa jih mora odobriti za uporabo v vašem vozilu.

Naknadno priključeni električni porabniki, ki neposredno ne vplivajo na nadzor nad vozilom (npr. hladilna skrinja, računalnik ali ventilator), morajo biti opremljeni z oznako **CE** (izjava proizvajalca o primernosti uporabe v državah Evropske unije).

⚠ POZOR

Dopolnilna oprema, npr. držala za telefon in pijačo, ne sme biti nikoli nameščena na pokrov varnostne blazine ali območje delovanja varnostne blazine. Drugače obstaja nevarnost poškodb, če bi se varnostna blazina v primeru nezgode aktivirala.

Tehnične spremembe

Posegi v elektronske dele, njihovo programsko opremo, kabelske povezave in prenos podatkov lahko povzročijo motnje v delovanju.

Zagotovo razumete, da pooblaščen trgovec z vozili CUPRA oz. SEAT ne more odobriti jamstva za škodo, ki je posledica nestrokovne vgradnje.

Priporočamo, da vsa dela opravite na pooblaščenem servisu CUPRA oz. SEAT in uporabite **originalne dele CUPRA®**.

⚠ POZOR

Nepravilno izvedene modifikacije in druga dela na vozilu lahko vodijo do nepravilnega delovanja in povzročijo nezgode.

Radijske naprave in poslovna oprema

Vgrajene radijske naprave

Za naknadno vgradnjo radijskih naprav morate v splošnem pridobiti ustrezno dovoljenje. Znamka CUPRA v svojih vozilih dovoljuje naknadno vgradnjo odobrenih radijskih naprav, če so izpolnjeni naslednji pogoji:

- vozilo mora biti opremljeno s strokovno nameščeno anteno,
- antena ne sme biti nameščena v notranjosti vozila (ob uporabi oklopljenih kablov in prilagajanju antene brez odboja),
- efektivna moč oddajanja na vznožju antene ne sme presegati 10 W.

Informacije o možnosti vgradnje in uporabe radijskih naprav z večjo močjo oddajanja so na voljo pri pooblaščenih servisnih partnerjih CUPRA oz. SEAT.

Prenosne radijske postaje

Ob uporabi običajnih mobilnih telefonov in radijskih naprav lahko prihaja do motenj v delovanju elektronskih delov vašega vozila. Vzroki so lahko različni:

- vozilo ni opremljeno z zunanjo anteno,
- zunanja antena je nameščena nepravilno,
- moč oddajanja presega 10 W.

Zato mobilnih telefonov ali prenosnih radijskih naprav brez zunanje antene oz. z nepravilno nameščeno zunanjo anteno ne smete uporabljati v *notranjosti vozila* >>> ⚠.

Poleg tega upoštevajte, da optimalni doseg naprav zagotavlja le pravilno nameščena zunanja antena.

Oprema službenih vozil

Naknadna vgradnja zasebnih ali službenih naprav v vozilo je dovoljena, če ne vpliva neposredno na voznikov nadzor nad vozilom in je označena z oznako **CE**. Naknadno vgrajena oprema, ki bi lahko vplivala na voznikov nadzor nad vozilom, mora zato vedno imeti ustrezno dovoljenje za vgradnjo v vaše vozilo in mora biti opremljena z oznako **e**.

⚠ POZOR

Ob uporabi mobilnih telefonov in radijskih naprav brez zunanje antene ali z nepravilno nameščeno zunanjo anteno se poveča

elektromagnetno sevanje, ki lahko ogroža vaše zdravje.

Napotek

- Naknadna vgradnja električnih ali elektronskih naprav v vozilo zadeva homologacijo vozila. V določenih primerih lahko vaše vozilo izgubi prometno dovoljenje.
- Upoštevajte navodila za uporabo mobilnih telefonov in radijskih naprav.

Informacije za uporabnika

Informacije za uporabnika

Shranjene informacije v krmilnikih

Pomnilnik dogodkov (Event Data Recorder)

Vaše vozilo ima pomnilnik dogodkov (EDR).

Namen funkcije EDR je, da beleži blage in hude prometne nezgode. Podatki so namenjeni za podporo pri analizi obnašanja različnih sistemov vozila.

EDR kratek čas (običajno 10 sekund ali manj) beleži dinamične podatke o vožnji in podatke zadrževalnih sistemov, npr.:

- Kako delujejo različni sistemi v vozilu.
- Ali imata voznik in sovoznik pripeta varnostna pasova.
- Kako voznik uporablja pedal za plin in zavorni pedal.
- Hitrost vozila.

Ti podatki pripomorejo k boljšemu razumevanju situacije, zaradi katere je prišlo do nezgode.

Prav tako se beležijo podatki asistenčnih sistemov. Ti vsebujejo podatke o tem, ali je sistem aktiven ali ne in ali je njegovo delovanje vplivalo na dinamične lastnosti vozila, tako da je s pospeševanjem ali zaviranjem v prej opisanih situacijah spremenilo pot vozila.

Glede na opremo vozila so vključeni naslednji sistemski podatki:

- Tempomat z avtomatskim uravnavanjem razdalje (ACC)
- Sistem za nadzor prometa (Front Assist)
- Parkirni sistem (ParkPilot)
- Parkirna krmilna asistenca (Park Assist).
- Asistenca za ohranjanje smeri na voznem pasu (Lane Assist)

Podatki iz sistema EDR se beležijo izključno pri posebnih nezgodah. Pri normalnih voznih pogojih ni beleženja podatkov.

Avdio ali video podatki v notranjosti vozila ali okolici vozila se ne beležijo. Osební podatki, denimo ime, starost ali spol, se ne beležijo v nobenem primeru. Je pa možno, da druge stranke (npr. organi za pregon kaznivih dejanj) povežejo vsebino pomnilnika dogodkov z drugimi podatkovnimi viri in ustvarijo osebno oceno v povezavi s preiskavo nezgode.

Da bi odčitali podatke sistema EDR, potrebujete, kot je zakonsko predpisano, dostop do vmesnika OBD („On-Board-Diagnose“) vašega vključenega vozila.

CUPRA nima dostopa do podatkov sistema EDR, razen če lastnik (ali pri „leasingu“ uporabnik storitev leasinga) da soglasje za to. Izjeme so možne z zakonskimi ali pogodbenimi določili.

Zaradi zakonskih zahtev produktov v povezavi z varnostjo lahko CUPRA podatke pomnilnika dogodkov uporablja za to področje preiskav in izboljša kakovost sistemov vozila. Podatki, ki se uporabljajo za namene raziskav, se obravnavajo popolnoma anonimno (to pomeni, brez reference na vozilo, lastnika ali uporabnika storitev leasinga).

Druge zanimive informacije

Skrb za okolje

Pri zasnovi, izbiri materialov in izdelavi vašega novega vozila CUPRA je imela skrb za okolje zelo pomembno vlogo.

Konstruktivski ukrepi za optimalno reciklazo

- Spoji so zasnovani tako, da omogočajo preprosto demontažo.
- Demontažo poenostavlja modularni način gradnje.
- Izboljšana čistost posameznih vrst materialov.

Informacije za uporabnika

- Označevanje plastičnih delov in elastomerov po ISO 1043, ISO 11469 in ISO 1629.

Izbira materialov

- Uporaba materialov, primernih za recikliranje.
- Pri montaži uporaba podobnih umetnih mas v sklopu ene skupine komponent.
- Uporaba recikliranih materialov.
- Zmanjšanje uporabe hlapljivih snovi v umetnih masah.
- Uporaba hladilnih sredstev brez klorofluorogljikovodikov.

Prepoved uporabe določenih težkih kovin s predvidenimi, zakonsko določenimi izjemami (priloga II direktive 2000/53/ES o izrabljenih vozilih): kadmija, svinca, živega srebra, kroma VI.

Izdelava

- Zmanjšanje deleža topil v voskih za zaščito votlih delov.
- Uporaba folij iz umetne mase za transport vozil.
- Uporaba lepil, ki ne vsebujejo topil.
- Uporaba hladilnih sredstev brez klorofluorogljikovodikov v hladilnih sistemih.
- Reciklaža in energetska razgradnja odpadkov (RDF).
- Izboljšanje kakovosti odpadnih vod.

- Uporaba naprav za rekuperacijo toplote (izmenjevalnik toplote, entalpija v rotorju itd.)
- Uporaba lakov na vodni osnovi.

Recikliranje električnih ali elektronskih naprav

Vse električne ali elektronske naprave (EEN), ki niso stalno vgrajene v vozilu, morajo biti trajno opremljene z naslednjim simbolom:



Simbol označuje, da je treba EEN odstraniti ločeno.

Informacije o Direktivi EU 2014/53/EU

Poenostavljena izjava EU o skladnosti

Vaše vozilo je opremljeno z različnimi radijskimi in električnimi napravami. Proizvajalci teh naprav izjavljajo, da izpolnjujejo Direktivo 2014/53/EU, kot je to zakonsko predpisano.

Celotno besedilo izjave EU o skladnosti je na voljo na naslednjem spletnem naslovu:

www.cupraofficial.com



Naslovi proizvajalcev

Skladno z Direktivo 2014/53/EU mora biti na vseh relevantnih sestavnih delih naveden naslov proizvajalca.

Naslovi proizvajalcev sestavnih delov, ki jih zaradi velikosti ali narave ni mogoče napisati na nalepko, so podani spodaj, če je to zakonsko predpisano:

Radjska in električna oprema v vozilu	Naslovi proizvajalcev
Radjski ključ za oddaljeno upravljanje	Della KGaA Hueck & Co. Rixbecker Straße 75 59552 Lippstadt, NEMČIJA
Radjski ključ za oddaljeno upravljanje (ogrevanje mirujočega vozila)	Digades GmbH Äußere Weberstraße 20 02763 Zittau, NEMČIJA
Sprejemnik (neodvisno ogrevanje)	ADC Automotive Distance Control Systems GmbH Peter-Dornier-Straße 10 88131 Lindau, NEMČIJA
Radarski senzorji za asistencne sisteme	Robert Bosch GmbH Postfach 16 61 71226 Leonberg, NEMČIJA

Informacije za uporabnika

Frekvenčna območja, moč postaje

Radijska in električna oprema ^{a)}	Frekvenčno območje	Največja moč postaje	Velja za modele
Radijski ključ za oddaljeno upravljanje (vozilo)	433,05–434,78 MHz	10 mW (ERP)	Vsi modeli CUPRA
	433,05–434,79 MHz	10 mW	
	434,42 MHz	32 µW	
Radijski ključ za oddaljeno upravljanje (ogrevanje mirujočega vozila)	868,7–869,2 MHz (869,0 MHz)	25 mW	Formentor
Sprejemnik (neodvisno ogrevanje)	868,7–869,2 MHz (869,0 MHz)	23,5 mW	Formentor
Bluetooth	2400–2483,5 MHz	10 dBm	Vsi modeli CUPRA
Priključek na zunanjo anteno vozila	GSM 900: 880–915 MHz	33 dBm	Leon, Formentor
	GSM 1800: 1710–1785 MHz	30 dBm	
	WCDMA FDD I: 1920–1980 MHz	21 dBm	
	WCDMA FDD III: 1710–1785 MHz	21 dBm	
	WCDMA FDD VIII: 880–915 MHz	21 dBm	
	LTE FDD1: 1920–1980 MHz	23 dBm	
	LTE FDD3: 1710–1785 MHz	23 dBm	
	LTE FDD7: 2500–2570 MHz	23 dBm	
	LTE FDD8: 880–915 MHz	23 dBm	
LTE FDD20: 832–862 MHz	23 dBm		
Brezžična dostopna točka	2400–2483,5 MHz	10 dBm	Vsi modeli CUPRA
Sistem za dostop brez ključa	434,42 MHz	32 µW	Vsi modeli CUPRA

Informacije za uporabnika

Radijska in električna oprema ^{a)}	Frekvenčno območje	Največja moč postaje	Velja za modele
Radarski senzorji za asistenčne sisteme	76 GHz–77 GHz	28,2 dBm	Leon, Formentor
		35,0 dBm	Ateca
	24050–24250 MHz	20 dBm	Ateca
Brezžično polnjenje	110–120 kHz	10 W	Ateca
	111–120 kHz	10 W	Leon, Formentor
Kombinirani instrument	125 kHz	40 dBμA/m	Vsi modeli CUPRA
Povezovalni modul	EGSM900: 880–915 MHz	33 dBm	Vsi modeli CUPRA
	DCS1800: 1710–1785 MHz	31 dBm	
	UMTS FDD 1: 1920–1980 MHz	24 dBm	
	UMTS FDD 3: 1710–1785 MHz	24 dBm	
	UMTS FDD 8: 880–915 MHz	24 dBm	
	E-UTRA FDD 1: 1920–1980 MHz	23,5 dBm	
	E-UTRA FDD 3: 1710–1785 MHz	23,0 dBm	
	E-UTRA FDD 7: 2500–2570 MHz	23,5 dBm	
	E-UTRA FDD 8: 880–915 MHz	23,0 dBm	
	E-UTRA FDD 20: 832–862 MHz	23,5 dBm	
E-UTRA FDD 28: 703–748 MHz	23,0 dBm		

^{a)} Pooblastila ali dovoljenja za radijsko in električno tehnologijo so lahko v nekaterih evropskih državah omejena, prepovedana ali dovoljena samo, če so izpolnjene dodatne zahteve.

S tem Molex CVS Dabendorf GmbH izjavlja, da je radijska oprema, tip LTE-MBC-EU2, skladna z direktivo 2014/53/EU. Celotno be-

sedilo izjave EU o skladnosti je na voljo na naslednjem spletnem naslovu:

<http://www.molex.com/doc>

Tehnični podatki

Tehnične specifikacije

Pomembne informacije

Uvod

Pri določeni dodatni opremi ali izvedbah modelov ter pri posebnih vozilih in vozilih za določena tržišča lahko vrednosti odstopajo od navedenih.

Podatki v uradnih dokumentih vozila imajo vedno prednost pred podatki v teh navodilih za uporabo

Kratice v poglavju Tehnični podatki

kW	kilovat, moč motorja
KM	konjske moči, stara oznaka za moč motorja
vrtljaji na minuto, vrt./min	število vrtljajev motorja v minuti
Nm	newtonmeter, merska enota za navor motorja
CŠ	cetansko število: merilo pripravljenosti dizelskega goriva za vžig
ROŠ	raziskovalno oktansko število: merilo za odpornost bencina proti klenkanju

Identifikacijski podatki vozila

Identifikacijska številka vozila

Identifikacijsko številko vozila najdete:

- v infotainment sistemu z uporabo funkcijske tipke  > **Notranjost** > **Kombinirani instrument** > **Servis**,
- na nalepki s podatki o vozilu,
- spredaj pod vetrobranskim steklom,
- desno v motornem prostoru.

Tipska tablica

Tipska tablica je na okvirju desnih vrat. Vozila za določene države nimajo tipske tablice.

Poraba goriva

Vrednosti porabe so izračunane na podlagi meritev, ki so jih izvedli in nadzorovali laboratoriji z oznako CE v skladu z veljavnimi zakonskimi predpisi (dodatne informacije lahko prejmete na spletni strani EUR-Lex Urada za publikacije Evropske unije: © Evropska unija, <http://eur-lex.europa.eu/>) in veljajo za navedene značilnosti vozila.

Poraba goriva in emisije CO₂ so navedeni v dokumentih o vozilu, ki jih kupec prejme ob primopredaji vozila.

Poraba goriva in emisije CO₂ niso odvisne samo od opreme/funkcij vozila, ampak tudi od drugih dejavnikov, kot npr. načina vožnje, razmer v prometu in na cestah, vplivov okolja, natovornosti in števila potnikov.

Prostornine

Prostornina rezervoarja za gorivo

Vozila s pogonom spredaj:	50 l, 7 l rezerve
Vozila s štirikolesnim pogonom:	55 l, 8,5 l rezerve

Prostornina posode tekočine za čiščenje stekla

pribl. 3 litra

Mase

Obremenitev strehe

Največja dovoljena obremenitev strehe znaša 75 kg.

Masa praznega vozila, največja skupna dovoljena masa, največja dovoljena osna obremenitev

Masa praznega vozila z voznikom (75 kg) je izračunana v skladu z Uredbo (EU) št. 1230/2012. Dodatna oprema lahko poveča

Tehnične specifikacije

maso praznega vozila, pri čemer se sorazmerno zmanjša dovoljena obremenitev.

Priklopne obremenitve

Največja dovoljena oporna obremenitev glave kljuke vlečne naprave je **80 kg**.

POZOR

Dovoljena skupna masa ne sme biti preokračena – nevarnost nezgode in poškodb!

Tehnični podatki

Podatki o motorju

Bencinski motorji	2.0 TSI Start-Stop
Moč v kW (KM) pri vrt./min	228 (310)/5.450-6.600
Največji navor (Nm pri vrt./min)	400/2.000-5.450
Število valjev/gibna prostornina (cm ³)	4/1984
Gorivo	Super 98 ROŠ/Normal 95 (z malenkostnim zmanjšanjem moči) ROŠ
Menjalnik	DSG
Najvišja hitrost (km/h)	a)
Pospešek 0-100 km/h (s)	a)
Dovoljena skupna masa (kg)	2.140

a) Podatki ob zaključku redakcije niso bili na voljo.

Tehnične specifikacije

Mere

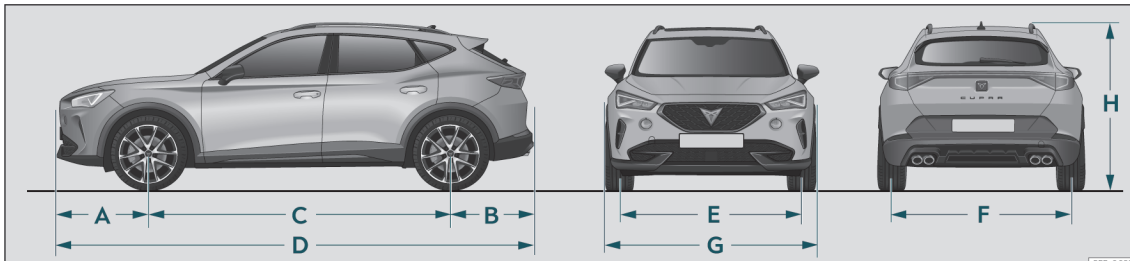

Sl. 199 Mere

sl. 199		Formentor	Formentor 4Drive
A/B	Previs spredaj / zadaj (mm)	893/877	893/877
C	Medosna razdalja (mm)	2.680	2.680
D	Dolžina (mm)	4.450	4.450
E/F	Kolotek spredaj / zadaj ^{a)} (mm)	1.585/1559	1.585/1559
G	Širina (m)	1.839	1.839
H	Višina praznega vozila (mm)	1.508	1.510
	Obračalni krog (m)	11,4	11,4

^{a)} Podatek je odvisen od vrste platišč.



Stvarno kazalo

Številke in simboli

12-voltni akumulator

Energijski management	297
Menjava	296
Nivo elektrolitske tekočine	295
Odklop in priklop	294
Polnjenje	296
Pomoč ob zagonu motorja	51
Priklop in odklop	77
Stanje napoljenosti	297
Uporaba pozimi	294
4Drive	214

A

ABS	
<i>glej</i> Antiblokirni sistem	253
ACC	228
Adaptive Cruise Control	
Hrup	233
Aktivacija storitev CUPRA CONNECT	166
Aktiviranje in deaktiviranje varnostne blazine	27
Alarmna naprava	97
Prikolica	274, 275
Alternator	
Opozorilna lučka	295
Ambientna osvetlitev	118
Android Auto™	
Ločitev povezave	172
Meni	172
Pogoji za delovanje	172

Posebnosti	172
Vzpostavitev povezave	172
Antiblokirni sistem	253
Aplikacije (apps)	171
Apple CarPlay	
Ločitev povezave	171
Meni	171
Pogoji za delovanje	171
Posebnosti	171
Vzpostavitev povezave	171
Asistenca za avtomatski vklop/izklop dolgih luči	113
Asistenca za luči (Light Assist)	113
Asistenca za nadzorovani spust	208
Asistenca za nadzorovan spust (HDC)	
Kontrolna lučka	210
Asistenca za ohranjanje smeri na voznem pasu Lane Assist	236
Kontrolna in opozorilna lučka	237
Asistenca za opozarjanje na vozila v mrtvem kotu (Side Assist)	
Kontrolna lučka	243
Način delovanja	244
Vozne situacije	244
Asistenca za pomoč pri speljevanju na klanecu (HHC)	208
Asistenca za pomoč v sili Emergency Assist	241
Napake in rešitve	241
Vklop in izklop	241
<i>glej tudi</i> Asistenca za pomoč v sili Emergency Assist	241
Asistenca za vožnjo (Travel Assist)	238
Navodila na zaslonu	239
Težave in rešitve	240
Upravljanje	240

Asistenca za vzvratno vožnjo	268
Asistenca za vzvratno vožnjo Rear View	
Kontrolni seznam	270
Nastavitve	271
Navodila za uporabo	271
Pogoji za delovanje	271
Pogoji za uporabo	270
Prečni promet	270
Prečno parkiranje	270
Priklop prikolice	270
Asistenčni sistemi	
Asistenca za nadzorovan spust (HDC)	210
Asistenca za opozarjanje na vozila v mrtvem kotu (Side Assist)	242
Asistenca za pomoč pri speljevanju na klanecu (HHC)	208
Asistenca za pomoč v sili Emergency Assist	241
Asistenca za stranski promet zadaj (Exit Assist)	242
Asistenca za vožnjo (Travel Assist)	238
Funkcija Auto Hold	251
Izklapljanje	79
Omejevalnik hitrosti	223
Opozorilnik za tlak v pnevmatikah	305
Opozorilo na prečni promet zadaj (RCTA)	242
Parkirna krmilna asistenca Park Assist	257
Parkirni sistem Plus	265
Parkirni sistem zadaj	268
Proaktivna prilagoditev hitrosti	234
Radarski senzor spredaj	218
Sistem PreCrash	22
Sistemske omejitve	218
Sistem za nadzor prometa (Front Assist)	224
Sistem za nadzor tlaka v pnevmatikah	305

Stvarno kazalo

Sistem za zaznavanje utrujenosti voznika . . .	71	Bencin		CUPRA CONNECT	165
Splošni napotki	217	Dodatki	282	Deaktiviranje	168
Sporočila sistema za prepoznavanje prometnih znakov	72	Filter za trdne delce	284	Motnje	169
Tempomat	221	Točenje	282	Pravni predpisi	168
Tempomat z avtomatskim uravnavanjem razdalje	228	Blagovne znamke	162	Č	
Varnostna navodila	217	Bluetooth®	163	Čas	
Vklop	79	Profili	164	Nastavitve	69, 75
Auto Hold	251	Brezžični polnilnik	195	Čelni varnostni blazini	26
Avtomatska pralnica	313	Brezžično polnjenje	195	Čelni varnostni blazini	25
Izklop funkcije Auto Hold	251	Brisalca vetrobranskega stekla	119	Čelno trčenje in fizikalni zakoni	18
Avtomatski menjalnik	204	Dvig ročice brisalca z metlico	50	Čiščenje vozila	
Asistenca za nadzorovani spust	208	Funkcije	120	Notranjost vozila	315
Funkcija Kickdown	207	Naprava za čiščenje žarometov	120	Posebna nega	316
Kontrolna lučka	204	Ogrevani šobi za čiščenje vetrobranskega stekla	120	Pranje vozila	312
Motnja v delovanju	207	Posebnosti	119	Visokotlačne naprave za čiščenje	312
Napotki za vožnjo	206	Senzor za dež	120	Zunanost vozila	314
Položaji prestavnega stikala	204	Servisni položaj	50	Črkovna oznaka motorja (LDM)	
Program Launch Control	207	Vrnitev ročice brisalca z metlico v izhodni položaj	50	Prikaz	69
Tiptronic	204, 206	Brisalec zadnjega stekla	119	D	
Vleka	54	C		Daljinski upravljalnik (ogrevanje mirujočega vozila)	152
Volan s prestavnima tipkama	206	Centralno zaklepanje	90	Deaktiviranje sovoznikove čelne varnostne blazine	27
Zapora prestavnega stikala	205	Alarmna naprava	97	Deaktiviranje storitev CUPRA CONNECT	168
Avtomatsko krmiljenje zasenčenih luči	111	Mehanizem za zasilno zaklepanje	100	Dejavniki, ki negativno vplivajo na varno vožnjo	12
Avtomatsko zaklepanje (centralno zaklepanje)	91	Nastavitve	92	Delovanje pozimi	
Avtorske pravice	162	Odklepanje in zaklepanje vozila (Keyless Access)	94	Ostanki soli	121
B		Radijski ključ	92	Delovanje radia	178
Baterija	90	Selektivni sistem odklepanja	92	Digital Cockpit	65
Menjava baterije v radijskem daljinskem upravljalniku (ogrevanje mirujočega vozila)	152	Stikalo centralnega zaklepanja	93		
		Centriranje koles	301		
		Coming Home	115		
		Connectivity Box	195		

Stvarno kazalo

Digitalni kombinirani instrument (Digital Cockpit)			
Informacijski profili	65		
Dinamično nastavljanje svetlobnega snopa	116		
Dno prtljažnika	133		
Dodatno ogrevanje			
<i>glej</i> Ogrevanje mirujočega vozila	151		
Določena smer teka			
Pnevmatike	49		
Dopolnilna oprema	317		
Držalo za pijačo			
Držalo za steklenice	140		
Spređaj	140		
V sredinskem naslonu za roke zadaj	140		
DSG	204		
Dvigalka	43		
Podporne točke	48		
Dvig vozila	48		
E			
Easy Open			
Posebnosti	104		
EDL			
<i>glej</i> Elektronska zapora diferenciala	253		
Električna oprema			
<i>glej</i> Električne vtičnice	141		
Električna vtičnica			
Motnje	141		
Električne naprave	141		
Električne vtičnice	141		
Prikolica	274		
Električni			
Pomik stekel	106		
Električni pomik stekel	106		
Elektrolitska tekočina	295		
Elektronska blokada zagona	200		
Elektronska blokada zagona motorja	100		
Elektronska parkirna zavora	250		
Avtomatski izklop	250		
Avtomatski vklop	251		
Funkcija zaviranja v sili	251		
Izklop	250		
Lučka	248		
Elektronska zapora diferenciala	253		
Elektronski stabilizacijski nadzor (ESC)	253		
Elektronsko krmiljenje navora (XDS)	253		
Elektronsko samodejno zaklepanje	253		
Elementi za upravljanje električnega pomika stekel	106		
Elementi za upravljanje na volanu	87		
Energijski management	297		
ESC			
Elektronski stabilizacijski nadzor (ESC)	253		
Funkcija samodejnega zaviranja po trku	254		
Način Sport	255		
Event Data Recorder	320		
F			
Filter za trdne delce	284		
Frekvenčna območja	179		
Full Link	169		
Aplikacije	171		
Nastavitve	171		
Simboli	171		
Funkcija Auto Hold	251		
Funkcija komfortnega odpiranja stekla	106		
Funkcija komfortnega zapiranja stekla	106		
Funkcija samodejnega zaviranja po trku	254		
Funkcija zaviranja v sili	251		
Garnitura avtomobilskega orodja	43		
Garnitura za popravilo pnevmatik	43, 44, 45		
Komponente	45		
Polnjenje pnevmatike	45		
Preverjanje po 10-minutni vožnji	46		
Zatesnitev pnevmatike	45		
<i>glej tudi</i> Garnitura za popravilo pnevmatik	44		
Glasnost			
Nastavitve za zunanje avdio enote	162		
Glasovno upravljanje	176		
Android Auto™	173		
Siri™ (Apple CarPlay™)	172		
Globina profila pnevmatike	302		
Gorivo			
Bencin	282		
Oznake	282		
Prikazovalnik količine goriva	75		
Točenje goriva	281		
Varčevanje	215		
H			
HDC			
<i>glej</i> Asistenca za nadzorovan spust (HDC)	210		
HHC			
<i>glej</i> Asistenca za pomoč pri speljevanju na klancu (HHC)	208		
Hitrostni razred	299		
Hladilna tekočina	290		
G12evo	290		
G12 plus-plus	290		
G13	290		

Stvarno kazalo

Kontrolna lučka	76	Pred prvo uporabo	155	Kaveljčki	140
Opozorilna lučka	76	Pregled elementov za upravljanje	158	Kaveljčki za vrečke	135
Preverjanje nivoja	291	Prilaganje	160	Keyless Access	
Prikazovalnik temperature	76	Prilagoditev menjjev	160	Odklepanje in zaklepanje vozila	94
Specifikacije	290	Prilagojeni meniji	160	Posebnosti	96
Hladilni sistem		Prva konfiguracija	84	Press & Drive	198
Dolivanje hladilne tekočine	291	Spustni meni	160	Kickdown	
Preverjanje hladilne tekočine	291	Telefonski vmesnik	191	Avtomatski menjalnik	207
Hlajenje	142	Varnostna opozorila	155	Klic v sili	42
Hrup		Vklp in izklp	160	Klic v sili (eCall)	42
ESC	253	Wi-Fi Protected Setup (WPS)	175	Klimatiziranje	142
Ogrevanje mirujočega vozila	153	Infotainment sistem		Klimatska naprava	
Parkirna zavora	250	Delitev povezave prek dostopne točke		Elementi za upravljanje	144
Pnevmatike	299, 303	WLAN	174	Napotki glede delovanja klimatske naprave	147
Zavore	248	Glejte Infotainment	82	Prezračevalne šobe	147
Hupa	63	WLAN	174	Prezračevanje mirujočega vozila	149
I		ISOFIX	36	Ključ	
Informacije o vozilu	85	Izdelki za nego vozila	312	Dodelitev ključa	88
Informacijski profili	65	Izključitev		Izvlak kovinskega dela ključa	89
Infotainment	82, 155	telefona	192	Ključ vozila	88
Android Auto™	172	telefonskega vmesnika	192	Menjava baterije	90
Apple CarPlay	171	Izklop luči	110	Nadomestni ključ	88
Delovanje	160	Izpušni plini	283	Napotki za voznika (mehanska kontaktna ključavnica)	201
Delovanje radia	178	J		Oddaljeno upravljanje	88
Funkcijske tipke	83	Jamstvo	312	Odklepanje in zaklepanje	92, 100
Informacije o vozilu	85	Jamstvo mobilnosti	311	Sinchroniziranje	90
Internetni dostop	175	K		Kolesa	
Izvedba funkcij	160	Kamera		Kolesni vijaki	303
MirrorLink®	173	Asistenca za ohranjanje smeri na voznem pasu Lane Assist	236	Menjava	46, 49, 302
Način delovanja medijev	181	Čiščenje	73	Menjava kolesa	46
Nastavitve sistema	161	Kamera za vzratno vožnjo	268	Nova kolesa	299
Nastavitve vozila	86	Katalizator	284	Pomožno kolo	307
Nastavitve zvoka	161			Kolesni ključ	43
Navigacija	184				

Stvarno kazalo

Kolesni pokrov			
Odstranjevanje	47		
Kolesni vijaki	47, 303		
Pokrovčki	47		
Zaščita pred krajo	47		
Zatezni moment	49		
Kombinirani instrument	64		
Digitalni kombinirani instrument (Digital Cockpit)	65		
Kontrolne in opozorilne lučke	79		
Prikazi na zaslonu	67, 68		
Prikaz servisnih intervalov	77		
Struktura menjjev	68		
Upravljanje z večfunkcijskim volanom	78		
Komplet ključev vozila	88		
Konektorji			
Motnje	141		
Kontrolne in opozorilne lučke	79		
Alternator	295		
Antiblokirni sistem ABS	252		
Asistenca za nadzorovan spust	210		
Asistenca za ohranjanje smeri na voznem pasu Lane Assist	237		
Asistenca za opozarjanje na vozila v mrtvem kotu (Side Assist)	243		
Asistenca za pomoč v sili Emergency Assist	241		
Blokada volanskega droga	211		
Daljinski upravljalnik (ogrevanje mirujočega vozila)	152		
EDL	252		
Elektromehansko servokrmiljenje	211		
Elektronska parkirna zavora	248		
ESC	252, 255		
Filter za trde delce	283		
Filter za trdne delce	284		
Hladilna tekočina	76		
Krmiljenje motorja	283		
Luči	110		
Menjava	204		
Motorno olje	288		
Nadzor izpušnih plinov	283		
Opozorilnik za tlak v pnevmatikah	305		
Opozorilo na prečni promet zadaj (RCTA)	243		
Prestavljanje	209		
Pritisk zavrnega pedala	228		
Rezerva goriva	75		
Sistem varnostnih blazin	25		
Start-stop	201		
TCS	252, 255		
Tempomat	221		
Tempomat z avtomatskim uravnavanjem razdalje	230		
Točenje goriva	75, 281		
Travel Assist	240		
Varnostne blazine	27		
Varnostni pas	16		
Vlečna kljuka	278		
Zavorni sistem	248		
Zvočno opozorilo	79		
Kontrolni sezname			
Asistenca za vzvratno vožnjo Rear View	270		
Pogoji za delovanje Android Auto™	172		
Pogoji za delovanje Apple CarPlay	171		
Pogoji za delovanje MirrorLink®	173		
Kozmetično ogledalo	123		
Kraji s posebnimi predpisi	192		
Krmiljenje			
Elektromehansko servokrmiljenje	211		
Kontrolna lučka	211		
Krmiljenje motorja	283		
Kontrolna lučka	283		
L			
Lakiranje vozila			
Nega	314		
Lane Assist Plus	244		
Launch Control (avtomatski menjalnik)	207		
Leaving Home	115		
LED-žarometi	61		
Ledvena opora	124		
Licence	162		
Lokacija vozila	168		
Loputa rezervoarja za gorivo			
Odpiranje in zapiranje	281		
Luči	110		
Ambientna osvetlitev	118		
AUTO	111		
Avtocestna osvetlitev	111		
Bralne lučke	117		
Coming Home	115		
Dnevna svetloba	111		
Dolge luči	110		
Kontrolne in opozorilne lučke	110		
Leaving Home	115		
Meglenka	111		
Menjava žarnice	61		
Nastavljanje svetlobnega snopa	116		
Notranje lučke	117		
Osvetlitev instrumentov	117		
Osvetlitev stikal	117		
Pozicijske luči	110		
Ročica za dolge luči	112		
Ročica za smernike	112		
Smerne luči	114		

Stvarno kazalo

Sprednji meglenki s funkcijo smernih luči	114	Metlice brisalcev in brisalca zadnjega stekla	
Tipke	111	Čiščenje	314
Upravljanje luči	110	Mikrovlakna: čiščenje	315
Vklop in izklop	111	MirrorLink®	
Zasenčene luči	110	Ločitev povezave	173
Zvočna opozorila	110	Meni	173
		Nastavitve	171
M		Pogoji za delovanje	173
Mase	324	Posebnosti	173
Meni Servis		Vzpostavitev povezave	173
Čas	69	Mobilne naprave	318
Črkovna oznaka motorja	69	Mobilni telefoni	318
Ponastavitev podatkov o vožnji	69	Motnja v delovanju	
Ponastavitev servisnega intervala za me- njavo olja	69	Avtomatski menjalnik	207
Prikaz servisnih intervalov	69	Motnje	
Menjalnik DSG		Panoramsko pomično strešno okno	108
glej Avtomatski menjalnik	204	Sistem PreCrash	23
Menjava baterije		Tempomat z avtomatskim uravnavanjem razdalje	233
Ključ vozila	90	Motnje v delovanju	
Menjava delov	317	Menjava	209
Menjava kolesa	46	Parkirna krmilna asistenca Park Assist	257
Kolesni vijaki	47	Sklopka	209
Naknadna dela	50	Vlečna naprava	274
Menjava metlic brisalcev	50	Motor	
Menjava olja	290	Hrup	199
Menjava žarnice	61	Pomoč ob zagonu motorja	51
Mere vozila	327	Sistem start-stop	202
Merilnik števila vrtljajev	65, 75	Utekanje	214
Mesta z nevarnostjo eksplozije	192	Zagon (napotki za voznika pri mehanski kontaktni ključavnici)	201
Metlice brisalcev		Motor in kontakt	
Čiščenje	50	Avtomatski izklop kontakta	198
Menjava	50	Izklop motorja	199
Servisni položaj	50	My Beat	201
		Predgretje motorja	199
		Zagon motorja	199
		Zagon motorja s funkcijo Press & Drive	199
		Zasilni zagon	200
		Motorni prostor	285, 287
		Akumulator	294
		Hladilna tekočina	290, 291
		Motorno olje	289
		Odpiranje in zapiranje	286
		Posoda s tekočino za čiščenje stekel	293
		Varnostni napotki	285
		Zavorna tekočina	292
		Motorno olje	
		Dolivanje	289
		Menjava	288, 290
		Merilna palica	289
		Poraba	289
		Preverjanje nivoja motornega olja	289
		Servisni intervali	288
		Servisni pregled	288
		Specifikacije	288
		Mreža za prtljago	
		Prtljažnik	134
		Multimedija	178, 197
		Izbira vira	182
		Predvajanje	182
		Priljubljeni	182
		Uporaba storitev pretakanja	183
		My Beat	201
		N	
		Način delovanja medijev	181
		Način Sport	255
		Nadomestni deli	317
		Nadomestni ključ	88

Stvarno kazalo

Nadzor notranjosti in zaščita pred vleko			
Aktiviranje	98	Sistem strešnega prtljažnika	138
Nalepka s podatki	324	Splošni napotki	130
Naprava za čiščenje stekel	293	Navigacija	184
Ročica za upravljanje naprave za čiščenje stekel	119	Detaljni pogled	190
Naprava za čiščenje vetrobranskega stekla	119	Dodatno okno	190
Naslonjala zadnje sedežne klopi		Druge možnosti	190
Postavljanje	128	Funkcija: vnos cilja	187
Zlaganje	128	Funkcije	186
Nastavitev		Navigacija v načinu Offroad	188
Čas	75	Navigacijski napotki	184
sedežev	13	Omejitve	185
Sedež s pomnilno funkcijo	17	Podrobnosti za pot	189
Sprednja sedeža	124	Pogosti cilji	188
Volan	15	Pomanjšanje navigacijskega zemljevida	185
Vzglavniki	126	Povečanje navigacijskega zemljevida	185
Nastavitev razdalje		Priljubljeni cilji	188
glej Tempomat z avtomatskim uravnava- njem razdalje	228	Seznanjanje z vedenjem uporabnika	190
Nastavitev varnostnega pasu	20	Shranjeni cilji	188
Nastavitve sistema	161	Shranjeni podatki	185, 190
Nastavitve vozila	86	Shranjevanje cilja	188
Nastavitve zvoka	161	Simboli	186
Nastavljanje		Sprememba poti	189
Luči	116	Uporaba kontaktnih podatkov	189
Nastavljanje svetlobnega snopa	116	Uporaba zemljevida	188
Natovarjanje prtljažnika		Uporaba zemljevida za vnos cilja	188
Pokrov odprtine za prevoz daljših predme- tov	136	Upravljanje zemljevida	185
Prikolica	275	Vnos naslova za vodenje do cilja	188
Pritrdilni obročki	134	Zadnji cilji	188
Prtljažnik	102, 130	Zemljevid	185, 188
Razporejanje prtljage	130	Nega vozila	
		Servisni položaj brisalcev	50
		Nevarnosti za nepriprte potnike	18
		Nosilec za kolesa	
		Montaža na pomično vlečno kljuko	279
		Največja dovoljena skupna masa	279
		Notranje vzvratno ogledalo	
		Funkcija zasenčenja	121
		Notranjost	11
		Nujni primeri	42
		Garnitura avtomobilskega orodja	43
		Garnitura za popravilo pnevmatik	44
		Menjava akumulatorja	296
		Menjava kolesa	46
		Menjava pregorele varovalke	59
		Opozorilne utripalke	115
		Premostitvena kabla	51
		Vleka vozila v nujnem primeru	54
		O	
		Obešalniki	140
		Območja na dotik	158
		Obraba pnevmatike	302
		Obremenitev strehe	138
		Tehnični podatki	138
		Obrušenje	
		Nove zavorne obloge	248
		Odklepanje in zaklepanje	94
		S stikalom centralnega zaklepanja	93
		Vrata	99
		Z daljinskim upravljalnikom	92
		Z vratno ključavnico	100
		Odlagalni predali	
		Avtomobilska mapa	139
		Na sovoznikovi strani	139
		Predali	139
		Sovoznikov predal	139
		Odparkiranje s parkirno krmilno asistenco	262
		Odpenjanje varnostnega pasu	19

Stvarno kazalo

Odpiranje	90	Ogrevanje volana	149	Originalna dopolnilna oprema	311
Panoramsko pomično strešno okno	108	Ojačevalnik mobilnega signala	195	Originalni nadomestni deli	311
Pokrov motornega prostora	286	Ojačevalnik signala	195	Osvetlitev kombiniranega instrumenta	117
Pokrov rezervoarja za gorivo	281	Okolje		Otroške blokade	
Stekla	106	Ekološka vožnja	215	Električni pomik stekel	106
Vrata prtljažnika	102	Skrb za okolje	320	Otroški sedeži	
Odpiranje in zapiranje	90	Točenje goriva	281	Pritrditev z varnostnim pasom	40
Panoramsko pomično strešno okno	108	Okoljski napotek		Razvrstitev v skupine	32
Pokrov motornega prostora	286	Točenje goriva	281	Sistem ISOFIX	36
Pokrov rezervoarja za gorivo	281	Oktansko število (bencin)	282	Sistem Top Tether	36, 38, 39
Prtljažnik	102	Okvara motorja		Varnostni napotki	33
S stikalom centralnega zaklepanja	93	Kontrolna lučka	283	Oznake goriv	282
Stekla	106	Omejevalnik hitrosti	223		
Vrata	99	Prikaz na zaslonu	223		
Vrata prtljažnika z električnim pomikom	102	Upravljanje	223		
Z daljinskim upravljalnikom	92	Omejitev sile zapiranja			
Z vratno ključavnico	100	Panoramsko pomično strešno okno	109		
Odstanjevanje		Senčni rolo (panoramsko pomično strešno okno)	109		
Zategovalniki varnostnih pasov	21	Stekla	107		
Ogledala		Opomnik za servisni pregled	77		
Funkcija zasenčenja	121	Oporna obremenitev vlečne kljuge	271		
Nastavitev zunanjih vzvratnih ogledal	122	Natovarjanje prikolice	275		
<i>glej tudi</i> Ogledala	121	Opozorilne utripalke	115		
Ogrevani sedeži	142	Opozorilnik za tlak v pnevmatikah			
Ogrevanje	142	Opozorilnik za tlak v pnevmatikah	305		
Ogrevanje mirujočega vozila	151	Opozorilni simboli			
Električni porabniki	153	<i>glej</i> Kontrolne in opozorilne lučke	79		
Izklop	151	Opozorilo na prečni promet zadaj	245		
Napotki glede delovanja	153	Opozorilo na prečni promet zadaj (RCTA)	242, 245		
Območje dosega radijskega daljinskega upravljalnika	152	Kontrolna lučka	243		
Posebnosti	151, 153	Opozorilo v primeru zasilnega zaviranja	116		
Programiranje	153	Oprema			
Radijski daljinski upravljalnik	152	Telefonski vmesnik	191		
Vklop	151, 153				

P

Panoramsko pomično strešno okno	108
Motnja	108
Omejitev sile zapiranja	109
<i>glej tudi</i> Panoramsko pomično strešno okno	108
Park Assist	
Glejte Parkirna krmilna asistenca Park Assist	257
Parkini sistem	
Nastavljanje prikazov in zvočnih signalov	267, 268
Parkiranje	256
Avtomatski menjalnik	206
Prečno parkiranje z asistenco za vzvratno vožnjo	270
S parkirno krmilno asistenco Park Assist	261
Parkirna asistenca	
Senzorji in kamera: čiščenje	314
Parkirna krmilna asistenca Park Assist	257
Avtomatska prekinitvev	258
Avtomatski poseg v zavorni sistem	263

Stvarno kazalo

Bočno parkiranje	261	Uporabna doba	301	Povezljivost	163
Motnja v delovanju	257	za zimo	303	Dostopna točka WLAN	174
Odparkiranje s parkirno krmilno asistenco (samo z bočnega parkirnega mesta) ...	262	Z določeno smerjo teka	299	Povprečna poraba	65
Pogoji za odparkiranje	262	Podatki o motorju	326	Pranje vozila	
Pogoji za parkiranje	261	Podatki o vožnji	69	Nega notranjosti vozila	312
Prečno parkiranje	261	Pogoji za delovanje Apple CarPlay	171	Posebnosti	104
Predčasni zaključek	258	Pokrov motornega prostora	285, 287	Senzorji	257
Parkirna zavora		Odpiranje in zapiranje	286	Visokotlačne naprave za čiščenje	312
Vklop	250	Pokrov odprtine za prevoz daljših predme- tov	136	Pravilni položaj sedenja	13
Parkirni sistem		Pokrov rezervoarja za gorivo		Voznik	13
Avtomatski vklop	266	Odpiranje in zapiranje	281	Pravni predpisi	168
Motnja	267, 268	Polnjenje rezervoarja za gorivo	281	Predali	138, 139
Opozorilo za okolico	265	Pomnilna funkcija	127	Drugi predali in držala	140
Parkirni sistem Plus	265	Pomnilnik dogodkov	320	Predal za avtomobilsko mapo	139
Parkirni sistem zadaj	268	Pomoč ob zagonu motorja	51	Predgretje motorja	199
Priprava za vleko	268	Opis	52	Predpražniki	16
Segmenti v vizualnem prikazu	266	Pomoč pri parkiranju		Pred zagonom vozila	12
Vožnja s prikolico	267	Glejte Parkirna krmilna asistenca Park As- sist	257	Pregled elementov (vozila z volanom na des- ni strani)	10
Zavorna asistenca pri manevriranju	267	Pomožno kolo	307	Pregled elementov (vozila z volanom na levi strani)	9
<i>glej tudi</i> Parkirni sistem	264, 265, 268	Popravila	317	Pregorele žarnice	
Parkirni sistem zadaj	268	Popravilo pnevmatik	44	Menjava žarnice	61
ParkPilot		Poraba goriva		Premostitvena kabla	51
<i>glej</i> Parkirni sistem	264, 265, 268	Prekinitev programa prostega teka	215	Prenos podatkov	165
Pedali	14, 16	Zakaj se poraba poveča?	283	Press & Drive	
Pnevmatike		Posebnosti		Zagon motorja	199
Določena smer teka	49	Android Auto™	172	Press & Drive	
Dopolnilna oprema	299	Apple CarPlay	171	Zagonsko stikalo	198
Hitrostni razred	299	MirrorLink®	173	Prestavni tipki (avtomatski menjalnik)	206
Menjava	46	Visokotlačne naprave za čiščenje	278	Prestavno stikalo (avtomatski menjalnik)	
Nove pnevmatike	299	Vleka	53, 55	Položaji	204
Oznake obrabljenosti	302	Vleka prikolice	276	Preverjanje nivojev	324
Snežne verige	304	Zagon z vleko	53		
Tlak v pnevmatikah	301				
Tujki v pnevmatikah	299				

Stvarno kazalo

Preverjanje nivojev tekočin			
Motorni prostor	287	Tempomat z avtomatskim uravnavanjem	
Prezračevalne šobe	147	razdalje	231
Prezračevanje	142	Vozni profili	212
Prezračevanje mirujočega vozila	149	Prikaz statusov	
Prikazi statusov na zaslonu	68	Sistem za nadzor prometa (Front Assist)	225
Črkovna oznaka motorja	68	Travel Assist	239
ECO	68	Prikaz temperature	
Odperta vrata, odprt pokrov motornega		Zunanja temperatura	67
prostora in odperta vrata prtljažnika	67	Prikolica	271
Opozorila in informacije	70	Alarmna naprava	274, 275
Opozorilo za prekoračitev hitrosti	68	Električna vtičnica	274
Položaj prestavnega stikala	67	Električno odklepanje vlečne kljuke	278
Prikaz kompasa	68	Električno priklapljanje	274
Priporočena prestava	67	Mehansko priklapljanje	274
Servisni intervali	77	Motnja v delovanju	274
Števec prevoženih kilometrov	67	Naknadna vgradnja vlečne naprave	279
Zunanja temperatura	67	Nastavljanje žarometov	276
Prikazovalnik količine goriva	75	Natovarjanje	275
Kontrolna lučka	75	Oporna obremenitev vlečne kljuke	271, 275
Prikazovalnik podatkov o vožnji	69	Parkirni sistem	267, 268
Prikaz prestave	210	Posebnosti	248
Prikaz servisnega intervala	69	Stabiliziranje vlečnega vozila in prikolice	277
Prikaz servisnih intervalov	310	Tehnične zahteve	273
Prikaz statusa		Vlečna vrv	273, 274
ACT	215	Vlečne obremenitve	275
Čas	75	Vleka prikolice	276
Kombinirani instrument	67	Vleka prikolice	276
Omejevalnik hitrosti	223	Zadnje LED-lučiči	273, 274
Položaji prestavnega stikala	204	Zadnje luči	273, 274
Prometni znaki	72	Zunanja vzvratna ogledala	273
Sistem PreCrash	23	Prilagoditev glasnosti predvajanja	162
Sistem za nadzor tlaka v pnevmatikah	305	Priložena aktualna dokumentacija	155
		Priporočena prestava	210
		Priročna oprema	
		Glej Predali	138
		Pritrdilni obročki	134
		Proaktivna prilagoditev hitrosti	234
		Aktivacija	235
		Omejitve	235
		Težave in rešitve	236
		Vožnja	235
		Prodaja vozila	168
		Profil pnevmatike	302
		Program prostega teka	209
		Prometne informacije	
		glej Prometne informacije (TP)	180
		Prometne informacije (TP)	180
		Prometni znaki	
		Prikaz na zaslonu	72
		Prostornina	
		Tekočina za čiščenje stekel	293
		Prostornine	
		Posoda s tekočino za čiščenje stekel	324
		Rezervoar za gorivo	324
		Protiprašni filter	143
		Protivlomno varovalo	97
		Prtljažna mreža	
		Prtljažnik	134
		Prtljažni del	
		Osvetlitev sovoznikovega predala	117
		Prtljažnik	102, 130
		Električni pomik	102
		Osvetlitev prtljažnika	117
		Posebnosti električnih vrat prtljažnika	103
		Povečanje	128
		Prtljažna mreža	134
		Senzorsko krmiljeno odpiranje in zapiranje	
		(Easy Open)	104
		Shranjevanje zadnje police	131
		Variabilno dno prtljažnika	133
		Zasilno odklepanje	105

Stvarno kazalo

R

Radarski senzorji	218	Nastavitev vzglavnikov	126	Pokrov odprtine za prevoz daljših predmetov	136
Radjske naprave	318	Nepravilni položaji	14	Prikolica	271
Radjski daljinski upravljalnik (ogrevanje motorja vozila)		Ogrevanje	148	Pritrdilni obročki	134
Menjava baterije	152	Pomnilna funkcija	127	Prtljažna mreža	134
Radjski ključ za oddaljeno upravljanje		Ročna nastavitev	124	Razporejanje prtljage	130
Odklepanje in zaklepanje	92	Število sedežev	14	Sistem nosilcev strešnega prtljažnika	136
glej tudi Ključiči	88	Vgradnja vzglavnika	126	Sistem strešnega prtljažnika	138
Radjski zaslon: čiščenje	315	Sedeži v vozilu	14	Strešni prtljažnik	136
Radio	178	Selektivni sistem odklepanja	92	Vleka prikolice	276
Frekvenčna območja	179	Senčnik	123	Signaliziranje z enim dotikom	112
Nastavitev postaje	179	Senčni rolo		Sistem ISOFIX	36
Oprema	179	Omejitev sile zapiranja (panoramsko pomično strešno okno)	109	Sistem nosilcev strešnega prtljažnika	136
Pomnilne tipke	179	Senzor za dež	120	Sistem PreCrash	22
Simboli	179	Preverjanje delovanja	121	Izbira voznega profila	22
(TP) Prometne informacije	180	Servis		Motnje v delovanju	23
RCTA	245	Digitalna servisna knjižica	309	Prikazi na zaslonu	23
Glejte Opozorilo na prečni promet zadaj (RCTA)	242	Fiksni servisni intervali	309	Sistem za nadzor prometa (Front Assist)	22
Regulacija zdrsa pogonskih koles	253	Nabor storitev	311	Sistem start-stop	
Ročica za dolge luči	112	Pogoji uporabe	310	Izključitev in zagon motorja	202
Ročica za smernike	112	Potrdilo o servisu	309	Kako deluje	202
Ročna zavora		Pregled	309	Lučke	201
glej Elektronska parkirna zavora	250	Prilagodljivi servis	309	Motor se ne izključi	202
		Servisna dela	309	Motor se samodejno zažene	202
		Servis z menjavo olja	309	Opozorila za voznika	201
		Storitve	309	Ročni vklop in izklop	204
		Servisna opozorila: preverjanje	77	Sistem Tire Mobility	
		Servisni intervali	77, 288	glej Garnitura za popravilo pnevmatik	44
		Servisni pregled	288	Sistem Top Tether	36, 38, 39
		Servokrmiljenje		Sistem varnostnih blazin	23
		glej Krmiljenje	211	Aktiviranje	25
		Shranjevanje predmetov	130	Čelni varnostni blazini	25
		Kaveljčki za vrečke	135	Deaktiviranje sovoznikove čelne varnostne blazine	27
		Natovarjanje prikolice	275	Kako deluje	25

S

S-PIN	167
Safe	200
SEAT Ident	167
Sedeži	
Demontaža vzglavnika	126
Električno nastavljanje	124
Naslonjala zadnje sedežne klopi	128

Stvarno kazalo

Kontrolna lučka	25	Spletne storitve	165	Tehnični podatki	324
Opis	24	Sprednje luči		Mase	324
Sistem za nadzor izpušnih plinov		Menjava žarnice	61	Mere vozila	327
Filter za trdne delce	284	Sprednji meglenki s funkcijo smernih luči	114	Obremenitev strehe	138
Katalizator	284	Sredinski naslon za roke	129	Oporna obremenitev vlečne kljuge	271
Kontrolna lučka	283	Sredstvo proti zmrzovanju	290	Poraba goriva	324
Sistem za nadzor prometa	218	Stabiliziranje vlečnega vozila in prikolice	277	Tekočina za čiščenje stekel	
Aktiviranje in deaktiviranje	227	Start-stop	202	Dolivanje	293
Asistenca za obvoz ovire	226	Stekla		Količina polnjenja	293
Asistenca za zavijanje	226	Avtomatsko delovanje	107	Preverjanje	293
Opozorila	225	Avtomatsko odpiranje/zapiranje	107	Telefon	
Prikazi na zaslonu	225	Komfortno odpiranje	106	Izključitev	192
Sistemske omejitve	226	Komfortno zapiranje	106	Klicanje	194
Začasen izklop	228	Komfortno zapiranje	106	Pošiljanje sporočil	194
Zaznavanje pešcev in kolesarjev	226	Stikalo na ključ	27	Priljubljeni	195
Sistem za nadzor prometa (Front Assist)		Strešni nosilec	136	Seznanjanje mobilnega telefona	193
glej Sistem za nadzor prometa	224	Strešni prtljažnik	136	Stiki	195
Sistem za nadzor tlaka v pnevmatikah	305	Pritrjevanje prečnih nosilcev	137	Stiki	195
Sistem za prepoznavanje prometnih znakov	72			Telefonski imenik	195
Način delovanja	72	Š		Tipke za hitro klicanje	195
Omejeno delovanje	73	Števec dnevno prevoženih kilometrov	69	Telefonski vmesnik	191
Omejitev hitrosti	73	Števec prevoženih kilometrov		Mesta z nevarnostjo eksplozije	192
Poškodovano vetrobransko steklo	73	Dnevno	67	Teme za razmislek pred zagonom vozila	12
Prikaz na zaslonu	72	Skupno	67	Tempomat	221
Prikolica	73	Števec skupno prevoženih kilometrov	65	Upravljanje	222
Sistem za zaklepanje in zagon brez ključa (Keyless Access)		Število sedežev	14	Tempomat z avtomatskim uravnavanjem razdalje	228
Zagon motorja	199	Štirikolesni pogon	214	Kontrolne in opozorilne lučke	230
Sistem za zaznavanje utrujenosti voznika	71	Snežne verige	215	Motnje	233
Sklopka (lučka)	209	Vleka	54	Prikazi na zaslonu	231
Snežne verige	304	Zimske pnevmatike	214	Upravljanje	230
Štirikolesni pogon	215			Tempomat z avtomatskim uravnavanjem razdalje (ACC)	
Sovoznikova čelna varnostna blazina		T		Posebne vozne situacije	231
Kontrolna lučka	25	Tehnične spremembe	318	Tiptronic (avtomatski menjalnik)	204, 206
Sovoznikov predal	139			Tkanina: čiščenje	315

Stvarno kazalo

Tlak motornega olja	
Kontrolna lučka	288
Tlak v pnevmatikah	301
Točenje goriva	
Kontrolna lučka	75
Odpiranje lopute rezervoarja za gorivo	281
Prikazovalnik količine goriva	75
Top Tether	36, 38, 39
Travel Assist	
glej Asistenca za vožnjo (Travel Assist)	238
U	
Uporaba pozimi	
Akumulator	294
Ogrevani šobi za čiščenje vetrobranskega stekla	120
Pnevmatike	303
Prikolica	271
Snežne verige	304
Upravljalni elementi in zasloni	
Pregled	63
Upravljanje klimatske naprave	
Ogrevanje mirujočega vozila	151
Ure	
Digitalne	75
Nastavitev časa	75
USB	197
USB-priključek	197
Utekanje	
Nove pnevmatike	298
Nov motor	214

V

Varčevanje goriva	
Program prostega teka	209
Variabilno dno prtljažnika	133
Varna vožnja	12
Varna vožnja	12
Varnost	
Otroški sedeži	31
Varna vožnja	12
Varnost otrok	31
Varnostna blazina	
za kolena	28
Varnostna opozorila	155
Varnostna oprema	12
Varnostne blazine	23
Opis	24
Sredinske	28
Varnostni blazini	
na strani	29
za glavo	30
Varnostni napotki	
Sredinska varnostna blazina	28
Stranski varnostni blazini	29
Uporaba otroških sedežev	33
Uporaba varnostnih pasov	18
Varnostni blazini za glavo	30
Zategovalniki varnostnih pasov	21
Varnostni pasovi	16
Kontrolna lučka	16
Namen	16, 23
Nastavitev	19
Niso pripeti	18
Prilagoditev varnostnega pasu	20

Varnostni napotki	18
Zaščitna funkcija	17
Varnostni trikotnik	115
Varovalke	57
Barvno kodiranje	58
Menjava	59
Postaja z varovalkami	58
Prepoznavanje pregorele varovalke	59
Priprava na menjavo varovalk	59
Večfunkcijski prikazovalnik	69
Verifikacija identitete	167
Verifikacija lastništva	167
Vgradnja zadaj	
Vlečna naprava	279
Vklop luči	110
Vlečna kljuka	
Električno odklepanje	278
Kontrolna lučka	278
Vlečna naprava	
Montaža nosilca za kolesa	279
Motnja v delovanju	274
Naknadna vgradnja	279
Vlečna kljuka z električnim odklepanjem	278
Vlečna vrv	273, 274
Vlečne obremenitve	
Natovarjanje prikolice	275
Vleka prikolice	
Glej Prikolica	271
Vleka vozila	53, 55
Avtomatski menjalnik	54, 55
Posebnosti	53, 55
Sprednje vlečno uho	55
Štirikolesni pogon	54
Vlečna vrv	54
Vlečni drog	54

Stvarno kazalo

Vleka prepovedana	54	Vrata prtljažnika	102, 105	Pokrov motornega prostora	286
Zadnje vlečno uho	56	<i>glej tudi</i> Prtljažnik	102	Stekla	106
Z vlečno napravo	54	Vratna ključavnica	100	Vrata prtljažnika	102
Volan		Vratna kljuka	100	Zapora prestavnega stikala	205
Elementi za upravljanje	87	Vzdrževanje		Zaporna tipka	205
Ogrevanje	149	<i>glej</i> Servis	309	Zaprto kroženje zraka	147
Prestavni tipki (avtomatski menjalnik)	206	Vzdrževanje vozila	312	Zasilno delovanje	
Večfunkcijski	87	Vzglavniki	125, 126	Sovoznikova vrata	100
Vozilo		Vzvratna prestava (avtomatski menjalnik)	204	Zasilno odpiranje	
Dajanje v najem ali prodaja	168	W		Voznikova vrata	100
Dvig	48	Wi-Fi	163	Vrata prtljažnika	105
Identifikacijska številka	324	WLAN	174	Zasilno zaklepanje sovoznikovih vrat	100
Identifikacijska številka vozila	324	X		Zaslon	
Identifikacijski podatki	324	XDS	253	Čiščenje	162
Nalepka s podatki	324	Z		Zaslon kombiniranega instrumenta	67
Odklepanje in zaklepanje (Keyless Access)	94	Zadnja meglenka		Zaslon na dotik	158
Parkiranje na klancu	256	Kontrolna lučka	110	Zaslon v kombiniranem instrumentu	65
Voznik		Zadnja polica		Zaščita pred soncem	123
<i>glej</i> Pravilni položaj sedenja	13	Shranjevanje	131	Zategovanje pasu	21
Vozni profil	213	Zadnje luči		Zatezovni moment	
Vozni profili	212	Menjava žarnice	61	Kolesni vijaki	49
Vožnja		Zadnji sedeži		Zavore	248
Parkiranje na klancu	256	Zlaganje naslonjal zadnjih sedežev z ročica cama za daljinsko sprostitev	129	Elektronska parkirna zavora	250
Varčna	215	Zagon motorja z vleko	54	Funkcija zaviranja v sili	251
Vožnja po poplavljenih cestah	216	Posebnosti	53	Novo zavorne obloge	248
Vožnja s prikolico	276	Zagonsko stikalo	198	Servozaavora	248
Vožnja v tujini	116, 217	Zaklepanje in odklepanje	94	Zavorna asistenca	253
Vožnja otrok	31	Zapiranje	90	Zavorna tekočina	292
Vožnja po poplavljenih cestah	216	Panoramsko pomično strešno okno	108	Zavorna asistenca	253
Vožnja v tujini				Zavorna tekočina	292
Bencin	217			Zavorni sistem	
Žarometi	116			Opozorilna lučka	248
Vrata	99				
Otroška blokada	101				

Stvarno kazalo

Zimske pnevmatike	303
Štirikolesni pogon	214
Zimske razmere	
Panoramsko pomično strešno okno	108
Zunanja antena	318
Zunanja osvetlitev	
Menjava žarnice	61
Zunanja vzvratna ogledala	
Vožnja s prikolicco	273
Zunanje avdio enote	
Prilagoditev glasnosti predvajanja	162
Zunanji vzvratni ogledali	
Nastavitve	122
Ogrevanje	122
Poklop	122
Zunanost	7, 8
Zvočna opozorila	
Luči	110
Zvočni sistem	163
Zvočno opozorilo	
Kontrolne in opozorilne lučke	79
Odpet varnostni pas	16
Ž	
Žarometi	
Naprava za čiščenje žarometov	120
Vožnja v tujini	116

