

Uvod

Hvala, da ste izbrali vozilo znamke CUPRA.

Z novim vozilom znamke CUPRA boste lahko uživali v najsodobnejši tehnologiji in vrhunski kakovosti.

Pozorno preberite navodila za uporabo, da boste med vožnjo lahko uživali v vseh prednostih, ki vam jih nudi vaše vozilo.

Informacije o upravljanju so dopolnjene z navodili za delovanje in vzdrževanje vozila. Če jih boste upoštevali, boste zagotovili varnost in ohranili vrednost vozila. Poleg tega vam želimo dati nekaj koristnih nasvetov in napotkov o učinkoviti vožnji in spoštovanju okolja.

Želimo vam prijetno in srečno vožnjo.

CUPRA

POZOR

Upoštevajte pomembna varnostna navodila o sovoznikovi varnostni blazini
»» str. 33, Pritrditev in uporaba otroškega sedeža.

O navodilih za uporabo

Ta navodila za uporabo so veljavna za vse izvedbe in verzije modela CUPRA. Opisani so vsa oprema in modeli brez dodatne obrazložitve, ali gre za dodatno opremo ali različne izvedbe modela. Opisana je lahko oprema, ki ni vgrajena v vaše vozilo, ali pa je na voljo samo v določenih državah. Informacije o opremi vašega vozila so na voljo v priloženi dokumentaciji. Za podrobnejše informacije kontaktirajte pooblaščenega servisnega partnerja CUPRA oz. SEAT.

Vse navedene informacije v navodilih za uporabo so skladne z informacijami, ki so bile na voljo v času tiskanja navodila. Ker se vozilo stalno posodablja, se lahko pojavijo razlike v primerjavi z navodili. Iz tega razloga zahtevki zaradi različnih podatkov, ilustracij in opisov niso mogoči.

Poskrbite, da bo celotna avtomobilska mapa vedno v vozilu. Tudi ko vozilo prodate ali posodite tretjim osebam. Dodatno CUPRA priporoča ponastavitev infotainment sistema na tovarniške nastavitve za brisanje vseh osebnih podatkov.

Nekatere podrobnosti na **slikah** se lahko razlikujejo od dejanskega stanja v vozilu, saj gre za standardne prikaze.

Smerne puščice (levo, desno, naprej, nazaj) kažejo smer vožnje, razen če je navedeno drugače.

Navodila za uporabo so bila napisana za **vozila z volanom na levi strani**. Za vozila z volanom na desni strani se postavitve elementov za upravljanje nekoliko razlikuje od prikazanih ilustracij ali opisih v besedilih.

Tehnične spremembe vozila ali zadeve, povezane z varnostjo, ki so se pojavile po tem, ko so bila ta navodila natisnjena, bodo vključena v dodatkih v avtomobilski mapi vozila.

- Ⓜ **Blagovne znamke** so označene s simbolom Ⓜ. Če simbol manjka, to še ne pomeni, da pojem ni blagovna znamka.
- >> simbol za nadaljevanje odstavka na naslednji strani

V teh navodilih za uporabo lahko v naslednji obliki dostopate do teh informacij:

- tematska, po poglavjih razporejena splošna vsebina;
- vizualno kazalo vsebine z grafično navedbo strani s „temeljnimi“ informacijami, ki so podrobneje opisane v ustreznih poglavjih;
- seznam ključnih besed s številnimi strokovnimi izrazi in sinonimi, ki olajšajo iskanje informacij.

⚠ POZOR

Besedilo pod tem simbolom vsebuje varnostne informacije in vas opozarja na morebitna tveganja za nastanek nezgode ali poškodb.

ⓘ PREVIDNO

Besedilo pod tem simbolom vsebuje informacije o morebitnih poškodbah vozila.

🌿 Ekološki napotek

Besedilo pod tem simbolom vsebuje informacije o varstvu okolja.

ℹ Napotek

Besedilo pod tem simbolom vsebuje dodatne informacije.

Digitalna navodila za uporabo

Digitalna različica navodila je na uradni spletni strani znamke CUPRA:



- optično preberite kodo QR»» **sl. 1**
- **ALI** obiščite spletno stran

<http://www.cupraofficial.com/owners/cupra-car-model-manuals.html>

in izberite svoje vozilo.

Velja za dansko tržišče

Samo pooblaščenim servisnim partnerjem CUPRA lahko popravljajo vozila CUPRA in nudijo storitve v povezavi z jamstvom.



Kazalo

Splošni pregled vozila	7
Zunanost	7
Zunanost	8
Pregled elementov (vozila z volanom na levi strani)	9
Pregled elementov (vozila z volanom na desni strani)	10
Notranjost	11
Varnost	12
Varna vožnja	12
Napotki za vožnjo	12
Pravilni položaj sedenja potnikov	13
Predel pedalov	16
Varnostni pasovi	16
Zakaj varnostni pasovi	16
Pravilna nastavev varnostnih pasov	19
Zategovalniki varnostnih pasov	21
Sistem PreCrash	22
Sistem varnostnih blazin	23
Osnovni napotki	23
Delovanje varnostnih blazin	25
Varna vožnja otrok	31
Varnost otrok	31
Nujni primeri	42
Pomagaj si sam	42
Informacijski klic, klic v primeru okvare in klic v sili	42
Oprema za nujne primere	43
Popravilo pnevmatik	44
Menjava kolesa	46
Menjava metlic brisalcev	51

Pomoč ob zagonu motorja	52
Zagon motorja z vleko in vleka vozila	54
Varovalke in žarnice	58
Varovalke	58
Menjava žarnic	62
Upravljanje	65
Voznikov prostor	65
Notranjost	65
Armaturna plošča in kontrolne lučke	66
Kombinirani instrument	66
Upravljanje kombiniranega instrumenta	82
Kontrolne lučke	84
Infotainment sistem	87
Večfunkcijski volan	93
Odpiranje in zapiranje	94
Komplet ključev vozila	94
Centralno zaklepanje	96
Alarmna naprava	103
Vrata	105
Vrata prtljažnika	107
Elementi za upravljanje električnega pomska stekel	112
Panoramsko pomično strešno okno	114
Luči	116
Osvetlitev vozila	116
Osvetlitev notranjosti	123
Vidnost	125
Sistem brisalcev vetrobranskega stekla in sistem brisalca zadnjega stekla	125
Ogledala	127
Zaščita pred soncem	130

Sedeži in vzglavniki	130
Nastavev sedežev	130
Vzglavniki	132
Funkcije sedežev	133
Prevažanje in priložna oprema	136
Shranjevanje predmetov	136
Prtljažnik	138
Strešni prtljažnik	142
Predali	144
Električne vtičnice	147
Klimatiziranje	148
Ogrevanje, prezračevanje, hlajenje	148
Ogrevanje mirujočega vozila (dodatno ogrevanje)	158
Klimatiziranje mirujočega vozila	161
Infotainment sistem	164
Uvod	164
Prvi koraki	164
Pregled elementov za upravljanje	167
Splošna navodila za uporabo	168
Prenos podatkov	174
CUPRA CONNECT	174
Full Link	179
Dostopna točka WLAN	183
Upravljanje infotainment sistema	185
Glasovno upravljanje	185
Delovanje radia	187
Predvajanje medijev	191
Navigacija	194
Telefonski vmesnik	201
Multimedijski sistem	207

Kazalo

Vožnja	208	Zaviranje in parkiranje	264	Krmiljenje motorja in sistem za nadzor iz-	
Zagon in vožnja	208	Zavorni sistem	264	pušnih plinov	319
Zagon in izklop motorja	208	Asistenčni sistemi za stabilizacijo in zavira-		Motorni prostor	321
Vožja z električnim pogonom	212	nje	269	Motorno olje	325
Izbira načina delovanja	214	Parkiranje	273	Hladilni sistem	328
Sistem start-stop	215	Pomoč pri parkiranju in manevriranju	273	Zavorna tekočina	330
Ročni menjalnik	218	Parkirna krmilna asistenca (Park Assist)	273	Posoda s tekočino za čiščenje stekel	331
Avtomatski menjalnik DSG	219	Parkirni sistem za parkiranje in manevriran-		12-voltni akumulator	332
Priporočena prestava	225	nje (ParkPilot)	281	Energijski management	336
Asistenca za nadzorovani spust (HDC)	225	Parkirni sistem Plus	282	Kolesa	338
Krmiljenje	226	Parkirni sistem zadaj	285	Kolesa in pnevmatike	338
Vozni načini (vozni profil)	227	Sistem kamer za pogled od zgoraj (Top		Nadzor tlaka v pnevmatikah	344
Napotki za vožnjo	229	View)	285	Pomožno kolo	346
Asistenčni sistemi	233	Asistenca za vzvratno vožnjo (kamera za		Vzdrževanje	348
Splošni napotki	233	vzvratno vožnjo)	288	Servis	348
Senzorji in kamere asistenčnih sistemov	234	Vlečna naprava	291	Servisni intervali	348
Tempomat	236	Vleka prikolice	291	Dodatna servisna ponudba	350
Omejevalnik hitrosti	238	Vlečna kljuka z električnim odklepa-		Jamstvo	351
Sistem za nadzor prometa (Front Assist)	240	njem	297	Vzdrževanje vozila	351
Tempomat z avtomatskim uravnavanjem		Naknadna vgradnja vlečne naprave	299	Vzdrževanje in čiščenje	351
razdalje ACC	244	Akumulator	301	Oprema in tehnične spremembe	356
Proaktivna prilagoditev hitrosti	250	Visokonapetostna baterija	301	Dopolnilna oprema, nadomestni deli in po-	
Asistenca za ohranjanje smeri na voznem		Varnostna opozorila	301	pravila	356
pasu Lane Assist	252	Vzdrževanje visokonapetostne baterije	303	Informacije za uporabnika	359
Asistenca za vožnjo (Travel Assist)	254	Nastavitev postopka polnjenja v infotain-		Informacije za uporabnika	359
Asistenca za pomoč v sili Emergency As-		ment sistemu	303	Shranjene informacije v krmilnikih	359
sisit	256	Polnjenje visokonapetostne baterije	305	Druge zanimive informacije	359
Asistenca za opozarjanje na vozila v mrt-		Polnilni kabel	310	Informacije o Direktivi EU 2014/53/EU	360
vem kotu (Side Assist) z opozorilom na pre-		Praktični nasveti	314	Tehnični podatki	365
čni promet zadaj (RCTA) in asistenco za		Preverjanje in dolivanje	314	Tehnične specifikacije	365
stranski promet zadaj (Exit Assist)	258	Točenje goriva	314	Pomembne informacije	365
		Vrste goriv	316	Stvarno kazalo	371
		AdBlue®	317		

Zunanost

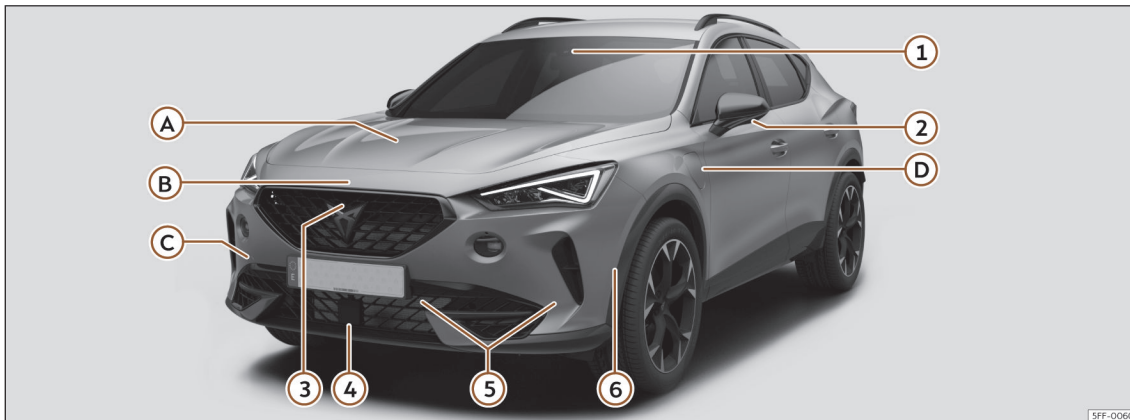

Senzorji asistenčnih sistemov»» str. 233

- ① Večfunkcijska kamera spredaj
- ② Kamera za vzvratno vožnjo „prikaz okolice“
- ③ Sprednja kamera „prikaz okolice“
- ④ Sprednji radar
- ⑤ Senzorji za parkirni sistem
- ⑥ Senzor parkirne asistence

Ⓐ Preverjanje nivojev tekočin

- Olje»» str. 325
- Zavorna tekočina»» str. 330
- Akumulator»» str. 332

Ⓑ Pokrov motornega prostora

- Ročica za sprostitev»» str. 323
- Odpiranje/zapiranje»» str. 323

Ⓒ Vleka vozila

- Vlečno uho»» str. 57

- Zagon z vleko»» str. 54

Ⓓ Polnilna vtičnica (hibridna vozila)

- Prikaz postopka polnjenja.»» str. 308
- Zasilno odklepanje»» str. 309

Zunanost

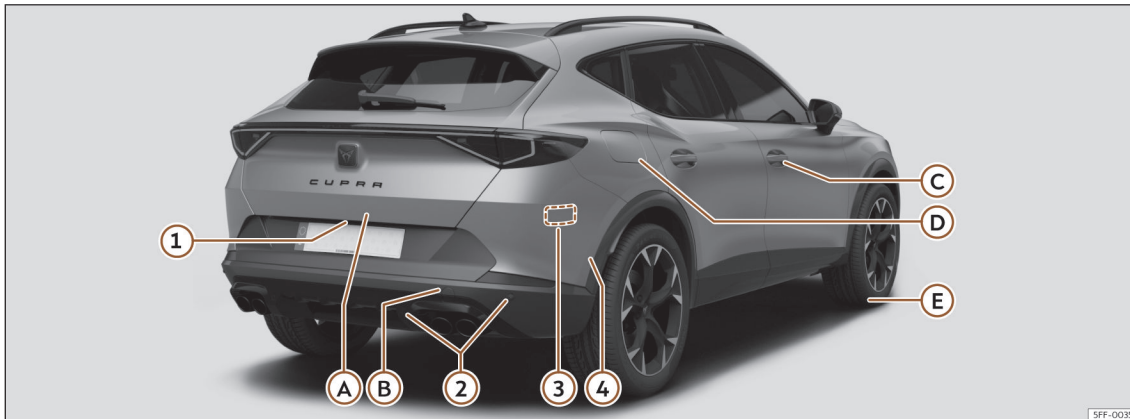

SFF-0035

Senzorji asistenčnih sistemov»» str. 233

- ① Kamera za vzvratno vožnjo
- ② Senzorji za parkirni sistem
- ③ Senzorji zadaj
- ④ Senzor parkirne asistence

Ⓐ Vrata prtljažnika

- Odpiranje z zunanje strani»» str. 108
- Zasilno odpiranje»» str. 111

Ⓑ Vleka vozila

- Vlečno uho»» str. 57
- Zagon z vleko»» str. 54

Ⓒ Odpiranje in zapiranje

- Vrata»» str. 105
- Centralno zaklepanje»» str. 96
- Zasilno zaklepanje»» str. 106

Ⓓ Rezervoar za gorivo

- Prostornina rezervoarja»» str. 365
- Odpiranje/zapiranje pokrova rezervoarja»» str. 314

Ⓔ Postopek v primeru okvare

- Garnitura za popravilo pnevmatik »» str. 44
- Menjava kolesa»» str. 46

Pregled elementov (vozila z volanom na levi strani)

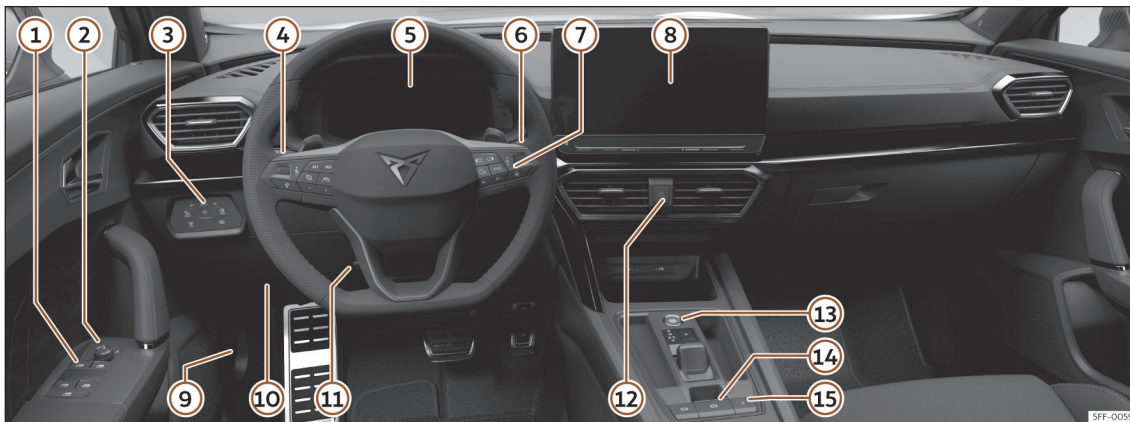

- ① Električni pomik stekel»» str. 112
- ② Nastavljanje zunanjih vzvratnih ogledal »» str. 127
- ③ Tipke za luči in odroševanje stekel »» str. 117
- ④ Ročica za smernike in dolge luči »» str. 118
- ⑤ Kontrolne lučke»» str. 84
- ⑥ Naprava za brisanje vetrobranskega in zadnjega stekla»» str. 125
- ⑦ Voznikov informacijski sistem»» str. 82

- ⑧ Infotainment sistem»» str. 87 »» str. 164
- ⑨ Ročica za odklepanje pokrova motorne- ga prostora»» str. 323
- ⑩ Varovalke»» str. 58
- ⑪ Nastavljanje položaja volana»» str. 15
- ⑫ Varnostne utripalke»» str. 122
- ⑬ ESC – tipka za sistem start»» str. 208 stop»» str. 271
- ⑭ Elektronska parkirna zavora»» str. 266

- ⑮ Centralno zaklepanje»» str. 96

Pregled elementov (vozila z volanom na desni strani)

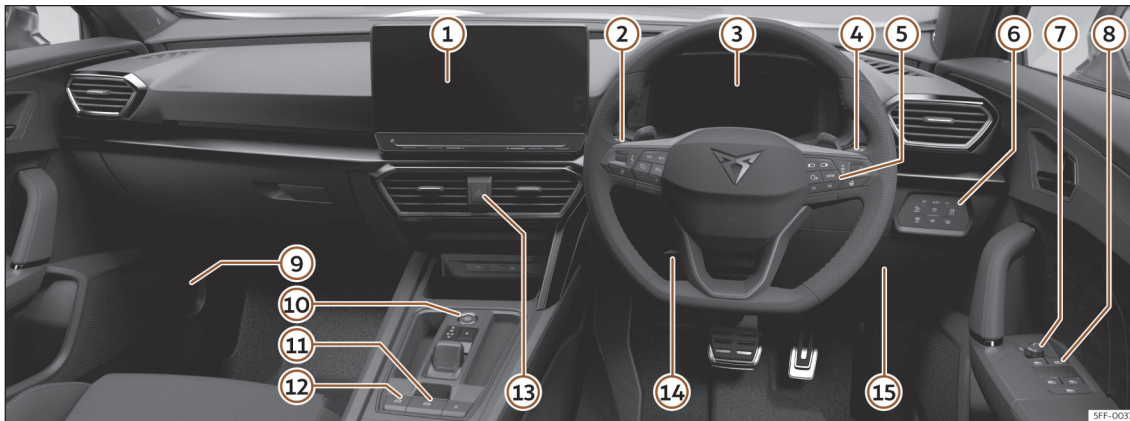

① Infotainment sistem»» str. 87
»» str. 164

② Ročica za smernike in dolge luči
»» str. 118

③ Kontrolne lučke»» str. 84

④ Naprava za brisanje vetrobranskega in
zadnjega stekla»» str. 125

⑤ Voznikov informacijski sistem»» str. 82

⑥ Tipke za luči in odroševanje stekel
»» str. 117

⑦ Nastavljanje zunanjih vzratnih ogledal
»» str. 127

⑧ Električni pomik stekel»» str. 112

⑨ Ročica za odklepanje pokrova motorne-
ga prostora»» str. 323

⑩ ESC – tipka za sistem start»» str. 208
stop»» str. 271

⑪ Centralno zaklepanje»» str. 96

⑫ Elektronska parkirna zavora»» str. 266

⑬ Varnostne utripalke»» str. 122

⑭ Nastavljanje položaja volana»» str. 15

⑮ Varovalke»» str. 58

Notranjost

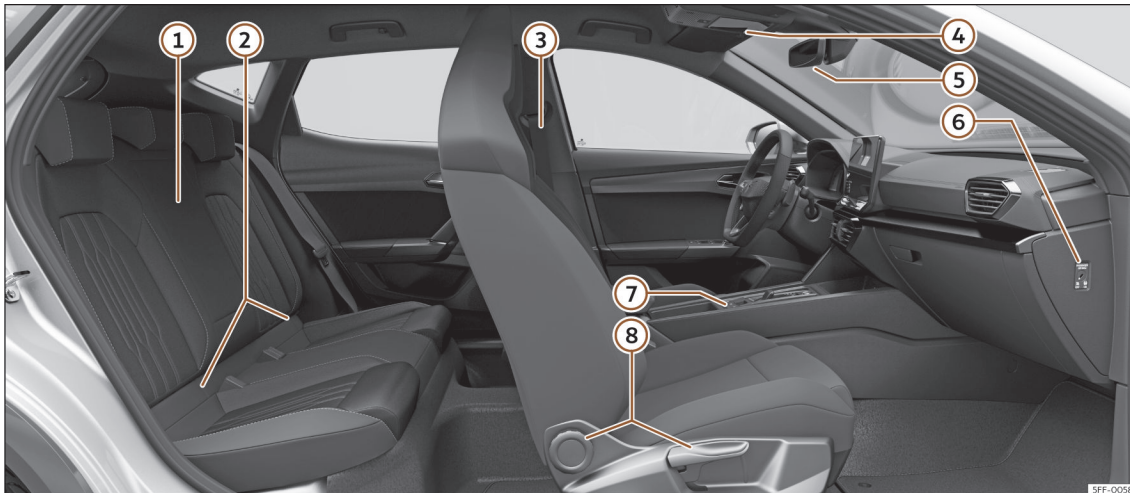

① Sredinski naslon»» str. 142

② Sidrišča ISOFIX»» str. 35

③ Varnostni pasovi»» str. 16

④ Panoramsko pomično strešno okno
»» str. 114

⑤ Notranje vzratno ogledalo»» str. 127

⑥ Deaktiviranje sovoznikove čelne varnost-
ne blazine»» str. 27

⑦ Elektronska parkirna zavora»» str. 266

⑧ Nastavitev sedeža»» str. 130

Varnost

Varna vožnja

Napotki za vožnjo

Varnost je najpomembnejša!

⚠ POZOR

- V tem podpoglavju so strnjene pomembne informacije glede uporabe vozila, ki jih morajo voznik in sopotniki obvezno upoštevati. Nadaljnji pomembni napotki glede pasivne varnosti vozila so navedeni tudi v drugih poglavjih v vaši avtomobilski mapi.
- Poskrbite, da bo celotna avtomobilska mapa vedno v vozilu. To velja posebej v primeru, če vozilo posodite ali prodate.

Pred vožnjo

Zaradi lastne varnosti in varnosti svojih sopotnikov pred vsako vožnjo obvezno upoštevajte naslednje napotke:

- Preverite, ali vsi žarometi in smerniki brezhibno delujejo.
- Preverite tlak v pnevmatikah.
- Preverite, ali so stekla čista in ali zagotavljajo dober pogled iz vozila.

- Varo pritrdite predmete in prtljago »» str. 136.
- Poskrbite, da nič ne ovira hoda pedalov.
- Voznikov sedež, vzglavnik in ogledala nastavite glede na svojo telesno višino.
- Poskrbite, da bodo vzglavniki zadnjih sedežev v ustreznem položaju za uporabo »» str. 132.
- Sopotnike opozorite, naj vzglavnike nastavijo glede na svojo telesno višino.
- Otroci morajo sedeti v ustreznem otroškem varnostnem sedežu in biti pravilno pripeti z varnostnim pasom»» str. 31.
- Med vožnjo morate pravilno sedeti. Tudi sopotnike opozorite na to, da morajo pravilno sedeti»» str. 13.
- Varnostni pas pripnite pravilno in vedno pred vožnjo. Tudi sopotnike opozorite na to, da se morajo pravilno pripeti»» str. 16.

Dejavniki, ki vplivajo na varnost

- Voznik je odgovoren zase in za svoje sopotnike.
- Vso pozornost posvetite vožnji, ne dopustite, da vas zmedejo npr. sopotniki ali telefonski pogovori.

- Nikdar ne sedite za volan, če niste sposobni za vožnjo (npr. zaradi zdravil, alkohola, drog).
- Upoštevajte prometne predpise in omejitve hitrosti.
- Hitrost vedno prilagodite situaciji na cesti ter prometnim in vremenskim razmeram.
- Na dolgih vožnjah poskrbite za redne postanke – najkasneje vsaki dve uri.
- Če ste utrujeni ali če se vam mudi, po možnosti ne sedite za volan.

⚠ POZOR

Posledica vožnje pod vplivom alkohola, drog, zdravil in narkotikov so lahko hude nezgode in poškodbe s smrtnim izidom.

- Alkohol, droge, zdravila in narkotiki lahko znatno poslabšajo zaznavanje, reakcijski čas in varnost pri vožnji, zaradi česar lahko pride do izgube nadzora nad vozilom.

Varnostna oprema

Lastna varnost in varnost vaših sopotnikov mora biti vedno na prvem mestu. Ob nezgodi varnostna oprema zmanjša nevarnost poškodb. V nadaljevanju so naštetne nekatere

komponente, ki v vašem vozilu CUPRA zagotavljajo optimalno varnost ¹⁾:

- tritočkovni varnostni pasovi,
- omejevalnik moči varnostnega pasu na sprednjih in zunanjih zadnjih sedežih,
- zategovalniki varnostnih pasov sprednjih in zunanjih zadnjih sedežev,
- čelni varnostni blazini,
- kolenska varnostna blazina in voznikova čelna varnostna blazina,
- stranski varnostni blazini v naslonjalih sprednjih sedežev,
- stranski varnostni blazini v naslonjalih zadnje sedežne klopi,
- varnostni blazini za glavo,
- sidrne točke „ISOFIX“ na sovoznikovem sedežu in na zadnjih sedežih za montažo otroških sedežev s sistemom „ISOFIX“,
- po višini nastavljava sprednja vzglavnika ²⁾,
- zadnji vzglavniki z nastavitvijo za uporabo in neuporabo,
- nastavljiv volan.

Naštete varnostne komponente se medsebojno dopolnjujejo in tako ob nezgodi zagotavljajo največjo možno zaščito pred po-

¹⁾ Odvisno od izvedbe/trga.

²⁾ Sprednja sedeža z vgrajenimi vzglavniki ne potrebuje prilagoditve.

škodbami. To pa ni mogoče, če vi ali vaši sopotniki ne sedite pravilno oz. če varnostne opreme niste ustrezno namestili ali je sploh ne uporabljate.

Varnost je najpomembnejša!

Pravilni položaj sedenja potnikov

Pravilni položaj sedenja voznika

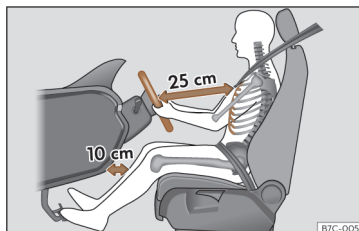

Sl. 2 Pravilna razdalja med voznikom in volanom mora znašati vsaj 25 cm (10 palcev).

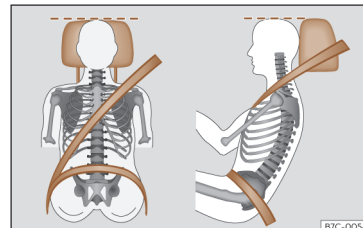

Sl. 3 Pravilni potek varnostnega pasu in pravilno nastavljen vzglavnik

V nadaljevanju so opisani pravilni položaji sedenja za voznika in sopotnike.

Osebe, ki zaradi svojih telesnih danosti ne morejo sedeti v pravilnem položaju, naj se na pooblaščenem servisu pozanimajo o možni predelavi vozila. Optimalni zaščitni učinek varnostnega pasu in varnostnih blazin je zagotovljen le pri pravilnem položaju sedenja. CUPRA priporoča obisk pooblaščenega partnerja CUPRA.

V interesu varnosti potnikov in zmanjšanja poškodb v primeru nenadnega zaviranja ali nezgode CUPRA priporoča naslednje položaje sedenja: »

Za vse potnike v vozilu velja:

- Vzglavnik nastavite tako, da je zgornji rob vzglavnika poravnat s temenom, nikoli pa ne sme biti nižje od višine oči. Zatilje naj bo vedno čim bližje vzglavniku»» sl. 3.
- Pri majhnih osebah vzglavnik pomaknite do konca navzdol, tudi če je glava nato nižje od zgornjega roba vzglavnika.
- Pri velikih osebah vzglavnik pomaknite do konca navzgor.
- Med vožnjo naj bosta obe nogi vedno v prostoru za noge.
- Varnostne pasove vedno pravilno nastavite in namestite»» str. 19.

Naslednji napotki veljajo tudi za voznika:

- Naslonjalo sedeža naj bo v pokončnem položaju, da zagotavlja oporo celotnemu hrbtu.
- Pomaknite volan tako, da je najmanj 25 cm (10 palcev) oddaljen od prsnega koša»» sl. 2 in ga lahko na zunanji strani primete z obema rokama, ki sta rahlo pokrčeni.
- Volan mora biti vedno obrnjen proti prsne-mu košu, nikoli proti obrazu.
- Sedež pomaknite v tak položaj, da boste lahko pohodili pedale z rahlo pokrčenimi koleni, pri čemer mora razdalja med armaturno ploščo in koleni znašati najmanj 10 cm (4 palce)»» sl. 2.
- Prilagodite višino sedeža tako, da lahko dosežete vrh volana.

- Vedno imejte obe nogi v prostoru za noge, da ohranite nadzor nad vozilom.

Za potnike velja naslednje:

- Naslonjalo sedeža naj bo v pokončnem položaju, da zagotavlja oporo celotnemu hrbtu.
- Sedež nastavite tako, da bo razdalja med prsnim košem in armaturno ploščo vsaj 25 cm. Če je razdalja manjša od 25 cm, optimalna učinkovitost sistema varnostnih blazin ni več zagotovljena.

Število sedežev

V vozilu je 5 sedežev, 2 spredaj in 3 zadaj. Vsi sedeži so opremljeni z varnostnim pasom.

Nekatere izvedbe modelov imajo odobritev za **samo** štiri sedeže. Dva spredaj in dva zadaj.

⚠ POZOR

Sedenje v nepravilnem položaju zvišuje tveganje za hude ali smrtne poškodbe ob nenadnem zaviranju ali manevriranju, trčenju ali nezgodi, če se sprožijo varnostne blazine.

- Pred zagonom vozila morajo vsi potniki sedeti v pravilnem položaju in ga ohraniti do konca vožnje. To velja tudi za pravilno uporabo varnostnega pasu.

- Največje dovoljeno število oseb v vozilu soppada s številom sedežev in varnostnih pasov.

- Za otroke vedno uporabljajte certificiran varnostni sistem, ustrezen njihovi teži in višini»» str. 31.

- Med vožnjo imejte nogi vedno v prostoru za noge. Nikoli naj ne bosta npr. na sedežu, armaturni plošči oz. naj ne visita skozi okno. Sicer varnostna blazina in varnostni pas morda ne moreta v celoti izpolniti svoje varnostne funkcije, s čimer je povečano tveganje poškodb v primeru nezgode.

Tveganja zaradi sedenja v nepravilnem položaju

Ob nepravilni uporabi ali odsotnosti uporabe varnostnega pasu se poveča tveganje za hude ali smrtonosne poškodbe. Varnostni pasovi optimalno zaščitno zagotavljajo le, če so pravilno pripeti. Nepravilni položaj sedenja znatno zmanjša zaščitno funkcijo varnostnega pasu in s tem poveča tveganje za hude ali celo smrtonosne poškodbe. Nevarnost hudih poškodb ali poškodb s smrtnim izidom se poveča predvsem v primeru, če varnostna blazina pri sprožitvi zadene potnika, ki ne sedi v pravilnem položaju. Voznik je odgovoren za vse ljudi v vozilu, še zlasti za otroke.

Varna vožnja

Naslednji seznam vsebuje primere nepravilnih položajev sedenja, ki lahko ogrožajo vse potnike v vozilu.

Ko se vozilo premika:

- nikdar ne stojte v vozilu,
- nikdar ne stojte na sedežih,
- nikdar ne klečite na sedežih,
- naslonjala nikdar ne nagibajte močno nazaj,
- nikdar se ne nagibajte nad armaturno ploščo,
- nikdar ne ležite na zadnjih sedežih,
- nikdar ne sedite le na sprednjem delu sedišča,
- nikdar se ne nagibajte vstran,
- nikdar se ne nagibajte skozi okno,
- nog nikdar ne molite skozi okno,
- nikdar ne položite nog na armaturno ploščo,
- nikdar ne položite nog na sedež ali njegovo naslonjalo,
- nikdar ne sedite v prostoru za noge,
- nikdar ne sedite na naslonih za roke,
- nikdar se na sedišču ne vozite brez pripetega varnostnega pasu,
- nikoli se ne vozite v prtljajniku.

⚠ POZOR

S sedenjem v nepravilnem položaju je povečano tveganje za hude poškodbe ali poškodbe s smrtnim izidom.

- Vsi potniki morajo med vožnjo sedeti v pravilnem položaju s pravilno nameščenim varnostnim pasom.
- Potniki, ki v vozilu ne sedijo pravilno, ne uporabljajo varnostnega pasu ali je njihova razdalja od varnostne blazine premajhna, tvegajo hude poškodbe ali celo poškodbe s smrtnim izidom, zlasti če se ob nezgodi sprožijo varnostne blazine.

Nastavitev položaja volana

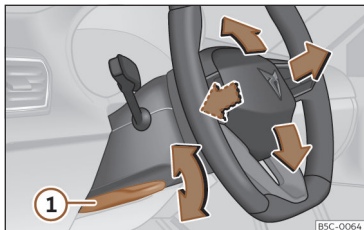

Sl. 4 Ročica na levi spodnji strani volanskega droga.

Volan nastavite pred vožnjo in le, ko vozilo miruje.

- Potegnite ročico»» sl. 4 ① navzdol, premaknite volan v zeleni položaj in potisnite ročico ponovno navzgor do končnega položaja za zaklep.

⚠ POZOR

Zaradi nepravilnega nastavljanja položaja volana in napačne nastavitve volana lahko pride do hudih poškodb ali poškodb s smrtnim izidom.

- Ročico»» sl. 4 ① po nastavljanju vedno trdno potisnite navzgor, da se volan med vožnjo ne bi nehote premaknil.
- Volana nikdar ne nastavlajte med vožnjo. Če med vožnjo ugotovite, da je treba spremeniti nastavev, ustavite in pravilno nastavite volan.
- Nastavljeni volan mora biti vedno usmerjen proti prsnemu košu in ne proti obrazu, sicer je zaščitni učinek voznirove čelne varnostne blazine v primeru nezgode omejen.
- Med vožnjo morate volan vedno držati z obema rokama, in sicer ob straneh na zunanem robu (položaj urinega kazalca ob 9. in 3. uri), da zmanjšate poškodbe v primeru morebitne sprožitve voznirove čelne varnostne blazine.
- Volana nikdar ne držite na zgornjem robu, kot če bi kazalec na uri kazal 12, ali v drugem nepravilnem položaju, npr. na sredini volana. Pri sprožitvi voznirove varnostne blazine namreč lahko pride do poškodb rok in glave.

Predel pedalov

Pedali

- Vedno morate imeti možnost, da neovirano pritisnete pedal za plin, zavorni pedal in pedal sklopke.
- Pedali se morajo vedno neovirano vrniti v izhodiščni položaj.
- Poskrbite, da bodo predpražniki med vožnjo trdno pritrjeni v prostoru za noge in ne bodo ovirali hoda pedalov >>> ⚠.

Uporabljati smete le predpražnike, ki ne segajo v predel pedalov in ki ne drsijo. Ustrezni predpražniki so na voljo pri pooblaščenih trgovcih. V prostoru za noge so pritrđišča za predpražnike.

Ob izpadu zavornega kroga je treba zavorni pedal pritisniti močnejše kot običajno, da se vozilo ustavi.

Primerna obutev

Za vožnjo izberite primerno obutev, ki vašim nogam zagotavlja ustrezno oporo in občutek za pedale.

⚠ POZOR

- Če pedalov ne morete neovirano pritisniti in spustiti, se lahko znajdete v kritični situaciji.

- Čež originalno nameščene predpražnike nikdar ne polagajte ali pritrjujte drugih predpražnikov ali talnih oblog, saj omejujejo predel pedalov in lahko ovirajo uporabo pedalov. Nevarnost nezgode.
- V prostor za noge nikoli ne odlagajte predmetov. Ti lahko zdrsnejo v predel pedalov in ovirajo njihov hod.

Varnostni pasovi

Zakaj varnostni pasovi

Kontrolne lučke



Sveti rdeče

Voznik ali eden izmed potnikov se ni pripel z varnostnim pasom.

Kontrolna lučka  zasveti, da voznika opomni, naj pripne varnostni pas.

Preden odpeljete:

- Varnostni pas pripnite pravilno in vedno pred vožnjo.
- Opomnite sopotnike, da se morajo pravilno pripeti z varnostnim pasom.
- Otroci morajo sedeti v primernem otroškem zadrževalnem sistemu, ki ustreza njihovi telesni višini in teži. >>> str. 31.

Če voznik in potniki ob začetku vožnje niso pripeti z varnostnimi pasovi in hitrost preseže pribl. 25 km/h (15 mph) oziroma če se voznik in potniki med vožnjo odpnejo, se za nekaj sekund oglasi zvočni signal. Poleg tega utripa opozorilna lučka za varnostni pas .



Kontrolna lučka  ugasne, ko je vključen kontakt in so vsi potniki v vozilu pripeti z varnostnimi pasovi.

Prikaz za pripete varnostne pasove zadaj



Sl. 5 Kombinirani instrument: prikaz, da je prostor zadaj desno zaseden in da je pripet ustrezni varnostni pas.

Glede na verzijo modela prikaz statusa za varnostne pasove»» **sl. 5** vozniku na zaslonu kombiniranega instrumenta nudi informacije, ali so si potniki na sedežih zadaj pripeli ustrezne varnostne pasove.

-  Pomeni, da je zadevni sedež prazen.
-  Simbol pomeni, da je sedež zaseden in da si je potnik pripel varnostni pas.

Če potnik na zadnjem sedežu med vožnjo odpre varnostni pas, ustrezni simbol prikaza statusa varnostnih pasov zasveti za največ 60 sekund. Če je hitrost vožnje višja od pribl. 25 km/h (15 mph), se poleg tega oglasi tudi zvočni signal.

Če je med vožnjo odpet ali pripet varnostni pas na zadnjih sedežih, sledi pribl. 60-sekundni prikaz statusa varnostnih pasov.

Zaščitna funkcija varnostnih pasov



Sl. 6 Pripet voznik, ki ga ob nenadnem sunkovitem zaviranju zadrži pravilno pripet varnostni pas.

Pravilno pripeti varnostni pasovi voznika in potnike ob trčenju zadržijo v sedečem položaju. Poleg tega preprečujejo nenadzorovane premike, katerih posledica bi lahko bile hude poškodbe. Hkrati preprečujejo, da bi potnike vrglo iz vozila.

Če so potniki pravilno pripeti, varnostni pasovi ob morebitnem trčenju optimalno preprežejo kinetično energijo. K zmanjšanju kinetične energije prispevajo tudi zasnova sprednjega dela vozila in drugi ukrepi za za-

gotavljanje pasivne varnosti vozila, npr. sistem varnostnih blazin. Nastala kinetična energija se tako zmanjša, s tem pa se zmanjša tudi nevarnost poškodb. Tako se morate, tudi če je pot zelo kratka, pred vsako vožnjo pripeti z varnostnim pasom.

Tudi sopotnike opomnite, da se morajo pripeti z varnostnimi pasovi. Statistični podatki o prometnih nezgodah dokazujejo, da pravilno pripeti varnostni pasovi znatno zmanjšajo nevarnost poškodb in povečajo možnost preživetja v primeru hude nezgode. Pravilno pripeti varnostni pasovi poleg tega povečajo zaščitni učinek varnostnih blazin, ki se sprožijo ob nezgodi. V večini držav je zato uporaba varnostnih pasov predpisana z zakonom.

Kljub temu, da je vozilo opremljeno z varnostnimi blazinami, se morate vedno pripeti z varnostnim pasom, ki ga med vožnjo ne smete odpenjati. Čelni varnostni blazini se npr. sprožita le pri določenih čelnih trčenjih. Pri rahlih čelnih trčenjih, rahlih bočnih trčenjih, naletu od zadaj, prevračanju vozila in nezgodah, pri katerih ni bila prekoračena vrednost za sprožitev, določena v krmilniku sistema varnostnih blazin, se čelni varnostni blazini ne sprožita.

Pomembni varnostni napotki za uporabo varnostnih pasov

- Varnostni pas vedno pripnite in namestite tako, kot je opisano v tem poglavju.
- Poskrbite, da boste varnostni pas kadarkoli lahko pripeli in preverite, ali je morda poškodovan.

⚠️ POZOR

- Če varnostnih pasov ne pripnete ali jih ne pripnete pravilno, se poveča nevarnost življenjsko ogrožajočih ali celo smrtnih poškodb. Optimalni zaščitni učinek varnostnih pasov je zagotovljen le ob pravilni uporabi varnostnih pasov.
- Z enim pasom se nikakor ne smeta pripeti dve osebi (niti dva otroka ne).
- Dokler se vozilo premika, varnostnega pasu ne odpenjajte. Smrtno nevarno!
- Varnostni pas ne sme potekati čez trde ali lomljive predmete (očala, svinčnike itd.), sicer lahko pri nezgodah pride do poškodb.
- Varnostni pas ne sme biti priščipnjen ali poškodovan in ne sme drgniti ob ostre robove.
- Varnostni pas nikdar ne sme potekati pod roko ali v kakšnem drugem nepravilnem položaju.
- Debela in ohlapna oblačila (npr. plašč čez pulover) ovirajo potek in delovanje varnostnih pasov.

- Zaklep varnostnega pasu ne sme biti zamašen s papirjem ali čim podobnim, saj se jeziček sicer ne more zaskočiti.
- Poteka varnostnega pasu nikdar ne spreminjajte s sponkami, pritrđilnimi obročki ipd.
- Zaradi razcefranega ali natrganega varnostnega pasu, poškodbe povezav, navijalnega mehanizma ali zaklepa lahko ob nezgodi utrpite hude poškodbe. Redno preverjajte stanje vseh varnostnih pasov.
- Varnostne pasove, ki so bili v prometni nezgodi obremenjeni in so zato raztegnjeni, morajo zamenjati na pooblaščenem servisu. Pas je morda treba zamenjati, kljub temu da ni vidno poškodovan. Poleg tega je treba preveriti tudi sidrne točke varnostnih pasov.
- Varnostnih pasov nikdar ne poskušajte popraviti sami. Varnostnih pasov ne smete nikoli demontirati ali kakorkoli spreminjati.
- Varnostni pas mora biti čist, saj lahko groba umazanija vpliva na delovanje navijalnega mehanizma.

Čelno trčenje in fizikalni zakoni



Sl. 7 Nepriprtega voznika vrže naprej.



Sl. 8 Nepriprtega sopotnika na zadnjem sedežu vrže naprej v pripetega voznika.

Razlaga fizikalnega načela čelnega trčenja je preprosta: kakor hitro se vozilo začne premikati, na vozilo in na potnike vozila deluje energija, imenovana „kinetična energija“.

„Kinetična energija“ je odvisna od hitrosti vozila ter mase vozila in potnikov. Pri večji

hitrosti in masi se mora v primeru nezgode „absorbirati“ več energije.

Najpomembnejši dejavnik je hitrost vozila. Če se hitrost podvoji, npr. s 25 km/h na 50 km/h (s 15 mph na 30 mph), je kinetična energija štirikrat večja!

Ker v našem primeru potnika v vozilu nista pripeta z varnostnimi pasovi, se pri trčenju vsa kinetična energija potnikov sprosti s trčenjem v zid.

Tudi če vozite s hitrostjo med 30 km/h (19 mph) in 50 km/h (30 mph), ob trčenju na telo delujejo sile, ki zlahka presežejo eno tono (1.000 kg). Sile, ki delujejo na vaše telo, se pri višji hitrosti še stopnjujejo.

Potniki, ki niso pripeti z varnostnimi pasovi, torej niso „povezani“ z vozilom. Pri čelnem trčenju se bodo premaknili naprej z enako hitrostjo, s kakršno se je vozilo premikalo pred trčenjem! Opisani primer ne velja le za čelno trčenje, temveč za vse vrste nezgod in trčenj.

Že pri trčenju z majhno hitrostjo na telo delujejo sile, ki jih z rokami ni mogoče obvladati. Pri čelnem trčenju nepripete potnike vrže naprej in zadene ob dele notranjosti vozila, npr. volan, armaturno ploščo ali vetrobransko steklo»» sl. 7.

Tudi potniki na zadnjih sedežih morajo biti pravilno pripeti, saj jih zaradi sunka pri trčenju lahko vrže po notranjosti vozila. Nepripeti

potniki na zadnjih sedežih ne ogrožajo le sebe, temveč tudi voznika oz. sovoznika, ki sedita spredaj»» sl. 8.

Pravilna nastavitve varnostnih pasov

Pripinjanje in odpinjanje varnostnega pasu

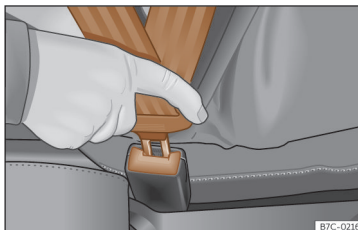

Sl. 9 Jeziček varnostnega pasu vstavite v zaklep.

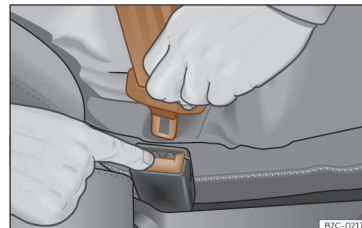



Sl. 10 Sprostite zaklep.

Pravilno nameščeni varnostni pasovi pri zaviiranju ali v primeru nezgode potnike zadržijo v položaju, ki jim zagotavlja največjo mogočo zaščito »» .

Pripinjanje varnostnega pasu

Varnostni pas pripnite pravilno in vedno pred vožnjo.

- Ustrezno nastavite sedež in vzglavnik »» str. 13.
- Naslonjalo zadnjega sedeža mora biti zaskočeno v pokončnem položaju »» .
- Varnostni pas primite za jeziček in ga enakomerno povlecite čez prsni koš in medenico. Pasu ne zasukajte »» .
- Jeziček potisnite v zaklep, ki sodi k vašemu sedežu»» sl. 9.
- Povlecite za pas, da preverite, če je jeziček dobro zaskočen v zaklepu. »»

⚠️ POZOR

Zaradi nepravilnega poteka varnostnega pasu lahko v primeru nezgode pride do hudih poškodb ali poškodb s smrtnim izidom.

- Ramenski del varnostnega pasu mora potekati čez sredino ramena in nikakor ne pod roko ali čez vrat.
- Varnostni pas se mora plosko in tesno prilegati zgornjemu delu telesa.
- Medenični del varnostnega pasu mora potekati čez medenico, nikakor ne čez trebuh. Varnostni pas se mora plosko in tesno prilegati medenici. Pas po potrebi nekoliko zategnite.
- Pri nosečnicah mora medenični del varnostnega pasu potekati čim nižje čez medenico. Vedno se mora ravno prilegati, da ne „pritiska“ na trebuh»» sl. 12.
- Nameščenega varnostnega pasu ne zasukajte.
- Varnostni pas po pravilni namestitvi z roko ne držite vstran od telesa.
- Varnostnega pasu ne nameščajte čez trde ali lomljive predmete, npr. očala, kemični svinčnik ali ključ.
- Poteka pasu nikdar ne spreminjajte s sponkami za pas, pritrdilnimi nastavki ali podobnim.

ℹ️ Napotek

Osebe, ki zaradi svojih telesnih danosti ne morejo zagotoviti optimalnega poteka var-

nostnega pasu, naj se na pooblaščenem servisu pozanimajo glede predelave vozila, ki bi zagotovila optimalni zaščitni učinek varnostnega pasu in varnostnih blazin. CU-PRA priporoča obisk pooblaščenega partnerja CUPRA.

Zategovalniki varnostnih pasov

Delovanje zategovalnika varnostnega pasu

Varnostni pasovi sprednjih sedežev in zadnjih stranskih sedežev so opremljeni z zategovalniki.

Zategovalnike varnostnih pasov aktivirajo senzorji, vendar samo pri silovitih čelnih in stranskih trkih ter trkih od zadaj. Pri priključnem hibridu se aktivirajo tudi pri prevračanju vozila.

Zategovalnik varnostni pas navije v nasprotni smeri kot pri izvleku, s čimer ublaži sunek, s katerim se potnik nagne naprej.

Prednapenjanje varnostnega pasu deluje v kombinaciji s sistemom varnostnih blazin. Zategovalniki varnostnih pasov se aktivirajo v kombinaciji z nekaterimi varnostnimi blazinami, odvisno od vrste trka.

ℹ️ Napotek

- Ob sprožitvi zategovalnikov varnostnih pasov nastane fin prah. Gre za običajen pojav in ne za gorenje vozila.
- Če nameravate vozilo ali posamezne dele sistema zavreči, obvezno upoštevajte veljavne varnostne predpise. Z njimi se lahko seznanite na pooblaščenih servisih.

Vzdrževanje in odstranjevanje zategovalnikov varnostnih pasov

Zategovalniki so sestavni del sistema varnostnih pasov, s katerimi so opremljeni sedeži v vašem vozilu. V primeru popravila zategovalnika varnostnega pasu ali demontaže in montaže delov sistema zaradi drugih popravil, se varnostni pas lahko poškoduje. Lahko se zgodi, da ob nezgodi zategovalnik ne bo deloval ali ne bo deloval pravilno.

Da bodo zategovalniki varnostnih pasov ostali učinkoviti ter da izgrajeni deli ne bodo povzročili poškodb oz. onesnažili okolja, je potrebno upoštevati predpise, s katerimi se lahko seznanite pri pooblaščenih partnerjih.

⚠️ POZOR

- Z nestrokovnim ravnanjem in izvajanjem popravil se poveča nevarnost hudih ali celo »

smrtnih poškodb, saj se zategovalniki varnostnih pasov lahko sprožijo nepričakovano ali se ob nezgodi sploh ne sprožijo.

- Popravila zategovalnikov in varnostnih pasov vključno z navijalnimi mehanizmom niso možna.
- Dela na sistemu zategovalnikov in varnostnih pasov ter montažo in demontažo delov sistema zaradi drugih popravil smejo opraviti le na pooblaščenem servisu.
- Zategovalniki varnostnih pasov vas varujejo samo pri eni nezgodi in jih je po sprožitvi treba zamenjati.

Ekološki napotek

Moduli varnostnih blazin in zategovalnikov varnostnih pasov lahko vsebujejo perklorat. Pri odstranjevanju upoštevajte zakonska določila.

Sistem PreCrash

Funkcije

Sistem PreCrash je asistenčni sistem, ki izvede vrsto ukrepov za zaščito potnikov v vozilu v potencialno nevarnih situacijah, vendar ne more preprečiti trčenja.

Sistem deluje pravilno, če ni izbran posebni vozni profil in če ne obstajajo motnje v delovanju.

Osnovne značilnosti

Glede na lokalno zakonodajo in opremo vozila se lahko v kritičnih situacijah (npr. v določenih primerih pri zaviranju v sili ali ko voznik izgubi nadzor nad vozilom) ločeno ali sočasno, ko vozilo vozi s hitrostjo, višjo od pribl. 30 km/h (20 mph), najprej aktivirajo naslednje funkcije:

- Povratno zategovanje pripetih varnostnih pasov sprednjih sedežev.
- Vključitev opozorilnih utripalk.
- Samodejno zapiranje stranskih oken skoraj do konca, odvisno od opreme, in panoramskega strešnega okna.
- V primeru prevračanja, odvisno od opreme, aktiviranje zategovalnikov varnostnih pasov.

Odvisno od tega, kako kritična je vozna situacija, se pasovi zategnejo individualno ali pa se oba pasova zategneta hkrati.

Dodatno k sistemu Front Assist

Vozila s sistemom Front Assist»» str. 240 v okviru sistemskih omejitev uporabljajo informacije za oceno tveganja ob morebitnem trčenju s spredaj vozečim vozilom. Funkcije sistema PreCrash se bodo morebiti tudi aktivi-

rale, če obstaja možnost trčenja od zadaj, ali med aktiviranjem sistema Front Assist.

Dodatno k sistemu za pomoč v sili (Emergency Assist)

V vozilih s sistemom za pomoč v sili se informacije o stanju voznika ocenjujejo znotraj sistemskih omejitev. Ob zaznanem pomanjkanju aktivnosti se morajo aktivirati naslednji sistemi PreCrash.

- Povratno zategovanje na voznikovem varnostnem pasu.
- Samodejno zapiranje stranskih oken skoraj do konca, odvisno od opreme, in panoramskega strešnega okna.

Aktivacija sistemov PreCrash

Sistem PreCrash je mogoče, glede na opremo, z izklopom regulacije zdrsa pogonskih koles (ASR) in/ali elektronskega stabilizacijskega nadzora (ESC) delno deaktivirati. Ko so ti varnostni sistemi vozila vključeni (standardno pri vsakem vklopu kontakta), je sistem popolnoma aktiviran.

Prilagoditev nastavitve glede na izbrani vozni profil

V vozilih z izbiro voznega profila se sistem PreCrash prilagodi specifičnim nastavitvam vozila izbranega voznega profila»» str. 227.

Omejeno delovanje

Sistem PreCrash ni na voljo ali je na voljo z omejenim delovanjem v naslednjih situacijah:

- Ko sta TCS in/ali ESC izključena.
- Pri vzvratni vožnji.
- Pri motnji v delovanju krmilnika varnostnih blazin.
- Pri motnji samega sistema, sistema ESC ali sistema Front Assist.

Težave in rešitve

Če sistem PreCrash ne deluje pravilno, sledi na zaslonu kombiniranega instrumenta stalen prikaz sporočila **Sistem ni na voljo** ali **Sistem z omejenim delovanjem**. Obrnite se na pooblaščen servis CUPRA oz. SEAT, ali sistem preverijo.

POZOR

Sistem PreCrash ne more premostiti fizikalnih zakonov – deluje samo v okviru svojih zmožnosti. Tveganja za varnost niso v nobenem primeru upravičena z uporabo tega sistema. Sistem ni nadomestilo za voznikovo pozornost in ne more preprečiti trčenja.

- Hitrost in varnostno razdaljo do spredaj vozečih vozil vedno prilagodite vidljivosti, vremenskim, cestnim in prometnim razmeram.

- Sistem ne prepozna objektov v vseh primerih.
- Sistem se morda ne bo odzval na ljudi ali živali, ki jih je težko zaznati ali ki se premikajo prečno na cestišče.
- Kovinski predmeti (npr. ograje) oz. drugi elementi javne ceste ali neugodne vremenske razmere lahko vplivajo na delovanje sistema in s tem na njegovo sposobnost zaznavanja tveganj za nezgodo.
- Nikoli ne spreglejte prižganih opozorilnih lučk ali sporočil na zaslonu.

POZOR

Če voznik ni osredotočen na vožnjo, lahko pride do nezgod in poškodb.

- Nikoli ne spreminjajte nastavitev v infotainment sistemu med vožnjo.

Sistem varnostnih blazin

Osnovni napotki

Zakaj se moramo pripetiti z varnostnim pasom in zakaj je pomembno, da pravilno sedimo?

Ko se ob nezgodi sprožijo varnostne blazine, lahko optimalno zaščito zagotovijo le, če ste pravilno pripeteni z varnostnim pasom in če pravilno sedite.

Sistem varnostnih blazin ni nadomestilo za varnostne pasove, temveč del skupnega pasivnega varnostnega koncepta vozila. Upoštevajte, da je največji varovalni učinek sistema varnostnih blazin mogoče doseči le v kombinaciji s pravilno pripetimi varnostnimi pasovi in pravilno nastavljenimi vzglavniki. Varnostnih pasov torej ne uporabljajte le zaradi zakonskih predpisov, temveč tudi in zlasti zaradi svoje lastne varnosti» str. 16, Zakaj varnostni pasovi.

Varnostna blazina se pri sprožitvi napihne v milisekundah, tako da če v trenutku sprožitve napačno sedite, lahko pride do smrtnih poškodb. Zato morajo med vožnjo vsi potniki obvezno sedeti v pravilnem položaju.

Če pred nezgodo sunkovito zavirate, lahko nepriprave potnike vrže naprej, v območje delovanja varnostnih blazin. V takšnem



primeru lahko varnostna blazina potnika hudo ali celo smrtno nevarno poškoduje. To še posebej velja za otroke.

Med vožnjo sedite tako, da boste čim bolj oddaljeni od čelne varnostne blazine. V primeru sproženja se bo čelna varnostna blazina lahko povsem napihnila in vas optimalno zaščitila.

Najpomembnejši dejavniki za sproženje varnostnih blazin so vrsta nezgode, kot trčenja in hitrost vozila.

Odločilni dejavnik za sproženje varnostnih blazin je zaviranje, do katerega pride pri trčenju. Pojemek zazna krmilnik varnostnih blazin. Če so izmerjene vrednosti zaviranja med trčenjem manjše od primerjalnih vrednosti krmilnika, se čelni ter stranski varnostni blazini in/ali varnostni blazini za glavo ne sprožita. Upoštevajte, da vidne in še tako težke okvare vozila ne kažejo nujno na to, da so se varnostne blazine sprožile.

POZOR

- Posledica nepravilnega položaja varnostnega pasu in sedenja so lahko hude ali celo smrtno poškodbe.
- Vsi potniki, tudi otroci, lahko ob sproženju varnostnih blazin utrpijo hude ali celo smrtno poškodbe. Otroke do starosti 12 let vedno prevažajte na zadnjem sedežu. Otrok v vozilu nikdar ne sme sedeti nezavaran ali v neprimernem otroškem sedežu.

- **Da bi zmanjšali nevarnost poškodb, ki jih ob sproženju lahko povzročijo varnostna blazina, se morate vedno pravilno pripeti z varnostnim pasom»» str. 16 .**

Opis sistema varnostnih blazin

Sistem varnostnih blazin nudi potnikom dodatno zaščito v kombinaciji z varnostnimi pasovi.

Sistem varnostnih blazin sestavljajo (glede na opremo vozila) naslednji sestavni deli:

- elektronski krmilnik
- čelni varnostni blazini za voznika in sovoznika
- voznikova kolenska varnostna blazina
- stranske varnostne blazine
- voznikova sredinska varnostna blazina
- varnostna blazina za glavo
- kontrolna lučka  za varnostno blazino v kombiniranem instrumentu»» str. 25
- stikalo s ključavnico za izklop sovoznikove čelne varnostne blazine
- kontrolna lučka za prikaz stanja (vključeno/izklopljeno) sovoznikove čelne varnostne blazine

Stanje sistema varnostnih blazin je pod elektronskim nadzorom. Ob vklopu kontakta za

nekaj sekund zasveti kontrolna lučka varnostnih blazin (samodiagnoza).

Ob motnjah sistema se lahko kontrolna lučka odzove na naslednje načine :

- ob vklopu kontakta ne zasveti»» str. 25 ,
- približno 4 sekunde po vklopu kontakta ne ugasne,
- po vklopu kontakta ugasne in ponovno zasveti,
- med vožnjo zasveti ali utripa.

Sistem varnostnih blazin se ne sproži ob naslednjih pogojih:

- izključen kontakt
- lažje čelno trčenje
- lažje bočno trčenje
- nalet od zadaj

POZOR

- Varnostni pasovi in varnostne blazine voznika in potnike optimalno varujejo le, če ti pravilno sedijo»» str. 13 .
- Ob motnjah sistema varnostnih blazin naj tega nemudoma pregledajo na pooblaščenem servisu. V nasprotnem primeru se lahko zgodi, da se sistem varnostnih blazin ob nezgodi ne bo sprožil pravilno oz. se sploh ne bo sprožil.

Aktiviranje varnostnih blazin

Varnostne blazine se napolnijo v delčku sekunde in tako v primeru trčenja dodatno zavarujejo potnike. Pri napihovanju varnostnih blazin lahko nastane fin prah. Gre za običajen pojav in ne za gorenje vozila.

Sistem varnostnih blazin deluje le pri vključenem kontaktu.

Pri posebnih nezgodah se lahko različne varnostne blazine sprožijo istočasno.

Pri rahlih čelnih ali bočnih trčenjih in naletu od zadaj se varnostne blazine **ne sprožijo**. Pri prevračanju vozila se varnostne blazine sprožijo le pri izvedbi priključnega hibrida.

Dejavniki za sprožitev

Koliščin, ki povzročijo aktiviranje sistema varnostnih blazin, ne moremo posploševati. Nekateri dejavniki igrajo pri tem pomembno vlogo, npr. stanje objekta, ki trči v vozilo (mehko/trdo), kot naleta, hitrost vozila itd.

Za sprožitev varnostne blazine je odločilen pojemek.

Krmilnik analizira potek trčenja in sproži ustrezni zadrževalni sistem.

Če so izmerjene vrednosti zaviranja ob trčenju manjše od primerjalnih vrednosti krmilnika, se varnostne blazine ne sprožijo, kljub temu, da je vozilo morda zelo poškodovano.

Pri silovitih čelnih trčenjih se sprožijo naslednje varnostne blazine:

- voznikova čelna varnostna blazina
- sovoznikova čelna varnostna blazina
- voznikova kolenska varnostna blazina
- varnostne blazine za glavo (glede na silovitost trčenja)

Pri silovitih bočnih trčenjih se sprožijo nekatere (ali vse) varnostne blazine (glede na silovitost trčenja):

- varnostna blazina za glavo na strani nezgode
- stranska varnostna blazina spredaj na strani nezgode
- stranska varnostna blazina zadaj na strani nesreče
- sredinska varnostna blazina

Če pride do nezgode s sproženjem varnostnih blazin:

- svetijo notranje luči (če je stikalo za notranje luči v položaju kontakta vrat);
- so vklopljene opozorilne utripalke;
- so vsa vrata odklenjena;
- je prekinjen dovod goriva v motor;
- v hibridnih vozilih se izključi visokonapetostni sistem;
- se aktivira klic v sili.

Delovanje varnostnih blazin

Kontrolne lučke sistema varnostnih blazin



Sveti v kombiniranem instrumentu

Motnja sistema varnostnih blazin in zategovalnikov varnostnih pasov.
Sistem naj takoj pregledajo na pooblaščenem servisu.



OFF

Sveti v stropni konzoli

Sovoznikova čelna varnostna blazina je deaktivirana.
Preverite, ali naj varnostna blazina ostane deaktivirana.





ON

Sveti v stropni konzoli





Sovoznikova čelna varnostna blazina je aktivirana.
Kontrolna lučka se avtomatsko izklopi 60 sekund po vklopu kontakta.

Ob vklopu kontakta se za kratek čas prižgejo nekatere opozorilne in kontrolne lučke. Čez nekaj sekund ugasnejo.

Če kontrolna lučka za sistem varnostnih blazin in zategovalnike varnostnih blazin  sveti ali utripa, opozarja na motnjo sistema varnostnih blazin in zategovalnikov varnostnih pasov »» . Obrnite se na pooblaščen servis, kjer naj sistem nemudoma pregledajo.

Če je sovoznikova čelna varnostna blazina deaktivirana, opozorilna lučka



PASSENGER AIR BAG OFF  na armaturni plošči svetli, da vas opozarja na deaktivirano varnostno blazino. Če lučka pri deaktivirani sovoznikovi čelni varnostni blazini **ne svetli** ali če svetli skupaj s kontrolno lučko  v kombiniranem instrumentu, obstaja motnja v sistemu varnostnih blazin »» . Če kontrolna lučka utripa, obstaja motnja pri deaktiviranju sistema varnostnih blazin »» . Obrnite se na pooblaščen servis, kjer naj sistem nemudoma pregledajo.

POZOR

Motnja sistema varnostnih blazin in zategovalnikov varnostnih pasov lahko povzroči, da se varnostne blazine in zategovalniki varnostnih pasov napačno sprožijo, se ne sprožijo ali se sprožijo nepričakovano.

- Pri tem za potnike obstaja nevarnost hudih ali celo smrtnih poškodb. Obrnite se na pooblaščen servis, kjer naj sistem nemudoma pregledajo.
- Otroškega sedeža ne namestite na sovoznikov sedež oziroma ne odstranite nameščenega otroškega sedeža! Sovoznikova čelna varnostna blazina se pri trku lahko sproži kljub motnji.

PREVIDNO

Vedno upoštevajte vse prižgane kontrolne lučke in pripadajoče opise ter navodila, da preprečite poškodbe vozila in potnikov.

Čelni varnostni blazini

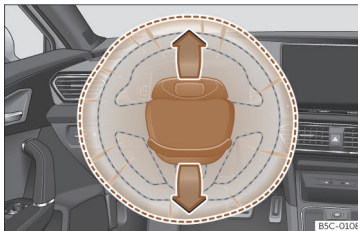

Sl. 13 Mesto vgradnje voznikove varnostne blazine v volanu.

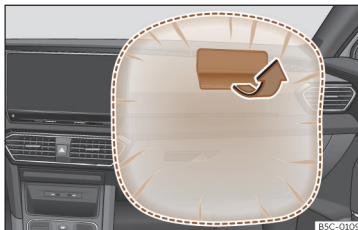

Sl. 14 Sovoznikova varnostna blazina v armaturni plošči.

Voznikova čelna varnostna blazina je nameščena v volanu, sovoznikova čelna varnostna blazina v armaturni plošči. Mesto vgradnje je označeno z napisom „AIRBAG“.

Pokrovi varnostnih blazin se odprejo in po sprožitvi voznikove in sovoznikove varnostne blazine ostanejo pritrjeni na volanu oz. armaturni plošči»» sl. 13 »» sl. 14 .

Čelni varnostni blazini dopolnjujeta varnostna pasova in ob močnejšem čelnem trčenju zagotavljata dodatno zaščito voznikove in sovoznikove glave ter prsnega koša »» .

Njena posebna konstrukcija omogoča nadzorovano uhajanje plina, tako da potnik vrši pritisk na blazino. Tako ostaneta glava in prsni koš z varnostno blazino zaščiten. Po trčenju se varnostna blazina izprazni do te mere, da ne ovira pogleda iz vozila.

POZOR

- Med potnikoma na sprednjih sedežih in območji delovanja varnostnih blazin ne smete biti oseb, živali ali predmetov.
- Varnostne blazine vas varujejo samo pri eni nezgodi in jih je po sprožitvi treba zamenjati.
- Na pokrove modulov varnostnih blazin ne smete pritrdjevati predmetov, npr. držala za pijačo ali telefona.

Aktiviranje in deaktiviranje sovoznikove čelne varnostne blazine

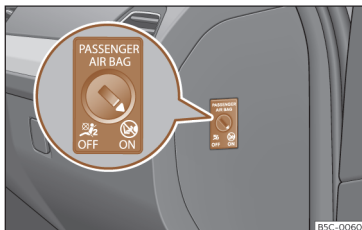

Sl. 15 Stikalo za aktiviranje in deaktiviranje sovoznikove čelne varnostne blazine.





Sl. 16 V stropni konzoli: kontrolna lučka za deaktivirano sovoznikovo čelno varnostno blazino.

Sovoznikovo čelno varnostno blazino deaktivirajte le, če na sovoznikov sedež izjemoma namestite otroški sedež, v katerem je otrok obrnjen s hrbtom v smeri vožnje.

CUPRA priporoča namestitve otroškega sedeža na zadnji sedež, da se izognete deaktiviranju sovoznikove čelne varnostne blazine.

Če je sovoznikova varnostna blazina **deaktivirana**, to pomeni, da je deaktivirana samo čelna varnostna blazina na sovoznikovi strani. Vse preostale varnostne blazine v vozilu delujejo.

Aktiviranje in deaktiviranje sovoznikove čelne varnostne blazine

- Izključite kontakt.
- Odprite sovoznikova vrata.
- Kovinski del ključa vstavite v režo, ki je predvidena za deaktiviranje sovoznikove varnostne blazine»» sl. 15. Pri tem morate kovinski del ključa vstaviti do pribl. 3/4 njegove dolžine do končnega položaja.
- Previdno zavrtite ključ v položaj **OFF** (deaktiviranje) ali **ON** (aktiviranje). Pri težavah se prepričajte, da je ključ vstavljen do končnega položaja.
- Zaprite sovoznikova vrata.
- Pri deaktiviranju varnostne blazine vključite kontakt in se prepričajte, da sveti kontrolna lučka **OFF** ; pri napisu **PASSENGER AIR BAG** v stropni konzoli»» sl. 16.
- Pri ponovnem aktiviranju varnostne blazine se prepričajte, da kontrolna lučka **OFF** ; pri vključenem kontaktu ne sveti in da kontrolna lučka **ON**  sveti 60 sekund in nato ugasne.

⚠ POZOR

- Voznik je odgovoren za to, ali je varnostna blazina deaktivirana ali aktivirana.
- Varnostno blazino deaktivirajte samo pri izključenem kontaktu! Če tega ne storite, se lahko pojavi napaka pri deaktiviranju varnostne blazine.
- Ključ v nobenem primeru ne ostati v reži za deaktiviranje varnostne blazine, ker se lahko poškoduje ali pa med vožnjo pomotoma aktivira ali deaktivira varnostno blazino.
- Če je bila varnostna blazina zaradi katerega koli razloga deaktivirana, jo čim prej aktivirajte.

Kolenska varnostna blazina



Sl. 17 Na voznikovi strani: mesto vgradnje kolenske varnostne blazine.

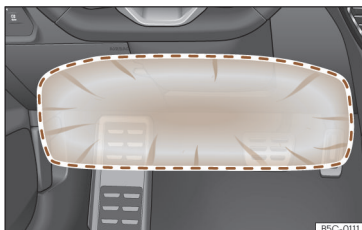

Sl. 18 Na voznikovi strani: območje delovanja kolenske varnostne blazine.

Kolenska varnostna blazina je vgrajena na voznikovi strani v spodnjem predelu armaturne plošče» sl. 17. Mesto vgradnje je označeno z napisom „AIRBAG“.

Ko se sproži kolenska varnostna blazina, pokrije uokvirjeno območje (območje napihovanja)» sl. 18. V omenjeno območje zato nikdar ni dovoljeno odlagati ali pritrjevati predmetov.

⚠ POZOR

- Kolenska varnostna blazina se napihne pred voznikovimi koleni. Območje delovanja kolenske varnostne blazine naj bo vedno prosto.
- Na pokrov in v območje delovanja kolenske varnostne blazine nikdar ne pritrjujte predmetov.
- Voznikov sedež nastavite tako, da razdalja med koleni in varnostno blazino znaša vsaj 10 cm (4 palce). Če te zahteve zaradi telesnih danosti ni mogoče izpolniti, se obvezno obrnite na pooblaščen servis.

Sredinska varnostna blazina

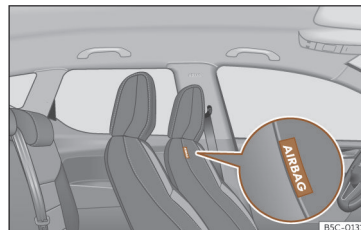

Sl. 19 V blazini sedežnega naslonjala voznikovega sedeža: sredinska varnostna blazina.

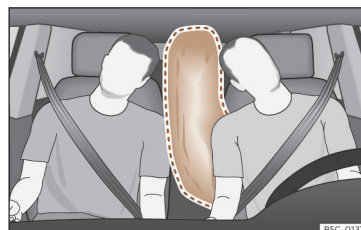

Sl. 20 Popolnoma napihnjena sredinska varnostna blazina (območje napihovanja).

Sredinska varnostna blazina se vgrajuje za sprednje sedeže in je nameščena v blazini sedežnega naslonjala voznikovega sedeža.

Sistem varnostnih blazin

Mesto vgradnje sredinske varnostne blazine je označeno z napisom „AIRBAG“»» sl. 19 .

Ko se sproži, sredinska varnostna blazina se polni označeno območje (območje napihovanja)»» sl. 20 . Iz tega razloga se v tem območju nikoli ne smejo nahajati predmeti »» Δ.

Sredinska varnostna blazina se sproži pri bočnih trčenjih ali pri prevračanju vozila in tako zmanjša tveganje za poškodbe potnikov.

Δ POZOR

Pri sprožitvi se varnostna blazina napihne v milisekundah in z veliko hitrostjo.

- Območje napihovanja sredinske varnostne blazine naj vedno ostane prosto.
- Na pokrov ali v območju napihovanja sredinske varnostne blazine nikoli ne pritrjujte predmetov.
- Med potniki na sprednjih sedežih in območjem napihovanja varnostne blazine ne sme biti drugih oseb, živali ali predmetov. Zagotovite, da vsi potniki v vozilu, vključno z otroki, upoštevajo ta pravila.
- Nikoli ne uporabljajte oblažinjena ali prevleke, ki niso izrecno odobrene za sedeže tega vozila. V nasprotnem primeru se sredinska varnostna blazina v primeru sproženja ne more napihniti.

Δ POZOR

Nestrokovno ravnanje z voznikovim in sovoznikovim sedežem lahko onemogoči pravilno delovanje sredinske varnostne blazine in povzroči hude poškodbe.

- Sprednjih sedežev nikdar ne odstranite iz vozila oz. ne spreminjajte delov sedežev.
- Če na stranice sedežnega naslonjala delujejo velike sile, obstaja nevarnost, da se sredinska varnostna blazina ne bo sprožila pravilno, se sploh ne bo sprožila ali pa se bo sprožila nepričakovano.
- Pooblaščen servis naj nemudoma odpravi poškodbe na oblažinjenju originalnih sedežev ali na šivih v območju modula sredinske varnostne blazine.

Stranski varnostni blazini



Sl. 21 Stranska varnostna blazina v voznikovem sedežu.

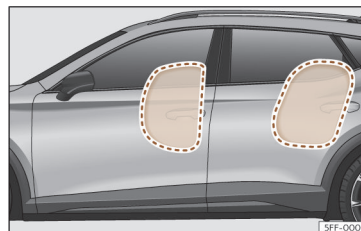

Sl. 22 Popolnoma napihnjeni stranski varnostni blazini na levi strani vozila.

Stranske varnostne blazine so nameščene v naslonjalih sprednjih sedežev in na strani zadnjih sedežev, odvisno od opreme vozila »» sl. 21.»» sl. 22 .

»

Mesta vgradnje so označena z besedo „AIRBAG“ v zgornjem delu naslonjal sedežev oz. z reliefnim napisom AIRBAG na spodnjih prevlekah.

Sistem stranskih varnostnih blazin dopolnjuje varnostne pasove ter ob močnejšem bočnem trčenju varuje zgornji del telesa »» .

V primeru bočnega trčenja stranske varnostne blazine zmanjšajo nevarnost poškodb na delih telesa, ki so ob trku neposredno izpostavljeni. Poleg običajne zaščite z varnostnimi pasovi potnike zadržijo tudi pri bočnem trčenju; na ta način imajo te varnostne blazine najvišji zaščitni učinek.

POZOR

- Če med vožnjo niste pripeti z varnostnim pasom, če se nagibate naprej ali sedite v nepravilnem položaju, ste ob morebitni nezgodi ob sprožitvi stranskih varnostnih blazin še bolj izpostavljeni nevarnosti poškodb.
- Stranske varnostne blazine lahko potnike optimalno varujejo le, če ti med vožnjo vedno pravilno sedijo na svojem sedežu in so pripeti z varnostnim pasom.
- Pri bočnem trčenju se stranske varnostne blazine ne sprožijo, če senzorji nepravilno izmerijo naraščanje tlaka v notranjosti vrta. Vzrok za to je uhajanje zraka skozi luknje in odprtine v vratnih oblogah.
- Ne uporabljajte vozila po tem, ko so notranje vratne obloge bile demontirane ali nepravilno nameščene.

- Ne uporabljajte vozila po demontaži zvočnikov v vratnih oblogah. Vozilo je primerno za vožnjo samo, če so bile odprtine za zvočnike pravilno pokrite.
- Prepričajte se, da so bile odprtine po vgradnji zvočnikov ali druge dopolnilne opreme v notranje vratne obloge pokrite ali zaprte.
- Med potniki na zunanjih sedežih in območjem delovanja stranskih blazin ne sme biti drugih oseb, živali ali predmetov. Zaradi delovanja stranskih varnostnih blazin na vrata ne smete pritrditi nobene dopolnilne opreme, npr. držal za pijačo.
- Na kaveljčke za oblačila smete obešati le lahka oblačila. V žepih oblačil ne smete puščati težkih in ostrih predmetov.
- Na bočne dele sedežnih naslonjal ne smejo delovati prevelike sile, npr. močni udarci, saj se sistem lahko poškoduje. V tem primeru se stranske varnostne blazine ne bodo sprožile!
- Na sedeže z vgrajenimi stranskimi varnostnimi blazinami ne smete nameščati sedežnih ali dekorativnih prevlek, ki niso bile izrecno odobrene za uporabo v vašem vozilu. Stranska varnostna blazina se odpre iz stranskega dela sedežnega naslonjala, zato se v primeru neodobrenih prevlek ne bi mogla pravilno napolniti, kar bi znatno omejilo njeno učinkovitost.
- Poškodbe originalnih sedežnih prevlek ali poškodbe šivov v predelu modulov stran-

skih varnostnih blazin naj nemudoma odpravijo na pooblaščenem servisu.

- Varnostne blazine vas varujejo samo pri eni nezgodi in jih je po sprožitvi treba zamenjati.
- Vsa dela na varnostni blazini ter demontažo in montažo delov sistema zaradi drugih popravil (npr. demontaža in montaža sprednjega sedeža) smejo izvesti le na pooblaščenem servisu. V nasprotnem primeru se lahko pojavi motnja v delovanju sistema varnostnih blazin.

Varnostni blazini za glavo



Sl. 23 Mesto vgradnje varnostne blazine za glavo

Varnostni blazini za glavo sta nameščeni na obeh straneh potniškega prostora nad vrati »» sl. 23. Mesti vgradnje sta označeni z napisom „AIRBAG“.

Varnostni blazini za glavo dopolnjujeta varnostne pasove in ob močnejšem bočnem trčenju ali prevračanju vozla dodatno varujeta glavo ter zgornji del telesa »» .

Ko se varnostna blazina za glavo sproži, prekrije označeno območje (območje napihovanja) »» **sl. 23**. V omenjenem območju nikoli ne odlagajte ali pritrjujete predmetov »» .

Pri dovolj silovitem bočnem trku se sproži varnostna blazina za glavo na tisti strani vozi-
la, ki je udeležena pri trku.

Varnostni blazini za glavo pri bočnem trku zmanjšata nevarnost poškodb potnikov na sprednjih in zunanjih zadnjih sedežih, in sicer na tisti strani, ki je udeležena pri trku.

POZOR

- Varnostne blazine za glavo lahko potnike optimalno varujejo le, če ti med vožnjo vedno pravilno sedijo na svojem sedežu in so pripeti z varnostnim pasom.
- Iz varnostnih razlogov morate v vozilih s predelno steno izklopiti varnostne blazine za glavo. Izklop naj izvede pooblaščen servis.
- Med potniki in območjem delovanja varnostnih blazin za glavo ne sme biti drugih oseb, živali ali predmetov, da se lahko varnostne blazine neovirano napihnejo in zagotovijo optimalno zaščito. Zato na stranska stekla nikakor ne smete namestiti senč-

nih rolojev, ki niso bili izrecno odobreni za uporabo v vašem vozilu.

- Na kaveljčke za oblačila smete obešati le lahka oblačila. V žepih oblačil ne smete puščati težkih in ostrih predmetov. Oblačil ne obešajte na obešalnike.
- Varnostne blazine vas varujejo samo pri eni nezgodi in jih je po sprožitvi treba zamenjati.
- Vsa dela na varnostni blazini ter demontažo in montažo delov sistema zaradi drugih popravil (npr. demontaža stropne obloge) smejo izvesti le na pooblaščenem servisu. V nasprotnem primeru se lahko pojavi motnja v delovanju sistema varnostnih blazin.
- Krmiljenje stranske varnostne blazine in varnostne blazine za glavo omogočajo senzorji, ki se nahajajo v notranjosti sprednjih vrat. Pravilno delovanje stranskih varnostnih blazin in varnostnih blazin za glavo je zagotovljeno le, če niste spreminjali vrat ali vratnih oblog (npr. zaradi vgradnje zvočnikov). Poškodbe sprednjih vrat lahko vplivajo na pravilno delovanje sistema varnostnih blazin. Vsa dela na sprednjih vratih morajo opraviti na pooblaščenem servisu.

Varna vožnja otrok

Varnost otrok

Uvod

Zaradi varnostnih razlogov in statistike nezgod bi morali otroke do starosti 12 let vedno prevažati na zadnjih sedežih. Otroke lahko glede na starost, velikost in težo vozite v ustreznem otroškem sedežu, ali jih pripnete z vgrajenimi varnostnimi pasovi. Otroški sedež iz varnostnih razlogov namestite na sredino zadnje sedežne klopi ali za sovoznikov sedež.

Tudi otroci so v primeru nezgode izpostavljeni fizikalnim zakonom »» str. 18. V nasprotju z odraslimi otroci še nimajo popolnoma razvitih mišic in kosti. Da bi zmanjšali tveganje poškodb, smete otroke prevažati le v posebnih otroških sedežih!

Priporočamo, da v vozilu uporabite zadrževalne sisteme za otroke, ki so del originalne dopolnilne opreme.

Priporočamo, da v svojem vozilu uporabite otroške zadrževalne sisteme, ki so del originalne dopolnilne opreme. Otroški sedeži proizvajalca „Peke“ so na voljo za vse starostne skupine (ne v vseh državah) (glejte www.seat.com).

Ti posebno zasnovani in odobreni sedeži izpolnjujejo standard ECE-R44. »

CUPRA priporoča, da so postopki pritrditve na spletni strani navedenih otroških sedežev naslednji:

- Otroški sedeži, pri katerih je otrok s hrbtno obrnjen v smeri vožnje (skupina 0+): ISOFIX in podstavek (ROMER BABY SAFE PLUS SHR II + ISOFIX BASE / PEKE GO I-SIZE + I-SIZE BASE).
- Otroški sedeži, pri katerih je otrok obrnjen v smeri vožnje (skupina 1): ISOFIX in Top Tether (ROMER DUO PLUS + TOP TETHER / PEKE G1 TRIFIX I-SIZE).
- Otroški sedeži, pri katerih je otrok obrnjen v smeri vožnje (skupina 2): varnostni pas in ISOFIX (ROMER BRITAX KIDFIX² S).
- Otroški sedeži, pri katerih je otrok obrnjen v smeri vožnje (skupina 3): varnostni pas (TAKATA MAXI).

Ob namestitvi in uporabi obvezno upoštevajte zakonske predpise in navodila proizvajalca otroškega sedeža. Vsekakor preberite in upoštevajte» str. 33.

Priporočamo, da navodila za uporabo otroškega sedeža priložite avtomobilski mapi, da jih boste vedno imeli pri roki.

Razvrstitev otroških sedežev v skupine



Sl. 24 Primeri otroških sedežev.

Uporabljati smete le uradno odobrene in otroku primerne sedeže.

Za te sedeže velja standard ECE-R44 ali ECE-R129. ECE-R pomeni: pravilnik Ekonomske komisije za Evropo (Economic Commission for Europe).

Otroški sedeži glede na otrokovo težo

Otroški sedeži so razvrščeni v pet skupin:

Starostna skupina	Otrokova teža
Skupina 0	do 10 kg
Skupina 0+	do 13 kg
Skupina 1	9 do 18 kg
Skupina 2	15 do 25 kg
Skupina 3	22 do 36 kg

Sedeži, ki izpolnjujejo standard ECE-R44 ali ECE-R129, imajo na sedežu potrdilo o testiranju ECE-R44 ali ECE-R129 (veliki E v krogu, pod njim številka atesta).

Ob namestitvi in uporabi obvezno upoštevajte zakonske predpise in navodila proizvajalca otroškega sedeža.

Priporočamo, da navodila za uporabo otroškega sedeža priložite avtomobilski mapi, da jih boste vedno imeli pri roki.

CUPRA priporoča, da uporabljate otroške sedeže iz kataloga z **originalno dopolnilno opremo**. Ti otroški sedeži so bili razviti in odobreni za uporabo v naših vozilih. Ustrezen sedež za vaš model zelene starostne skupine je na voljo pri pooblaščenem servisu.

Otroški sedeži glede na homologacijske kategorije

Otroški sedeži lahko razpolagajo s homologacijsko kategorijo univerzalni, poluniverzalni ali specifični za vozilo (vsi glede na standard ECE-R44) ali i-Size (glede na standard ECE-R129).

- **Univerzalni:** Otroške sedeže s homologacijo univerzalni se lahko vgrajuje v vsa vozila. Seznama modelov ni treba upoštevati. V primeru univerzalne homologacije za ISOFIX je otroški sedež dodatno opremljen z zgornjim pritrdilnim pasom (Top Tether).
- **Poluniverzalni:** Otroški sedeži s homologacijo poluniverzalni morajo izpolnjevati zahteve univerzalne homologacije in dodatno razpolagati s preverjenimi varnostnimi elementi za pritrditev otroškega sedeža. Otroški sedeži s homologacijo poluniverzalni vsebujejo seznam vozil, v katere se lahko vgrajujejo.
- **Specifični za vozilo:** Homologacija, specifična za vozilo, potrebuje za vsako vozilo posebno dinamično preverjanje otroškega sedeža. Otroški sedeži s specifično homologacijo za vozilo prav tako prejmejo seznam vozil, v katere se lahko vgrajujejo.
- **i-Size:** Otroški sedeži s homologacijo i-Size morajo izpolnjevati zahteve standarda ECE-R129 glede vgradnje in varnosti. Proizvajalci otroških sedežev lahko navedejo, kateri sedeži imajo homologacijo i-Size za to vozilo.

Pritrditev in uporaba otroškega sedeža



Sl. 25 Nalepka za varnostno blazino: na sovoznikovem senčniku



Sl. 26 Nalepka za varnostno blazino: na zadnjem okvirju sovoznikovih vrat

Napotki za pritrditev otroškega sedeža

Pri pritrjevanju otroškega sedeža upoštevajte naslednje splošne napotke. Veljajo za otro-

ške sedeže s katerikoli pritrdilnim sistemom.

- Preberite in upoštevajte navodila proizvajalca otroškega sedeža.
- Najbolje je, da otroški sedež namestite na zadnji sedež, ki je za sovoznikovim sedežem, saj tako otroci lahko izstopijo na pločnik.
- Varnostni pas po višini nastavite tako, da je mogoč naraven, otroškemu sedežu prilagojen potek varnostnega pasu, brez močnega zvijanja ali upogibanja. Za nazaj usmerjene otroške sedeže nastavite najnižji položaj višine varnostnega pasu.
- Za pravilno uporabo otroškega sedeža, ki je montiran v nasprotni smeri vožnje na zadnjih sedežih, morata biti naslonjala sprednjih sedežev nastavljeni tako, da se ne dotikata otroškega sedeža. Pri pritrdilnem sistemu z otroškimi sedežem v smeri vožnje mora biti naslonjalo sprednjega sedeža nastavljeno tako, da je dovolj prostora za noge otroka.
- Za pravilno vgradnjo otroškega sedeža v drugi vrsti sedežev odstranite vzglavnik ali ga prilagodite tako, da se ta ne dotika naslonjala.
- Pri uporabi otroškega sedeža tipa poluniverzalni, ki se ob pomoči varnostnega pasu in opornika pritrdi v vozilu, je vgradnja na sredinskem zadnjem sedežu prepovedana, ker je razdalja do tal manjša kot pri drugih sedežih, tako da opornik ni zadostno stabiliziran. »

- Pri namestitvi na sovoznikov sedež pomaknite sovoznikov sedež do konca nazaj in ga nastavite v najvišji položaj. Sedežno naslonjalo postavite v pokončni položaj¹⁾.

Pomembna opozorila za sovoznikovo čelno varnostno blazino

Na senčniku in/ali zadnjem vratnem okvirju na sovoznikovi strani je nalepka s pomembnimi informacijami za sovoznikovo varnostno blazino»»» sl. 25.

Upošteвайте varnostna opozorila naslednjih poglavij:

- Varnostna razdalja do sovoznikove varnostne blazine»»» str. 23.
- Predmeti med sovoznikom in sovoznikovo varnostno blazino »»» ⚠ v poglavju Čelni varnostni blazini na str. 26.

Delujoča sovoznikova čelna varnostna blazina predstavlja za otroka, ki je s hrbtom obrnjen v smeri vožnje, veliko nevarnost, ker lahko sila sprožitve varnostne blazine proti otroškemu sedežu povzroči življenjsko nevarne ali smrtne poškodbe. Otroke do starosti 12 let vedno prevažajte na zadnjem sedežu.

Zato priporočamo, da otroke prevažate na zadnji sedežni klopi. Velja za eno najvarnejših krajev v vozilu. Alternativno pa lahko sovoznikovo varnostno blazino deaktivirate s stikalom s ključavnico»»» str. 27. Otrok mora sedeti na primernem otroškem sedežu, ki ustreza njegovi starosti in velikosti (teži) »»» str. 32.

⚠ POZOR

- Če je na sovoznikovem sedežu nameščen otroški sedež, se lahko otrok ob nezgodi hudo ali smrtno poškoduje.
- Sovoznikova varnostna blazina lahko ob sproženju zadene otroški sedež, ki je obrnjen v nasprotni smeri vožnje, in ga z vso silo potisne ob vrata, proti stropu ali sedežnemu naslonjalu.
- Otroškega sedeža, v katerem je otrok obrnjen s hrbtom v smeri vožnje, nikoli ne smete namestiti na sovoznikov sedež, ko je sovoznikova varnostna blazina aktivirana. Smrtna nevarnost za otroka! Če morate otroški sedež izjemoma namestiti na sovoznikov sedež, vedno deaktivirajte sovoznikovo čelno varnostno blazino»»» str. 27. Če je sovoznikov sedež nastavljen po višini, ga dvignite v najvišji položaj in naslonjalo postavite pokonci. Če je sedež trdno pritrjen,

na to mesto ne nameščajte otroškega zadrževalnega sistema.

- Pri izvedbah modelov brez stikala s ključavnico morate za deaktiviranje varnostne blazine obiskati pooblaščen servis. Ne pozabite ponovno aktivirati varnostne blazine, če želi na sovoznikovem sedežu sedeti odrasla oseba.
- Otroku nikoli ne dovolite, da bi med vožnjo odpel varnostni pas ali stal oz. klečal na sedežih. Ob morebitni nezgodi bi ga vrglo iz vozila. Lahko bi smrtno nevarno poškodoval sebe in sopotnike.
- Otroka nikdar ne pustite samega na otroškem sedežu ali v vozilu.
- Otroci, manjši od 1,50 m, ne smejo biti pripeti z običajnim varnostnim pasom, če ne sedijo v ustreznem otroškem sedežu, saj so ob sunkovitem zaviranju ali nezgodi izpostavljeni veliki nevarnosti poškodb vratu in trebuha.
- Če je na zadnjih sedežih pritrjen otroški sedež, priporočamo aktiviranje otroške blokade vrat»»» str. 107.

¹⁾ Upoštevat je treba zakonodajo države in predpise proizvajalca za uporabo in vgradnjo otroških sedežev.

Pritrdilni sistemi

Glede na državo se uporabljajo različni pritrdilni sistemi za varno vgradnjo otroških sedežev.

Pregled pritrdilnih sistemov

- **ISOFIX:** ISOFIX je standardizirani pritrdilni sistem, ki omogoča hitro in varno pritrditev otroškega sedeža v vozilu. Pritrditev ISOFIX vzpostavi togo povezavo med otroškim sedežem in karoserijo.

Otroški sedež ima dva toga podolgovata nastavka, t. i. zaskočni ročiči. Ti zaponki se vpnete v pritrdilni točki ISOFIX, ki sta med zadnjo sedežno klopjo naslonjala zadnjih sedežev (na stranskih sedežih). Pritrdilni sistem ISOFIX je v uporabi v Evropi»» str. 36 . Po potrebi je treba pritrditev ISOFIX dopolniti z zgornjim pritrdilnim pasom (Top Tether) ali oporno nogo.

- **Tritočkovni avtomatski varnostni pas.** Glede na možnosti je priporočljivo, da se otroški sedež vedno pritrdi s pritrdilnim sistemom ISOFIX namesto s tritočkovnim avtomatskim varnostnim pasom»» str. 40 .

Dodatni načini pritrjevanja:

- **Top Tether:** Zgornji pritrdilni pas se spelje prek naslonjala zadnjega sedeža in s kavljem fiksira na pritrdilni točki. Pritrdilne točke so na zadnji strani naslonjala zadnjega sedeža v prtljažniku»» str. 38 . Sidrne točke pasu Top Tether so opremljene s simbolom sidra.

- **Oporna noga:** Nekateri otroški sedeži se z oporno nogo podprejo na dnu vozila. Oporna noga onemogoča, da bi se otroški sedež pri trčenju prevrnil naprej. Otroški sedeži z oporno nogo se lahko uporabljajo izključno na sovoznikovem sedežu ali na stranskih sedežih zadnje sedežne klopi »» ⚠. Za vgradnjo te vrste otroških sedežev si dodatno

oglejte seznam vozil, ki dovoljujejo tovrstno vgradnjo; seznam najdete v navodilih za otroški zadrževalni sistem.

Priporočeni pritrdilni sistemi za otroške sedeže

CUPRA priporoča naslednje pritrditve otroških sedežev:

- **Sedeži za dojenčke ali otroški sedeži, pri katerih je otrok obrnjen v nasprotni smeri vožnje:** ISOFIX in oporna noga ali i-Size.
- **Otroški sedeži, pri katerih je otrok obrnjen v smeri vožnje:** ISOFIX in Top Tether.

⚠ POZOR

Nestrokovna uporaba oporne noge lahko vodi do hudih nezgod ali nezgod s smrtnim izidom.

- **Prepričajte se, da je oporna noga pravilno in varno nameščena.**

Pritrjevanje otroškega sedeža s sistemom ISOFIX/i-Size in Top Tether

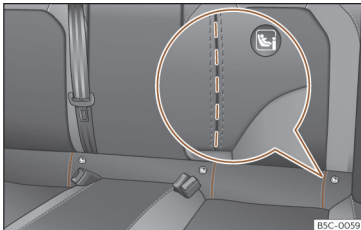

Sl. 27 Zadnji sedež: utor z izrezom za dostop do sidrnih točk sistema ISOFIX/i-Size.

Sistema „ISOFIX“ in Top Tether omogočata hitro, enostavno in varno pritrnitev otroških sedežev na zadnja zunanja sedeža.

Po dve sidrni točki „ISOFIX“ se nahajata na obeh zadnjih zunanjih sedežih. Pri določenih



Sl. 28 Sovoznikov sedež: sidrni točki sistema ISOFIX/i-Size.

vozilih sta sidrni točki na ogrodju sedeža, pri ostalih pa na dnu prtljažnika. Sidrni točki „ISOFIX“ sta med naslonjalom in zadnjo sedežno klopjo»» **sl. 27** . Sidrni točki Top Tether

sta v zadnjem delu naslonjal zadnjih sedežev (za naslonjali ali v prtljažniku)»» str. 38 .

Podatke o združljivosti sistemov „ISOFIX“ v vozilu najdete v naslednji tabeli.

Varna vožnja otrok

Položaji sistema ISOFIX v vozilu

Skupina	Razred ^{a)}	Naprava	Sovoznikov sedež		Stranski zadnji sedež	Sredinski zadnji sedež
			varnostna blazina aktivirana	varnostna blazina deaktivirana		
Skupina 0 do 10 kg	V	ISO/R1	X	IL	IL	X
Skupina 0+ do 13 kg	V	ISO/R1	X	IL	IL	X
	D	ISO/R2	X	IL	IL	X
	C	ISO/R3	X	IL	IL	X
	D	ISO/R2	X	IL	IL	X
Skupina I 9 do 18 kg	C	ISO/R3	X	IL	IL	X
	B	ISO/F2	X	IL, IUUF	IL, IUUF	X
	B1	ISO/F2X	X	IL, IUUF	IL, IUUF	X
	A	ISO/F3	X	IL, IUUF	IL, IUUF	X
	B2/B3	ISO/B2/B3 ^{b)}	X	IL	IL	X
Skupina II 15 do 25 kg	B2/B3	ISO/B2/B3 ^{b)}	X	IL	IL	X
Skupina III 22 do 36 kg	B2/B3	ISO/B2/B3 ^{b)}	X	IL	IL	X

IUF: Primerno za univerzalne, s pogledom naprej usmerjene otroške zadrževalne sisteme ISOFIX v tej skupini.

IL: Primerno za določene otroške zadrževalne sisteme (CRS) ISOFIX skupin za posebno vozilo, omejeno ali poluniverzalno. Upošteвайте seznam vozil proizvajalca otroških sedežev.

X: Položaj ISOFIX ni primeren za otroške zadrževalne sisteme te skupine ali kategorije.

^{a)} Navedena razvrstitev glede na otrokovo telesno višino je enakovredna razvrstitvi glede na otrokovo telesno težo, za katero je odobren otroški sedež. Pri univerzalnih in poluniverzalnih otroških sedežih je razvrstitev glede na otrokovo telesno višino navedena na nalepki ECE. Razvrstitev glede na otrokovo telesno višino je navedena na otroškem sedežu.

^{b)} Vzglavnik je treba odstraniti in naslonjalo položiti za nameščanje na sprednjem sedežu.

»

Položaji sistema i-Size v vozilu

Sovoznikov sedež		Stranski zadnji sedež	Sredinski zadnji sedež
varnostna blazina aktivirana	varnostna blazina deaktivirana		
X	i-U	i-U	X

i-U: primeren položaj za pritrnitev naprej ali nazaj usmerjenega otroškega sedeža i-Size, ki je homologiran kot univerzalen.
X: položaj ni primeren za zadrževalne sisteme i-Size.

Pritrditev otroškega sedeža s sistemom „ISOFIX/i-Size“

Obvezno upoštevajte navodila proizvajalca otroškega sedeža.

- Odprite izreza za označenima utoroma, da omogočite dostop do sidrnih točk»» sl. 27 .
- Pritrdite otroški sedež na sidrni točki za utoroma, označenima z logotipom „ISOFIX/i-Size“, tako da se varno in slišno zaskoči. Če je otroški sedež opremljen s sidrnimi točkami Top Tether, jih povežite z ustreznim obročkom»» str. 38 . Obvezno upoštevajte navodila proizvajalca otroškega sedeža.
- Povlecite sedež na obeh straneh, da preverite pravilno pritrnitev.

Otroški sedeži s pritrtilnim sistemom „ISOFIX“ in Top Tether so na voljo pri pooblaščenem partnerju CUPRA.

⚠ POZOR

Sidrne točke so bile ekskluzivno zasnovane le za otroške sedeže s sistemom „ISOFIX“ in Top Tether.

- Nikoli ne pritrjujete otroških sedežev brez sistemov „ISOFIX“ ali Top Tether, tudi ne pasov ali drugih predmetov na sidrne točke, v nasprotnem primeru obstaja nevarnost smrtnih poškodb.
- Pazite na to, da bo otroški sedež pravilno nameščen na sidrnih točkah „ISOFIX“ in Top Tether.

Pritrdilni pasovi Top Tether

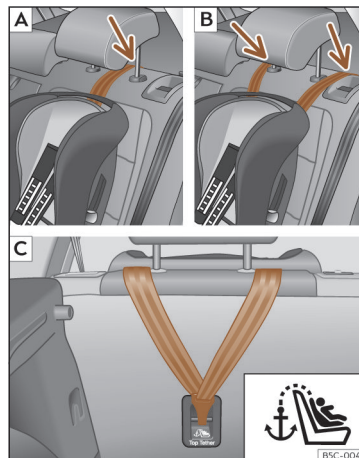

Sl. 29 Zadnji sedež: nastavev in vgradnja glede na pas Top Tether.

Varna vožnja otrok

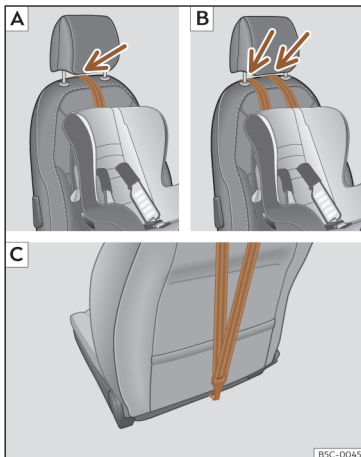

Sl. 30 Sovoznikov sedež: pritrдите s pasom Top Tether.

Otroški sedeži s sistemom Top Tether so opremljeni s pasom za pritrđitev na sidrne

točke vozila, ki se nahajajo na zadnji strani naslonjala zadnjega sedeža in nudijo boljšo oporo.

Namen tega pasu je v zmanjšanju premikanja otroškega sedeža v primeru nezgode in v zmanjšanju nevarnosti poškodb glave pri stiku z notranjostjo vozila.

Uporaba sistema Top Tether pri otroških sedežih, ki so nameščeni v nasprotni smeri vožnje

Trenutno ni veliko otroških sedežev, ki jih lahko s sistemom Top Tether namestimo v nasprotni smeri vožnje. Preberite in upoštevajte navodila proizvajalca otroškega sedeža, da se boste seznanili z ustrezno pritrđitvijo pasu Top Tether.

Pritrđitev pritrđilnega pasu

- Pritrđilne pasove Top Tether otroškega sedeža namestite po navodilih proizvajalca.
- Pas speljite pod vzglavnikom»»» **sl. 29** [A]/[B],»»» **sl. 30** [A]/[B] (glede na navodila za

uporabo otroškega sedeža po potrebi vzglavnik dvignite ali odstranite).

- Potisnite pritrđilni pas in ga pravilno pritrđite na sidrno točko zadnjega dela naslonjala »»» **sl. 29** [C],»»» **sl. 30** [C].
- Pritrđilni pas zategnite skladno z navodili proizvajalca.

Sproščanje pritrđilnega pasu

- Pritrđilni pas sprostite skladno z navodili proizvajalca.
- Pritisnite na zaklep in snemite pritrđilni pas s sidrne točke.

⚠ POZOR

Pritrđilnega pasu nikoli ne pritrđite na sidrišče v prtlačniku.

- Pritrđilnega pasu nikoli ne pritrđite na sidrišče v prtlačniku.
- Na spodnja (ISOFIX) in zgornja sidrišča (Top Tether) ne pritrđujte oz. z njimi ne zavarujte prtlačje ali drugih predmetov.

Pritrditev otroškega sedeža z varnostnim pasom

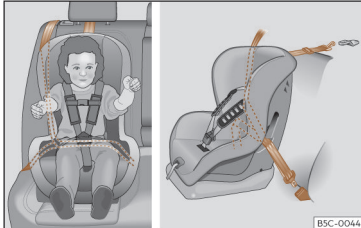

Sl. 31 Na zadnjih sedežih: vgradnja otroškega sedeža.

Če želite v svojem vozilu uporabljati otroški sedež, ki je homologiran kot univerzalen (u), se prepričajte, da je odobren za uporabo na posameznem sedežu. Potrebne informacije boste našli na oranžni nalepki z oznako ECE, ki je nameščena na otroškem sedežu. V spodnji tabeli so navedene možnosti, ki so na voljo za pritrditev.

Skupina	Sovoznikov sedež ^{a)}		Stranski zadnji sedež	Sredinski zadnji sedež ^{b)}
	varnostna blazina aktivirana	varnostna blazina deaktivirana ^{c)}		
Skupina 0 do 10 kg	X	U	U	U
Skupina 0+ do 13 kg	X	U	U	U
Skupina I 9 do 18 kg	X	U	U	U
Skupina II 15 do 25 kg	X	UF	UF	UF
Skupina III 22 do 36 kg	X	UF	UF	UF

X: V tej konfiguraciji ni primeren za vgradnjo otroških sedežev.

U: Primerno za univerzalne zadrževalne sisteme, ki se uporabljajo v tej skupini.

UF: Sprejemljivo za univerzalne otroške zadrževalne sisteme s pogledom naprej, ki so dovoljeni za to skupino.

- ^{a)} Upoštevatvi je treba zakonodajo države in predpise proizvajalca za uporabo in vgradnjo otroških sedežev.
- ^{b)} Poluniverzalnih otroških sedežev, ki se pritrdijo z varnostnim pasom vozila in opornikom, ne smete uporabljati na sredinskem zadnjem sedežu.
- ^{c)} Sedeže brez možnosti nastavitve višine je treba pomakniti popolnoma nazaj. Sedeže z možnostjo nastavitve višine je treba pomakniti popolnoma nazaj in navzgor.

Pritrditev otroškega sedeža z varnostnim pasom

- Varnostni pas po višini nastavite tako, da je mogoč naraven, otroškemu sedežu prilagojen potek varnostnega pasu, brez močnega zvijanja ali upogibanja. Za nazaj usmerjene otroške sedeže nastavite najnižji položaj višine varnostnega pasu.
- Varnostni pas namestite skladno z navodili proizvajalca otroškega sedeža in ga speljite skozi otroški sedež.
- Bodite pozorni na to, da varnostni pas ni zasukan.
- Zaporni jeziček vstavite v pripadajoči zasklep pasu, da se jeziček slišno zaskoči.

POZOR

Otroci morajo med vožnjo vedno sedeti v otroškem varnostnem sedežu, ki ustreza njihovi starosti, telesni teži in telesni višini.

- Obvezno pozorno preberite in upoštevajte napotke in opozorila glede uporabe otroških sedežev»» str. 33 .

Nujni primeri

Pomagaj si sam

Informacijski klic, klic v primeru okvare in klic v sili

Funkcije



Sl. 32 V stropni konzoli: tipke za glasovne storitve.

Odvisno od nivoja opreme so v stropni konzoli tipke za upravljanje.

S pritiskom tipk , in » sl. 32 je mogoče izvesti naslednje glasovne storitve.

- Informacijski klic

- Klic v primeru okvare
- Klic v sili

Vgrajeni modul s tremi tipkami vzpostavi zvezo.

Ko je aktivirana glasovna storitev, se vzpostavi zveza s telefonskim priključkom.

Kontrolna lučka

Tipka ima opozorilno lučko»» sl. 32 (puščica). Prikazuje naslednje statuse:

- **Izključeno:** storitev klica v sili eCall ni na voljo.
- **Utripa rdeče, pribl. 20 sekund po vključitvi kontakta:** storitev klica v sili eCall je deaktivirana.
- **Zasveti rdeče:** sistemska motnja. Storitve klica v sili eCall je na voljo z omejitvami. CUPRA priporoča obisk specializirane delavnice.
- **Zasveti zeleno:** storitev klica v sili eCall je na voljo. Sistem deluje pravilno.
- **Utripa zeleno:** Glasovna povezava je vzpostavljena.

Informacijski klic¹⁾

Z informacijskim klicem lahko vzpostavite povezavo s servisno službo SEAT S.A.

Klic v primeru okvare¹⁾

S klicem ob okvari lahko neposredno zaprosite za posebno pomoč ob okvari.

Skupaj z glasovnim klicem se posredujejo nekateri podatki o vozilu, npr. vaša trenutna lokacija.

Klic v sili¹⁾

Klic v sili lahko sprožite ročno ali se sproži samodejno ob nezgodi s sprožitvijo varnostnih blazin. Prek te funkcije so javljeni pomembni podatki o dogodku, npr. trenutna lokacija vozila»» str. 359.

Če je klic javen, oseba na drugi strani linije uporablja jezik države, v kateri se nahajate.

Če je klic zaseben, vam oseba na drugi strani linije pomaga v jeziku, ki ga imate nastavljenega v infotainment sistemu. Če nastavljen jezik ni na voljo, se uporablja angleški jezik.

Preusmeritev na številko za klic v sili 112

V nekaterih situacijah, kjer je storitev klica v sili omejena ali je ni mogoče izvesti, se klic v sili izvede na številko 112.

Naslednji pogoji lahko vplivajo na omejeno funkcijo klica v sili ali na preusmeritev klica v sili na številko 112.

¹⁾ Na voljo samo v določenih državah.

- Klic v sili prihaja s področja s slabim signalom GSM in GPS ali celo brez, npr. iz predora, s področja z izredno visokimi stavbami, iz garaž, podzemnih podhodov, s hribov ali iz dolin.
- V območjih z zadostnim sprejemom mobilne telefonije ali GPS mobilno omrežje ponudnika telekomunikacijskih storitev morebiti ni na voljo.
- Lahko se zgodi, da v nekaterih državah storitev klica v sili ni na voljo zaradi pravnih razlogov. Ni veljavne licence za uporabo storitev klica v sili.
- Komponente vozila, ki so potrebne za izvedbo klica v sili, so poškodovane ali nimajo ustreznega napajanja.
- V nekaterih državah storitev klica v sili morebiti ni na voljo, ali pa lahko odvisno od lokacije vozila, kontrolnih LED-lučk ali celo delovanja različnih tipov klica v teh primerih gre za specifično delovanje.

i Napotek

Operater mobilnega omrežja lahko klice v primeru okvare in informacijske klice dodatno zaračuna.

Oprema za nujne primere

Garnitura avtomobilskega orodja

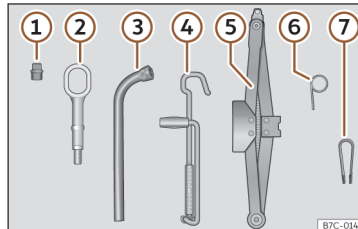

SI. 33 V prtljažniku pod dnom prtljažnika: avtomobilsko orodje.

Garnitura avtomobilskega orodja je pod dnom prtljažnika. Za dostop do garniture avtomobilskega orodja glejte»» str. 138.

Garnituro avtomobilskega orodja sestavljajo:

- 1 Adapter za kolesne vijake z zaščito pred krajom
- 2 Vlečno uho, snemljivo
- 3 Kolesni ključ
- 4 Ročica avtomobilske dvigalke
- 5 Dvigalka
- 6 Kavelj za izvlek polnih kolesnih pokrovov
- 7 Snemalno orodje za pokrovčke kolesnih vijakov.

Nekateri izmed naštetih delov sodijo le k določenim modelom oz. k dodatni opreми.

⚠ POZOR

Nepritrjeno garnituro avtomobilskega orodja, garnituro za popravilo pnevmatik in rezervno kolo lahko pri nenadnem manevriranju, zaviranju ali v primeru prometne nezgode vrže po notranosti vozila, pri čemer obstaja nevarnost hudih poškodb.

- Zagotovite, da so garnitura avtomobilskega orodja, garnitura za popravilo pnevmatik in rezervno kolo zanesljivo pritrjeni v prtljažnem prostoru.

⚠ POZOR

Zaradi neprimerne ali poškodovanega avtomobilskega orodja lahko pride do nezgod in poškodb.

- Nikdar ne izvajajte del z neprimernim ali poškodovanim avtomobilskim orodjem.

i Napotek

Dvigalke na splošno ni treba vzdrževati. Če je potrebno, jo namastite z večnamensko maslo.

Popravilo pnevmatik

Garnitura za popravilo pnevmatik TMS (Tyre Mobility System)

Z garnituro za popravilo pnevmatik (sistem Tire Mobility) lahko zanesljivo zatesnite poškodbe pnevmatik s premerom do približno **4 mm**, in sicer vbode in poškodbe, ki so jih povzročili tujki. **Tujkov (npr. vijakov ali žeb-ljev) ne smete odstraniti iz pnevmatike!**

Po polnjenju pnevmatike s tesnilnim sredstvom po pribl. 10-minutni vožnji obvezno ponovno preverite tlak v pnevmatikah.

Z garnituro za popravilo pnevmatik pnevmatiko napolnite le v primeru, da je vozilo varno parkirano ter ste seznanjeni s potrebnimi ukrepi in varnostnimi ukrepi ter imate pravo garnituro za popravilo pnevmatik! V nasprotnem primeru se obrnite na pooblaščen servis CUPRA.

Tesnilne mase v naslednjih primerih ne smete uporabiti:

- Pri poškodbah platišča.
- Pri zunanjih temperaturah pod -20°C (-4°F).
- Pri vrezninah ali vbodih, večjih od 4 mm.
- Če ste vozili z zelo nizkim tlakom ali prazno pnevmatiko.

- Če je datum uporabnosti na embalaži tesnilnega sredstva potekel.

⚠ POZOR

Uporaba garniture za popravilo pnevmatik je lahko nevarna, predvsem če pnevmatiko polnite ob robu ceste. Za zmanjšanje nevarnosti hudih poškodb upoštevajte naslednje:

- Vozilo ustavite takoj, ko je to mogoče in varno. Vozilo parkirajte na varni razdalji od tekočega prometa, da boste lahko napolnili pnevmatiko.
- Prepričajte se, da je podlaga ravna in trdna.
- Vsi potniki in še zlasti otroci morajo biti vedno varno oddaljeni in zunaj delovnega območja.
- Vključite opozilne utripalke, da opozorite druge udeležence v prometu.
- Garnituro za popravilo pnevmatik uporabite samo, če ste seznanjeni s potrebnimi ukrepi. V nasprotnem primeru se obrnite na pooblaščen servis CUPRA.
- Garnitura je predvidena kot začasna rešitev, da se lahko varno odpeljete do najbližjega servisa.
- Pnevmatiko, ki ste jo popravili s pomočjo garniture, je treba takoj zamenjati.
- Tesnilno sredstvo škoduje zdravju in ga je treba pri stiku s kožo takoj odstraniti.

- Garnituro za popravilo pnevmatik hranite zunaj dosegata otrok.
- Motor vedno izključite, aktivirajte elektronsko parkirno zavoro in pri ročnem menjalniku prestavite v prestavo ali pri avtomatskem menjalniku pritisnite tipko za parkirno zaporo P, da zmanjšate nevarnost neželenega premikanja vozila.

⚠ POZOR

Pnevmatika, napolnjena s tesnilnim sredstvom, nima enakih voznih lastnosti kot običajna pnevmatika.

- Nikdar ne vozite hitreje od 80 km/h (50 mph)!
- Izogibajte se pospeševanju s polnim plinom, sunkovitemu zaviranju in hitri vožnji v ovinkih.
- 10 minut vozite z največ 80 km/h (50 mph), nato je treba preveriti pnevmatiko.

🌿 Ekološki napotek

Če ste tesnilno sredstvo uporabili, ali pa je pretekel datum uporabnosti, ga zavržite skladno z zakonskimi predpisi.

📄 Napotek

Nova plastenka tesnilnega sredstva je na voljo pri pooblaščenih partnerjih CUPRA oz. SEAT.

f Napotek

Upoštevajte tudi navodila proizvajalca garniture za popravilo pnevmatik.

Vsebina garniture za popravilo pnevmatik

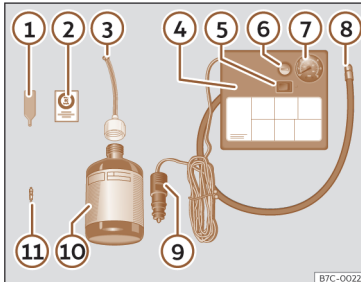

Sl. 34 Shematski prikaz: vsebina garniture za popravilo pnevmatik.

Garnitura za popravilo pnevmatik je shranjena pod talno oblogo prtljažnika. Sestavljajo jo naslednji deli»» sl. 34 :

- ① Izvijač za vložek ventila
- ② Nalepka z navedbo najvišje priporočene hitrosti „največ 80 km/h“ ali „največ 50 mph“, ki jo je treba nalepiti na

kombinirani instrument v vizualnem polju voznika.

- ③ Cevka za polnjenje s tesnilnim sredstvom, opremljena z zamaškom.
- ④ Kompresor za zrak (odvisno od izvedbe se lahko model razlikuje).
- ⑤ Stikalo VKLOP/IZKLOP
- ⑥ Vijak za izpust zraka (je lahko tudi del cevke za polnjenje pnevmatike).
- ⑦ Manometer (je lahko tudi del cevke za polnjenje pnevmatike).
- ⑧ Cevka za polnjenje pnevmatik
- ⑨ 12-voltni kabelski priključek
- ⑩ Plastenka s tesnilnim sredstvom
- ⑪ Nadomestni vložek ventila

Izvijač za vložek ventila ① ima na spodnjem koncu rezo, ki se ujema z vložkom ventila. Vložek ventila je mogoče odviti in ponovno priviti v ventil pnevmatike samo na ta način. To velja tudi za nadomestni vložek ventila ⑪.

Zatesnitev in polnjenje pnevmatike

Zatesnitev pnevmatike

- Pokrovček ventila in vložek ventila odvijte z ventila pnevmatike. Uporabite izvijač

»» sl. 34 ①, da odvijete vložek ventila. Vložek ventila odložite na čisto podlago.

- Močno stresite tesnilno sredstvo za pnevmatike»» sl. 34 ⑩.
- Cevko za polnjenje»» sl. 34 ③ privijte na plastenko s tesnilno maso. Folija na pokrovu se avtomatsko predre.
- S cevke za polnjenje s tesnilnim sredstvom »» sl. 34 ③ odstranite zamašek in jo namestite do konca na ventil pnevmatike.
- Platenko držite z dnom navzgor in pnevmatiko napolnite z vso tesnilno maso iz plastenke.
- Snemite plastenko s tesnilno maso z ventila pnevmatike.
- Vložek ventila z izvijačem»» sl. 34 ① ponovno privijte v ventil pnevmatike.

Polnjenje pnevmatike

- Cevko za polnjenje pnevmatike»» sl. 34 ⑧ trdno privijte na ventil pnevmatike.
- Preverite, ali je vijak za izpust zraka»» sl. 34 ⑥ zaprt.
- Zaženite motor vozila in ga pustite delovati.
- Vstavite konektor»» sl. 34 ⑨ v 12-voltno vtičnico vozila»» str. 147.
- Kompresor vključite s stikalom za vklop in izklop»» sl. 34 ⑤.
- Kompresor naj deluje, dokler tlak v pnevmatiki ne doseže 2,0–2,5 bar (29–

Nujni primeri

36 psi/200–250 kPa). **Maksimalni čas delovanja 8 minut.**

- Izključite kompresor.
- Če naveden tlak ni mogoče doseči, odvijte cevko za polnjenje z ventila pnevmatike.
- Z vozilom zapeljite pribl. 10 m, da se tesnilna masa porazdeli po pnevmatiki.
- Cevko zračnega kompresorja za polnjenje pnevmatike ponovno privijte na ventil pnevmatike.
- Pnevmatiko ponovno napolnite z zrakom.
- Če tudi sedaj ni mogoče doseči predpisanega tlaka, je pnevmatika preveč poškodovana. Vožnje ne nadaljujte. Obrnite se na pooblaščen servis.
- Izključite kompresor. Z ventila pnevmatike odvijte cevko za polnjenje pnevmatike.
- Ko tlak v pnevmatiki doseže 2,0–2,5 bar, nemudoma odpeljite naprej, vendar ne vozite hitreje kot 80 km/h (50 mph).
- Nalepko »» sl. 34 ② prilepite na kombinirani instrument v vidnem polju voznika.
- Po 10-minutni vožnji preverite tlak v pnevmatiki »» str. 46.

⚠ POZOR

Cevka za zrak in kompresor se lahko pri polnjenju pnevmatike močno segrejeta.

- Roke in kožo zaščitite pred vročimi deli.

- Vroče cevke za zrak in vročega kompresorja ne odlagajte na gorljive materiale.
- Pred shranjevanjem se mora naprava močno ohladiti.
- Če pnevmatike ni mogoče napolniti s tlakom vsaj 2,0 bar (29 psi / 200 kPa), je poškodba prevelika. Tesnilno sredstvo ne more zatesniti pnevmatike. Vožnje ne nadaljujte. Obrnite se na pooblaščen servis CUPRA.

ⓘ PREVIDNO

Kompresor naj deluje največ 8 minut, nato ga izključite, da se ne pregreje! Pred ponovnim vklopom kompresorja počakajte nekaj minut, da se ohladi.

Preverjanje po 10-minutni vožnji

Ponovno priključite cevko za polnjenje pnevmatike »» sl. 34 ⑤ in na manometru ⑥ odčitajte tlak v pnevmatiki.

1,3 bar (19 psi / 130 kPa) in manj:

- **Vožnje ne nadaljujte!** Pnevmatike z garnituro za popravilo ni mogoče zadostno zatesniti.
- Poiščite strokovno pomoč »» ⚠.

1,4 bar (20 psi / 140 kPa) in več:

- Tlak v pnevmatiki ponovno korigirajte na pravilno vrednost.
- S hitrostjo največ 80 km/h (50 mph) vožnjo previdno nadaljujte do najbližjega pooblaščenega servisa.
- Tam naj zamenjajo poškodovano pnevmatiko.

⚠ POZOR

Vožnja z nezadostno zatesnjeno pnevmatiko je nevarna. Zaradi tega lahko pride do nezgod in hudih poškodb.

- Če tlak v pnevmatiki znaša 1,3 bar (19 psi / 130 kPa) in manj, vožnje ne nadaljujte.
- Obrnite se na pooblaščen servis CUPRA.

Menjava kolesa

Priprava

- Postavite vozilo na horizontalni površini in na varnem mestu, čim bolj vstran od tekočega prometa.
- Vključite elektronsko parkirno zavoro.
- Vključite opozorilne utripalke.
- **Ročni menjalnik:** prestavite v 1. prestavo.
- **Avtomatski menjalnik:** s pritiskom tipke P aktivirajte parkirno zaporo.

- Ob vleki prikolice odklopite prikolico z vlečnega vozila.
- Pripravite garnituro avtomobilskega orodja »» str. 43 in rezervno kolo»» str. 346.
- Upoštevajte zakonska določila posameznih držav (odsevni telovnik, varnostni trikotnik itd.).
- Vsi potniki naj izstopijo iz vozila in se naj zadržujejo izven nevarnega območja (npr. za zaščitno ograjo).

⚠ POZOR

- Upoštevajte navodila in zaščitite sebe ter druge udeležence v prometu.
- Če morate kolo zamenjati na nagnjenem terenu, nasprotno kolo podstavite s kamnom ali podobnim predmetom, da preprečite premikanje vozila.

Pokrovčki kolesnih vijakov



Sl. 35 Kolo: kolesni vijaki s pokrovčki.

Odstranjevanje

- Plastično sponko (avtomobilsko orodje »» sl. 33) potisnite na pokrovček, tako da se zaskoči»» sl. 35.
- Snemite pokrovček s plastično sponko.

Pokrovčki ščitijo kolesne vijake, zato jih po menjavi kolesa ponovno pravilno namestite.

Vijaki z zaščito pred krajo imajo ločene pokrovčke. Ti pokrovčki se prilegajo le kolesnim vijakom z zaščito pred krajo, na druge kolesne vijake pa jih ni mogoče namestiti.

Kolesni vijaki z zaščito pred krajo

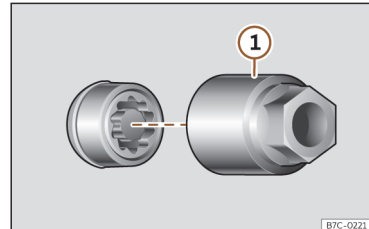

Sl. 36 Kolesni vijak z zaščito proti kraji, zaščitni pokrovček in adapter.

Odvijanje kolesnih vijakov z zaščito pred krajo

- Snemite okrasni kolesni pokrov oz. pokrovček.
- Adapter»» sl. 36 ① (avtomobilsko orodje »» str. 43) potisnite na kolesni vijak z zaščito pred krajo do končnega položaja.
- Kolesni ključ (avtomobilsko orodje) namestite do končnega položaja na adapter.
- Odstranite kolesni vijak»» str. 48.

i Napotek

Zabeležite si kodo varnostnega kolesnega vijaka in jo shranite na varnem mestu, ne v vozilu. Če potrebujete nadomestni adapter, kodo posredujte pooblaščenemu servisu CUPRA oz. SEAT.

Odvijanje kolesnih vijakov



Sl. 37 Menjava kolesa: odvijanje kolesnih vijakov.

Za odvijanje kolesnih vijakov uporabite izključno kolesni ključ, ki pripada vozilu.

Preden dvignete vozilo z dvigalko, odvijte kolesne vijake samo za približno en obrat.

Če vijaka ne morete odviti, lahko konec ročaja ključa z nogo previdno potisnete navzdol. Pazite, da med postopkom ne izgubite ravnotežja, oprite se ob vozilo.

Odvijanje kolesnih vijakov

- Kolesni ključ namestite do konca na kolesni vijak »» sl. 37.
- Primite konec kolesnega ključa in zavrtite vijak za približno en vrtljaj v nasprotni smeri urinega kazalca »» ⚠.

Pomembne informacije o kolesnih vijakih

Tovarniško nameščena platišča in kolesni vijaki so glede svoje konstrukcije medsebojno prilagojeni. Če vozilo opremite z drugačnimi platišči, morate vsakokrat uporabiti tudi pripadajoče kolesne vijake z ustrežno dolžino in obliko glave. Od tega sta odvisna pravilnost namestitve koles in delovanje zavornega sistema.

V določenih primerih ne smete uporabiti niti kolesnih vijakov vozila istega tipa.

⚠ POZOR

Nepravilno zategnjeni kolesni vijaki lahko med vožnjo popustijo in povzročijo nezgode in hude poškodbe, voznik pa lahko izgubi nadzor nad vozilom.

- Uporabite le kolesne vijake, ki sodijo k posameznemu platišču.
- Nikdar ne uporabljajte različnih kolesnih vijakov.
- Kolesni vijaki in navoji morajo biti čisti in ne namazani ali naoljeni. Privijati se morajo zlahka.
- Za odvijanje oz. privijanje kolesnih vijakov uporabite samo tovarniško dobavljeni kolesni ključ.
- Kolesne vijake pred dvigom vozila z dvigalko odvijte samo za približno en obrat. Nevarnost nezgode!
- Kolesnih vijakov in navojev v kolesnih pestih nikoli ne mažite z mazivom ali oljem.

Čeprav so vijaki zategnjeni s predpisanim zateznim momentom, bi lahko med vožnjo popustili.

- Nikdar ne popuščajte vijakov pri platiščih s privitim platiščnim obročem.
- Če vijaki niso zategnjeni s predpisanim zateznim momentom, se lahko vijaki in platišča med vožnjo odvijajo. Če je zatezni moment prevelik, se lahko kolesni vijaki oz. navoji poškodujejo.

Dvig vozila

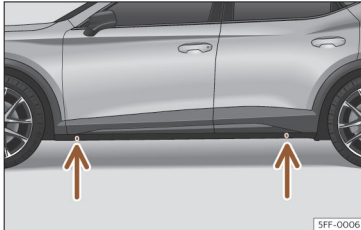

Sl. 38 Podporne točke za dvigalko.

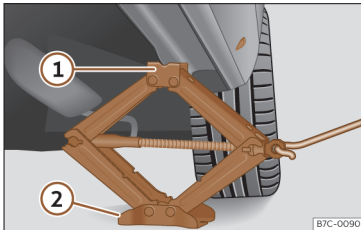

Sl. 39 Prečni nosilec: namestitev dvigalke.

- Dvigalko (avtomobilsko orodje) postavite na trdno podlago. Po potrebi uporabite veliko, stabilno podlogo. Na gladki podlagi (npr. na ploščicah) uporabite nedrsečo podlogo (npr. gumijast predpražnik) »» ⚠.

- Na vzdolžnem nosilcu poiščite podporno točko za dvigalko (vtisnjen del), ki je najbližja poškodovanemu kolesu»» sl. 38.
- Zavrtite ročico dvigalke pod nastavkom vzdolžnega nosilca tako daleč, da je nastavni element (1)»» sl. 39 pod predvidenim nastavkom.
- Dvigalko namestite tako, da čeljust (1) „objame“ nastavek na vzdolžnem nosilcu, gibljiva noga (2) pa mora biti trdno oprta ob tla. Noga (2) mora biti pri tem navpično pod nastavkom (1).
- Ročico dvigalke vrtite dalje, da se kolo odmakne od tal.

⚠ POZOR

Dvigalka, s katero je tovarniško opremljeno vaše vozilo, je namenjena le vašemu tipu vozila. Nikakor ni primerna za dviganje težjih vozil ali drugih bremen. Nevarnost poškodb.

- Prepričajte se, da je dvigalka stabilna. Pri spolzki/mehki podlagi dvigalka lahko zdrsne/se pogrezne – nevarnost poškodb!
- Vozilo lahko dvignete samo z dvigalko, ki jo je dobavila tovarna. Druge dvigalke, tudi tiste, ki so odobrene za druge modele znamke CUPRA, lahko zdrsnejo, zato obstaja nevarnost poškodb.
- Namestite dvigalko samo na podpornih točkah na vzdolžnem nosilcu in jo poravnajte. V nasprotnem primeru dvigalka nima

trdne opore in lahko zdrsne. Nevarnost poškodb!

- Če je vozilo podprto le z avtomobilsko dvigalko, z deli telesa (npr. roko ali nogo) nikdar ne segajte pod vozilo.
- Če so potrebna dela pod vozilom, je treba vozilo zanesljivo podpreti s primernimi oporniki. Nevarnost nezgode!
- Vozila nikdar ne dvigujte, če je nagnjeno postrani ali je vključen motor.
- Ko je vozilo dvignjeno, nikdar ne vključite motorja. Vozilo namreč zaradi vibracij motorja lahko pade z dvigalke.

ⓘ PREVIDNO

Vozila ne smete dvigovati s pomočjo praga. Namestite dvigalko samo na podpornih točkah na vzdolžnem nosilcu in jo poravnajte. V nasprotnem primeru boste poškodovali vozilo.

Snemanje in nameščanje kolesa

Če želite zamenjati kolo, najprej popustite kolesne vijake in z dvigalko dvignite vozilo.

Pri snemanju oz. nameščanju kolesa lahko platišče udari v zavorni kolut in ga poškoduje. Bodite previdni in prosite še koga, da vam pomaga. »»

Snemanje kolesa

- S kolesnim ključem odvijte kolesne vijake in jih odložite na čisto podlago.
- Snemite kolo.

Nameščanje kolesa

Če je to potrebno, pazite na smer teka pnevmatike»» str. 50 .

- Namestite rezervno ali zasilno rezervno kolo.
- Privijte kolesne vijake in jih narahlo zategnite s kolesnim ključem.
- Pri zategovanju kolesnih vijakov z zaščito pred krajno uporabite ustrezni adapter.
- Z dvigalko previdno spustite vozilo.
- Kolesne vijake zategnite s kolesnim ključem v smeri urnega kazalca. Kolesne vijake zategnite v diagonalnih parih in ne krožno.
- Namestite pokrovčke in okrasne kolesne pokrove.

Kolesni vijaki morajo biti čisti. Privijati se morajo zlahka. Preglejte, ali so naležne površine kolesa in pesta čiste. Če niso, jih pred montažo kolesa očistite.

Zatezni moment kolesnih vijakov

Predpisani zatezni moment kolesnih vijakov pri jeklenih in aluminijastih platiščih je **140 Nm**. Po menjavi kolesa je treba z brez-

hibnim momentnim ključem takoj preveriti zatezni moment kolesnih vijakov.

Pred preverjanjem zateznega momenta je treba zamenjati korodirane in poškodovane kolesne vijake ter očistiti navoje v pestu kolesa.

Kolesnih vijakov in navojev v kolesnih pestih nikoli ne mažite z mazivom ali oljem. Čeprav so vijaki zategnjeni s predpisanim zateznim momentom, bi lahko med vožnjo popustili.

Pnevmatike z določeno smerjo teka

Pnevmatike z določeno smerjo teka so zasnovane tako, da se lahko vrtijo samo v eno smer. Pnevmatike z določeno smerjo teka boste prepoznali po puščicah ob strani pnevmatike. Navedeno smer teka morate obvezno upoštevati, saj bodo le tako zagotovljene optimalne vozne lastnosti, ki zadevajo akvaplaning, oprijemljivost, hrupnost in obrabo.

Če pnevmatiko kljub temu namestite v nasprotni smeri teka, obvezno vozite previdneje, ker pnevmatike ne uporabljate pravilno. To je pomembno, če je podlaga mokra. Pnevmatiko je treba čim prej zamenjati ali jo namestiti v predpisani smeri teka.

Naknadna dela po menjavi kolesa

- Namestite pokrovčke kolesnih vijakov.
- Pospravite vse pripomočke za popravilo pnevmatike.
- Če zamenjanega kolesa ne morete spraviti v vdolbino za rezervno kolo, ga položite v prtljažnik»» str. 136 .
- Čim prej preverite tlak v pnevmatiki montiranega kolesa.
- Pri vozilih s prikazovalnikom nadzora tlaka v pnevmatikah korigirajte tlak v pnevmatikah in vrednosti shranite»» str. 344 .
- Čim prej preverite zatezni moment kolesnih vijakov z momentnim ključem»» str. 50 . V tem času vozite pazljivo.
- Poškodovano kolo čim prej zamenjajte.

Menjava metlic brisalcev

Servisni položaj brisalcev

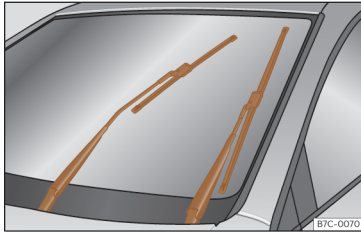

Sl. 40 Brisalca v servisnem položaju.

Prepričajte se, da metlici nista primrznili na steklo.

V servisnem položaju je mogoče ročici brisalcev odmakniti z vetrobranskega stekla »» sl. 40.

- Zaprite pokrov motornega prostora »» str. 321.
- Vključite kontakt in ga nato spet izključite.
- Ročico brisalcev za hip potisnite navzdol »» str. 125 ④.

Ročici brisalcev pred začetkom vožnje vedno pomaknite k vetrobranskemu steklu. Ročici brisalcev se z aktiviranjem ročice brisalcev ponovno pomakneta v izhodiščni položaj.

! Napotek

- Brisalca lahko v servisni položaj pomaknete le, ko je pokrov motornega prostora popolnoma zaprt
- Servisni položaj lahko uporabite tudi v primeru, ko želite na primer pozimi vetrobransko steklo zaščititi s folijo proti zamrzovanju.

Menjava metlic brisalcev

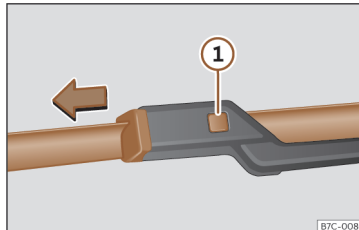

Sl. 41 Menjava metlic brisalcev

Tovarniško so vgrajene metlice brisalcev, ki so prevlečene z grafitnim slojem. Grafitni sloj zagotavlja tiho brisanje stekel. Če je grafitni sloj poškodovan, se med drugim poveča glasnost brisanja.

Stanje metlic brisalcev redno preverjajte. Če metlice brisalcev praskajo steklo, jih mora-

mo v primeru obrabe zamenjati in v primeru umazanije očistiti »» ①.

Če hrupa niste odpravili, je morda napačen naklonski kot metlic brisalcev. Obrnite se na pooblaščen servis, kjer bodo kot pregledali in po potrebi nastavili.

Poškodovane metlice brisalcev je treba takoj zamenjati. Te so na voljo na pooblaščenih servisih.

Privzdigovanje in odmikanje ročic brisalcev vetrobranskega stekla

- Namestite brisalca vetrobranskega stekla v servisni položaj»» str. 51.
- Ročici brisalcev vetrobranskega stekla prijemajte **samo** v predelu, kjer sta pritrjeni metlici brisalcev.

Čiščenje metlic brisalcev

- Dvignite ročice brisalcev.
- Prah in umazanijo z metlic brisalcev odstranite z mehko krpo.
- Trdovratno umazanijo z metlic brisalcev previdno očistite z gobo ali krpo »» ①.

Menjava metlic brisalcev

- Privzdigovanje in odmikanje ročic brisalcev.
- Zaporno tipko»» sl. 41 ④ držite pritisnjeno in hkrati previdno snemite metlico v smeri puščice. »»

Nujni primeri

- Na ročico namestite novo metlico **enake dolžine in izvedbe**, tako da se zaskoči.
- Ročici brisalcev položite nazaj na vetrobransko steklo.

Menjava metlice brisalca zadnjega stekla

- Ročico brisalca odmaknite od zadnjega stekla.
- Odstranite metlico od držala pod sredino. Med postopkom trdno držite ročico brisalca.
- Namestite novo metlico (enake dolžine in vrste) v ohišje ročice brisalca, tako da jo potisnete na ustrezno mesto. Med postopkom držite ročico brisalca na zgornjem koncu.
- Zložite ročico brisalca in jo postavite nazaj na steklo.

POZOR

Obrabljene ali umazane metlice brisalcev zmanjšujejo vidljivost ter povečujejo nevarnost nezgod in hudih poškodb.

- Če so metlice brisalcev poškodovane in obrabljene ali vetrobranskega stekla ne očistijo več dovolj dobro, jih zamenjajte.

PREVIDNO

- Poškodovane ali umazane metlice brisalcev lahko opraskajo steklo.
- Čistila, ki vsebujejo topila, trde gobe in drugi ostri predmeti pri čiščenju lahko po-

škodujejo grafitno prevleko na metlicah brisalcev.

- Stekel ne čistite z gorivom, odstranjevalcem laka za nohte, razredčilom za lak ali podobnimi tekočinami.
- Pri zmrzali se pred vklopom brisalcev prepričajte, da metlice brisalcev niso primrzle! Ko v hladnem vremenu parkirate vozilo, je lahko v pomoč servisni položaj brisalcev vetrobranskega stekla»» str. 51.

PREVIDNO

- Ročici brisalcev vetrobranskega stekla pomaknite naprej le, ko sta v servisnem položaju, sicer se pokrov motornega prostora in ročici brisalcev lahko poškodujejo.
- Ročici brisalcev pred začetkom vožnje vedno pomaknite k vetrobranskemu steklu.

Pomoč ob zagonu motorja

Premostitvena kabla

Uporabiti morate premostitvena kabla z ustreznim presekom.

Če motorja zaradi praznega akumulatorja ne morete zagnati, si lahko pomagata z akumulatorjem drugega vozila.

Za pomoč ob zagonu motorja potrebujete premostitvena kabla skladno s standardom

DIN 72553 (upoštevajte navodila proizvajalca kablov). Pri vozilih z bencinskim motorjem mora presek kabla znašati vsaj 25 mm², pri vozilih z dizelskim motorjem pa vsaj 35 mm².

Napotek

- Vozili se ne smeta stikati, saj električni tok med njima lahko steče že ob priklopu pozitivnih polov.
- Izpraznjeni akumulator mora biti ustrezno priključen na električno omrežje vozila.

Pomoč ob zagonu motorja: opis

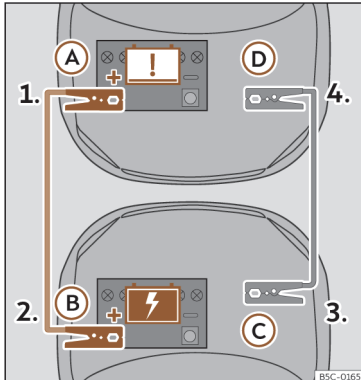

Sl. 42 Shema priklopa za vozila s sistemom start-stop.

Priključek za premostitvena kabla

1. Pri obeh vozilih izključite kontakt »» ⚠.
2. En konec *rdečega* premostitvenega kabla priključite na pozitivni pol (+) v vozilu z izpraznjenim akumulatorjem (A).
3. Drugi konec *rdečega* premostitvenega kabla priključite na pozitivni pol (+) v vozilu z napajalnim akumulatorjem (B).
4. En konec *črnega* premostitvenega kabla (C) priključite na primeren masni priklju-

ček, na masivni, z blokom motorja povezani kovinski del ali na sam blok motorja.

5. Drugi konec *črnega* premostitvenega kabla (D) pri vozilu z izpraznjenim akumulatorjem priključite na masivni, z blokom motorja povezani kovinski del ali kar na blok motorja, vendar čimbolj vstran od akumulatorja.
6. Premostitvene kable speljite stran od gibljivih delov motorja.

Zagon

7. Zaženite motor vozila z napajalnim akumulatorjem drugega vozila. Motor naj teče v prostem teku.
8. Zaženite motor vozila z izpraznjenim akumulatorjem in počakajte 2 ali 3 minute, da začne motor teči enakomerno.

Odstranjevanje premostitvenih kablov

9. Preden snamete premostitvena kabla, izključite zasedene luči, če so vključene.
10. Pri vozilu z izpraznjenim akumulatorjem izključite ventilator in ogrevanje zadnjega stekla, da ob odklopu kablov ne bo prišlo do napetostnih konic.
11. Ko motor teče, kabla snemite v obratnem vrstnem redu.

Pazite, da imajo priključne klešče ustrezen stik s kovinskim polom.

Če motorja ne zaženete v 10 sekundah, prekinite zagon in ga ponovite čez pribl. 1 minuto.

⚠ POZOR

- Pri posegih v motornem prostoru upoštevajte varnostne napotke»» str. 321.
- Napajalni akumulator mora imeti enako napetost (12 V) in približno enako kapaciteto (glej podatke na akumulatorju) kot izpraznjeni akumulator. V nasprotnem primeru obstaja nevarnost eksplozije!
- Motorja s pomočjo premostitvenih kablov nikdar ne zaganjajte, če je akumulator zamrznjen. Nevarnost eksplozije! Če akumulator odtalite, kislina lahko izteče – nevarnost razjed! Zamrznjen akumulator zameenjajte!
- Akumulator zavarujte pred odprtim virom svetlobe, prižganimi cigaretami ipd. V nasprotnem primeru obstaja nevarnost eksplozije!
- Upoštevajte navodila proizvajalca premostitvenih kablov.
- Negativnega kabla pri drugem vozilu ne priključite neposredno na negativni pol izpraznjenega akumulatorja. Zaradi iskrenja se pokalni plin, ki izhaja iz akumulatorja, lahko vname. Nevarnost eksplozije!
- Negativnega kabla pri drugem vozilu nikdar ne priključite na dele sistema za dovajanje goriva ali zavornega sistema. »»

Nujni primeri

- Neizolirani deli priključnih klešč premostitvenih kablov se ne smejo stikati. Poleg tega premostitveni kabel, priključen na pozitivni pol akumulatorja, ne sme priti v stik z deli vozila, ki prevajajo električni tok – nevarnost kratkega stika!
- Premostitvene kable speljite stran od gibljivih delov motorja.
- Ne sklanjajte se nad akumulator. Nevarnost razjed.

Napotek

Vozili se ne smeta stikati, saj električni tok med njima lahko steče že ob priklopu pozitivnih polov.

Zagon motorja z vleko in vleka vozila

Uvod

Zagon z vleko pomeni zagon motorja, medtem ko vozilo vleče drugo vozilo.

Vleka vozila pomeni vleko vozila, neprimerne za promet, z drugim vozilom.

Vedno upoštevajte zakonske predpise, ki urejajo zagon z vleko in vleko vozila.

Iz tehničnih razlogov vleka vozila z izpraznjenim akumulatorjem ni dovoljena. Motor

poskusite zagnati ob pomoči akumulatorja drugega vozila»» str. 52.

Vleka vozil s sistemom Keyless Access je dovoljena samo pri vklopljenem kontaktu!

Akumulator se izprazni, če se vleka izvaja z izklopljenim motorjem in vklopljenim kontaktom. Glede na napoljenost akumulatorja je lahko padec napetosti po nekaj minutah tako velik, da vsi električni porabniki vozila izpadejo, npr. opozorilne utripalke. Pri vozilih s sistemom Keyless Access bi lahko prišlo do blokade volana »» .

POZOR

Vleke nikoli ne smete uporabljati pri vozilu brez elektrike.

- Med vleko se kontakt prek zagonskega stikala ne sme izklopiti. V nasprotnem primeru se lahko aktivira elektronska zapora volanskega droga in vozila ni več mogoče krmiliti. To lahko povzroči nezgodo, hude poškodbe ali izgubo nadzora nad vozilom.
- Če med vleko pride do prekinitve toka, je treba postopek vleke takoj prekiniti in poklicati strokovno pomoč.

POZOR

Pri vleki vozila se močno spremenijo vozne lastnosti in zaviranje vozila. Za zmanjšanje nevarnosti nezgode ali hudih poškodb upoštevajte naslednje:

- Kot vznok vlečenega vozila:

- Pri zaviranju je treba na zavorni pedal pritisniti znatno močneje, saj ojačevalnik zavorne moči ne deluje. Vedno bodite pozorni na to, da se ne zaletite v vlečno vozilo.
- Tudi za usmerjanje vozila boste potrebovali več moči, saj servokrmiljenje pri izključenem motorju ne deluje.
- Kot vznok vlečenega vozila:
 - Plin dodajajte previdno in počasi.
 - Izogibajte se nenadnemu zaviranju in nenadnim voznim manevrom.
 - Zavirajte prej kot običajno in pri tem le rahlo pritisnite na zavorni pedal.

PREVIDNO

- Da vozilo ne bi poškodovali, denimo barvo, je treba pazljivo odstraniti in montirati oblogo in vlečno uho.
- Med vleko vozila lahko nezgorelo gorivo pride v katalizator in ga poškoduje.

Navodila za zagon motorja z vleko

V splošnem vozila pri vleki ne smete zagnati. Motor poskusite zagnati ob pomoči akumulatorja drugega vozila»» str. 52.

Iz tehničnih vzrokov naslednjih vozil ne smete zagnati z vleko:

- Vozil z avtomatskim menjalnikom.
- Vozil z izpraznjenim akumulatorjem, ker je pri teh vozilih s sistemom zaklepanja in zagona brez ključa Keyless Access volanski drog blokiran, elektronske parkirne zavore in elektronske blokade volanskega droga pa ni možno izklopiti, če sta vklopljeni.
- Pri izpraznjenem akumulatorju pravilno delovanje krmilnikov motorja ni zagotovljeno.

Če je kljub temu potreben zagon vozila z vleko (samo pri vozilih z ročnim menjalnikom):

- Prestavite v 2. ali 3. prestavo.
- Pritisnite na pedal sklopke.
- Vključite kontakt in opozorilne utripalke obeh vozil.
- Ko obe vozili speljeta, spustite pedal sklopke.
- Takoj po zagonu motorja pritisnite sklopko in prestavite v prosti tek, da se ne boste zalepteli v vlečno vozilo.

🚫 PREVIDNO

- Med vleko vozila lahko nezgorelo gorivo pride v katalizator in ga poškoduje.
- Razdalja za zagon motorja z vleko ne sme biti daljša od 50 m, v nasprotnem primeru obstaja nevarnost poškodbe katalizatorja.

📄 Napotek

Zagon vozila z vleko je možen samo v primeru, če sta elektronska parkirna zavora in po potrebi elektronska blokada volanskega droga izklopljeni. Pri vozilu brez električnega toka ali pri okvari v električnem sistemu je potreben zagon motorja s premostitvenim kablom, da se elektronska parkirna zavora in elektronska blokada volanskega droga sprostita.

Napotki za vleko

Vleka vozila zahteva nekaj spretnosti, posebej pri uporabi vlečne vrvi. Oba voznika morata poznati težavnosti vleke vozila. Iz tega razloga se naj neizkušeni vozniki izogibajo vleke vozila.

Med postopkom vleke je treba paziti, da ne pride do nedovoljenih vlečnih sil ali sunkov. Pri vleki izven utrjenega cestišča vedno obstaja nevarnost preobremenitve pritrilnih točk.

Med vleko se lahko v vlečenem vozilu prikaže sprememba smeri, tudi če so opozorilne utripalke vklopljene. Zato je treba ročico smernikov pri vklopljenem kontaktu pomakniti v ustrezno smer. Za čas nakazovanja smeri s smerniki se prekine utripanje opozorilnih utripalk. Čim je ročica smernikov spet v osnovnem položaju, se opozorilne utripalke ponovno avtomatsko vklopijo.

Napotki za voznika vlečenega vozila

- Pustite kontakt vključen, da se volanski drog ne zaklene, se elektronska parkirna zavora izključi, smerniki ter naprava za brisanje in čiščenje stekel pa delujejo.
- Tudi za usmerjanje vozila boste potrebovali več moči, saj servokrmiljenje pri izključenem motorju ne deluje.
- Pri zaviranju je treba na zavorni pedal pritisniti znatno močneje, saj ojačevalnik zavorne moči ne deluje. Izogibajte se trčenju z vozilom, ki vas vleče.
- Upošteвайте tudi informacije in opozorila v navodilih za uporabo vlečenega vozila.

Voznik vlečenega vozila

- Plin dodajajte previdno in počasi. Izogibajte se nenadnim manevrom.
- Zavirajte prej kot običajno in pri tem le rahlo pritisnite na zavorni pedal.
- Upošteвайте tudi informacije in opozorila v navodilih za uporabo vlečenega vozila.

Vlečna vrv ali vlečni drog

Vlečni drog je varnejši in prepreči poškodbe vozila. Če pa tovrstni drog ni na voljo, lahko uporabite vrv.

Vlečna vrv mora biti prožna, da se vozili ne poškodujeta. Najprimernejša je vrv iz umetnih vlaken ali podobnih prožnih materialov. »

Nujni primeri

Vlečno vrvo oz. vlečni drog smete pritrditi le na ustrezni vlečni ušesci oz. na vlečno kljuko.

Če je vozilo opremljeno s **tovarniško vlečno napravo**, je vleka z vlečnim drogom dovoljena **samo** v primeru, da je konstrukcija vlečne naprave primerna za namestitev vlečnega droga» str. 291.

Ko je potrebna vleka vozila:

Preverite, ali je vozilo sploh mogoče od vleči » str. 56, Primeri, pri katerih vleka vozila ni dovoljena.

Vozilo lahko običajno vlečete z vlečnim drogom oz. vlečno vrvo ali z dvignjenimi sprednjimi oz. zadnjimi kolesi.

- Vključite kontakt.
- Prestavno stikalo pomaknite v položaj **N** » str. 219.
- Vozila ni dovoljeno vleči z več kot 50 km/h (30 mph).
- Prevožena razdalja pri vleki naj ne presega 50 km (30 miles).
- Pri uporabi vozila vlečne službe je vleka vozil z avtomatskim menjalnikom dovoljena samo z dvignjenimi sprednjimi kolesi.

Vleka vozil s štirikolesnim pogonom (4Drive)

Vozila s štirikolesnim pogonom (4Drive) smete vleči z vlečno vrvo ali vlečnim drogom. Pri

vleki vozila z dvignjenimi sprednjimi ali zadnjimi kolesi mora biti motor izključen, sicer lahko pride do poškodbe pogonskega sklopa.

Primeri, pri katerih vleka vozila ni dovoljena

- Če zaradi okvare manjka olje v ročnem menjalniku.
- Če je akumulator izpraznjen in je volan še vedno blokiran, elektronske parkirne zavore in elektronske blokade volanskega droga pa ni možno izklopiti.
- Če je treba vozilo vleči več kot 50 km.
- Če npr. po nezgodi ni možno zagotoviti, da se kolesa pravilno vrtijo ali volan deluje.

Pri vleki drugega vozila:

- Upoštevajte zakonske predpise.
- Upoštevajte navodila za uporabo glede vleke drugih vozil.

ⓘ PREVIDNO

Če zaradi okvare v menjalniku ni maziva, smete vozilo vleči le z dvignjenimi pogonskimi kolesi oz. ga prepeljite s posebnim vozilom ali prikolico.

ⓘ Napotek

Vleka vozila je možna samo v primeru, če sta elektronska parkirna zavora in po potrebi elektronska blokada volanskega droga

izklopljeni. Pri vozilu brez električnega toka ali pri okvari v električnem sistemu je potreben zagon motorja s premostitvenim kablom» str. 52, da se deaktivirata elektronska parkirna zavora in elektronska blokada volanskega droga.

Sprednje vlečno uho

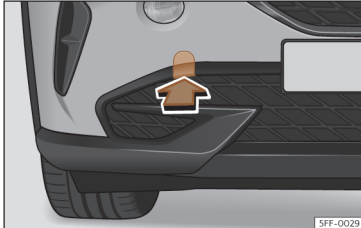

Sl. 43 Sprednji odbijač desno: pokrovček.

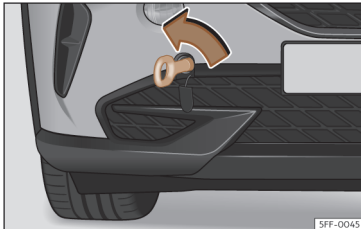

Sl. 44 Sprednji odbijač desno: privito vlečno uho.

Vlečno uho se privije v nastavek, ki je za oblogo na desni strani sprednjega odbijača »» sl. 43.

Vlečno uho morate vedno hraniti v vozilu.

Upoštevajte napotke za vleko»» str. 55.

Nameščanje sprednjega vlečnega ušesa

- Med avtomobilskim orodjem v prtljažniku poiščite vlečno uho»» str. 43.
- Pritisnite pokrovček, da izskoči, in ga pustite viseti z vozila»» sl. 43.
- Vlečno uho privijte v nastavek do končnega položaja v **nasprotni smeri urnega kazalca**»» sl. 44 »» ❶. Uporabite ustrezni pripomoček, da vlečno uho zategnete.
- Po vleki vlečno uho z ustreznim pripomočkom odvijte **v smeri urnega kazalca**.
- Pokrovček namestite v odbijač in ga pritisnite na desni strani, da se zaskoči.
- Po potrebi vlečno uho očistite in ga shranite v prtljažniku skupaj z avtomobilskim orodjem.

❶ PREVIDNO

Vlečno uho mora biti vedno v celoti in trdno privito. Drugače se lahko med zagonom z vleko ali vleko vozila sprosti.

Zadnje vlečno uho

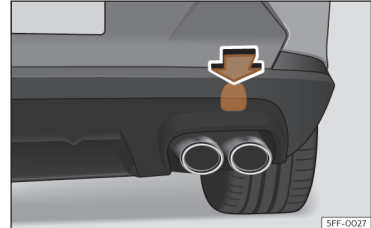

Sl. 45 Zadnji odbijač, desna stran: odstranjevanje pokrovčka.

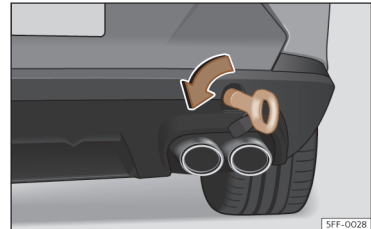

Sl. 46 Zadnji odbijač, desna stran: privito vlečno uho.

Vlečno uho se privije v nastavek, ki je za oblogo na desni strani zadnjega odbijača »» sl. 45.

Vozila, ki so serijsko opremljena z vlečno napravo, **nimajo** nastavka za vlečno uho. V tem »

primeru je treba vlečno kljuko izvleči ali montirati»» str. 291, »» ❶.

Upoštevajte napotke za vleko»» str. 55.

Namestitev zadnjega vlečnega ušesa (vozi-la brez serijske vlečne naprave)

- Med avtomobilskim orodjem v prtljažniku poiščite vlečno uho»» str. 43.
- Pritisnite na zgornji del obloge»» sl. 45 in jo izvlecite.
- Odstranite oblogo in jo pustite viseti na vozilu.
- Vlečno uho privijte v nastavek do končnega položaja v **nasprotni smeri urnega kazalca** »» sl. 46 »» ❶ Uporabite ustrezni pripomoček, da vlečno uho zategnete.
- Po vleki vlečno uho z ustreznim pripomočkom odvijte v **smeri urnega kazalca**.
- Ponovno namestite pokrov in ga pritisnite tako daleč, da se nastavek zaskoči v odbijaču.
- Po potrebi vlečno uho očistite in ga shranite v prtljažniku skupaj z avtomobilskim orodjem.

❶ PREVIDNO

- Vlečno uho mora biti vedno v celoti in trdno privito. Drugače se lahko med zagonom z vleko ali vleko vozila sprosti.
- Če je vozilo tovarniško opremljeno z vlečno napravo, je vleka z vlečnim drogom do-

voljena samo, če je drog konstruiran posebej za nastavek na vlečni kljuki. Pri uporabi neprimerne vlečne droga se lahko poškodujeta vlečna kljuka in vozilo. Namesto tega uporabite vlečno vrvo.

Varovalke in žarnice

Varovalke

Uvod

Načeloma je z eno varovalko lahko zaščiteneh več naprav skupaj. Obratno je lahko enemu porabniku dodeljenih več varovalk.

Varovalko zamenjajte samo, če je bil odpravljen vzrok napake. Če zamenjana varovalka kmalu znova pregori, morajo električni sistem pregledati na pooblaščenem servisu.

⚠️ POZOR

Zaradi visoke napetosti električnega sistema lahko pride do električnega udara, hudih opeklin in smrti!

- Nikdar se ne dotikajte kablov žigalne naprave.
- Pazite, da v električnem sistemu ne pride do kratkega stika.

⚠️ POZOR

Zaradi uporabe neprimernih varovalk, popraviljanja varovalk in premoščanja električnega krogotoka brez varovalk lahko pride do požara in hudih poškodb.

- Nikdar ne vgradite varovalk z višjo jakostjo. Varovalke vedno nadomestite z novimi

Varovalke in žarnice

varovalkami enake jakosti (enake barve in z enako oznako) ter enake velikosti.

- Varovalk nikdar ne nadomestite s kovinskim trakom, pisarniško sponko ali podobnim.

PREVIDNO

- Pred menjavo varovalke je treba vedno izkjučiti kontakt, luči in vse električne naprave, sicer se električni sistem vozila lahko poškoduje.
- Odprte postaje z varovalkami je treba zaščititi pred umazanijo in vlago, saj lahko poškodujeta električni sistem.

Napotek

- Posamezne naprave lahko varuje po več varovalk.
- Več naprav je lahko skupaj zaščiteno z eno varovalko.
- V vozilu so poleg varovalk, ki so navedene v tem poglavju, vgrajene še druge varovalke.

Varovalke v notranjosti vozila

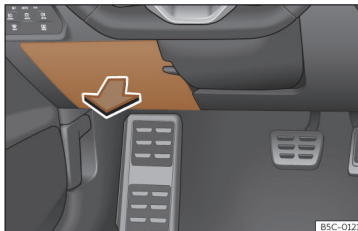

Sl. 47 Na voznikovi strani armaturne plošče: pokrov postaje z varovalkami.

Odpiranje in zapiranje postaje z varovalkami pod armaturno ploščo

- **Odpiranje:** pokrov poklopite navzdol >>> sl. 47.
- **Zapiranje:** pokrov dvignite in ga zaprite, da se zaskoči.

Prepoznavanje varovalk pod armaturno ploščo po barvah

Barva	Jakost električnega toka v amperih
svetlo rjava	5
rjava	7,5
rdeča	10
Modra	15

Barva	Jakost električnega toka v amperih
rumena	20
bela ali prozorna	25
Zelena	30
oranžna	40

PREVIDNO

- Pokrov postaje z varovalkami je treba previdno demontirati in ponovno pravilno namestiti, sicer se vozilo lahko poškoduje.
- Odprte postaje z varovalkami je treba zaščititi pred umazanijo in vlago. Umazanija in vlaga v postajah z varovalkami lahko povzročita poškodbe na električnem sistemu vozila.

Varovalke v motornem prostoru

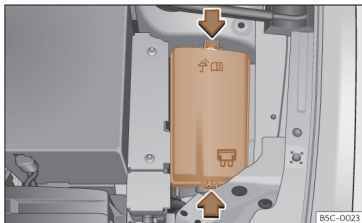

Sl. 48 V motornem prostoru: pokrov postaje z varovalkami.

Odpiranje postaje z varovalkami v motornem prostoru

- Odprite pokrov motornega prostora  » str. 321.
- Zaporna jezička potisnite tako daleč, da sprostite pokrov postaje z varovalkami » sl. 48.
- Pokrov dvignite in odstranite.
- Da bi **namestili** pokrov, ga položite na postajo z varovalkami. Potisnite zaporna jezička tako daleč navzdol, da se slišno zaskočita.

Menjava pregorele varovalke

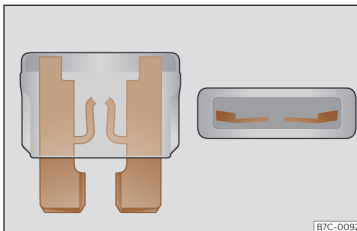

Sl. 49 Prikaz pregorele varovalke.

Priprava

- Izklopite kontakt, luči in vse električne porabnike.
- Odprite ustrezno postajo z varovalkami » str. 59, » str. 60 .

Prepoznavanje pregorele varovalke

Pregorelo varovalko je mogoče prepoznati po staljenem kovinskem traku» sl. 49 .

- Posvetite varovalko z žepno svetilko, da bi videli, če je pregorela.

Menjava varovalke

- Izvlecite varovalko.
- Če je varovalka pregorela, jo zamenjajte z novo varovalko *enake* jakosti (enake barve in z enakim napisom) in *enake* velikosti.

- Ponovno namestite pokrov oz. zaprite pokrov škatle z varovalkami.

Razporeditev varovalk

Razporeditev varovalk v notranjosti vozila

Št.	Porabniki/amperi	
3	Prikolica	25
4	SCR, AdBlue	20
5	Prestavno stikalo, avtomatski menjalnik	25
6	Notranja lučka	30
8	Panoramsko pomično strešno okno	20
7	Ogrevanje sedežev	30
9	Vrata levo	30
11	Prikolica	15
12	Osvetlitev desno	40
13	Centralno zaklepanje	40
14	Beats Audio CAN in MOST	30
16	Varnostna blazina	7,5
17	SCR, rele motorja 1.5	10
18	KESSY	7,5
19	Kombinirani instrument	7,5

Varovalke in žarnice

Št.	Porabniki/amperi	
20	Connectivity Box	7,5
21	Kamera za vzratno vožnjo	7,5
24	Krmilnik, 4x4 Haldex	15
25	Varnostni pasovi spredaj RGS + EBSS	25
26	Vrata desno	30
27	Varnostni pasovi spredaj RGS + EBSS	25
28	PHEV. Izklop visokonapetostnega sistema za potrebe reševanja. Identifikacija z rumeno oznako.	10
29	Prikolica	15
30	Radio	30
31	Prikolica	25
34	230V vtičnica	30
35	Osvetlitev levo	40
36	Ventilator klimatske naprave	40
37	Električno upravljanje vrat	30
39	Ogrevan volan	10
40	Alarmna hupa	7,5
41	Gateway	7,5
42	Prestavno stikalo, avtomatski menjalnik	7,5

Št.	Porabniki/amperi	
43	Enota za upravljanje klimatske naprave/ogrevanja, ogrevanje zadnjega stekla, kompresor AA	10
44	Diagnoza, stikalo za parkirno zavoro, stikalo za luči, luč za vzratno vožnjo, osvetlitev notranjosti, osvetljene vstopne letve	7,5
45	Volanski drog	7,5
46	Radio	7,5
47	Vozni način	10
48	USB	7,5
52	12V vtičnica	20
58	Parkirni senzorji, krmilnik parkirnega sistema, sprednja kamera, radar	7,5
59	Stikalo prestave za vzratno vožnjo, senzor klimatske naprave, ogledalo s samodejnim zasenčenjem	7,5
60	Diagnoza, krmilnik žarometov, stikalo žarometov	7,5
61	Zaganjalnik, senzor sklopke	7,5
65	Ojačevalnik zvoka	10
66	Brisalec zadnjega stekla	15
67	Ogrevanje zadnjega stekla	30

Varovalka (in-line)/amperi	
Električne vtičnice zadaj 230 V	30
Električni voznikov sedež	15

Razporeditev varovalk v motornem prostoru

Št.	Porabniki/amperi	
2	Krmilnik motorja	7,5
3	Krmilnik črpalke za gorivo, CNG	7,5/10/20
	Izvedba VZ5: Vžigalne tuljave	30
4	Levi žaromet	15
5	Desni žaromet	15
7	Črpalka avtomatskega menjalnika	30
8	Ojačevalnik zavorne moči	40
9	Hupa	15
10	Brisalci spredaj	30
11	Klimatska naprava PHEV	7,5
12	Krmilnik za avtomatski menjalnik	15/30
	Izvedba VZ5: Krmilnik za avtomatski menjalnik	10
13	Krmilnik ESC	25
14	Ogrevanje mirujočega vozila	20
15	Krmilnik ESC	40

»

Nujni primeri

Št.	Porabniki / amperi	
16	PHEV, avtomatski menjalnik	
17	PTC	40
18	PTC	40
20	Sprednji elektronski diferencial	15
21	Krmilnik motorja	7,5
22	Zaganjalnik	30
23	Krmilnik motorja (dizel/bencin)	15
24	Senzorji motorja	7,5/10
	Izvedba VZ5: Rele motorja, električni ventilator	7,5
25	Senzorji motorja	7,5/10
	Izvedba VZ5: Senzorji motorja	15
26	Električno napajanje motorja	7,5/10
	Izvedba VZ5: Električno napajanje motorja	7,5
27	Lambda sonda	10/15
28	Motor	10/20
29	Krmilnik črpalke za gorivo	15/20/30
30	Tlačna črpalka 1.0	10
31	Izvedba VZ5: Vbrizgalni ventili za valje 1-4	10
33	PTC	40

Napotek

- V vozilu so poleg varovalk, ki so navedene v tem poglavju, vgrajene še druge varovalke. Te morajo zamenjati samo na pooblaščenem servisu.
- Položaji, ki niso zasedeni z varovalkami, v tabelah niso navedeni.
- Nekatera oprema, navedena v tabelah, se nanaša samo na določene izvedbe modela oz. predstavlja posebno dopolnilno opremo.
- Upoštevajte, da so v tabelah navedeni podatki, ki so na voljo v trenutku tiskanja teh navodil za uporabo, in se lahko kadar koli spremenijo.

Menjava žarnic

Menjava žarnic

LED-žarometi

Glavni žarometi LED izpolnjujejo vse osvetlitvene funkcije (dnevne luči, pozicijske luči, smerniki, zasenčene in dolge luči). Svetlobni vir je dioda, ki oddaja svetlobo (LED).

LED-žarometi so zasnovani tako, da je njihova uporabna doba enaka dobi uporabe vozila. Zamenjava teh svetlobnih virov ni možna. Če luč preneha delovati, naj ga zamenjajo na pooblaščenem servisu.

Meglenke, zadnje luči, osvetlitev registrske tablice, smerniki in tretja zavorna luč

Ker so tukaj vgrajene LED-diode, je treba menjavo opraviti na pooblaščenem servisu.



Upravljanje

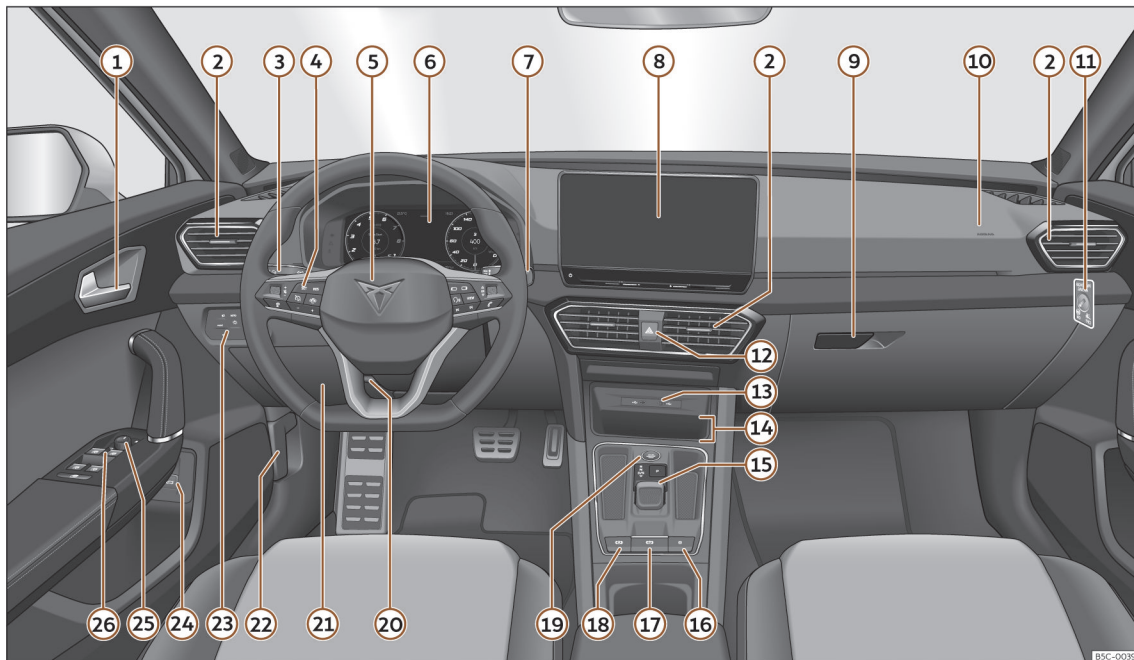

Sl. 50 Instrumenti in upravljali elementi.

B5C-0039

Upravljanje

Voznikov prostor

Notranjost

Pregled

1	Notranja vratna kljuka	
2	Prezračevalne šobe	154
3	Ročica:	
	– Smerniki in dolge luči	118
4	Elementi za upravljanje:	
	– Asistenčni sistemi	83
	– Potovalni računalnik	82
	– Tipke za upravljanje radia, telefona, navigacijskega sistema in sistema glasovnega upravljanja	93
5	Volan s hupo in:	
	– Voznikova čelna varnostna blazina	26
	– Tipke za upravljanje tiptronica (avtomatski menjalnik)	221
6	Kombinirani instrument	66
7	Ročica:	
	– Brisalci vetrobranskega stekla/naprava za čiščenje vetrobranskega stekla	125

	– Naprava ta brisanje in čiščenje stekel	125
	– Potovalni računalnik	72
8	Infotainment sistem	164
9	Sovoznikov predal	145
10	Sovoznikova varnostna blazina	26
11	Stikalo za sovoznikovo varnostno blazino	27
12	Varnostne utripalke	122
13	USB-priključki (tip C)	207
14	Connectivity Box	205
15	Glede na opremo:	
	– Ročni menjalnik	218
	– Avtomatski menjalnik DSG	219
16	Stikalo centralnega zaklepanja	99
17	Tipka elektronske parkirne zavore	266
18	Tipka za funkcijo Auto Hold	268
19	Zagonsko stikalo	208
20	Nastavljiv volan	15
21	Postaja z varovalkami	58
22	Odpiranje pokrova motornega prostora	323
23	Tipke za luči in odroščevanje stekel	116
24	Gumb za odpiranje vrat prtljažnika	108

25	Element za upravljanje električnega nastavljanja zunanjih ogledal	128
26	Električni pomik stekel	112

Napotek

- Na sliki so prikazani določeni elementi ali prikazna polja, ki sodijo le k nekaterim modelom oz. k dodatni opreми.
- Pri vozilih z volanom na desni strani razporeditev elementov za upravljanje nekoliko odstopa od razporeditve, prikazane na sliki» str. 64 v teh navodilih za uporabo. Simboli na elementih za upravljanje so v obeh primerih enaki.

Armaturna plošča in kontrolne lučke

Kombinirani instrument

Uvod

Po zagonu motorja pri skoraj praznem ali novem 12-voltnem akumulatorju so nekatere nastavitve sistema (npr. čas, datum, osebne komfortne nastavitve in programiranje) lahko spremenjene ali izbrisane. Ko je akumulator dovolj napolnjen, preverite in ustrezno prilagodite nastavitve.

POZOR

Če voznik ni osredotočen na vožnjo, lahko pride do nezgod in poškodb.

- Med vožnjo nikdar ne upravljajte tipk v kombiniranem instrumentu.
- Da zmanjšate tveganje za nezgodo ali poškodbe, nastavitve kombiniranega instrumenta in infotainment sistema spreminjajte samo pri mirujočem vozilu.

Digitalni kombinirani instrument (Digital Cockpit)

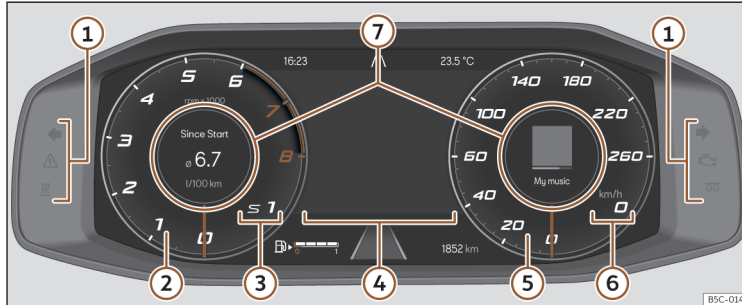

SI. 51 Digitalni kombinirani instrument (Digital Cockpit) v armaturni plošči (običajni pogled).

Pregled instrumentov:

- ① **Kontrolne in opozorilne lučke**
» str. 84
- ② **Merilnik števila vrtljajev motorja:** število vrtljajev v minuti med delovanjem motorja» str. 78
- ③ **Vključena prestava ali položaj prestavnega stikala**
- ④ **Prikaz na zaslonu» str. 69**
- ⑤ **Merilnik hitrosti**
- ⑥ **Digitalni prikaz hitrosti**
- ⑦ **Informacijski profil» str. 67.**

Digital Cockpit je digitalni kombinirani instrument z visoko ločljivostjo barvnega TFT-zaslona. Tipka **VIEW** na večfunkcijskem volanu omogoča preklapljanje med 5 razpoložljivimi pogledi. Različni informacijski profili omogočajo prikaz dodatnih podatkov in vsebin, kot so podatki navigacijskega in multimedijskega sistema ter podatki o vožnji, namesto običajnih okroglih instrumentov.

6 pogledi vključujejo:

- Običajni pogled
- Dinamičen
- Asistenčni sistemi

- Navigacija
- Noč
- CUPRA

Vsi pogledi omogočajo zaslonski prikaz informacij, kot so avdio, telefon, podatki o vožnji, status vozila, navigacija¹⁾ in asistenčni sistemi¹⁾.

Informacijski profili

S tipkama / na večfunkcijskem volanu lahko navigirate skozi različne informacije digitalnega kombiniranega instrumenta Digital Cockpit. »

¹⁾ Glede na različico.

Informacije o statusu vozila, podatki o vožnji in asistenčni sistemi se prikažejo na levi strani.

Na desni strani se prikažejo informacije o : avdio sistemu, telefonu, kompasu, navigacijskih manevrih in merilniku G-sile.

Glede na prikaz v **sredinskem območju** digitalnega kombiniranega instrumenta Digital Cockpit se prikažejo naslednje informacije:

- **Klasični pogled in dinamični pogled:** Začetni podatki, datum, prevožena razdalja in dosež. Vrtenje desnega kolesca večfunkcijskega volana: navigacijski zemljevid, prometni znaki, podatki o vožnji (s klikom na **OK** preklop med različnimi pomnilniki).
- **Pogled asistenčnih sistemov:** Do tega dostopate s pritiskom na tipko  ali tipko **VIEW** na večfunkcijskem volanu. Z vrtenjem desnega kolesca večfunkcijskega volana se prikaže seznam asistenčnih sistemov. Pritisnite **OK** za vklop/izklop zelenega asistenčnega sistema.
- **Pogled navigacijskega sistema:** S pritiskom tipke **OK** na večfunkcijskem volanu in nato vrtenjem kolesca lahko povečate in pomanjšate zemljevide. Če pritisnete tipko **OK**, se zemljevid ponovno prikaže v avtomatskem merilu.
- **Nočni pogled:** Trenutna hitrost vožnje v obliki digitalnega prikaza.

- **Pogled CUPRA:** Merilnik števila vrtljajev je prikazan na sredini.

Običajni pogled

Kazalec merilnika števila vrtljajev in kazalec merilnika hitrosti sta prikazana po celotni dolžini, če za dalj časa pritisnete tipko **VIEW** na večfunkcijskem volanu, ne glede na prikazan meni v osrednjem območju»» **sl. 51**.

Če še enkrat za dalj časa pritisnete tipko **VIEW**, se prikaz vrne na predhodni pogled.

Ali v meniju kombiniranega instrumenta poiščite možnost **X Zapri**, tako da uporabite desno kolesce na večfunkcijskem volanu, in nato pritisnite **OK**.

Informacije, ki se lahko prikažejo na osrednjem območju merilnika hitrosti digitalnega kombiniranega instrumenta Digital Cockpit

- Avdio
- Telefon
- Kompas
- Prikazi navigacije (če pritisnete puščico na desni strani večfunkcijskega volana, se prikažejo nedavni cilji)
- Merilnik G-sile.
- **X > OK** (zapri običajni pogled)

Informacije, ki se lahko pojavijo na osrednjem območju merilnika števila vrtljajev digitalnega kombiniranega instrumenta Digital Cockpit

- Poraba in povprečna poraba. S pritiskom puščice na levi strani večfunkcijskega volana lahko preklapljate med različnimi pomnilniki podatkov o vožnji.
- Doseg (količina goriva)
- Mazivno olje in temperatura hladilne tekočine
- Povprečna hitrost. S pritiskom puščice na levi strani večfunkcijskega volana lahko preklapljate med različnimi pomnilniki podatkov o vožnji.
- Drugi podatki o vožnji: prevoženi kilometri in čas vožnje. S pritiskom puščice na levi strani večfunkcijskega volana lahko preklapljate med različnimi pomnilniki podatkov o vožnji.
- Asistence.
- Moč motorja in navor.
- **X > OK** (zapri običajni pogled)

Pogled CUPRA

- Z vrtenjem desnega kolesca na večfunkcijskem volanu se v sredinskem območju merilnika števila vrtljajev motorja prikažejo naslednje informacije.
- Hitrost in prestave.
 - Štoparica.

Armaturna plošča in kontrolne lučke

Izven merilnika števila vrtljajev se prikažejo naslednje informacije:

• Desno območje: Merilnik G-sile.

• Levo območje: moč motorja in navor.

Digitalni kombinirani instrument (Digital Cockpit)

✓ Velja za hibridna vozila.

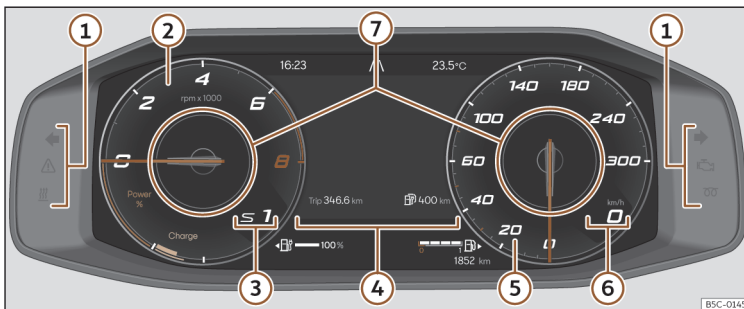

Sl. 52 Digitalni kombinirani instrument (Digital Cockpit) v armaturni plošči (običajni pogled).

Pojasnila glede instrumentov»» sl. 52 :

- ① **Kontrolne lučke in opozorilne lučke**
»» str. 84
- ② **Merilnik števila vrtljajev in Powermeter.**
število vrtljajev in minuti med delovanjem motorja»» str. 79
- ③ **Vključena prestava ali položaj prestavnega stikala**
- ④ **Prikaz na zaslonu»» str. 69**
- ⑤ **Merilnik hitrosti**
- ⑥ **Digitalni prikaz hitrosti**

⑦ **Informacijski profil»» str. 67 .**

Prikaz statusa

Možni prikazi statusov na zaslonu kombiniranega instrumenta

Na zaslonu kombiniranega instrumenta so lahko prikazane različne informacije, odvisno od funkcij vozila.

- Odprta vrata, odprt pokrov motornega prostora in odprta vrata prtljažnika

- Informacije in opozorila
- Število prevoženih kilometrov
- Čas»» str. 78
- Prikazi radia in navigacijskega sistema
- Prikazi telefona
- Zunanja temperatura
- Prikaz kompasa
- Položaji prestavnega stikala
- Priporočena prestava (način tiptronic)
»» str. 225

»

- Kombinirani doseg (hibridna vozila) »» str. 70
- Prikaz podatkov o vožnji (večfunkcijski zaslon) in menjjev za različne nastavitve »» str. 71
- Prikaz servisnih intervalov. »» str. 81
- Opozorilo za prekoračitev hitrosti »» str. 72
- Opozorilo za prekoračitev hitrosti za zimске pnevmatike
- Prikaz statusa sistema start-stop »» str. 215
- Sistem za prepoznavanje prometnih znakov je zaznal signale, sproženo je opozorilo, da je bila najvišja dovoljena hitrost prekoračena. »» str. 75
- Prikaz statusa sistema za aktivno upravljanje valjev (ACT®) »» str. 230
- Postopek varčevanja z gorivom 
- Črkovna oznaka motorja (MKB)
- Prikazi asistenčnega sistema »» str. 233
- Avtorske pravice

Odperta vrata, odprt pokrov motornega prostora in odprta vrata prtljažnika



Pri odprtih vratih, odprtem pokrovu motornega prostora ali odprtih vratih prtljažnika odklenjenega vozila ali med vožnjo se na zaslonu kombiniranega instrumenta pojavi usrezen prikaz, ki ga v nekaterih primerih

spremlja tudi zvočni signal. Glede na izvedbo kombiniranega instrumenta se lahko prikaz razlikuje.

Položaj prestavnega stikala (menjalnik DSG® z dvojno sklopko)

Trenutni položaj prestavnega stikala je prikazan ob strani prestavnega stikala in na zaslonu kombiniranega instrumenta. Ko je prestavno stikalo v položaju D/S ali položaju tiptronic, je na zaslonu prikazana tudi vključena prestava.

Prikaz zunanje temperature

Če je zunanja temperatura pod +4°C (+39°F), se prikaže „simbol za poledico“  na prikazu zunanje temperature. Simbol sveti, dokler zunanja temperatura ne preseže +6°C (+43°F) »» .

Pri mirovanju ali zelo počasnem premikanju vozila oziroma pri vključenem ogrevanju mirujočega vozila je prikazana zunanja temperatura zaradi toplote motorja lahko višja od dejanske zunanje temperature.

Območje merjenja znaša od -45°C (-49°F) do +76°C (+169°F).

Priporočena prestava

Na zaslonu kombiniranega instrumenta se pri nekaterih vozilih med vožnjo v obliki številke prikaže priporočena prestava za varčno vožnjo »» str. 225.

Števcevo prevoženih kilometrov

Števcevo skupno prevoženih kilometrov beleži skupno število prevoženih kilometrov.

Števcevo dnevno prevoženih kilometrov (**podatki o vožnji**) prikazuje število kilometrov (milij), ki ste jih prevozili od zadnje ponastavitve števca.

Ponastavitev števca dnevno prevoženih kilometrov (**trip**) na 0:

- Ko ste v meniju **Podatki o vožnji**, izberite **števcevo dnevno prevoženih km**.
- Držite tipko **OK** na večfunkcijskem volanu pritisnjeno pribl. 2 sekundi.

Prikaz kombiniranega dosega (hibridna vozila)

Prikazana vrednost se izračuna in posodablja glede na trenutni način vožnje. Zato se lahko doseg spremeni tudi takrat, ko je rezervoar za gorivo poln in visokonapetostna baterija popolnoma napolnjena.

Doseg se lahko poveča, če komfortni porabniki, npr. klimatska naprava ali ogrevanje sedežev, ne delujejo več s polno zmogljivostjo ali se izključijo.

Opozorilo za prekoračitev hitrosti za zimске pnevmatike

Pri prekoračitvi najvišje dovoljene hitrosti se v kombiniranem instrumentu prikaže opozorilo»» str. 71.

Opozorilo za prekoračitev hitrosti lahko nastavite v infotainment sistemu s funkcijsko tipko  > **Vozilo** > **Zunanost** > **Pnevmatike** »» str. 91.

Varčevanje z gorivom

Glede na opremo kombinirani instrument med vožnjo kaže napotek , ko ima vozilo zahvaljujoč aktivnemu upravljanju valjev (ACT®) nižjo porabo»» str. 230.

Črkovna oznaka motorja (MKB)

- Glejte meni Servis»» str. 71.

Avtorske pravice

Pravni pouk o lastniških in avtorskih pravicah za kombinirani instrument.

POZOR

Tudi če je zunanja temperatura nad zmriščem, je na nekaterih cestah in mostovih lahko poledica.

- „Simbol za poledico“ opozarja na nevarnost poledice.

- Pri zunanji temperaturi nad +4°C (+39°F) lahko obstaja nevarnost poledice, tudi če „simbol za poledico“ ni prikazan.
- Izmerjene vrednosti senzorja zunanje temperature so orientacijske vrednosti.

Napotek

- Na voljo so različne izvedbe kombiniranega instrumenta, zato se lahko prikazi na zaslonu razlikujejo. Pri zaslonu brez prikaza opozoril ali sporočil na motnje opozarjajo izključno kontrolne in opozorilne lučke.
- Nekatere prikaze na zaslonu kombiniranega instrumenta lahko prekrijejo prikazi nenadnih dogodkov, npr. prikaz informacij pri dohodnem klicu.
- Glede na opremo lahko nekatere nastavitve prilagodite tudi v infotainment sistemu. Na zaslonu infotainment sistema so lahko prikazana tudi nekatera navodila.
- Pri več opozorilih hkrati se simboli prikazujejo zaporedoma. Vsak simbol je prikazan nekaj sekund. Simboli se bodo prikazovali, dokler ne boste odpravili vzroka.
- Če so pri vklopu kontakta prikazana opozorila o obstoječih motnjah, morebiti ne boste mogli spreminjati nastavitvev in načina prikazovanja informacij, kot je opisano. V tem primeru obiščite pooblaščen servis in zahtevajte popravilo.

Meniji kombiniranega instrumenta

Število razpoložljivih menijev in informacij je odvisno od elektronike in funkcij vozila.

Nekatere menijske točke je mogoče priložiti samo pri mirujočem vozilu.

- **Podatki o vožnji»» str. 72**
- **Assistence.**
 - Vklp/izklp sistema za nadzor prometa Front Assist»» str. 240
 - ACC (samo zaslon)»» str. 244
 - Vklp/izklp sistema za ohranjanje smeri na voznem pasu Lane Assist»» str. 252
 - Vklp/izklp asistence za opozarjanje na vozila v mrtvem kotu Side Assist »» str. 258
- **Navigacija**
- **Avdiosistem**
- **Telefon**
- **Status vozila»» str. 73**

Meni Servis

V meniju Servis lahko v odvisnosti od funkcij spremenite številne nastavitve.

Odpiranje menija Servis

- V **običajnem pogledu** se pomaknite do zaslona z začetnimi podatki, pritisnite tipko »

OK na večfunkcijskem volanu za 5 sekund in jo spustite.

- V nadaljevanju se prikaže meni **Seznam konfiguracij**, kjer lahko izbirate med **Menijem Servis** ali **Izbiro pogleda**, kjer se lahko pogledi aktivirajo oz. deaktivirajo.

Ponastavitev prikaza servisnih intervalov

Izberite meni **Servis** in upoštevajte navodila na zaslonu kombiniranega instrumenta.

Ponastavitev servisnega intervala za menjavo olja

Izberite meni **Ponastavitev servisnega intervala za menjavo olja** in upoštevajte navodila na zaslonu kombiniranega instrumenta.

Ponastavitev podatkov o vožnji (vozila z analognim kombiniranim instrumentom)

Izberite meni **Ponastavitev podatkov o vožnji** in upoštevajte navodila na zaslonu kombiniranega instrumenta.

Črkovna oznaka motorja (MKB)

Izberite meni **Koda motorja**. Črkovna oznaka motorja bo prikazana spodaj levo na zaslonu kombiniranega instrumenta.

Nastavljanje ure

Izberite meni **Čas** in z vrtenjem desnega kolesca večfunkcijskega volana nastavite točen čas.

Naslednji servisni pregled

To navaja, kdaj je potreben naslednji servisni pregled.

Prikazovalnik podatkov o vožnji (večfunkcijski prikazovalnik)

Prikazovalnik podatkov o vožnji (večfunkcijski prikazovalnik) prikazuje različne podatke o vožnji in porabi.

Preklapljanje med prikazi

- zavrtite desno kolesce večfunkcijskega volana»»» str. 83.

Preklapljanje med pomnilnikoma

- Odvisno od pogleda izberite **Podatki o vožnji** in pritisnite levo puščico ali tipko **OK** na večfunkcijskem volanu.
- **Od zagona:** Če vožnjo prekinete za več kot 2 uri, se pomnilnik samodejno izbriše.
- **Od točenja goriva:** Prikaz in shranjevanje podatkov o vožnji in zbranih vred-

nostih porabe. Pri točenju goriva se pomnilnik izbriše.

- **Do1goročno:** V pomnilniku so shranjeni podatki o vožnji, zbrani v največ 19 urah in 59 minutah oziroma v prevoženih 1999,9 ali 9999,9 kilometrih. Ko je kate- ra od navedenih mejnih vrednosti presežena, se pomnilnik izbriše. Mejne vrednosti se razlikujejo glede na izvedbo kombiniranega instrumenta.

Izbris prednastavitev podatkov o vožnji

- Ko ste v meniju **Podatki o vožnji**, izberite želeni pomnilnik.
- Držite tipko **OK** na večfunkcijskem volanu pritisnjeno pribl. 2 sekundi.

Izbira prikazov



Na kombiniranem instrumentu, ročna izbira z uporabo tipke  na večfunkcijskem volanu. Za dostop do vsebin kanala vrtnice desno kolesce navzgor/navzdol.

- **Trenutna poraba:** Med vožnjo je trenutna poraba goriva prikazana v l/100 km, pri vključenem motorju in mirujočem vozilu pa v l/h.
- **Povprečna poraba:** Povprečna poraba goriva v l/100 km se prikaže šele po prevoženi razdalji pribl. 300 m.

- **Trajanje vožnje:** Trajanje vožnje v urah (h) in minutah (min), ki so minile od vklopa kontakta.
- **Doseg:** Približna razdalja v km, ki jo je mogoče prevoziti pri enakem načinu vožnje.
- **Doseg AdBlue ali **: Približna razdalja v km, ki jo je mogoče prevoziti z razpoložljivo količino redukcijskega sredstva AdBlue® v rezervoarju pri enakem načinu vožnje. Prikaz se prikaže, ko je doseg krajši od 2.400 km, in ga ni mogoče deaktivirati.¹⁾
- **Razdalja:** Razdalja v km, ki ste jo prevozili po vklopu kontakta.
- **Povprečna hitrost:** Povprečna hitrost se prikaže šele po prevoženih razdalji pribl. 100 m.
- **Boost/navor:** Kaže moč in navor motorja z notranjim zgorevanjem (ne kaže električnega načina).
- **FAS:** Zmanjšani prikazi asistenc.

Prikaz temperature olja in hladilne tekočine

Motor je dosegel delovno temperaturo, če je pri običajnem načinu vožnje temperatura motornega olja med **80°C (176°F)** in **120°C (248°F)**. Pri večji obremenitvi motorja in viso-

ki zunanji temperaturi lahko temperatura motornega olja še vedno narašča. Dokler na zaslonu ne utripa kontrolna lučka  ali  »» str. 326, naj vas to ne skrbi.

Opozorila in informacije (status vozila)

Ob vklopu kontakta ali med vožnjo se preverja stanje nekaterih funkcij in komponent vozila. Motnje so na zaslonu kombiniranega instrumenta prikazane kot rdeči in rumeni simboli, ki jih spremljajo sporočila in, odvisno od primera, tudi zvočni signali»» str. 84 . Prikaz sporočil in simbolov se lahko razlikuje glede na izvedbo kombiniranega instrumenta.

Obstoječe motnje lahko preverite tudi ročno. Za to odprite meni **Informacije o vozilu** »» str. 90.

Opozorilo prioritete 1 (rdeči simboli)

Simbol utripa ali sveti (lahko v kombinaciji z zvočnimi signali).  **Vožnje ne nadaljujte!** Nevarnost! Preverite motnjo in odpravite vzrok. Po potrebi se obrnite na pooblaščen servis CUPRA.



Opozorilo prioritete 2 (rumeni simboli)

Simbol utripa ali sveti (lahko v kombinaciji z zvočnimi signali). Motnje v delovanju in pomanjkanje pogonskih sredstev lahko poškodujejo vozilo ali povzročijo okvaro vozila. Motnjo preverite čim prej. Po potrebi se obrnite na pooblaščen servis CUPRA.

Informacije

Informacije obveščajo voznika o procesih v vozilu.

Dostop do opozoril in informacij

- V infotainment sistemu pritisnite  »  **Podatki o vozilu > Status vozila.**

¹⁾ Ni na voljo v vseh državah.

Sistem za zaznavanje utrujenosti voznika (priporočilo za postanek)



Sl. 53 Na zaslonu kombiniranega instrumenta: simbol sistema za zaznavanje utrujenosti voznika

Sistem za zaznavanje utrujenosti opozori voznika, ko je iz njegovega načina vožnje mogoče sklepati, da je utrujen.

Način delovanja in upravljanje

Sistem za zaznavanje utrujenosti voznika ob začetku vožnje analizira voznikov način vožnje in na osnovi tega pripravi oceno utrujenosti. Ocenjeno utrujenost nenehno primerja s trenutnim načinom vožnje. Če sistem zazna, da je voznik utrujen, ga opozori z zvočnim opozorilom ter sporočilom in simbolom na zaslonu kombiniranega instrumenta»» sl. 53. Sporočilo na zaslonu kombiniranega instrumenta se prikaže za pribl. 5 se-

kund in se po potrebi prikaže še enkrat. Zadržne sporočilo sistem shrani.

Na zaslonu kombiniranega instrumenta prikazano obvestilo lahko s pritiskom tipke **OK** na večfunkcijskem volanu izklopimo»» str. 82.

Pogoji delovanja

Sistem voznikov način vožnje vrednoti samo pri hitrosti od pribl. 65 km/h (40 mph) do pribl. 200 km/h (125 mph).

Vklop in izklop

Sistem za zaznavanje utrujenosti voznika lahko aktivirate in deaktivirate v infotainment sistemu s funkcijsko tipko **☰** > **Asistenčni sistemi** > **Opozorila vozniku** > **Sistem za zaznavanje utrujenosti voznika**»» str. 91. Kljukica označuje, da je nastavev aktivirana.

Omejitve delovanja

Zaznavanje utrujenosti voznika ima sistemsko pogojene omejitve. V naslednjih pogojih se lahko zgodi, da sistem za zaznavanje utrujenosti voznika deluje le v omejenem obsegu ali sploh ne deluje:

- Hitrost je nižja od 65 km/h (40 mph).
- Hitrost je višja od 200 km/h (125 mph).
- Na ovinkastih cestah.
- Na slabih cestah.
- Pri neugodnih vremenskih pogojih.

- Pri športnem načinu vožnje.
- Če voznik ni osredotočen na vožnjo.

Sistem za zaznavanje utrujenosti voznika se resetira, če vozilo miruje dlje kot 15 minut, ob izklopu kontakta ali če voznik odpne varnostni pas in odpre vrata.

Pri daljši počasnejši vožnji (pod 65 km/h (40 mph)) sistem ocenjevanje utrujenosti voznika avtomatsko resetira. Če sledi hitrejša vožnja, sistem znova začne vrednotiti voznikov način vožnje.

⚠ POZOR

Sistem za zaznavanje utrujenosti voznika zagotavlja večje udobje, kar pa ne sme voditi v izzivanje nezgode. Na daljših vožnjah poskrbite za redne in dovolj dolge postanke.

- Za pravilno oceno lastne sposobnosti za vožnjo je odgovoren voznik.
- Nikdar ne vozite, če ste utrujeni.
- Sistem ne zazna utrujenosti voznika pod vsemi pogoji. Za nadaljnje informacije glejte»» str. 74. Omejitve delovanja.
- Sistem v nekaterih situacijah zelen vozni manever lahko napačno interpretira kot utrujenost voznika.
- Če voznik zaspi za hip, ni akutnega opozorila!

- **Bodite pozorni na prikaze na zaslonu kombiniranega instrumenta in ravnajte v skladu z zahtevami.**

Napotek

- Sistem za zaznavanje utrujenosti voznika je bil razvit samo za vožnjo po avtocestah in kakovostnih cestah.
- Pri motnji sistema se obrnite na pooblaščen servis, kjer naj pregledajo sistem.

Sistem za prepoznavanje prometnih znakov¹⁾



Sl. 54 Na zaslonu kombiniranega instrumenta: primeri prepoznanih prometnih znakov.

Sistem za prepoznavanje prometnih znakov je vedno aktiviran takrat, ko se vključi kontakt.

¹⁾ Sistem je na voljo samo v določenih državah.

Sistem za prepoznavanje prometnih znakov prepoznava standardizirane prometne znake ter voznika obvešča o omejitvah hitrosti, nevarnostih in prepovedih prehitevanja. Delovanje sistema omogoča kamera na okviru notranjega ogledala.

Znotraj svojih zmožnosti sistem razen tega prikaže tudi dodatne prometne znake, denimo časovno omejene znake za prepoved, prometne znake za vleko prikolice»» str. 291 ali prometne znake, ki so veljavni samo v dežju. Celo na cestiščih brez prometnih znakov lahko sistem prikaže veljavne omejitve hitrosti.

Prepoznavanje prometnih znakov ni podprto v vseh državah. To morate upoštevati pri potovanjih v tujino.

Prikaz na zaslonu

Prometni znaki, ki jih zazna sistem, se prikazuje na zaslonu kombiniranega instrumenta »» sl. 54 in glede na nameščen navigacijski sistem tudi na zaslonu infotainment sistema »» str. 87.

V Nemčiji se na avtocestah in hitrih cestah poleg omejitev hitrosti in prepovedi prehitevanja prikažejo tudi prometni znaki za prikaz konca prepovedi. V vseh drugih državah se namesto tega prikaže veljavna omejitev hitrosti.

Opozorila na nevarnosti se ne prikažejo v infotainment sistemu.

Opozorila sistema za prepoznavanje prometnih znakov

Prometni znaki niso na voljo.

- Sistem je v fazi inicializacije.
- **ALL:** Kamera ni zaznala nobenega zavezujočega prometnega znaka ali znaka za prepoved.

Napaka: Prepoznavanje prometnih znakov

- Prišlo je do motnje v sistemu. Obiščite pooblaščen servis, da preverijo sistem.

Opozorilo za prekoračitev hitrosti trenutno ni na voljo.

- Funkcija opozorila za prekoračitev hitrosti prepoznavanja prometnih znakov je okvarjena. Obiščite pooblaščen servis, da preverijo sistem.

Prepoznavanje prometnih znakov: Očistite vetrobransko steklo!

- Vetrobransko steklo je v vidnem polju kamere umazano. Očistite vetrobransko steklo. »

Prepoznavanje prometnih znakov: trenutno omejeno.

- Navigacijski sistem ne prenaša podatkov. Preverite, ali ima navigacijski sistem posodobljene zemljevide.
- **ALL:** Vozilo je v regiji, ki ni sestavni del zemljevidov navigacijskega sistema.

Podatki niso na voljo.

- V državi, po kateri vozite, prepoznavanje prometnih znakov trenutno ni podprto.

Prikaz prometnih znakov

Pri vklopljeni funkciji prepoznavanja prometnih znakov vozilo prepozna prometne znake prek kamere na osnovi notranjega ogledala. Po preverjanju in ovrednotenju informacij kamere in navigacijskega sistema ter aktualnih podatkov o vozilu se prikažeta do dva prometna znaka v povezavi z ustreznimi dodatnimi znaki:

- **Prvo mesto.** Na zaslonu je prikazan prometni znak, ki je trenutno veljaven za voznika. Npr. omejitev hitrosti 130 km/h (100 mph)»» sl. 54 .
- **Drugo mesto.** Morebitni drugi prometni znak se lahko prikaže na drugem mestu, npr. opozorilo za nevarnost, prepoved prehitevanja ali alternativna omejitev hitrosti.

Dodatni znaki: Če brisalci vetrobranskega stekla med vožnjo delujejo, je dodatni znak

za dež prikazan na prvem mestu levo, ker ima trenutno prednost.

Na tretjem mestu je znak, ki je le omejeno veljaven, npr. za prepoved prehitevanja za določeno časovno obdobje.

Omejitev hitrosti (odvisno od izvedbe kombiniranega instrumenta)

Če sistem zazna, da je v tem trenutku najvišja dovoljena hitrost prekoračena, lahko o tem opozori akustično s t. i. „gongom“ in optično z obvestilom na zaslonu kombiniranega instrumenta.

Način za vleko prikolice

Pri vozilih s tovarniško vgrajeno pripravo za vleko in električno priključeno prikolico lahko vklopite ali izklopite prikaz posebnih prometnih znakov za vozila s prikolico, npr. omejitve hitrosti in prepovedi prehitevanja. Sistem se lahko aktivira in deaktivira v infotainment sistemu, tako da se uporabi funkcijska tipka  > **Asistenčni sistemi** > **Opozorila vozniku** > **Sistem za prepoznavanje prometnih znakov.** > **Upoštevaj prikolico**»» str. 91 .

Za način vleke prikolice se lahko prikaz najvišje dovoljene hitrosti prilagodi ustrezno glede na prikolico ali zakonske predpise. Nastavitev poteka v korakih po 10 km/h (5 mph) znotraj območja med 60 km/h (40 mph) in 130 km/h (80 mph). Če se nastavi višja hitrost, kot je dovoljena v ustrezni državi za vo-

zila s prikolico, sistem avtomatsko prikaže običajno omejitev hitrosti, npr. v Nemčiji 80 km/h (50 mph).

Če se opozorilo za prekoračitev najvišje dovoljene hitrosti za vleko prikolice izklopi, sistem kaže omejitve hitrosti za vožnjo brez prikolice.

Znak za prepoved uvoza

Sistem za prepoznavanje prometnih znakov akustično in vizualno opozori v kombiniranem instrumentu, če se peljete mimo znaka za prepoved uvoza v enosmerno ulico ali na uvozu na hitro cesto ali avtocesto.

Omejeno delovanje

Prepoznavanje prometnih znakov ima določene meje. Naslednji primeri lahko povzročijo omejeno delovanje ali popoln izpad:

- Pri slabši vidljivosti, npr. pri snegu, dežju, megli ali intenzivni megli.
- Pri slepljenju, npr. zaradi prometa iz nasprotnne smeri ali sončnih žarkov.
- Pri vožnjah z visoko hitrostjo.
- Pri zakriti ali umazani kameri.
- Če so prometni znaki izven vidnega polja kamere.
- Če so prometni znaki delno ali v celoti prekriti, npr. z drevesi, snegom, umazanijo ali drugimi vozili.

Armaturna plošča in kontrolne lučke

- Pri nestandardnih prometnih znakih.
- Pri poškodovanih ali ukrivljenih prometnih znakih.
- Pri prometnih znakih, ki se menjavajo, na signalnih mostovih (spreminjajoči prometni znaki z LED- ali drugo osvetlitvijo).
- Pri uporabi neposodobljenih zemljevidov v navigacijskem sistemu.
- Pri nalepkah na vozilih, ki upodabljajo prometne znake, npr. omejitev hitrosti na tovarnih vozilih.

⚠️ POZOR

Pri prepoznavanju prometnih znakov uporabljena tehnika ne more premostiti določenih fizikalnih omejitev in deluje samo znotraj sistemskih omejitev. Visoka stopnja udobja, ki jo zagotavlja prepoznavanje prometnih znakov, nikdar ne sme voditi v izzivanje nezgode. Sistem ne more nadomestiti voznikove pozornosti.

- Hitrost in način vožnje prilagodite vidljivosti, vremenskim, cestnim in prometnim razmeram.
- Slaba vidljivost, tema, sneg, dež in megla lahko vodijo do tega, da sistem prometnih znakov ne prikaže, ali pa jih prikaže napačno.
- Če je vidno polje kamere umazano, prekrito ali poškodovano, lahko to vpliva na delovanje funkcije prepoznavanja prometnih znakov.

⚠️ POZOR

Napotki za vožnjo in prometni znaki, ki jih prikaže prepoznavanje prometnih znakov, se lahko razlikujejo od ustrezne prometne situacije.

- Sistem ne more vedno prepoznati in pravilno prikazati vseh prometnih znakov.
- Prometni znaki in predpisi na cestišču imajo prednost pred napotki za vožnjo in prikazi v navigacijskem sistemu.

⚠️ POZOR

Če prikazana sporočila ignoriramo, lahko vozilo obstane v prometu, kar lahko povzroči nezgodo in hude poškodbe.

- Nikoli ne ignorirajte prikazanih sporočil.
- Vozilo ustavite takoj, ko je to mogoče in varno.

ℹ️ Napotek

Da delovanje sistema ne bo moteno, upoštevajte naslednje točke:

- Redno čistite vidno polje kamere, na njem ne sme biti snega in ledu.
- Vidnega polja kamere ne prekrivajte.
- Menjajte poškodovane ali obrabljene metlice brisalcev, da se izognete sledem v vidnem polju kamere.
- Preverjajte, ali je vetrobransko steklo v vidnem polju kamere morda poškodovano.

- Uporaba zastarelih zemljevidov v navigacijskem sistemu lahko povzroči napačno prikazovanje prometnih znakov.

- V delovanju navigacijskega sistema z vodenjem do cilja prek točk je prepoznavanje prometnih znakov samo omejeno na voljo.

- Zaradi neupoštevanja prikazanih kontrolnih lučk in ustreznih sporočil se vozilo lahko poškoduje.

Asistenčni sistem za varčno vožnjo



Sl. 55 Prikaz asistenčnega sistema za varčno vožnjo (shematski prikaz).

Asistenčni sistem za varčno vožnjo vozniku pomaga s prikazi v digitalnem kombiniranem instrumentu, da glede na vožnjo situacijo vozi s predvidevanjem in nizko porabo energije. »

Ko se približuje predelom, kot so npr. križišče, krožno križišče ali predel ceste s hitrostnimi omejitvami, se simbol  prikaže skupaj z dogodkom v digitalnem kombiniranem instrumentu»» sl. 55.

POZOR

Sistem ne more nadomestiti voznikove pozornosti.

- Hitrost in način vožnje vedno prilagodite vidljivosti, vremenskim pogojem, razmeram na cestišču in prometnim razmeram.
- Prometni znaki in prometni predpisi imajo vedno prednost pred priporočili za varčno vožnjo.

Napotek

- Glede na opremo in model se lahko videz simbolov rahlo razlikuje. Simboli se lahko zaradi posodobitve sistema spremenijo ali razširijo.
- Pri aktiviranem sistemu lahko asistenčni sistem za varčen način vožnje poveča tudi rekuperacijo brez prikaza ustreznega opozorila. To se lahko recimo zgodi, ko voznik nogo odmakne s pedala za plin zaradi spredaj vožečega vozila. V tem primeru se reku-

peracija energije prilagodi hitrosti spredaj vožečega vozila brez prikaza opozorila.

Čas

Nastavitev časa v infotainment sistemu

- Pritisnite **Nastavitve**.
- Izberite menijsko točko **Čas in datum**, da nastavite točen čas»» str. 87.

Merilnik števila vrtljajev

Merilnik kaže število vrtljajev motorja v eni minuti.

Merilnik števila vrtljajev motorja skupaj s prikazom prestave omogoča, da motor vašega vozila deluje v ustreznem številu vrtljajev.

Ko je motor utečen in ogret na delovno temperaturo, začetek rdečega območja na merilniku vrtljajev za vse prestave označuje najvišje dovoljeno število vrtljajev. Preden se kazalec pomakne v rdeče območje, prestavno stikalo pomaknite v položaj **D** ali odmaknite nogo s pedala za plin »» .

Priporočljivo je, da se izognete visokim številom vrtljajev motorja in upoštevate prikaz prestave. Za nadaljnje informacije glejte »» str. 225, Izbira optimalne prestave.

Omejevalnik števila vrtljajev motorja¹⁾

Ko kontrolna lučka  zasveti, je število vrtljajev motorja omejeno na vrednost, prikazano v kombiniranem instrumentu. Omejevalnik zaščiti komponente motorja pred pregretjem ali poškodbami pri hladnem zagonu.

Omejevalnik števila vrtljajev motorja se izklopi, ko motor doseže delovno temperaturo ali ko voznik umakne nogo s pedala za plin.

Kontrolna lučka  sveti tudi pri okvari krmljenja motorja. Zagotovite, da prikazano število vrtljajev motorja ne bo prekoračeno (npr. z zmanjšanjem števila vrtljajev). Vozilo takoj odpeljite na pooblaščen servis, kjer bodo odpravili napako.

Utripajoči prikaz¹⁾²⁾

Utripajoči prikaz opozarja voznika, da je bila dosežena mejna vrednost števila vrtljajev motorja.

¹⁾ Odvisno od izvedbe.

²⁾ Na voljo samo, ko je v kombiniranem instrumentu aktiviran pogled CUPRA.

Prikaz stanja napolnjenosti baterije

✓ Velja za hibridna vozila.



Sl. 58 Digitalni kombinirani instrument: prikaz stanja napolnjenosti baterije.

Majhna puščica poleg simbola baterije v prikazu količine goriva kaže, na kateri strani je polnilna loputa.

i Napotek

- Nikoli ne vozite s popolnoma izpraznjenim rezervoarjem za gorivo. Pod določeni pogoji shranjena energija v visokonapetostni bateriji morebiti ne bo zadostovala, da se zapeljete do najbližjega bencinskega servisa.
- Pri zelo nizkih zunanjih temperaturah in s tem zelo hladni visokonapetostni bateriji lahko pride do težav pri zagonu motorja z notranjim zgorevanjem in doseg z električnim pogonom se lahko zmanjša.

Prikazovalnik količine goriva

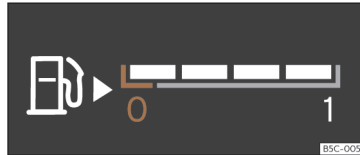

Sl. 59 Prikazovalnik količine goriva na različnih lokacijah glede na prikaz.

Kontrolne lučke

Sveti rumeno

Rezervoar za gorivo skoraj prazen. Dosežena je rezerva goriva »» **⚠** Čim prej dolijte gorivo.

Sveti rumeno

V dizelskem gorivu je prisotna voda. Zaustavite motor in poiščite strokovno pomoč.

Prikaz deluje le pri vključenem kontaktu.

Doseg glede na razpoložljivo količino goriva je prikazan na zaslonu kombiniranega instrumenta.

Prostornina rezervoarja vašega vozila je navedena na»» str. 365

⚠ POZOR

Pri vožnji z majhno količino goriva obstaja nevarnost, da se vozilo zaustavi in povzroči nezgodo ter hude poškodbe.

- Ko je nivo goriva prenizek, dovajanje goriva do motorja ni redno, zlasti pri vožnji po klancih navzgor ali navzdol.
- Nepravilno delovanje ali zaustavitev motorja zaradi pomanjkanja ali nerednega dovajanja goriva lahko povzroči, da krmilni sistem, asistenčni sistemi in zavore ne delujejo.
- Gorivo vedno dotočite, ko je v rezervoarju samo še ena četrtnina goriva, da preprečite zaustavitev vozila zaradi pomanjkanja goriva.

ⓘ PREVIDNO

Rezervoarja nikdar ne izpraznite do konca. Neredno dovajanje goriva lahko povzroči motnje vžiga in nezgorelo gorivo lahko zaide v izpušni sistem. Katalizator in filter za trdne delce se lahko poškodujeta!

i Napotek

Majhna puščica ob simbolu za črpalke za gorivo v prikazovalniku količine goriva kaže, na kateri strani vozila je loputa rezervoarja za gorivo.

Prikazovalnik temperature hladilne tekočine

Prikazovalnik temperature hladilne tekočine se lahko izbere v ustreznem meniju »» str. 68.

Opozorilna in kontrolna lučka



Sveti rdeče



Ne nadaljujte vožnje!

Nivo hladilne tekočine motorja je prenizek oziroma temperatura hladilne tekočine je previsoka.



Utripa rdeče

Motnja v hladilnem sistemu motorja.

- Zaustavite vozilo, izključite motor in počakajte, da se ohladi.
- Preverite nivo hladilne tekočine»» str. 328.
- Če kontrolna lučka ne ugasne niti pri pravilnem nivoju hladilne tekočine, poiščite strokovno pomoč.

Kontrolne in opozorilne lučke (velja za hibridna vozila)



Sveti rdeče



Ne nadaljujte vožnje!

Nivo hladilne tekočine za motor ali visokonapetostni sistem je prenizek oziroma temperatura hladilne tekočine za motor ali visokonapetostni sistem je previsoka.



Utripa rdeče

Ne nadaljujte vožnje!

Napaka v hladilnem krogotoku visokonapetostnega sistema. Izključite pogonski sistem in se obrnite na pooblaščen servis CUPRA.

- Zaustavite vozilo, izključite motor in počakajte, da se ohladi.
- Preverite nivo hladilne tekočine»» str. 328.
- Preverite nivo hladilne tekočine v hladilnem krogotoku visokonapetostnega sistema »» str. 329. Če je nivo prenizek, **NE dolivajte hladilne tekočine**. Takoj se obrnite na pooblaščen servis CUPRA.
- Če kontrolna lučka ne ugasne niti pri pravilnem nivoju hladilne tekočine, poiščite strokovno pomoč.

PREVIDNO

- **Za doseganje dolge uporabne dobe motorja priporočamo, da se v prvih 15 minutah izogibate delovanju pri visokih vrtljajih, pritisku pedala do končnega položaja in izpostavljanju motorja visokim obremenitvam, dokler je motor hladen. Kdaj se bo motor segrel, je odvisno tudi od zunanje temperature. V tem primeru upoštevajte temperaturo motornega olja»» str. 73.**
- Če pred dovod hladnega zraka namestite dodatne žaromete ali kakšno drugo opremo, se zmanjša hladilni učinek hladilne tekočine. Pri visokih zunanjih temperaturah

in veliki obremenitvi motorja se ta lahko pregreje!

- **Sprednji usmernik zraka med vožnjo skrbiti tudi za pravilno porazdelitev hladnega zraka. Če je sprednji usmernik zraka poškodovan, se zmanjša hladilni učinek in motor se lahko pregreje! Obrnite se na pooblaščen servis CUPRA.**

Servisni intervali

Servisni intervali se prikažejo na zaslonu kombiniranega instrumenta in zaslonu infotainment sistema.

Na voljo so različne izvedbe kombiniranega instrumenta in infotainment sistema, zato se prikazi na zaslonih lahko razlikujejo.

CUPRA loči med servisi z menjavo motornega olja (servis z menjavo olja) in servisi *brez* menjave motornega olja (servisni pregled).

Za vozila s **časovno ali kilometrsko pogojeanim servisom** veljajo fiksni servisni intervali.

Pri vozilih s servisom **LongLife** se intervali določajo individualno. Zahvaljujoč tehnološkemu napredku so bila vzdrževalna dela zelo reducirana. Z uporabljenimi tehnologijami CUPRA z omenjenim servisom je menjava olja potrebna le primeru, če ga vozilo rabi. Pri določanju teh menjav (največ 2 leti) so upoštevani pogoji rabe vozila in način vožnje. Predhodno opozorilo za servis se prvič prikaže 20 »»

Upravljanje

dni pred izračunanim servisnim terminom. Preostanek razdalje je vedno zaokrožen na 100 km, preostanek časa pa na cele dneve. Aktualno servisno sporočilo lahko priključete šele po prevoženih 500 km od zadnjega servisa. Do takrat so prikazane samo črtice.

Opomnik za servisni pregled

Ko se približuje naslednji servis ali servisni pregled, se ob vklopu kontakta prikaže **opomnik za servis**.

Prikazane številke pomenijo število kilometrov ali število dni do naslednjega servisa.

Servisni dogodek

Pri zapadlem servisu ali servisnem pregledu se ob vklopu kontakta oglasi zvočni signal in za nekaj sekund se pojavi simbol vijačnega ključa . Poleg tega se prikaže eno od naslednjih sporočil:

- **Servis zdaj!**
- **Opravite servisni pregled.**
- **Servis z menjavo olja je zapadel!**
- **Servis z menjavo olja in servisni pregled sta zapadla!**

Preverjanje servisnih opozoril

Pri vključenem kontaktu, izključenem motorju in mirujočem vozilu lahko preberete aktualno **servisno sporočilo**:

Preverite datum trenutnega servisa v infotainment sistemu.

- Pritisnite **Nastavitve**.
- Za ogled informacij o servisih izberite menijsko točko **Podatkovna povezava**.

Preverjanje datuma v digitalnem kombiniranim instrumentu

- Datum servisa si lahko ogledate samo v meniju **Servis**»» str. 71.

Ponastavitev prikaza servisnega intervala

Če servisa **ni** opravil pooblaščen servis CUPRA oz. SEAT, je prikaz mogoče ponastaviti, kot je opisano:

- Prikaz servisnega intervala lahko ponastavite samo v meniju **Servis**»» str. 71.

Prikaza **ne** ponastavite med servisnimi intervali. V nasprotnem primeru bodo prikazane napačne informacije.

Pri ročni ponastavitvi intervala za servis z menjavo olja se prikaz servisnega intervala spremeni v fiksni servisni interval. To velja tudi za vozila s **prilagodljivimi servisnimi intervali za servise z menjavo olja**.

Napotek

- **Servisno sporočilo po nekaj sekundah ugasne, ko je motor vključen ali ko pritisnete tipko OK na večfunkcijskem volanu.**

• Če je akumulator pri vozilih s servisom LongLife dlje časa odklopljen, izračun časa do naslednjega zapadlega servisa ni možen. Iz omenjenega razloga so izračunani prikazi servisa lahko napačni. V tem primeru upoštevajte največje dovoljene servisne intervale»» str. 348.

• Pri ročni ponastavitvi prikaza na nič se naslednji servis prikaže kot pri vozilih s fiksnimi servisnimi intervali. Iz tega razloga priporočamo, da ponastavitev prikaza servisnih intervalov izvede pooblaščen servis.

Upravljanje kombiniranega instrumenta

Uvod

Pri vključenem kontaktu lahko s pomočjo menijev na zaslonu priključete različne funkcije.

Večfunkcijski prikazovalnik v tem primeru lahko upravljate izključno s tipkami na tem večfunkcijskem volanu.

Menijske točke je mogoče priklicati samo pri mirujočem vozilu.

POZOR

Če voznik ni osredotočen na vožnjo, lahko pride do nezgod in poškodb.

- Menijev kombiniranega instrumenta nikoli ne uporabljajte med vožnjo.

Napotek

Po polnjenju 12-voltnega akumulatorja preverite nastavitve sistema. Izpad električne energije lahko povzroči spremembo ali izbris nastavitvev sistema.

Upravljanje z večfunkcijskim volanom

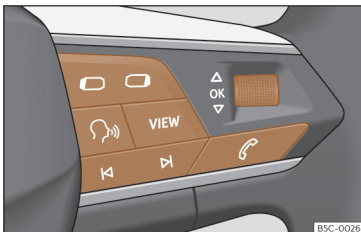

Sl. 60 Desna stran večfunkcijskega volana: tipke za dostop do menijev in prikazov informacij v kombiniranem instrumentu (odvisno od izvedbe).

Dokler je prikazano opozorilo 1, prioritete »» str. 73, dostop do menijev ni mogoč. Nekatera opozorila lahko potrdite in skrijete s tipko **OK** na večfunkcijskem volanu»» **sl. 60**.

Izbira menija ali prikaza informacij

- Vključite kontakt.
- Pri prikazanem sporočilu ali simbolu vozila pritisnite tipko **OK**»» **sl. 60**; po potrebi pritisnite večkrat.
- Za premikanje med meniji uporabite tipko **◀** ali **▶**»» **sl. 60**.
- Za odprtje menija ali kliklik prikaza informacij pritisnite tipko **OK**»» **sl. 60** ali počakajte nekaj sekund, da se meni samodejno odpre oziroma prikaz informacij samodejno pojavi.

Spreminjanje nastavitve menija

- Pri odprtem meniju vrtite desno kolesce večfunkcijskega volana»» **sl. 60**, dokler ne označite zelene menijske točke. Okrog menijske točke se pojavi okvir.
- Pritisnite tipko **OK**»» **sl. 60**, da izvedete željeno spremembo. Kljukice označujejo aktivirane sisteme in funkcije.

Vrnitev na izbiro menija

Pritisnite tipko **◀** ali **▶**»» **sl. 60**.

Tipka za asistenčne sisteme

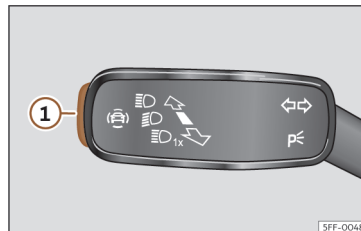

Sl. 61 Na ročici za smernike in dolge luči: tipka za asistenčne sisteme (odvisno od izvedbe).

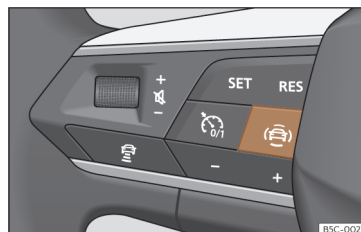

Sl. 62 Leva stran večfunkcijskega volana: tipka za asistenčne sisteme (odvisno od izvedbe).

S tipko na ročici smernikov in dolgih luči je mogoče vključiti ali izključiti asistenčne sisteme, ki so prikazani v meniju **Asistenčni sistemi**.

»

Aktiviranje ali deaktiviranje posameznih asistenčnih sistemov z ročico za smernike in dolge luči

- Na kratko pritisnite tipko »» sl. 61 ①, da odprete meni **Asistenčni sistemi**.
- Izberite asistenčni sistem in ga aktivirajte ali deaktivirajte »» str. 82. Kljukica ponazarja, da je asistenčni sistem vključen.
- V nadaljevanju potrdite izbiro s pritiskom tipke **0** na večfunkcijskem volanu.

Aktiviranje ali deaktiviranje posameznih asistenčnih sistemov na večfunkcijskem volanu

- Pritisnite tipko »» »» sl. 62, da odprete meni **Asistence**.
- Izberite asistenčni sistem in ga vključite ali izključite. Kljukica ponazarja, da je asistenčni sistem vključen.
- V nadaljevanju potrdite izbiro s pritiskom tipke **OK** na večfunkcijskem volanu.

Asistenčne sisteme lahko vključite ali izključite tudi v meniju Nastavitve vozila infotainment sistema »» str. 91.

Kontrolne lučke

Kontrolne in opozorilne lučke





Kontrolne in opozorilne lučke označujejo opozorila »» ⚠, motnje in nekatere funkcije. Nekatere opozorilne in kontrolne lučke zasvetijo ob vklopu kontakta in morajo pri vključenem motorju ali med vožnjo ugasniti.







Glede na izvedbo modela se lahko na zaslonu kombiniranega instrumenta dodatno prikažejo sporočila, ki so lahko zgolj informativna ali vsebujejo napotke za ukrepanje »» str. 66, Kombinirani instrument.

Glede na opremo vozila se namesto opozorilne lučke na zaslonu kombiniranega instrumenta lahko pokaže simbol.







Ko zasvetijo nekatere opozorilne in kontrolne lučke, se poleg tega oglasijo tudi zvočni signali.

Rdeče opozorilne in kontrolne lučke

	Sredinska opozorilna lučka: dodatne informacije na zaslonu kombiniranega instrumenta
	Parkirna zavora aktivirana »» str. 264.
	Motnja v zavornem sistemu »» str. 264.
	Motnja v krmilnem sistemu »» str. 226.

	Voznik oz. sovoznik ni priprlet z varnostnim pasom »» str. 16.
	Hladilna tekočina za motor ali visokonapetostni sistem (hibridna vozila) »» str. 81.
	Tlak motornega olja »» str. 326.
	Motnja v delovanju alternatorja »» str. 333.
	Pritisnite zavorni pedal »» str. 244.
	Nivo tekočine AdBlue preizek ALI motnja v sistemu SCR »» str. 318.
	Električni pogon »» str. 213 »» str. 309

Rumene opozorilne in kontrolne lučke



	Sredinska opozorilna lučka: dodatne informacije na zaslonu kombiniranega instrumenta
	Obrabljene sprednje zavorne obloge »» str. 264.
	Motnja v sistemu ESC ali s strani sistema sprožen izklop; ALI ESC ali TCS aktiviran »» str. 269.
	TCS ročno izključen; ALI ESC v načinu Sport; ALI ESC ročno izključen »» str. 269.
	Motnja v sistemu ABS »» str. 269.
	Motnja elektronske parkirne zavore.
	Vključena zadnja meglenka »» str. 116.









Armaturna plošča in kontrolne lučke

	Motnja v sistemu za nadzor izpušnih plinov »» str. 319.
	Predgretje dizelskega motorja ALI motnja v krmiljenju dizelskega motorja»» str. 319.
EPC	Motnja v krmiljenju bencinskega motorja »» str. 319.
	Filter za trdne delce je zasičen s sajami »» str. 319.
	Motnja v krmilnem sistemu»» str. 226.
	Nadzor tlaka v pnevmatikah»» str. 344.
	Električni pogon»» str. 213
	Zvok vozila»» str. 213
	Rezervoar za gorivo skoraj prazen»» str. 80.
	Nivo tekočine AdBlue prenizek ALI motnja v sistemu SCR»» str. 318.
	Motnja sistema varnostnih blazin in zategovalnikov varnostnih pasov»» str. 25.
OFF 	Deaktivirana sovznikova čelna varnostna blazina»» str. 25.
ON 	Aktivirana sovznikova čelna varnostna blazina»» str. 25.
	Moteno delovanje tempomata (GRA) »» str. 238.

! LIM	Omejevalnik hitrosti v okvari.»» str. 239
	Tempomat z avtomatskim uravnavanjem razdalje (ACC).»» str. 249
	Lane Assist (asistenca za ohranjanje smeri na voznem pasu.)»» str. 252.
	Motnja v delovanju asistenc za ohranjanje smeri na voznem pasu Lane Assist »» str. 252.
	Izklopljen sistem za ohranjanje smeri na voznem pasu Lane Assist»» str. 252.
	Motnja v delovanju Travel Assist»» str. 256.
	Motnja osvetlitve vozila»» str. 116.
	Nizek nivo motornega olja»» str. 326.
	Motnja menjalnika»» str. 224.
	Omejevalnik števila vrtljajev motorja »» str. 78.

Zelene kontrolne lučke





	Vključeni smerniki ali opozorilne utripalke »» str. 116.
	Smerniki priklovice»» str. 116.
	Auto Hold aktiven (sveti zeleno) ali Auto Hold v mirovanju (sveti belo)»» str. 268.





	Polnilni sistem»» str. 307
	Pritisnite zavorni pedal»» str. 219.
	Tempomat (GRA)»» str. 237.
	Omejevalnik hitrosti»» str. 238
	Tempomat z avtomatskim uravnavanjem razdalje (ACC)»» str. 245.
	Asistenca za ohranjanje smeri (Lane Assist) aktivna»» str. 252.
	Travel Assist aktiviran»» str. 255.
	Ogrevanje mirujočega vozila»» str. 158.

Modre kontrolne lučke

	Vključene dolge luči ali aktivirano svetlobno opozorilo»» str. 116.
---	---

Ostale kontrolne lučke

	Odperta ali nepravilno zaprta vrata, vrata prtljažnika ali pokrov motornega prostora »» str. 70.
	Avtomatski vklop/izklop dolgih luči (asistenca za luči)»» str. 116.
	Asistenca za nadzorovani spust (HDC) »» str. 225.
	Prikaz servisnih intervalov»» str. 81.
	Mobilni telefon povezan prek Bluetooth®. »»

	Stanje napoljenosti baterije mobilnega telefona.
	Nevarnost zmrzovanja»» str. 70 .
	Aktiviran sistem start-stop»» str. 215 .
	Sistem start-stop ni na voljo»» str. 215 .

POZOR

Neupoštevanje prižganih opozorilnih lučk in prikazanih sporočil lahko povzroči napake v vozilu, obstanek vozila v cestnem prometu ali nezgode in hude poškodbe.

- Nikdar ne ignorirajte prižganih kontrolnih lučk in prikazanih sporočil.
- Vozilo ustavite takoj, ko je to mogoče in varno.
- Obstalo vozilo ogroža vas in ostale udeležence v prometu. Po potrebi vključite opozorilne utripalke in postavite varnostni trikotnik, da opozorite ostale udeležence v prometu.
- Pred odpiranjem pokrova motornega prostora je treba izključiti motor in počakati, da se dovolj ohladi.
- Motorni prostor vsakega vozila je nevarno območje, v katerem lahko pride do hudih poškodb»» str. 321 .

Infotainment sistem

Uvod

Centralna kontrolna enota infotainment sistema združuje pomembne funkcije in sisteme vozila, npr. klimatsko napravo, nastavitve menijev, radijsko opremo in navigacijski sistem.

Število dejansko razpoložljivih menijev in oznak različnih možnosti je odvisno od elektronike in opreme vozila.

Splošni napotki za upravljanje

Splošne napotke za upravljanje infotainment sistema, informacije o opozorilih in varnostne napotke, ki jih morate upoštevati, najdete na»» str. 164.

Kako se premikati po različnih menijih in jih izbrati

- Vključite kontakt.
- Če je infotainment sistem izključen, ga vključite.
- Različni meniji se izberejo neposredno na zaslonu na dotik prek besedil, ikon ali gumbov.

Funkcija je aktivirana, ko je potrjeno potrđitveno polje ✓.

S pritiskom menijske tipke < avtomatsko priključete nazadnje aktivirani meni.

Spremembe v nastavitvah menija se avtomatsko shranijo, ko zaprete meni.

Drsnik: Nekateri meniji in funkcije prikažejo več vsebin nad ali pod prikazanimi vsebinami na zaslonu, npr. dolg seznam nastavitev. Pri-

tisnite na drsnik in ga povlecite navzgor ali navzdol.

Predstavitvev

Ko prvič povežete infotainment sistem, se zažene predstavitev sistema s kratkim opisom glavnih funkcij in navodili za njihovo uporabo.

Pomoč

V meniju **Pomoč** najdete več informacij in napotkov za uporabo infotainment sistema.

POZOR

Če voznik ni osredotočen na vožnjo, lahko pride do nezgod in poškodb. Upravljanje infotainment sistema med vožnjo lahko odvrne vašo pozornost od dogajanja v prometu.

Razlage funkcijskih tipk

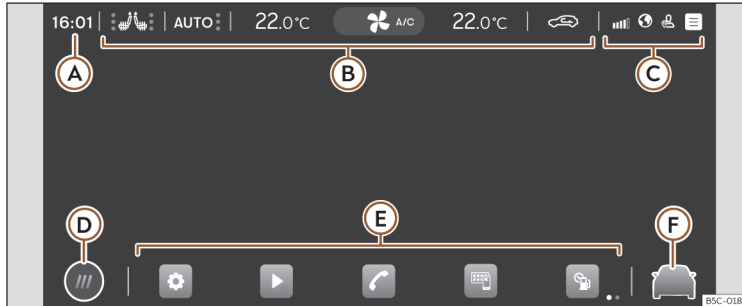

Sl. 63 Shematski prikaz: pregled možnih funkcijskih tipk na zaslonu

Zgornji del zaslona

Naslednje informacije so vedno vidne, tudi če je infotainment sistem izključen» sl. 63:

- A Čas, Dohodni klic ali Vkllop/izklop predhodnega klimatiziranja.
- B Vrstica z elementi za upravljanje klimatske naprave» str. 151.
- C Statusna vrstica. Prilagoditve sistema glede na uporabnika in obvestila.

Spodnji del zaslona

- D Način prikaza glavnih menijev:
 - @: glavni meni s 6 glavnimi funkcijami, razdeljen v 2 zaslona (3 + 3, možnost prilagoditve s pritiskom na funkcijo).
 - @: glavni meni v načinu mozaika (vse funkcije infotainment sistema).

- E Neposredni dostopi do funkcij infotainment sistema (do 10 funkcij, 5 + 5, možnost prilagoditve). Te funkcije se lahko prilagodijo z dolgim pritiskom ikone (menjavanje ali brisanje ikon ali sprememba njihovega vrstnega reda).
- F Neposredni dostop do profilov asistenčnih sistemov, ambientne osvetlitve in nastavitev vozila» str. 91.

Asistent za prvo konfiguracijo



Sl. 64 Shematski prikaz: Asistent za prvo konfiguracijo

Asistent za prvo konfiguracijo vam pomaga pri nastavitvi infotainment sistema, ko prvič dostopate do njega.

Vsakokrat, ko vklopite infotainment sistem, se pojavi prikaz prve konfiguracije na zaslonu » sl. 64, če niste nastavili vseh parametrov (označeno z „✓“) ali pritisnili funkcijske tipke **Ne prikaži več**.

Funkcijska tipka: funkcija

✕	Zapri pomočnika za konfiguracijo.
Ⓐ	Pritisnite za nastavev datuma in časa.

Funkcijska tipka: funkcija

Ⓑ	Pritisnite za iskanje in shranjevanje radijske postaje s trenutno najboljšim sprejemom.
Ⓒ	Pritisnite, da se pomaknete do nastavev spletnih medijev.
Ⓓ	Pritisnite za seznanjanje mobilnega telefona z infotainment sistemom.
Ⓥ	Pritisnite za izbiro domačega naslova na podlagi trenutnega položaja ali z ročnim vnosom naslova.

Funkcijska tipka: funkcija

Ne prikazuj več	Deaktivira možnost konfiguracije infotainment sistema. Če želite zagnati prvo konfiguracijo, je dostop možen prek ⚙️ Nastavitve > Asistent za prvo konfiguracijo .
Zagon	Zažene asistenta za konfiguracijo.
Konec	Po izvedbi ene ali več nastavev zaključite konfiguracijo v glavnem meniju pomočnika.

Informacije o vozilu

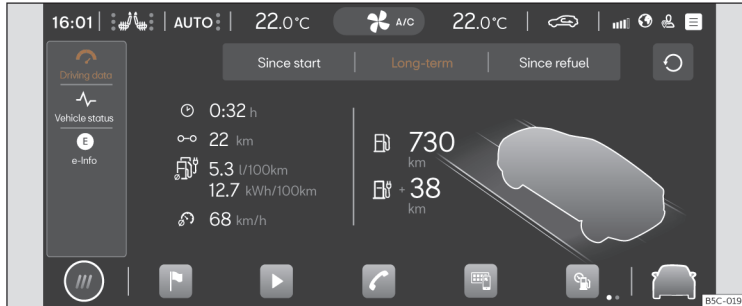

SI. 65 Shematski prikaz: informacije o vozilu in status

S pritiskom na **Informacije o vozilu** se odpre meni Informacije o vozilu z naslednjimi podmeniji:

- **Podatki o vožnji** Prikažejo se povprečna poraba goriva, povprečna hitrost, prevožena razdalja, trajanje vožnje in doseg. Na voljo so 3 pomnilniki: „Od zagona“, „Dolgoročno“ in „Od točenja goriva“ >>> str. 72.
- **Status vozila:** Prikažejo se opozorila glede motenj, pripetljajev in shranjenih tlakov goriva ter podatki o naslednjem servisu.
- **e-info:** kaže električni doseg in pretok energije >>> str. 214 .

Asistenčni sistemi in nastavitve vozila



Sl. 66 Shematski prikaz: asistenčni sistemi in nastavitve vozila

S pritiskom na » » » sl. 66 **A** ali v glavnem meniju s pritiskom na **Nastavitve vozila** se odpre meni za asistencije in nastavitve vozila. Če potem kliknete na kateri koli meni v levem območju **B**, se na zaslonu prikaže izbrani meni za nastavitve ali asistencije.

Število asistenčnih sistemov in nastavitvev je odvisno od izvedbe in države.

■ Asistenčni sistemi

■ Parkiranje

- Samodejno aktiviranje parkirne zavore » » str. 266.
- Parkirna asistenca » » str. 273.

■ Pametne asistencije

- Aktiviranje in deaktiviranje sistema ESC, stabilizacijskih sistemov in siste-

mov za podporo pri zaviranju » » str. 269.

- Aktiviranje in deaktiviranje sistema start-stop » » str. 215.
- Tempomat z avtomatskim uravnavanjem razdalje (ACC) » » str. 244.
- Lane Assist (asistenca za ohranjanje smeri na voznem pasu) » » str. 252.
- Sistem za podporo pri zaviranju (Front Assist) » » str. 240.
- Asistenca za vožnjo (Travel Assist) » » str. 254.
- Asistenca za pomoč v sili (Emergency Assist) » » str. 256.
- Omejevalnik hitrosti.
- **Opozorila vozniku**

- Sistem za zaznavanje utrujenosti voznika (Fatigue detection) » » str. 74.
- Prepoznavanje prometnih znakov » » str. 75.
- Asistenca za ohranjanje smeri (Lane Assist) » » str. 258.

■ **Vozni profil** » » str. 227

■ **Ambientna osvetlitev** » » str. 124

■ **Vozilo**

- Kombinirani instrument » » str. 69.
- Osvetlitev » » str. 123.
- Vozna ogledala » » str. 127.
- Zapiranje » » str. 94.
- Luči » » str. 116.
- Okna » » str. 112.

»

Upravljanje

- Pnevmatike»» str. 344.
- Komfortne luči»» str. 123
- Brisalci»» str. 125
- Električni pogon (priključna hibridna vozila PHEV).»» str. 212
- Sedeži»» str. 130

Poslovilni zaslon



SI. 67 Shematski prikaz: poslovilni zaslon.

Ob izključitvi kontakta se na **poslovilnem zaslonu** prikažejo pomembne informacije, preden zapustite vozilo.

»» **sl. 67**

- Ⓐ Sprememba vrstnega reda opozoril.
- Ⓑ Zaprtje poslovilnega zaslona.

Večfunkcijski volan

Funkcije

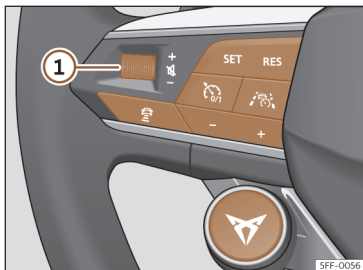

Sl. 68 Elementi za upravljanje na volanu

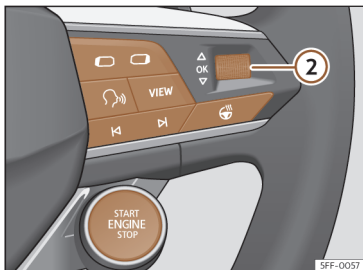

Sl. 69 Elementi za upravljanje na volanu

Volan je opremljen z večfunkcijskim modulom, s katerim lahko upravljamo funkcije av-

dio sistema, telefona, navigacije, glasovnega upravljanja in asistenčnih sistemov, ne da bi to odvrglo našo pozornost od dogajanja na cesti.

Elementi za upravljanje so na voljo glede na izvedbo.

Simbol	funkcija
①	Zavrtil: Zvišanje/znižanje glasnosti Pritisni: Nemo
②	Zavrtil: Iskanje v meniju kombiniranega instrumenta. V načinu za navigacijo zavrtite za povečanje/zmanjšanje zemljevida v digitalnem kombiniranem instrumentu (Digital Cockpit) Pritisni: Izberite poudarjeno možnost v kombiniranem instrumentu
⏪ ⏩	Radio: Iskanje prejšnje/naslednje postaje Mediji: Kratak pritisk: prejšnji/naslednji posnetek; dolg pritisk: hitro pomikanje po posnetku naprej/nazaj
☎	Aktiviranje menija telefona (sprejem, zaključek pogovora)
🔄	Preklop med viri medijev in radia
📶	Sprememba menija kombiniranega instrumenta (prejšnji/naslednji)
🔊	Vklop/izklop glasovnega upravljanja

Simbol	funkcija
VIEW	Digitalni kombinirani instrument (Digital Cockpit) Sprememba prikazov digitalnega kombiniranega instrumenta »» str. 67
🔥	Aktiviranje in deaktivirajte ogrevanja volana »» str. 156
🕒	Vklop/izklop tempomata »» str. 236 / ACC »» str. 244 / omejevalnika hitrosti »» str. 238
SET RES	SET: Aktiviranje ACC/tempomata/omejevalnika hitrosti RES: Ponastavitev programirane hitrosti ACC ali tempomata
- +	+ : Povečana programirana hitrost - : Zmanjšana programirana hitrost
🚗	Vklop/izklop asistencije Travel Assist »» str. 254
🚗	Odpiranje menija asistenčnih sistemov v kombiniranem instrumentu
🚗	Sprememba programirane razdalje ACC
🏁	Izbira voznega profila »» str. 227
START ENGINE STOP	Zagon in izklop motorja »» str. 208

Odpiranje in zapiranje

Komplet ključev vozila

Ključ vozila

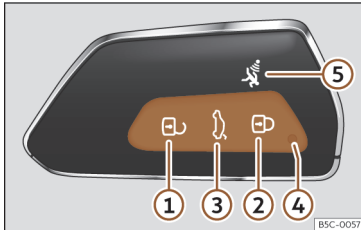

Sl. 70 Ključ vozila



Sl. 71 Sredinska konzola: nastavek za ključ vozila.

Legenda: >>> sl. 70

- ① Odklepanje vozila

- ② Zaklepanje vozila
- ③ Odklepanje vrat prtljažnika. Pritisnite tipko, da za hip zasvetijo vsi smerniki vozila. V roku 2 minut lahko odprete vrata prtljažnika. Potem se vrata prtljažnika ponovno zaklenejo. Poleg tega v ključu utripa lučka.
- ④ Kontrolna lučka
- ⑤ Alarmna tipka Alarmno tipko pritisnite samo v sili! Po pritisku alarmne tipke se oglasi hupa vozila in smerniki za hip utripnejo. Za izklop ponovno pritisnite alarmno tipko.

S ključem vozila lahko daljinsko odklepete in zaklepete vozilo>>> str. 96.

Oddajnik z baterijo je vgrajen v ključu vozila. Sprejemnik se nahaja v vozilu. Pri polni bateriji doseg ključa vozila za oddaljeno upravljanje znaša nekaj metrov okoli vozila.

Če vozila ni mogoče odkleniti ali zakleniti s ključem vozila za oddaljeno upravljanje, je treba ključ vozila na novo sinhronizirati >>> str. 96 oz. zamenjati baterijo/bateriji v ključu>>> str. 96.

Uporabljate lahko več ključev vozila.

Kontrolna lučka v ključu vozila

S kratkim pritiskom na tipko na ključu vozila kontrolna lučka ④ >>> sl. 70 za hip utripne, s pritiskom na tipko za daljši čas utripne večkrat, npr. pri komfortnem odpiranju.

Če kontrolna lučka ključa vozila pri pritisku na tipko ne sveti, morate zamenjati baterijo ključa>>> str. 96.

Nastavek ključa

Poleg zagonskega stikala je nastavek za ključ >>> sl. 71. **Pozor!** Ne zamenjajte z lokacijo za zagon v sili>>> str. 211.

Nadomestni ključ

Če želite naročiti nadomestni ključ, morate na pooblaščenem servisu predložiti identifikacijsko številko vozila.

Vsak novi ključ vozila mora vsebovati mikročip in biti kodiran s podatki elektronske blokade zagona motorja. Če ključ vozila ne vsebuje mikročipa ali mikročip ni kodiran, ne deluje. To velja tudi za ustrezno urezane ključne vozila.

Novi ključji vozila ali nadomestni ključji so na voljo pri pooblaščenem servisnem partnerju CUPRA oz. SEAT oz. pri pooblaščenih ključavničarjih.

Novi ključje vozila in nadomestne ključje je treba pred uporabo sinhronizirati>>> str. 96.

⚠ POZOR

- Otroci ali osebe, ki potrebujejo pomoč, nikdar ne smejo ostati same v vozilu. V sili namreč ne bi mogli sami zapustiti vozila ali si pomagati.

Odpiranje in zapiranje

- Če nekdo tretji nepazljivo uporablja ključ vozila, lahko zažene motor ali aktivira električno opremo (npr. električni pomik stekel) – nevarnost nezgode! Vrata je mogoče zakleniti z radijskim ključem za oddaljeno upravljanje, kar v nujnem primeru oteži dostop reševalcem.
- Ključev nikdar ne puščajte v vozilu. Če nekdo tretji brez vašega dovoljenja uporablja vozilo, ga lahko poškoduje ali pa vozilo ukrade. Zato ključ vozila vedno vzemite s seboj, ko zapustite vozilo.
- Dokler se vozilo premika, ključa vozila nikakor ne izvlecite iz kontaktne ključavnice. V nasprotnem primeru se lahko volan nenadoma zaklene in vozila ni več mogoče usmerjati.

🕒 PREVIDNO

Vsak ključ vozila vsebuje elektronske komponente. Zaščitite jih pred poškodbami, udarci in vlago.

📖 Napotek

- Tipke na ključu vozila pritisnite samo, kadar ustrezno funkcijo dejansko potrebujete. Z nepotrebnim pritiskom na tipko lahko vozilo pomotoma odklenete in sprožite alarm. To velja tudi, ko mislite, da ste izven območja dosega.
- Funkcija ključa vozila je lahko začasno zaradi prekrivanja z oddajniki, ki delujejo v istem frekvenčnem območju, v bližini vozila

ovirana, npr. radijska postaja ali mobilni telefoni.

- Ovire med radijskim daljinskim upravljalnikom in vozilom, neugodne vremenske razmere in upadajoča moč baterije znatno zmanjšujejo območje dosega.
- Hitri zaporedni pritiski tipk na ključu vozila ali ene od tipk za centralno zaklepanje »» str. 99 povzročijo kratkotrajen izklop centralnega zaklepanja, da se prepreči preobremenitev. Vozilo je nato odklenjeno. Po potrebi zaklenite.
- Nadomestne radijske ključee za oddaljeno upravljanje lahko naročite na pooblaščenem servisu, kjer jih morajo prilagoditi.
- Uporabljate lahko največ pet radijskih ključev za oddaljeno upravljanje.

Daljinski upravljalnik za centralno zaklepanje ima kovinski del ključa znotraj za primer za silnega zaklepanja in odklepanja voznikovih vrat»» str. 106.

- Če pritisnete tipko »» sl. 72 ①, se kovinski del odklene in obroč se pojavi kot obroč ključa.
- Pritisnite in zadržite tipko ① ter istočasno potegnite obroč v smeri puščice »» sl. 72 ②, da popolnoma odstranite kovinski del ključa.

Izvlek kovinskega dela ključa

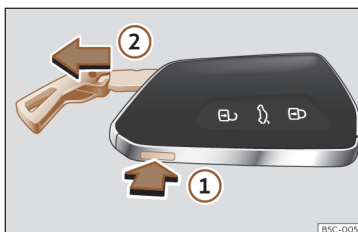

Sl. 72 Ključ vozila: odstranjevanje kovinskega dela ključa.

Menjava baterije

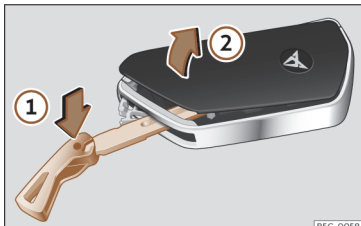

Sl. 73 Ključ vozila: odpiranje pokrova predalčka za baterijo.

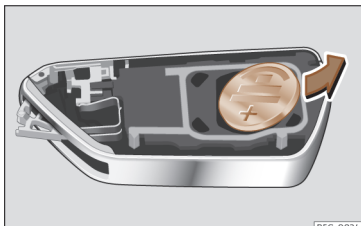

Sl. 74 Ključ vozila: odstranjevanje baterije.

CUPRA priporoča, da baterijo zamenjajo na pooblaščenem servisu.

Baterija je pod pokrovčkom na zadnji strani ključa vozila.

Menjava baterije

- Odstranjevanje kovinskega dela ključa od ključa vozila»» str. 95 .
- Vtaknite kovinski del ključa v režo»» sl. 73 , ga potisnite v smeri puščice ① in odstranite pokrov ② .
- Baterijo odstranite iz pokrovčka s primer- nim tankim predmetom»» sl. 74 .
- Vstavite novo baterijo in jo potisnite v pred- alček za baterijo »» ❶ .
- Namestite pokrov in ga potisnite v ohišje ključa vozila, da se zaskoči.

⚠ POZOR

Zaužitje gumbastih baterij premera 20 mm ali vsake druge gumbaste celice lahko v kratkem času povzroči hude poškodbe in celo smrt.

- Ključ vozila in obeske vozila z baterijami shranjujte izven doseg a otrok.
- Če obstaja sum, da je nekdo pogoltnil ba- terijo, nemudoma poiščite zdravniško po- moč.

❶ PREVIDNO

- Zaradi nestrokovno zamenjane baterije se ključ vozila lahko poškoduje.
- Zaradi neprimernih baterij se ključ vozila lahko poškoduje. Iztrošene baterije zame- njajte samo z novimi baterijami enake na- petosti, velikosti in specifikacije.

- Pri vgradnji baterije pazite na pravilni po- ložaj polov.

🌿 Ekološki napotek

Iztrošene baterije zavrzite skladno s pred- pisi o varovanju okolja.

Sinhroniziranje ključa vozila

Če tipko  pogosto pritisnete izven območja dosega, vozila s ključem morda več ne boste mogli odkleniti ali zakleniti. V tem primeru je treba ključ vozila na novo sinhronizirati, kot je opisano:

- Odstranjevanje kovinskega dela ključa od ključa vozila»» str. 94 .
- Pritisnite tipko  na ključu vozila. Pri tem stojite tik ob vozilu.
- S kovinskim delom ključa v eni minuti od- klenite vozilo. Sinhronizacija je zaključena.
- Po potrebi namestite pokrovček.

Centralno zaklepanje

Uvod

Centralno zaklepanje deluje pravilno samo, če so vsa vrata in vrata prtljažnika

popolnoma zaprta. Če so voznikova vrata odprta, vozila s ključem vozila *ni mogoče* zakleniti.

⚠ POZOR

Zaradi nestrokovne uporabe centralnega zaklepanja lahko pride do hudih poškodb.

- Centralno zaklepanje zaklene vsa vrata. Vozilo, ki je zaklenjeno od znotraj, lahko prepreči nenamerno odpiranje vrat in vdor s strani nepooblaščenih oseb. Zaklenjena vrata v sili ali nezgodi reševalcem otežujejo dostop do potnikov.
- Otroci ali osebe, ki potrebujejo tujo pomoč, nikdar ne puščajte v vozilu. S tipko za centralno zaklepanje je mogoče z notranje strani zakleniti vsa vrata. Lahko se zgodi, da se te osebe zaklenejo v vozilo. Zaklenjene osebe so lahko izpostavljene zelo visokim ali zelo nizkim temperaturam.
- Temperatura v zaklenjenem vozilu glede na letni čas lahko močno naraste ali pade, kar predvsem pri majhnih otrocih lahko povzroči resne poškodbe in bolezni ali smrt.
- V zaklenjenem vozilu nikdar ne puščajte oseb. V sili namreč ne bi mogle same zapustiti vozila ali si pomagati.

Opis

Centralno zaklepanje omogoča sočasno odklepanje in zaklepanje vseh vrat, vrat prtljažnika in lopute rezervoarja za gorivo.

- Z zunanje strani s ključem vozila >>> str. 98.
- Z zunanje strani s sistemom Keyless Access >>> str. 100.
- Z notranje strani s tipko za centralno zaklepanje >>> str. 99.

Za večjo varnost vašega vozila so na voljo različni sistemi:

- Protivlomno varovalo „Safe“ >>> str. 103
- Avtomatsko zaklepanje kot zaščita pred nenamernim odpiranjem vrat
- Selektivni sistem za odklepanje
- Od hitrosti odvisno zaklepanje in avtomatsko odklepanje (Auto Lock)
- Varnostno odklepanje

Avtomatsko zaklepanje kot zaščita pred nenamernim odpiranjem vrat

Ta sistem za zaščito proti kraji preprečuje, da bi vozilo nenamerno ostalo odklenjeno. Če odklenete vozilo in v naslednjih 30 sekundah ne odprete ne vrat ne prtljažnika, se vozilo avtomatsko ponovno zaklene.

Odklepanje vrat na eni strani vozila

Ob zaklepanju se zaklenejo vrata in vrata prtljažnika. Če želite, se lahko pri odpiranju vrat odklenejo samo voznikova ali pa tudi vsa vrata vozila. Da bi izbrali zahtevano možnost, uporabite nastavitve infotainment sistema >>> str. 98.

Samodejno zaklepanje (Auto Lock)

S samodejnim zaklepanjem Auto Lock se pri hitrosti, višji od pribl. 15 km/h (9 mph), samodejno zaklenejo vrata in vrata prtljažnika.

Poleg tega lahko vozilo odklenete tudi tako, da pritisnete tipko na stikalu centralnega zaklepanja ali da potegnete vratno kljuko.

Prav tako se vrata samodejno odklenejo in omogočijo dostop reševalcem, če se ob nezgodi sprožijo varnostne blazine.

Smerniki

Pri odklepanju smerniki utripajo dvakrat, pri zaklepanju pa enkrat.

Če ne utripajo, to pomeni, da vrata ali prtljažnik ali pokrov motornega prostora niso zaprti.

Preprečevanje možnosti, da bi ključ zaklenili v vozilo

V naslednjih primerih je onemogočeno, da če ste ključ pustili v vozilu, da se ta ne zaklene. »

- Pri zaklepanju s stikalom za centralno zaklepanje se odprta voznikova vrata ne zaklenejo»» str. 99.

Vozilo zaklenite z radijskim ključem za oddaljeno upravljanje šele takrat, ko so zaprta vsa vrata in vrata prtljažnika. Tako preprečite možnost, da bi ključ zaklenili v vozilo.

Napotek

- Dragocenosti nikoli ne puščajte v nenzorovanem vozilu. Tudi zaklenjeno vozilo ni varno pred vlomom.
- Če LED-dioda v okviru voznikovih vrat po zaklepanju sveti približno 30 sekund, je prišlo do motnje v delovanju centralnega zaklepanja ali alarmne naprave. Napako naj odpravijo pri pooblaščenem servisnem partnerju CUPRA oz. na pooblaščenem servisu SEAT.
- Nadzor notranjosti alarmne naprave brezhibno deluje le, če so okna in streha zaprti.

Nastavitve centralnega zaklepanja

Nastavitve centralnega zaklepanja lahko spremenite v infotainment sistemu.

Odklepanje vrat

- Pritisnite funkcijsko tipko  > **Vozilo > Zunanost > Centralno zaklepanje > Odklepanje vrat.**

Določite lahko, ali se pri odklepanju odklenejo **vs**a ali samo **voznikova vrata**. Če izberete možnost vsa vrata, se odklene tudi loputa rezervoarja za gorivo.



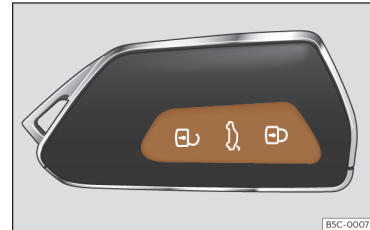

Če pri nastavitvi **Voznik** enkrat pritisnete tipko  radijskega ključa za oddaljeno upravljanje, se odklenejo samo voznikova vrata. Če to tipko pritisnete dvakrat, se odklenejo tudi ostala vrata in vrata prtljažnika.

Če pritisnete tipko , odklenete vsa vrata vozila. Hkrati se oglasi zvočni signal.

Odklepanje in zaklepanje z zunanji strani



Sl. 75 Radijski ključ za oddaljeno upravljanje: tipke

- Zaklepanje: pritisnite tipko »» **sl. 75**.
- Zaklepanje vozila brez protivlomnega varovala „Safe“: ponovno pritisnite tipko  in jo zadržite za 2 sekundi.
- Odklepanje: pritisnite tipko .
- Odklepanje vrat prtljažnika: pritisnite tipko  za vsaj 1 sekundo.

Če vozilo odklenete in v roku 30 sekund ne odprete nobenih vrat ali vrat prtljažnika, se vozilo ponovno avtomatsko zaklene. Ta funkcija preprečuje, da bi vozilo nehote ostalo odklenjeno, če se nehote pritisne tipka za odklepanje. To ne velja, če tipko  držite pritisnjeno vsaj 1 sekundo.

Odpiranje in zapiranje

Selektivni sistem za odklepanje

Selektivno odklepanje omogoča, da odklenete le voznikova vrata in loputo rezervoarja za gorivo. Ostali deli vozila ostanejo zaklenjeni.

Odklepanje voznikovih vrat in lopute rezervoarja za gorivo:

• Enkrat pritisnete tipko  na radijskem ključu za oddaljeno upravljanje ali ključ enkrat zavrtite v položaj za odklepanje.

Sočasno odklepanje vseh vrat, vrat prtljažnika in lopute rezervoarja za gorivo:

• V roku 5 sekund dvakrat pritisnete tipko  na radijskem ključu za oddaljeno upravljanje ali ključ dvakrat v roku 5 sekund zavrtite v položaj za odklepanje.

Protivlomno varovalo Safe in alarmna naprava se deaktivirata takoj, ko se odprejo voznikova vrata.

Pri vozilih z infotainment sistemom lahko neposredno nastavljate varnostno centralno zaklepanje» str. 98.

POZOR

Upoštevajte varnostna opozorila  v poglavju Protivlomno varovalo „Safe“ na str. 103.



Napotek

- Radijski ključ za oddaljeno upravljanje aktivirajte samo, ko je vozilo na vidni razdalji.
- Druge funkcije radijskega ključa za oddaljeno upravljanje» str. 112, Komfortno odpiranje in zapiranje.

Odklepanje in zaklepanje z notranje strani



Sl. 76 V sredinski konzoli: tipka centralnega zaklepanja

- Zaklepanje: pritisnete tipko  » sl. 76.
- Odklepanje: ponovno pritisnete tipko  » sl. 76.

Če vozilo zaklenete s stikalom centralnega zaklepanja, velja naslednje:

- Vrat in vrat prtljažnika ni mogoče odpreti z zunanje strani (iz varnostnih razlogov, npr. ko vozilo stoji pred semaforjem).
- Ko so vsa vrata zaprta in zaklenjena, sveti LED-dioda v stikalu centralnega zaklepanja.
- Vrata lahko z notranje strani posamično odprete tako, da potegnete vratno kljuko.
- Če se ob nezgodi sprožijo varnostne blazine, se vrata, ki so bila zaklenjena z notranje strani, samodejno odklenejo in omogočijo dostop reševalcem.

POZOR

- Stikalo centralnega zaklepanja deluje tudi pri izključenem kontaktu, razen ko je aktivirano protivlomno varovalo „Safe“.
- Če je vozilo zaklenjeno z zunanje strani in je varnostni sistem aktiviran, stikalo centralnega zaklepanja ne deluje.
- Zaklenjena vrata v nujnem primeru otežijo dostop v notranjost vozila. Osebe – še posebej otroci – naj nikoli ne ostanejo sami v vozilu.

Napotek

Vaše vozilo se avtomatsko zaklene, ko doseže hitrost 15 km/h (9 mph) (funkcija Auto Lock)» str. 97. Vozilo lahko ponovno odklenete s tipko  na stikalu centralnega zaklepanja.

Odklepanje in zaklepanje vozila s sistemom za zaklepanje in zagon brez ključa Keyless Access

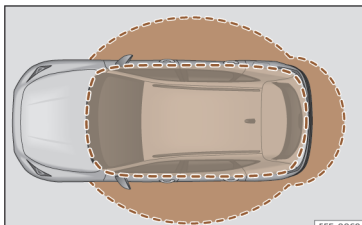

Sl. 77 Sistem zaklepanja in zagona brez ključa Keyless Access: območja približevanja

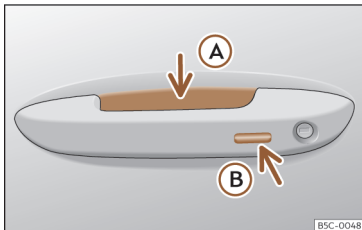

Sl. 78 Vratna kljuka: senzorski površini

»» sl. 78

- A** Površina senzorja za odklepanje na notranji strani vratne kljuke.

- B** Površina senzorja za zaklepanje na zunanji strani vratne kljuke.

Razpoložljivost sistema Keyless Access je odvisna od opreme vozila.

Konfiguracija sistema za zaklepanje in zagon brez ključa Keyless Access

Obnašanje sistema Keyless Access se lahko prilagodi v meniju **Nastavitve vozila** infotainment sistema.

Če je funkcija Keyless Access deaktivirana, je delovanje sistema omejeno.

Keyless Access je sistem zaklepanja in zagona, ki omogoča odklepanje oz. zaklepanje vozila brez aktivne uporabe ključa vozila. Za to mora biti znotraj območja zaznavanja le veljaven ključ vozila za dostop do vozila.

Odklepanje vozila

- Dotaknite se senzorske površine znotraj kljuke **A**. Vsi smerniki bodo utripnili *dvakrat*.

Če se senzorske površine dotaknete dvakrat, se odklene celotno vozilo.

Samodejno odklepanje vozila

Vozilo je mogoče odkleniti avtomatsko. Za to mora biti aktivirana funkcija v infotainment sistemu in ključ vozila mora biti v bližini vozila.

Če je ključ v bližini vozila, se vozilo samodejno odklene.

Če se vozilo dalj časa ne odklene, se funkcija deaktivira.

Vozilo je možno odkleniti in zakleniti samo prek sprednjih vrat. Radijski ključ za oddaljeno upravljanje je pri tem lahko oddaljen največ približ. 1,5 m od vratne kljuke.

Lokacija ključa, npr. v žepu suknjiča, ni pomembna.

Vozila neposredno po tem, ko ga zaklenete, kratek čas ni možno odkleniti. Na ta način lahko preverite, ali se je vozilo zanesljivo zaklenilo.

Po izbiri lahko odklenete *samo* ustrezna vrata ali celotno vozilo. Potrebne nastavitve lahko izvedete v vozilih z voznikovim informacijskim sistemom»» str. 91.

Splošne informacije

Če je veljavni ključ v enem od območij delovanja»» sl. 77, sistem za zaklepanje in zagon brez ključa Keyless Access temu ključu podeli avtorizacijo dostopa, kakor hitro se dotaknete enega od senzorjev na sprednjih vratnih kljukah.

Nato so brez aktivne uporabe avtomobilskega ključa možne naslednje funkcije:

- **Keyless Entry:** odklepanje vozila s kljukami na sprednjih vratih ali s *softtouch*/ročajem vrat prtljažnika.
- **Keyless Exit:** zaklepanje vozila s senzorjem v kljuki voznikovih ali sovoznikovih vrat.
- **Easy Open:** odklepanje vrat prtljažnika s premikom noge pod zadnjim odbijačem »» str. 110.
- **Press & Drive:** zagon motorja brez ključa z zagonskim stikalom»» str. 208.

Centralno zaklepanje in sistem zaklepanja delujeta kot pri *običajnem* sistemu odklepanja in zaklepanja. Razlikujejo se le elementi za upravljanje.

Pri odklepanju vozila vsi smerniki utripnejo *dvakrat*, pri zaklepanju pa *enkrat*.

Če se vozilo zaklene in se nato vsa vrata ter vrata prtljažnika zaprejo in je nazadnje uporabljen ključ še vedno v notranjosti, nobena ga ključa pa ni zunaj vozila, se vozilo **ne** zaklene **takoj**. Vsi štirje smerniki vozila utripnejo *štirikrat*. Če ne odprete nobenih vrat ali vrat prtljažnika, se vozilo po nekaj sekundah zaklene.

Če odklenete vozilo in ne odprete ne vrat ne vrat prtljažnika, se vozilo čez nekaj sekund ponovno zaklene.

Odklepanje in odpiranje vrat (Keyless-Entry)

- Primate kljuko sprednjih vrat. Pri tem se dotaknete senzorske površine»» sl. 78 (A) (puščica) vratne kljuke in vozilo se odklene.
- Odprite vrata.

Pri vozilih s selektivnim odpiranjem ali konfiguracijo infotainment sistema se pri *dvakratnem* prijemu vratne kljuke odklenejo vsa vrata.

Vozila brez protivlomnega varovala „Safe“: zapiranje in zaklepanje vrat (Keyless-Exit)

- Izključite kontakt.
- Zaprite voznikova vrata.
- *Enkrat* se dotaknite površine senzorja za zaklepanje»» sl. 78 (B) (puščica) na kljuki voznikovih ali sovoznikovih vrat. Vrata, na katerih primete kljuko, morajo biti zaprta.

Vozila s protivlomnim varovalom „Safe“: zapiranje in zaklepanje vrat (Keyless-Exit)

- Izključite kontakt.
- Zaprite voznikova vrata.
- *Enkrat* se dotaknite površine senzorja »» sl. 78 (B) (puščica) na kljuki voznikovih ali sovoznikovih vrat. Vozilo je zaklenjeno s protivlomnim varovalom „Safe“»» str. 103. Vrata, na katerih primete kljuko, morajo biti zaprta.

- *Dvakrat* se dotaknite površine senzorja »» sl. 78 (B) (puščica) na kljuki voznikovih ali sovoznikovih vrat, da vozilo zaklenete, ne da bi aktivirali varnostni sistem „Safelock“ »» str. 103.

Odklepanje in zaklepanje vrat prtljažnika

Če se veljavni ključ vozila nahaja v bližini vrat prtljažnika, se vrata prtljažnika pri odpiranju zaklenenejo vozila avtomatsko odklenejo »» sl. 77.

Vrata prtljažnika odprite in zaprite kot *običajno*.

Ko vrata prtljažnika zaprete, se avtomatsko zaklenejo. Če je vozilo v celoti odklenjeno, se vrata prtljažnika avtomatsko **ne** zaklenejo, ko se zaprejo.

Kaj se zgodi, če je bilo vozilo zaklenjeno z drugim ključem

Če je ključ vozila v notranjosti vozila in vozilo od zunaj zaklenemo z drugim ključem, se ključ vozila, ki je v notranjosti, zablokira in ne moremo ga več uporabiti za zagon motorja »» str. 208. Da omogočite zagon motorja, v notranjosti vozila pritisnite tipko  na ključu.

Avtomatski izklop senzorjev

Če se vozilo dalj časa ne odklene ali zaklene, se senzorji približevanja na vratih avtomatsko izklopijo. »»



Če se pri zaklenjenem vozilu senzorji neobičajno velikokrat dotikajo (npr. zaradi vej ali grmovja), se vsi senzorji približevanja po določenem časovnem obdobju izklopijo.

Senzorji se ponovno aktivirajo:

- ko preteče nekaj časa.
- **ALI:** ko vozilo odklenete s tipko  ključa.
- **ALI:** če se vrata prtljažnika odprejo.
- **ALI:** če se vozilo ročno odklene s ključem.

Funkcija za začasni izklop sistema Keyless Access

Če želite, lahko deaktivirate odklepanje sistema Keyless Access za en cikel zaklepanja in odklepanja.

- Prestavno stikalo prestavite v položaj **P**, saj v nasprotnem primeru ne morete zakleniti vozila.
- Zaprite vrata.
- Pritisnite tipko za centralno zaklepanje  na radijskem ključu za oddaljeno upravljanje in se v roku 5 sekund dotaknite senzorja zaklepanja na kljuki voznikovih vrat  **sl. 78 (B)**. Ne primite za kljuko, saj se v nasprotnem primeru vozilo ne bo odklenilo. Deaktiviranje je mogoče tudi v primeru, da je bilo vozilo zaklenjeno prek ključavnice v voznikovih vratih.
- Da preverite, ali je funkcija deaktivirana, počakajte vsaj 10 sekund in nato povlecite za vratno kljuko. Vrata se ne smejo odpreti.

Naslednjič lahko vrata odklenete samo z radijskim ključem za oddaljeno upravljanje ali prek vratne ključavnice. Sistem Keyless Access se bo aktiviral po naslednjem zaklepanju/odklepanju vrat.

Funkcija za trajni izklop sistema Keyless Access

Funkcijo odklepanja vozila Keyless Access lahko trajno deaktivirate v infotainment sistemu, tako da drugi ne morejo odkleniti ali zagnati vozila.

Komfortne funkcije

Da s **komfortno funkcijo** zaprete vsa stranska električna okna in panoramsko pomično strešno okno, za nekaj sekund položite prst na senzor za zaklepanje  **sl. 78 (B)** (puščica) na vratni kljuki, da se stranska stekla in strešno okno zaprejo.



Odklepanje vrat z dotikom senzorja na vratni kljuki poteka v odvisnosti od nastavitev infotainment sistema z uporabo funkcijske tipke  > **Vozilo** > **Zunanost** > **Centralno zaklepanje**.

PREVIDNO

Senzorji vratnih kljuk se lahko z vodnim curkom visokotlačnega parnega čistilnika aktivirajo, če je v bližini veljavni ključ vozila. Če je vsaj eno stransko električno okno odprto in se senzor  **sl. 78 (B)** (puščica) na eni

od vratnih kljuk neprekinjeno aktivira, se vsa okna zaprejo.

Napotek

- Pri nizki napetosti ali izpraznenosti akumulatorja ali baterije v ključu vozila se lahko zgodi, da vozila ni mogoče odkleniti ali zakleniti s sistemom Keyless Access. Vozilo je mogoče odkleniti ali zakleniti ročno  str. 106.
- Da bi lahko nadzorovali pravilno zaklepanje vozila, se funkcija odklepanja za pribl. 2 sekundi odklene.
- Če se na zaslonu kombiniranega instrumenta pojavi sporočilo **Motnja s sistemom Keyless Access**, je delovanje sistema Keyless Access lahko moteno. Obrnite se na pooblaščen servis. Za to CUPRA priporoča obisk pooblaščenega partnerja CUPRA oz. SEAT.
- Glede na nastavljeno funkcijo za vzvratna ogledala v infotainment sistemu se ta pomaknejo nazven in vklopi se nadzor prometa, če se vozilo odklene s senzorjem na kljuki voznikovih ali sovoznikovih vrat  str. 127.
- Če v vozilu ni veljavnega ključa oz. ga sistem ne zazna, se na zaslonu kombiniranega instrumenta pojavi ustrezno opozorilo. To bi bilo možno, če drugi radijski signal povzroča interference s signalom ključa (npr. montažni del za mobilne naprave) ali če je

ključ zakrit z drugim predmetom (npr. aluminijasti kovček).

- Funkcije senzorjev v vratnih ključah so lahko ovirane zaradi velike umazanije senzorjev, npr. zaradi sloja soli. V tem primeru morate vozilo očistiti.

- Če je vozilo opremljeno z avtomatskim menjalnikom, ga lahko zaklenete samo s pritiskom tipke za parkirno zaporo P.

- Za boljšo varnost vozila je oddaljeno upravljanje sistema opremljeno s senzorjem položaja. Če sistem oddaljenega upravljanja nekaj časa ne zazna gibanja (npr. upravljalnik je odložen na nočni omari), sistem onemogoči odklepanje.

- Če se pri poskusu zaklepanja vozila na zadnje uporabljeni ključ nahaja v vozilu, smerniki utripnejo 4-krat.

Protivlomno varovalo „Safe“¹⁾

Ko je vozilo zaklenjeno, protivlomno varovalo „Safe“ onemogoči delovanje vratnih ključ in prepreči vstop nepooblaščenim osebam. Vrat v tem primeru ni mogoče odpreti od znotraj» .



V nekaterih vozilih se lahko pri izključitvi kontakta v kombiniranem instrumentu prikaže

opozorilo, da je protivlomno varovalo „Safe“ aktivirano.

Zaklepanje vozila in aktiviranje protivlomnega varovala „Safe“.

- Enkrat pritisnite tipko  na ključu vozila.

Zaklepanje vozila brez aktiviranja protivlomnega varovala „Safe“.

- Dvakrat pritisnite tipko  na ključu vozila.
- ALI: Dvakrat se dotaknite površine senzorja na zunanji vratni ključiki» sl. 78 .

Če je protivlomno varovalo „Safe“ deaktivirano, velja naslednje:

- Vozilo je iz notranjosti mogoče odkleniti in odpreti z notranjo vratno kljuko.
- Alarmna naprava je aktivna.
- Nadzor notranjosti in zaščita pred odvleko vozila sta deaktivirana.

Stanje protivlomnega varovala „Safe“

Izveden postopek neposredno potrdi frekvenca utripanja LED-diode v okviru vrat. LED-dioda najprej kratek čas utripa hitro, ugasne za pribl. 30 sekund in nato utripa počasni naprej.

POZOR

Če ste vozilo zaklenili z zunanje strani in s tem aktivirali protivlomno varovalo „Safe“, v vozilu ne sme biti potnikov, zlasti ne otrok. Vrat in stekel v tem primeru ni mogoče odpreti z notranje strani. Zaklenjena vrata v nujnem primeru otežijo dostop v notranjost vozila.

Alarmna naprava

Opis

Alarmna naprava oteži poskus vloma v vozilo in krajo vozila. V ta namen se pri nepooblaščenem vstopu v vozilo sprožijo zvočni in optični opozorilni signali.

Alarmna naprava se avtomatsko aktivira pri zaklepanju vozila s ključem vozila. Naprava je nato takoj pripravljena na delovanje. Aktiviranje alarmne naprave in protivlomnega varovala (dvojno zaklepanje) se prikaže z utripanjem kontrolne lučke v voznikovih vratih in smernikov.

Če so katera vrata ali vrata prtljavnika pri aktiviranju alarmne naprave odprta, ne spadajo k zaščitnim conam vozila. Če vrata ali vrata prtljavnika zaprete pozneje, avtomatsko 

¹⁾ Na voljo glede na trg in izvedbo vozila.

spadajo k zaščitnim conam vozila, prav tako pa po zaklepanju vrat sledi optično opozorilo smernikov.

- Smerniki pri odklepanju in pri deaktiviranju alarmne naprave utripnejo dvakrat.
- Smerniki pri zaklepanju in pri aktiviranju alarmne naprave utripnejo enkrat.

Kdaj se sproži alarm?

Alarmna naprava 30 sekund oddaja zvočne in svetlobne opozorilne signale (smerniki), ki se ponovijo do 10-krat, če pri zaklenjenem vozilu nekdo poskuša izvesti naslednje postopke brez avtorizacije:

- Odpiranje s ključem vozila mehansko odklenjenih vrat brez vključitve kontakta v roku pribl. 15. sekund (v določenih državah, npr. Nizozemska, odpade čakalni čas 15. sekund in alarmna naprava se sproži takoj po odprtju vrat).
- Odpiranje vrat.
- Odpiranje pokrova motornega prostora.
- Odpiranje vrat prtljažnika.
- Vključitev kontakta z neveljavnim ključem vozila.
- Nestrokovna manipulacija z alarmno napravo.
- Odklop akumulatorja.
- Gibanje v vozilu (pri vozilih z nadzorom notranjosti)» str. 104).

- Vleka vozila (pri vozilih z zaščito pred vleko »» str. 104).
- Dviganje vozila (pri vozilih z zaščito pred vleko)» str. 104).
- Prevažanje vozila na trajektu ali vlaku (pri vozilih z zaščito pred vleko ali z nadzorom notranjosti)» str. 104).
- Odklop prikolice, povezane z alarmno napravo.

Kako izključimo alarm?

- Odklenite vozilo s tipko za odklepanje  na ključu vozila.
- **ALI:** vključite kontakt z veljavnim ključem.

Pri vozilih z alarmno napravo imate po odprtju vozniških vrat na voljo 15 sekund, da vstavite ključ v kontaktno ključavnico in vključite kontakt.

Drugače se po 30 sekundah sproži alarm, kontakt pa se blokira.

PREVIDNO

Če izključite protivoltni varnostni sistem, se nadzor notranjosti/zaščita pred vleko vozila avtomatsko izključita.

Napotek

- Če vozila dalj časa ne premikate, kontrolna lučka po 28 dneh za zaščito akumulatorja.

rja ugasne. Alarmna naprava je še naprej vključena.

- Če se po preteku alarmnega signala poskus vdora ponovi (npr. če potem, ko vsiljivec odpre vrata, poskuša odpreti še vrata prtljažnika), se alarm ponovno sproži.
- Pri zaklepanju iz notranjosti s tipko za centralno zaklepanje  se alarmna naprava ne aktivira.
- Če voznikova vrata mehansko odklenete s ključem vozila, so odklenjena le omenjena vrata in ne celotno vozilo. Protivoltno varovalo se pri vseh vratih deaktivira šele po vklopu kontakta, vendar se vrata ne odklenejo. Poleg tega se aktivira tudi tipka za centralno zaklepanje.
- Če je napetost akumulatorja prenizka ali je akumulator izprazenjen, alarmna naprava ne deluje pravilno.
- Če je alarmna naprava aktivirana, je nadzor notranjosti zagotovljen tudi v primeru, ko je akumulator odklopljen ali ne deluje.
- Če pri aktivirani alarmni napravi ločite katero od sponk akumulatorja, se takoj sproži alarm.

Nadzor notranjosti in zaščita pred vleko

Ta nadzorni in kontrolni sistem je sestavni del alarmne naprave in z ultrazvokom zaznava, če kdo želi vdreti v notranjost vozila.



Nadzor notranjosti in zaščita pred vleko vozila (senzor naklona) se samodejno aktivirata skupaj z alarmno napravo. Če želite vključiti senzor za nadzor notranjosti, morajo biti vsa vrata in vrata prtljažnika zaprta.

Če izključite protivlomni varnostni sistem „Safe“ » str. 103, se nadzor notranjosti/zaščita pred vleko vozila avtomatsko izključita.

Aktiviranje

- Sistem se samodejno aktivira skupaj z alarmno napravo.

Deaktiviranje

- Vozilo odklenite ročno s ključem ali pritisnite tipko  radijskega ključa za oddaljeno upravljanje. Čas od odpiranja vrat do vključitve kontakta ne sme preseči 15 sekund, drugače se sproži alarm.
- Dvakrat pritisnite tipko  radijskega ključa za oddaljeno upravljanje. Senzor za nadzor notranjosti in senzor naklona se izključita. Alarmna naprava je še naprej vključena.

Nadzor potniške kabine in sistem zaščite pred vleko vozila se ponovno avtomatsko aktivirata, ko vozilo naslednjic zaklenete.

Če želite nadzor notranjosti in zaščito pred vleko izključiti, morate to ponoviti po vsakem zaklepanju vozila, saj se pri tem obe funkciji ponovno avtomatsko aktivirata.

Nadzor notranjosti in zaščito pred vleko izključite npr. v primeru, če boste v zaklenjenem vozilu pustili žival(i) (v nasprotnem primeru se bo zaradi gibanja v notranjosti vozila sprožil alarm), v primeru transporta vozila ali vleke z dvignjeno osjo.

Deaktiviranje prek infotainment sistema

- Izključite kontakt in pritisnite funkcijsko tipko  > **Vozilo** > **Zunanost** > **Centralno zaklepanje** > **Nadzor notranjosti**.
- Če vozilo sedaj zaklenete, sta nadzor notranjosti in zaščita pred vleko vozila izključena, dokler ponovno ne odprete vrat.

Lažni alarm

Nadzor notranjosti lahko pravilno deluje le pri popolnoma zaprtem vozilu. Pri tem je treba upoštevati zakonska določila.

Lažni alarm se lahko sproži v naslednjih primerih:

- Odprta okna (povsem ali delno).
- Odprto panoramsko strešno okno (povsem ali delno).
- Gibanje v vozilu, ki ga povzročajo predmeti, kot npr. papir, na vzvratnem ogledalu pritrjeni obeski (osvežilci zraka) itd.

Napotek

- Če vozilo zaklenete ob vključeni alarmni napravi in izključenem nadzoru notranjosti, se pri ponovnem zaklepanju nastavi alarmna naprava z vsemi funkcijami, a brez nadzora notranjosti. Nadzor notranjosti se ponovno vključi pri naslednjem vklopu alarmne naprave, če te pred tem niste namenoma izključili.
- Če se alarm sproži zaradi senzorja, se to pri odpiranju vozila prikaže z utripajočo kontrolno lučko v voznikovih vratih. Ta utripajoči signal se razlikuje od tistega za vključeno alarmno napravo.
- Vibracijsko zvonjenje mobilnega telefona, ki ste ga pustili v avtu, lahko sproži alarm nadzora notranjosti, saj senzorji reagirajo na premike in tresljaje v vozilu.
- Če so pri vklopu alarmne naprave odprta še katera od vrat ali vrata prtljažnika, se ta vključi. Po zapiranju vseh vrat (vključno z vrati prtljažnika) se aktivirata nadzor notranjosti in zaščita pred vleko vozila.

Vrata

Uvod

Vrata in vrata prtljažnika lahko ročno zaklenete in v nekaterih primerih tudi odklenete, npr. pri okvari ključa vozila ali sistema za centralno zaklepanje. »

⚠ POZOR

Zaradi nepazljivega zasilnega zaklepanja ali odklepanja lahko pride do hudih poškodb.

- Če je vozilo zaklenjeno z zunanje strani, vrat in oken z notranje strani ni mogoče odpreti.
- Otroci ali osebe, ki potrebujejo tujo pomoč, v vozilu nikdar ne puščajte samih. V sili namreč ne bi bile sposobne same zapustiti vozila ali si pomagati.
- Temperatura v zaklenjenem vozilu glede na letni čas lahko močno naraste ali pade, kar predvsem pri majhnih otrocih lahko povzroči resne poškodbe in bolezni ali smrt.

⚠ POZOR

Območje pomika vrat in vrat prtljažnika je nevarno in lahko povzroči poškodbe.

- Vrata in vrata prtljažnika odpirajte ali zapirajte samo takrat, ko v območju pomika ni nikogar.

ⓘ PREVIDNO

Pri zasilnem zaklepanju ali odklepanju je treba dele previdno demontirati in ponovno pravilno namestiti, sicer se vozilo lahko poškoduje.

Zasilno odklepanje in zaklepanje voznikovih vrat

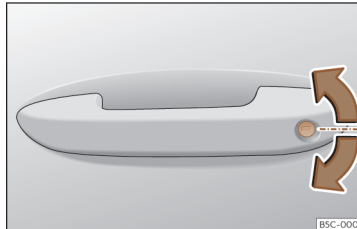

Sl. 79 Kljuka voznikovih vrat: ključavnica.

Ob izpadu centralnega zaklepanja lahko voznikova vrata odklenete in zaklenete mehansko, s ključem.

Pri ročnem zaklepanju se praviloma zaklenejo vsa vrata. Pri ročnem odklepanju se odklenejo samo voznikova vrata. Upoštevajte napotke glede alarmne naprave»» str. 103.

- Odstranjevanje kovinskega dela ključa od ključa vozila»» str. 94.
- Kovinski del ključa vstavite v ključavnico in odklenite oz. zaklenite vozilo.

Posebnosti

- Alarmna naprava pri odklenjenem vozilu ostane aktivirana. Vendar se alarm še ne sproži»» str. 103.

- Po odprtju voznikovih vrat mora voznik v 15 sekundah vključiti kontakt. Čež nekaj časa se sproži alarmna naprava.
- Vključite kontakt. Elektronska blokada zagona motorja prepozna veljavni ključ vozila in deaktivira alarmno napravo.

ℹ Napotek

Alarmna naprava se pri ročnem zaklepanju vozila s kovinskim delom ključa vozila ne aktivira»» str. 96.

Zasilno zaklepanje vrat brez ključavnice



Sl. 80 Zasilno zaklepanje vrat.

Pri izpadu centralnega zaklepanja je treba vrata brez ključavnice zakleniti ločeno.

Odpiranje in zapiranje

Mehanizem za zasilno zaklepanje je v sprednjem delu sovoznikovih in zadnjih vrat. Viden je samo pri odprtih vratih.

- Potegnite pokrovček iz odprtine.
- Kovinski del ključa vstavite v notranjo režo in ključ zavrtite do konca v desno (desna vrata) oz. v levo (leva vrata).
- Ponovno namestite pokrovček.

Tako zaklenjenih vrat z zunanje strani ni moč odkleniti. Z notranje strani z enkratnim potegom vratne kljuke vrata odklenete in odprete.

Otroška blokada



Sl. 81 Otroška blokada v levih vratih

Otroška blokada onemogoča odpiranje zadnjih vrat z notranje strani. Funkcija preprečuje, da bi otroci med vožnjo odprli vrata.

Funkcija deluje neodvisno od elektronskega sistema odklepanja in zaklepanja vozila. Na voljo je samo v zadnjih vratih. Otroško blokado lahko mehansko vključite oz. izključite samo skladno z naslednjim opisom:

Aktiviranje otroške blokade

- Odklenite vozilo in odprite vrata, ki jih želite blokirati.
- Pri odprtih vratih s ključem vozila režo v levih vratih zavrtite v smeri urnega kazalca »» sl. 81, v desnih vratih pa v nasprotni smeri urnega kazalca.

Deaktiviranje otroške blokade

- Odklenite vozilo in odprite vrata, v katerih želite deaktivirati otroško blokado.
- Pri odprtih vratih s ključem vozila režo v levih vratih zavrtite v nasprotni smeri urnega kazalca »» sl. 81, v desnih vratih pa v smeri urnega kazalca.

Pri aktivirani otroški blokadi je vrata možno odpreti le z zunanje strani.

Vrata prtljavnika

Uvod

Vrata prtljavnika se odklenejo in zaklenejo skupaj z vrati.

Pri vozilih s sistemom Keyless Access se vrata prtljavnika odklenejo samodejno, ko jih odpremo »» str. 100.

⚠ POZOR

Posledica nestrokovnega in nenadzorovanega odklepanja, odpiranja ali zapiranja vrat prtljavnika so lahko nezgode in hude poškodbe.

- Vrat prtljavnika ne odpirajte, dokler so vključene zadnje meglenke in luči za vzvratno vožnjo. To lahko poškoduje prikazne lučke.
- Vrat prtljavnika ne zapirajte tako, da z roko pritiskate na zadnje steklo. Zadnje steklo lahko počí. Nevarnost poškodb!
- Ko zaprete vrata prtljavnika, preverite, ali so dobro zaprta, sicer se med vožnjo lahko nenadoma odprejo.
- Pri zapiranju vrat prtljavnika ne bodite nepazljivi ali lahkomišelní, saj lahko pri tem poškodujete sebe in druge. Vedno poskrbite, da bo predel okoli vrat prtljavnika prost.
- Nikoli ne vozite s priprtimi ali celo z odprtimi vrati prtljavnika, saj lahko v notranjost vozila zaidejo izpušni plini. Nevarnost zastrupitve!
- Vozila nikoli ne pustite brez nadzora, in nikoli ne dovolite, da se otroci igrajo v vozilu ali njegovi bližini, še posebej pri odprtih vratih prtljavnika. Otroci bi lahko zlezli v prtljajnik, zaprli vrata prtljavnika in se tako zaprli v prtljajnik. Zaprto vozilo se glede na »»

letni čas lahko ekstremno segreje ali ohladi, kar lahko povzroči hude poškodbe, boleznici ali celo smrt.

PREVIDNO

Preden vrata prtljažnika odprete, morate zagotoviti, da je dovolj prostora za odpiranje in zapiranje, npr. pri priklopljeni prikolic, ali če je vozilo v garaži.

Napotek

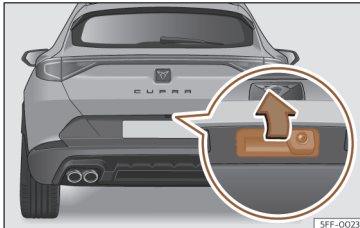

Preden zaprete vrata prtljažnika, se prepričajte, da ključa vozila niste pozabili v prtljažniku.

Odpiranje in zapiranje vrat prtljažnika



Sl. 82 Vrata prtljažnika: odpiranje z zunanje strani.

Odpiranje vrat prtljažnika poteka prek električnega sistema. Ta se aktivira z rahlim pritiskom na kljuko»»» **sl. 82**.

Za zaklepanje ali odklepanje vrat prtljažnika pritisnite tipko  ali  na ključu vozila.

Če so vrata prtljažnika odprta oz. priprta, se na zaslonu v kombiniranem instrumentu pokaže ustrezno opozorilo. Če so vrata prtljažnika odprta in vozilo doseže hitrost 6 km/h (4 mph), se dodatno oglasi še opozorilni zvočni signal.

Odpiranje in zapiranje

- Odpiranje: rahlo pritisnite na kljuko. Vrata prtljažnika se samodejno odprejo.
- Zapiranje: primite enega od ročajev na notranji oblogi in povlecite vrata prtljažnika nazdol ali pritisnite tipko na vratih prtljažnika »»» **sl. 83**.

Ko so stranska vrata zaklenjena, so zaklenjena tudi vrata prtljažnika.

Vrata prtljažnika z električnim pomikom

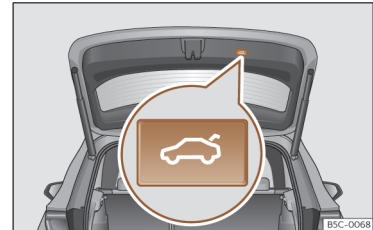

Sl. 83 Vrata prtljažnika: tipka za zapiranje vrat prtljažnika.





Sl. 84 Voznikova vrata: tipka za odpiranje in zapiranje vrat prtljažnika.





Odpiranje vrat prtljažnika

- Odklenite vozilo»»» str. 96 in za hip pritisnite ročaj vrat prtljažnika. Pri vozilih s sistemom Keyless Access lahko pritisnete neposredno

na ročaj vrat prtljažnika. Vrata prtljažnika se odprejo, če je v bližini vozila zaznan veljavni ključ.

- **ALI:** glede na značilnosti potegnite tipko  na voznikovih vratih navzgor»» sl. 84. Tipka deluje tudi pri izključenem kontaktu.
- **ALI:** Pritisnite in zadržite tipko  na ključu vozila za pribl. 1 sekundo. Če je vozilo zaklenjeno, se odprejo samo vrata prtljažnika (vsa preostala vrata ostanejo zaklenjena).
- **ALI:** Pri vozilih s sistemom Keyless Access lahko prtljažnik odprete s premikom noge v območju pod odbijačem, kjer so nameščeni senzorji (Easy Open)» str. 110). Vrata prtljažnika se samodejno odprejo.

Zapiranje vrat prtljažnika

- Za hip pritisnite tipko  na vratih prtljažnika»» sl. 83 »»  v poglavju Uvod na str. 107.
- **ALI:** glede na značilnosti potegnite tipko  na voznikovih vratih navzgor»» sl. 84.
- **ALI:** Pri vozilih s sistemom Keyless Access pritisnite in zadržite tipko  na ključu vozila, dokler se vrata prtljažnika ne zaprejo, ali premaknite nogo v območje pod odbijačem, kjer so nameščeni senzorji (Easy Open) »» str. 110. Ključ vozila mora biti v območju zaznavanja sistema Keyless Access v zadnjem delu zunaj vozila.
- **ALI:** Premaknite vrata prtljažnika z roko v smeri zapiranja, da se samodejno zaprejo.

- Vrata prtljažnika se samodejno premaknejo v končni položaj za zapiranje in nato samodejno zaprejo »»  v poglavju Uvod na str. 107.

Prekinitev postopka odpiranja ali zapiranja

Postopek odpiranja in zapiranja vrat prtljažnika lahko prekinete s pritiskom ene od tipk .

Pri ponovnem pritisku katere od tipk  se vrata prtljažnika pomaknejo nazaj v izhodiščni položaj.

Če vrata prtljažnika med samodejnim postopkom odpiranja ali zapiranja naletijo na odpor ali oviro, se postopek samodejno prekine. Pri postopku zapiranja se vrata prtljažnika nekoliko odprejo.

- Preverite, zakaj se vrata prtljažnika niso mogla odpreti ali zapreti.
- Vrata poskusite ponovno odpreti ali zapreti.
- Morebiti je možno vrata odpreti ali zapreti z nekoliko moči.

Posebnost pri vleki prikolice

Če je tovarniško vgrajena vlečna naprava električno povezana s prikolicom»» str. 291, je mogoče električna vrata prtljažnika odpreti ali zapreti samo s tipkama na vratih prtljažnika ali funkcijo Easy Open.

Akustična opozorila

Med postopkom odpiranja ali zapiranja vrat prtljažnika se oglasijo zvočni signali. Izjema: Če se vrata prtljažnika odprejo z ročajem ali funkcijo Easy Open s premikom noge ali zaprejo s tipko na vratih prtljažnika»» sl. 83.

Sprememba in shranjevanje kota odpiranja

Če je razpoložljiv prostor za ali nad vozilom manjši kot je območje delovanja vrat prtljažnika, se lahko kot odpiranja vrat spremeni.

Da bi nov kot odpiranja shranili, morajo biti vrata prtljažnika odprta vsaj do polovice.

- Postopek prekinite v zelenem položaju.
- Pritisnite in zadržite tipko »» sl. 83 na vratih prtljažnika vsaj 3 sekunde.

Kot odpiranja se shrani. Ob uspešni shranitvi utripnejo opozorilne utripalke in se oglasijo zvočni signal.

Ponastavitev in shranjevanje kota odpiranja

Da bi se vrata prtljažnika ponovno popolnoma odprla, je treba kot zapiranja ponastaviti in spet shraniti.

- Odklenite vrata prtljažnika in jih odprite do shranjene višine.
- Vrata prtljažnika ročno odprite do konca. Za to je potrebno nekoliko moči. »»

Upravljanje

- Pritisnite in zadržite tipko  » » » **sl. 83** na vratih prtljažnika vsaj 3 sekunde.
- Zdaj je tovarniško programirani kot odpiranja ponastavljen in shranjen. Ob uspešni shranitvi utripnejo opozorilne utripalke in se oglasi zvočni signal.

Avtomatska zaščita pred pregrevanjem

Če je sistem v kratkih intervalih vedno znova aktiviran, se zaradi zaščite pred pregrevanjem izklopi.

Takoj ko se sistem ponovno ohladi, je mogoče funkcijo spet uporabljati. Medtem je možno vrata prtljažnika odpreti in zapreti samo ročno ob uporabi sile.

Če se akumulator vozila pri odprtih vratih prtljažnika odklopi » » » str. 332 ali pa pregori » » » str. 58, je treba sistem ponovno inicializirati. Za to je treba vrata popolnoma zapreti.

Zasilno odklepanje

» » » str. 111

POZOR

Pri veliki količini snega na vratih prtljažnika ali če je na vratih nameščen pretežak tovor, obstaja možnost, da se vrata prtljažnika ne bodo odprla, ali pa se med postopkom odpiranja zaradi dodatne teže ponovno zaprejo in povzročijo hude poškodbe.

- Vrat prtljažnika ne odprite, če je na njih velika količina snega ali pretežak tovor (npr. na strešnem prtljažniku).
- Preden vrata odprete, odstranite sneg ali tovor.

Vrata prtljažnika s senzorsko krmiljenim odpiranjem in zapiranjem (Easy Open)

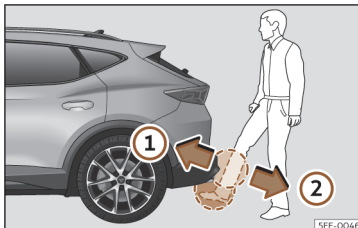

Sl. 85 Senzorsko krmiljeno odpiranje/zapiranje vrat prtljažnika (Easy Open)

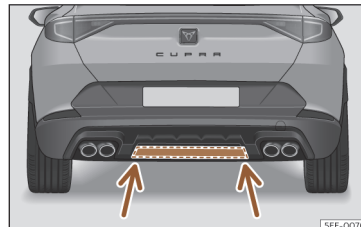

Sl. 86 Območje zaznavanja spodnjih senzorjev.

Če je v bližini vrat prtljažnika veljaven ključ, lahko vrata odklenete in odprete oziroma zaprete s premikom noge v območju senzorjev pod odbijačem.

- Izključite kontakt.
- Postavite se pod zadnji odbijač.
- S hitrim premikom približajte nogo in spodnji del noge čim bolj pod odbijač. Spodnji del noge mora biti v bližini zgornjega območja senzorja, stopalo pa v bližini spodnjega območja senzorja » » » **sl. 85** ①.
- Stopalo in spodnji del noge s hitrim premikom umaknite iz območja senzorjev » » » **sl. 85** ②. Vrata prtljažnika se samodejno odprejo.
- Če se vrata prtljažnika ne odprejo, po nekaj sekundah postopek ponovite. Območje zaznavanja spodnjih senzorjev morebiti ni bilo doseženo » » » **sl. 86**.

Odpiranje in zapiranje

Z dodatnim premikom noge analogno glede na odpiranje se vrata prtljažnika zaprejo (če je ključ vozila v bližini vrat prtljažnika).

Pri zaklenjenem vozilu se vrata prtljažnika po zapiranju avtomatsko zaklenejo, če v bližini vozila ni veljavnega ključa vozila.

Premikanje vrat prtljažnika se lahko z nadaljnjim, enakim premikom noge zaustavi (če je v bližini vrat prtljažnika ključ vozila).

Po naslednjimi pogoji funkcija Easy Open ni na voljo ali pa je na voljo pogojno (primeri):

- Če je zadnji odbijač zelo umazan.
- Če je na zadnjem odbijaču slanica, npr. po vožnji po cestah z raztreseno soljo.
- Če je bilo vozilo naknadno opremljeno z vlečno kljuko.

Pri močnih padavinah lahko funkcija Easy Open vrata prtljažnika odpre z zamikom oz. se lahko avtomatsko deaktivira, da prepreči neželeno odpiranje vrat prtljažnika, npr. zaradi vdora vode.

Funkcijo Easy Open lahko trajno aktivirate ali deaktivirate v infotainment sistemu. Izberite  > **Vozilo** > **Zunanost** > **Centralno zaklepanje**.

POZOR

Če se v bližini vrat prtljažnika nahaja veljavni ključ, se lahko zgodi, da se pomotoma aktivira funkcija Easy Open, npr. pri pome-

tanju pod odbijačem zadaj, zaradi v to območje usmerjenega vodnega curka visokotlačnega čistilnika, ali zaradi izvedbe vzdrževalnih del v tem območju. Zaradi zmotnega odpiranja vrat prtljažnika se lahko osebe, ki so v predelu vrat zadaj, poškodujejo oz. pride do materialne škode.

- Zato je treba zagotoviti, da v območju vrat prtljažnika ni veljavnega ključa brez nadzora.
- Pred izvedbo vzdrževalnih del in popravil v vozilu je treba funkcijo Easy Open deaktivirati v infotainment sistemu.
- Pred pranjem vozila je treba funkcijo Easy Open deaktivirati v infotainment sistemu.
- Pred nameščanjem nosilca za kolesa ali priklopom prikolice»» str. 291 je treba funkcijo Easy Open deaktivirati v infotainment sistemu.

Zasilno odklepanje vrat prtljažnika



Sl. 87 Zasilno odklepanje vrat prtljažnika

Vrata prtljažnika lahko zasilno odklenete iz notranjosti vozila (npr. pri praznem akumulatorju vozila).

V oblogi vrat prtljažnika je reža, ki omogoča dostop do mehanizma za zasilno odpiranje.

Odklepanje vrat prtljažnika iz notranjosti prtljažnika



- Z uporabo kovinskega dela ključa odmaknite izrezano pločevino in jo snemite v smeri notranje strani prtljažnika.
- Ključ vstavite v režo in ga premaknite v smeri puščice, dokler se ključavnica ne odklene»» sl. 87.

Elementi za upravljanje električnega pomika stekel

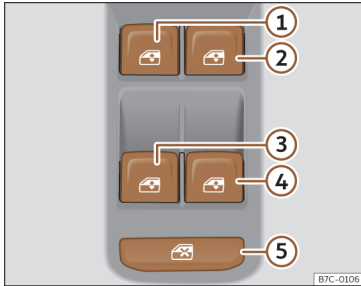
Odpiranje in zapiranje električnih stekel



Sl. 88 Del voznikovih vrat: elementi za upravljanje električnega pomika sprednjih in zadnjih stekel

- Odpiranje stekla: pritisnite tipko .
- Zapiranje stekla: povlecite tipko .

Tipke v voznikovih vratih

- 1 Stekla v sprednjih levih vratih
- 2 Stekla v sprednjih desnih vratih
- 3 Stekla v zadnjih levih vratih
- 4 Stekla v zadnjih desnih vratih

- 5 Varnostno stikalo za blokiranje tipk za pomik stekel v zadnjih vratih

S tipkami v voznikovih vratih lahko odpirate in zapirate stekla v sprednjih in zadnjih vratih. Vsa preostala vrata so opremljena z ločenim stikalom za pomik ustreznega stekla.

Če vozilo parkirate ali pustite nenadzorovano, stekla vedno popolnoma zaprite »» .

Po izklopu kontakta lahko s stekli upravljate še približno 10 minut, če niste odprli voznikovih ali sovoznikovih vrat.

Varnostno stikalo

Z varnostnim stikalom »» sl. 88  v voznikovih vratih lahko blokirate tipki za pomik stekel v zadnjih vratih.

Varnostno stikalo ni aktivirano: tipki v zadnjih vratih delujeta.

Varnostno stikalo je aktivirano: tipki v zadnjih vratih ne delujeta.

Simbol varnostnega stikala  sveti rumeno, če sta tipki zadnjih stekel blokirani.

Komfortno odpiranje in zapiranje

Z zunanje strani je mogoče okna odpreti in zapreti s ključem vozila:



Komfortno odpiranje:

- Tipko  na radijskem ključu za oddaljeno upravljanje držite pritisnjeno, dokler vsa

stranska stekla in strešno okno ne dosežejo želenega položaja.

- **ALI:** Najprej s tipko  na radijskem ključu za oddaljeno upravljanje odklenite vozilo in nato zadržite ključ v ključavnici voznikovih vrat, dokler se vsa stekla in strešno okno ne pomaknejo v zeleni položaj.

Komfortno zapiranje:

- Tipko  na radijskem ključu za oddaljeno upravljanje držite pritisnjeno, dokler vsa stranska stekla in strešno okno »»  niso zaprta.

- **ALI:** Ključ v ključavnici voznikovih vrat držite v položaju za zaklepanje, dokler se ne zapre vsa stekla in strešno okno.

- **ALI:** Uporabite sistem Keyless Access (samo zaklepanje): Pritisnite in zadržite senzorško površino »» sl. 90 (puščica) na vratni kljuki za nekaj sekund, da zaprete okna in panoramsko pomično strešno okno. Če senzorško površino spustite, boste prekinili zapiranje.

Pri komfortnem zapiranju se najprej zaprejo okna in nato pomično panoramsko strešno okno.

V infotainment sistemu lahko prilagodite različne nastavitve s funkcijsko tipko  > **Vozilo** > **Zunanost** > **Okna** > **Komfortno odpiranje**.

Odpiranje in zapiranje do končnega položaja

Avtomatsko zapiranje in odpiranje do končnega položaja omogoča, da se okna popolnoma odprejo in zaprejo. Pri tem ustrezne tipke za pomik stekla ni treba držati pritisnjene.

Za avtomatsko zapiranje do končnega položaja: tipko ustreznega okna za kratek čas povlecite navzgor do druge stopnje.

Za avtomatsko odpiranje do končnega položaja: tipko ustreznega okna za kratek čas povlecite navzdol do druge stopnje.

Zaustavitev avtomatskega pomika: ponovno pritisnite ali povlecite tipko za ustrezno okno.

Ponovno aktiviranje avtomatskega zapiranja in odpiranja do končnega položaja

Če je bil akumulator odklopljen ali se je izpraznil, ko okna niso bila popolnoma zaprta, avtomatsko zapiranje in odpiranje do končnega položaja ne deluje in ga je treba ponovno aktivirati:

- Tipko ustreznega okna povlecite navzgor in jo vsaj za eno sekundo zadržite v tem položaju.
- Tipko spustite ter jo ponovno povlecite navzgor in zadržite. Avtomatsko zapiranje in odpiranje do končnega položaja ponovno deluje.

Hkrati je mogoče ponovno aktivirati avtomatski pomik posameznih ali več oken.

⚠ POZOR

Upošteвайте varnostna opozorila »» ⚠ v poglavju Uvod na str. 106.

- Posledica nepazljive uporabe električnega pomika stekel so lahko hude poškodbe.
- Pri zapiranju stekel ne bodite nepazljivi ali lahkomišeln, saj lahko pri tem poškodujete sebe in druge. Vedno poskrbite, da bo območje odpiranja in zapiranja stekel prosto.
- Ob vklopu kontakta lahko začne delovati električna oprema – nevarnost zmečkanin in drugih poškodb, npr. zaradi električnega pomika stekel.
- Vrata je mogoče zakleniti z radijskim ključem za oddaljeno upravljanje, kar v nujnem primeru oteži dostop reševalcem.
- Zato ključ vozila vedno vzemite s seboj, ko zapustite vozilo.
- Pomik stekel se deaktivira šele, ko izključite kontakt in odprete ena od sprednjih vrat.
- Po potrebi z varnostnim stikalom blokirajte pomik zadnjih stekel. Preverite, ali ste to res storili.
- Iz varnostnih razlogov stekla z radijskim ključem za oddaljeno upravljanje odpirajte in zapirajte samo z razdalje 2 m. Ko pritisnete tipko, vedno opazujte gibanje stranskih stekel, da nehotе ne pride do poškodb. Če spustite tipko, se pomik takoj prekine.

📖 Napotek

Če je zapiranje stekla oteženo ali ovirano, se to takoj spet odpre »» str. 113. V tem primeru pred ponovnim zapiranjem preverite, zakaj se steklo ni zaprlo.

Omejitev sile zapiranja stranskih stekel

Omejitev sile zapiranja ob zapiranju stekel zmanjšuje nevarnost poškodb.

- Če je samodejno zapiranje stekla oteženo ali ovirano, se steklo na tej točki ustavi in se takoj spet nekoliko odpre »» ⚠.
- Nato preverite, zakaj se steklo ne zapre, preden poskusite znova.
- Če ga boste ponovno poskusili zapreti v 10 sekundah in bo zapiranje oteženo ali pa bo steklo naletelo na oviro, se bo avtomatsko odpiranje in zapiranje za 10 sekund izključilo.
- Če je pomik stekla še vedno otežen ali oviran, se steklo na tej točki ustavi.
- Če ne morete ugotoviti, zakaj se steklo ne zapre, ga v naslednjih 10 sekundah ponovno poskusite zapreti tako, da povlečete tipko. Steklo se zapre z največjo močjo. **Omejitev sile zapiranja je sedaj deaktivirana.**
- Če počakate dlje kot 10 sekund, se steklo ob pritisku na tipko ponovno do konca odpre »»

Upravljanje

in funkcija zapiranja do končnega položaja ponovno deluje.

⚠ POZOR

Upoštevajte varnostna opozorila »» ⚠ v poglavju Odpiranje in zapiranje električnih stekel na str. 113.

- Omejitev sile zapiranja ne preprečuje, da vam stekla ne bi priprla prstov ali drugih delov telesa. Nevarnost nezgode.

Panoramsko pomično strešno okno

Uvod

Panoramsko pomično strešno okno je sestavljeno iz dveh steklenih delov. Zadnji element je fiksno vgrajen in ga ni možno odpreti. Dodatno ima senčni rolo.

Panoramsko pomično strešno okno deluje le pri vključenem kontaktu. Po izklopu kontakta lahko panoramsko pomično strešno okno odpirate ali zapirate še nekaj minut, dokler ne odprete voznikovih ali sovoznikovih vrat.

⚠ POZOR

Malomarna ali nepazljiva uporaba panoramskega pomičnega strešnega okna lahko povzroči hude poškodbe.

- Panoramsko pomično strešno okno in senčni rolo odpirajte in zapirajte, samo če ni nikogar v območju delovanja.
- Ko zapustite vozilo, vse ključe vozila vedno vzemite s seboj.
- V vozilu nikdar ne puščajte otrok ali oseb, ki potrebujejo tujo pomoč, še zlasti če imajo dostop do ključa vozila. Če ključ uporabljate nepazljivo, se lahko vozilo zaklene, motor zažene, kontakt aktivira in panoramsko pomično strešno okno se začne premikati.
- Po izklopu kontakta lahko panoramsko pomično strešno okno odpirate ali zapirate še nekaj minut, dokler ne odprete voznikovih ali sovoznikovih vrat.

ⓘ PREVIDNO

- Da bi preprečili poškodbe, pri zimskih temperaturah s panoramskega pomičnega strešnega okna odstranite led ali sneg, preden ga odprete ali prilagodite dvignjen položaj.
- Preden zapustite vozilo ali ob dežju vedno zaprite panoramsko pomično strešno okno. Pri odprtem ali dvignjenem panoramskem pomičnem strešnem oknu voda lahko vstopa v notranjost vozila in povzroči nepopravljive poškodbe na električnem sistemu. Posledično lahko pride do dodatnih poškodb vozila.

ⓘ Napotek

- Z roko ali sesalnikom redno odstranjujte liste in proste predmete, ki se zbirajo na tirnicah panoramskega pomičnega strešnega okna.
- Če pride do motnje v delovanju panoramskega pomičnega strešnega okna, ne deluje niti funkcija omejitve sile zapiranja. Obrnite se na pooblaščen servis.

Upravljanje panoramskega pomičnega strešnega okna

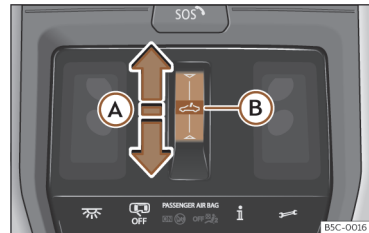

Sl. 89 V stropni oblogi: tipka za panoramsko pomično strešno okno.

Območja delovanja ☞ je mogoče upravljati na dva načina: potiskanje in pritisikanje.

Potiskanje: Strešno okno je odprto ali polpolnoma ali delno zaprto.

Odpiranje in zapiranje

Pritiskanje: Strešno okno je dvignjeno, odprto ali popolnoma ali delno zaprto. Pritisnite še enkrat, da zaustavite samodejno premikanje.

Dviganje, odpiranje in zapiranje panoramskega pomičnega strešnega okna

Odpiranje panoramskega pomičnega strešnega okna:

- Samodejno premikanje: povlecite prst nazaj čez območje delovanja ↵»» sl. 89 (A).
- Ročno premikanje: povlecite prst nazaj čez območje delovanja ↵ in ga tam zadržite.

Zapiranje panoramskega pomičnega strešnega okna:

- Samodejno premikanje: povlecite prst naprej čez območje delovanja ↵ (A).
- Ročno premikanje: povlecite prst naprej čez območje delovanja ↵ in ga tam zadržite.

Dviganje panoramskega pomičnega strešnega okna:

- Panoramsko pomično strešno okno je mogoče dvigniti, le če je zaprto.
- Samodejno premikanje: v sredini za hip pritisnite na območje delovanja ↵ (B)

Zapiranje panoramskega pomičnega strešnega okna, ko je dvignjeno:

- Samodejno premikanje: povlecite prst naprej čez območje delovanja ↵ (A) ali v sredini za hip pritisnite na območje delovanja ↵ (B).

Zaustavitev samodejnega odpiranja ali zapiranja:

- Ponovno pritisnite na območje delovanja ↵.

Komfortna funkcija za odpiranje in zapiranje panoramskega pomičnega strešnega okna

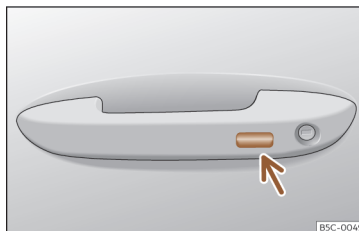

Sl. 90 Vratna kljuka: senzorska površina.

Panoramsko pomično strešno okno lahko odpirate in zapirate s komfortno funkcijo, in sicer enako kot stranska stekla.

Odpiranje in zapiranje s ključavnico v vozniških vratih

- Zadržite ključ v ključavnici vozniških vrat v položaju za odklepanje ali zaklepanje, da odprete ali zaprete streho v privzdignjenem položaju. Spustite ključ, da prekinete funkcijo.

Odpiranje in zapiranje z radijskim ključem za oddaljeno upravljanje

- Za odpiranje ali zapiranje panoramskega pomičnega strešnega okna pritisnite in zadržite tipko. Če tipko spustite, boste prekinili odpiranje ali zapiranje.

Zapiranje s sistemom Keyless Access

- Pritisnite in zadržite senzorsko površino »» sl. 90 (puščica) na vratni kljuki, da zaprete panoramsko pomično strešno okno. Če senzorsko površino spustite, boste prekinili zapiranje.

Omejitev sile zapiranja panoramskega strešnega okna in senčnega roloja

Omejitev sile zapiranja zmanjša nevarnost zmečkanin pri zapiranju panoramskega pomičnega strešnega okna in senčnega roloja »» Δ. Če panoramsko pomično strešno okno ali senčni rolo pri zapiranju udarita ob upor ali oviro, se takoj ponovno odpreta. »

- Preverite, zakaj panoramskega pomičnega strešnega okna ali senčnega roloja ni možno zapreti.
- Panoramsko pomično strešno okno ali senčni rolo poskusite ponovno zapreti.
- Če panoramskega pomičnega strešnega okna ali senčnega roloja zaradi ovire ali upora ni možno zapreti, ostaneta v položaju in se ponovno odpreta. Pri aktivirani avtomatski funkciji se lahko ponovno sproži postopek zapiranja.
- Če se panoramsko pomično strešno okno ali senčni rolo ponovno ne zapreta, ju zaprite brez omejitve sile zapiranja.

Zapiranje panoramskega pomičnega strešnega okna brez omejitve sile zapiranja

- Pribl. 5 sekund po aktiviranju omejitve sile zapiranja povlecite prst naprej čez območje delovanja «» sl. 89  in ga pustite pritisnjenega, dokler se panoramsko pomično strešno okno popolnoma ne zapre.
- **Panoramsko pomično strešno okno se v tem primeru zapre brez omejitve sile zapiranja!**
- Če panoramsko pomično strešno okno še vedno ni mogoče zapreti do konca, se obrnite na servis.

POZOR

Pri zapiranju panoramskega pomičnega strešnega okna ali senčnega roloja brez ak-

tivirane omejitve sile zapiranja lahko pride do hudih poškodb.

- Panoramsko pomično strešno okno in senčni rolo vedno zapirajte z veliko previdnosti.
- V območju panoramskega pomičnega strešnega okna ali senčnega roloja nikoli ne sme biti nobene osebe, še posebej če gre za zapiranje brez omejitve sile zapiranja.
- Omejitev sile zapiranja ne preprečuje, da se prsti ali drugi deli telesa ne bi priprli ob strešni okvir – nevarnost poškodb.

Luči

Osvetlitev vozila

Kontrolne lučke



Zasveti

Izpada vseh ali posameznih luči.

Smerna žaromet (Cornering) motena.



Zasveti

Vključena zadnja meglenka.



Zasveti

Vključen levi ali desni smernik.

V primeru izpada katerega od smernikov kontrolna lučka utripa še enkrat hitreje.

Vključene opozorilne utripalke»» str. 122.



Zasveti

Smerniki prikolice



Zasveti

Vključene dolge luči ali aktivirano svetlobno opozorilo »» str. 118.

Luči

Zasveti

Asistenca za luči je vklopljena» str. 120 .

Ob vklopu kontakta se za kratek čas prižgejo nekatere opozorilne in kontrolne lučke. Čež nekaj sekund ugasnejo.

POZOR

Upoštevajte varnostna opozorila »» » **Δ** v poglavju Kontrolne in opozorilne lučke na str. 86.

Tipke za osvetlitev in vidljivost



Sl. 91 Armaturna plošča: stikalo za luči.

S pritiskom na tipko **MODE** lahko izbirate med (ustrezna kontrolna lučka zasveti):



Vključene zasenčene luči.

AUTO

Avtomatsko krmiljenje zasenčenih in dnevnih luči.



Vključene pozicijske luči.

Dodatno je mogoče aktivirati naslednje funkcije osvetlitve s pritiskom na ustrezní simbol.

Ko je funkcija aktivirana, zasveti ustrezní simbol. Za deaktiviranje morate ponovno pritisniti na simbol.



FRONT

Vklop ali izklop sprednjih meglenk.



REAR

Vklop ali izklop zadnjih meglenk.



MAX

Vklop ali izklop funkcije za odroševanje vetrobranskega stekla» str. 152 .



REAR

Vklop ali izklop ogrevanja zadnjega stekla »» str. 152.

Za pravilno nastavitvežarometov in uporabo ustreznih luči je vedno odgovoren voznik.

Avtomatsko krmiljenje zasenčenih luči AUTO

Avtomatsko krmiljenje zasenčenih luči predstavlja pomoč in ne more prepoznati vseh voznih situacij.

Ko sveti kontrolna lučka **AUTO**, se osvetlitev vozila, kombiniranega instrumenta in elementov ter tipk za upravljanje samodejno vključi »» **Δ**:

- Senzor osvetljenosti zazna temo, npr. pri vožnji skozi tunel. Ko senzor zazna dovolj svetlobe, se luči vozila, kombinirani instrument in stikalo za luči ponovno izklopijo.
- Senzor za dež zazna dež in aktivira brisalce. Ko so brisalci neaktivni nekaj minut, se luči vozila, kombinirani instrument in stikalo za luči ponovno izklopijo.

Dnevne luči

Dnevne luči so ločene luči v sprednjih žarometih.

Dnevne luči se vključijo vedno takrat, ko je vključen kontakt, so kontrolne lučke izključene ali pa sveti kontrolna lučka **AUTO**, senzor osvetljenosti pa ne zazna teme. Dnevne luči se izključijo, ko se izključi kontakt.

Ko sveti kontrolna lučka **AUTO**, senzor osvetljenosti glede na zunanjo osvetlitev avtomatsko vključi in izključi zasenčene luči (vključno z osvetlitvijo instrumentov in stikal) ali dnevne luči.

Avtocestna osvetlitev

Avtocestna osvetlitev je na voljo pri vozilih, ki so opremljena z žarometi LED High. »

Upravljanje

Funkcija se vklopi in izklopi v ustreznem meniju infotainment sistema.

- **Aktiviranje:** ko je hitrost vozila več kot 10 sekund nad 110 km/h (68 mph), se svetlobni snop zasenčenih luči nekoliko pomakne navzgor in tako izboljša voznikovo vidno polje.
- **Deaktiviranje:** ko se hitrost vozila zniža pod 100 km/h (62 mph), se svetlobni snop zasenčenih luči vrne v običajni položaj.

Opozorilni toni za neizključene luči

Če kontakt ni vključen in so voznikova vrata odprta, se pod naslednjimi pogoji oglasijo opozorilni toni, ki vas opominjajo, da morate ugasniti luči.

- Pri vključenih parkirnih lučeh»» str. 118.
- Pri vključenih kontrolni lučki »»» ali (¶).

⚠ POZOR

Če cestišče ni primerno osvetljeno in drugi udeleženci v prometu ne morejo zadostno ali sploh videti vozila, lahko pride do nezgod.

- Avtomatsko krmiljenje zasenčenih luči (AUTO) vklopi zasenčene luči samo pri spremembah svetlobe in ne npr. v megli.

⚠ POZOR

pozicijske ali dnevne luči niso dovolj svetle, da bi v zadostni meri osvetlile cesto in da bi vas videli drugi udeleženci v prometu.

- V temi, pri padavinah in slabi vidljivosti vedno vključite zasenčene luči.
- Pri slabi osvetlitvi vozišča zaradi neugodnih vremenskih ali svetlobnih razmer ne smete nikoli voziti z dnevnimi lučmi.

⚠ POZOR

Zaradi previsoko nastavljenih žarometov in neustrezne uporabe dolgih luči lahko pride do slepljenja drugih udeležencev v prometu. Zaradi tega lahko pride do hude nezgode.

- Pazite, da bodo žarometi vedno pravilno nastavljeni.

i Napotek

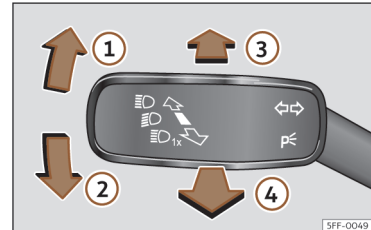

- Pri uporabi svetlobne opreme upoštevajte zakonske predpise, ki veljajo v posameznih državah.
- Zasenčene luči svetijo le pri vključenem kontaktu. Ob izklopu kontakta se avtomatsko vključijo pozicijske luči.
- Zadnja meglenska lahko slepi voznike za vami. Zadnjo meglenko zato vključite le pri zelo zmanjšani vidljivosti.

Ročica za smernike in dolge luči



Sl. 92 Ročica za smernike in dolge luči (odvisno od izvedbe).

Ročico pomaknite v želeni položaj:

- 1 Desni smernik ali desna parkirna luč (kontakt izključen).
- 2 Levi smernik ali leva parkirna luč (kontakt izključen).
- 3 Vključene dolge luči: v kombiniranem instrumentu sveti kontrolna lučka .
- 4 Svetlobno opozorilo se aktivira, ko povlečemo ročico. Kontrolna lučka  sveti.

Funkcijo izključite tako, da ročico pomaknete v osnovni položaj.

Komfortno utripanje smernikov

Ko je kontakt vključen, pomaknite ročico kar se da navzgor ali navzdol in jo spustite. Smerniki trikrat utripanejo.

Komfortno utripanje smernikov se lahko aktivira in deaktivira v infotainment sistemu s funkcijsko tipko  > **Vozilo** > **Zunanost** > **Luči** > **Komfortno utripanje smernikov** >>> str. 91.

Pri vozilih brez ustreznega menija lahko funkcijo deaktivirajo na pooblaščenem servisu.

Parkirne luči

Parkirne luči svetijo le pri izključenem kontaktu. Ko svetijo, se oglašča zvočno opozorilo, dokler so voznikova vrata odprta.

- Izključite kontakt.
- Ročico za smernike potisnite navzgor ali navzdol.

Pri vključenih parkirnih lučeh svetita sprednja pozicijska luč in zadnja luč na ustrezni strani vozila.

Obojestranske parkirne luči

- Izključite kontakt.
- Pritisnite tipko  **MODE**, da izberete >>>.
- Vozilo zaklenite z zunanje strani.

Vsakokrat se vključijo pozicijske luči obeh žarometov in deloma tudi zadnje luči.

POZOR

Smernike uporabljati pravilno, ne uporabljati ali pozabiti deaktivirati, da ne bi zmedli druge udeležence v prometu. Zaradi tega lahko pride do hude nezgode.

- Smernike vedno vključite pravočasno, tj. pred menjavo voznega pasu, prehitovanjem ali spreminjanjem smeri.
- Smernik izključite po tem, ko ste zamenjali vozni pas, prehiteli ali spremenili smer.

POZOR

Posledica nepravilne uporabe dolgih luči so lahko nezgode in hude poškodbe, saj lahko dolge luči slepijo druge udeležence v prometu in odvrčajo njihovo pozornost.

Napotek

- Če pri aktivirani ročici smernikov izključite kontakt, se oglašči zvočni signal, ko so voznikova vrata odprta. To vas opomni, da morate izključiti smernike, razen če želite, da so parkirne luči vključene.
- Ko so komfortni smerniki vklopljeni (utripnejo trikrat) in aktiviramo komfortni smernik na drugi strani, aktivna stran preneha z utripanjem, na novo izbrani strani pa utripne samo enkrat.
- Smerniki delujejo le pri vključenem kontaktu. Opozorilne utripalke lahko vključite tudi pri izključenem kontaktu.

• Če smernik prikolice ne deluje, smerniki vozila ne utripajo z dvojno hitrostjo, ampak preneha utripati kontrolna lučka (smerniki prikolice).

• *Dolge luči* je mogoče vključiti le pri vključenih kratkih lučeh.

• V hladnih oz. vlažnih vremenskih pogojih se lahko luči ter zadnje luči in smerniki na notranji strani za nekaj časa zarosijo. To je normalen pojav in ne vpliva na življenjsko dobo svetilne opreme vozila.

• Parkirne luči se ne aktivirajo avtomatsko pri vklopljenih levih ali desnih smernikih ali izključenem kontaktu.

Asistenca za avtomatski vklop/izklop dolgih luči (asistenca za luči)

Asistenca za avtomatski vklop/izklop dolgih luči samodejno prepreči slepljenje vozil v nasprotni smeri ali spredaj vozečih vozil. Dodatno asistenca za avtomatski vklop/izklop dolgih luči zazna osvetljena območja in izklopi dolge luči, npr. v naseljenih območjih.

Znotraj svojih omejitev asistenca samodejno vključi ali izključi dolge luči glede na okoljske in prometne pogoje ter tudi glede na hitrost >>> .

Upravljanje

Vklop asistencije za avtomatski vklop/izklop dolgih luči

- Vključite kontakt in izberite način **AUTO** na stikalu za luči»» sl. 91.
- Od osnovnega položaja ročico za smernike in dolge luči povlecite naprej»» sl. 92 .

Ko je asistenca za avtomatski vklop/izklop dolgih luči vključena, v kombiniranem instrumentu zasveti kontrolna lučka .

IZKlop asistencije za avtomatski vklop/izklop dolgih luči

- Izključite način **AUTO** na stikalu za luči»» sl. 91.
- **ALI**: ko so dolge luči vklopljene, ročico za smernike in dolge luči povlecite naprej»» sl. 92 .
- **ALI**: Ročico za smernike in dolge luči potisnite naprej, da ročno vklopite dolge luči. Potisnite ročico smernikov in dolgih luči naprej, da ročno izključite dolge luči.

Omejitve delovanja

V naslednjih primerih morate asistenco za avtomatski vklop/izklop dolgih luči izključiti ročno, ker se asistenca ne bo izključila pravočasno ali pa se sploh ne bo izključila.

- Na slabo osvetljenih cestah s prometnimi znaki, od katerih se svetloba močno odbija.

- Ne zadostno osvetljeni udeleženci v prometu, npr. pešci ali kolesarji.
- V ozkih ovinkih, na zelo strmih vzponih ali spustih, zaradi katerih nasproti vozeča vozila delno niso vidna.
- Pri nasproti vozečih vozilih na cestah s sredinsko varovalno ograjo, ko je položaj voznika bistveno višji od sredinske varovalne ograje, npr. položaj voznika tovornjaka.
- V megli, snegu in močnih padavinah.
- Pri zametih prahu ali peska.
- Pri poškodbah vetrobranskega stekla v vidnem polju kamere.
- Pri orošenosti, umazanij, nalepkah, snegu ali ledu pred vidnim poljem kamere.
- Pri motnji v delovanju kamere ali prekinjenem napajanju s tokom.

POZOR

Avtomatsko krmiljenje zasenčenih luči za gotavlja večje udobje, kar pa ne sme voditi v izzivanje nezgode. Sistem ne more nadomestiti voznikove pozornosti.

- Sami ste odgovorni, da dolge luči vedno prilagodite svetlobnim razmeram, vidljivosti in prometu.
- Krmiljenje zasenčenih luči vseh vozniških situacij morda ne bo zaznalo pravilno, delovanje sistema pa je lahko v določenih situacijah omejeno.

- Če je vidno polje kamere umazano, prekrito ali poškodovano, lahko to vpliva na delovanje funkcije krmiljenja zasenčenih luči. To velja tudi, če je naprava za luči vozila npr. spremenjena zaradi namestitve dodatnih žarometov.

PREVIDNO

Upoštevajte naslednja opozorila, da ne boste vplivali na delovanje sistema.

- Vidno polje kamere redno čistite in po potrebi očistite sneg in led.
- Vidnega polja kamere ne prekrivajte.
- Prepričajte se, da vetrobransko steklo v vidnem polju kamere ni poškodovano.

Napotek

- Svetlobno opozorilo in dolge luči lahko vedno ročno vključite in izključite z ročico za smernike in dolge luči»» str. 118.
- Če se v območju delovanja kamere nahajajo predmeti, ki oddajajo svetlobo, npr. prenosni navigacijski sistem, to lahko vpliva na delovanje asistencije za avtomatski vklop/izklop dolgih luči.

Sprednji meglenki s funkcijo smernih luči

Funkcija *smernih luči* predstavlja dodatno funkcijo zasenčenih luči za izboljšavo

osvetlitve na strani cestišča med vožnjo skozi oster ovinek pri nizki hitrosti.

Funkcija *smernih luči* deluje, ko so zasenčene luči že vključene in je funkcija omogočena pri hitrostih, ki so nižje od 40 km/h (25 mph).

- Ko zasučete volan ali aktivirate smernik, postopoma zasveti ustrezna sprednja meglenka. Po zasuku se funkcija *smernih luči* postopoma izključi.
- Ko prestavite v vzvratno prestavo, se vključita obe meglenki.

„Funkcija Coming Home“ / „Leaving Home“

Funkcija „Coming Home“ / „Leaving Home“ osvetli neposredno okolico vozila pri vstopanju in izstopanju v temi. Ko je funkcija aktivirana, svetijo sprednje pozicijske in zasenčene luči, zadnje luči in lučke za osvetlitev registrske tablice.

Funkcijo „Leaving Home“ krmili senzor za zunanjo svetlobo.

V meniju z nastavitvami vozila v infotainment sistemu lahko nastavite trajanje podaljšane osvetlitve in aktivirate ali deaktivirate funkcijo.

Aktiviranje funkcije „Coming Home“

Vozila s senzorjem osvetljenosti in senzorjem za dež

- Ugasnite motor in izključite kontakt z lučmi v načinu **AUTO**» str. 117.
- Funkcija „Coming Home“ se avtomatsko aktivira samo takrat, ko senzor osvetljenosti zazna temo.

Vozila brez senzorja osvetljenosti in senzorja za dež

- Izključite kontakt.
- *Za pribl. 1 sekundo* vklopite svetlobno opozorilo.

Funkcija „Coming Home“ se aktivira, ko se odprejo voznikova vrata. Čas za *izklop luči* začne teči, ko se zaprejo zadnja vrata ali vrata prtljažnika.

Funkcija „Coming Home“ se deaktivira v naslednjih primerih:

- Avtomatsko po poteku nastavljenega časovnega zamika izklopa.
- Avtomatsko, ko so vrata vozila ali vrata prtljažnika odprta več kot 30 sekund po zagonu motorja.
- Ko so kontrolne lučke stikal za luči izključene» str. 117.
- Ob vklopu kontakta.

Aktiviranje funkcije „Leaving Home“

• Odklenite vozilo z radijskim ključem za oddaljeno upravljanje.

- Funkcija „Leaving Home“ se aktivira, samo če je stikalo za luči v načinu **AUTO** in senzor osvetljenosti zazna temo.

Funkcija „Leaving Home“ se izključi v naslednjih primerih:

- Avtomatsko po poteku časa vklopa funkcije „Leaving Home“ (serijsko 30 sekund).
- Pri zaklepanju vozila (zaklepanje z radijskim ključem za oddaljeno upravljanje).
- Ko so kontrolne lučke stikal za luči izključene» str. 117.
- Ob vklopu kontakta.

Napotek

Da bi aktivirali funkciji „Coming Home“ in „Leaving Home“, mora biti kontrolna lučka **AUTO** glavnega stikala za luči vključena, senzor osvetljenosti pa mora zaznati temo.

Opozorilne utripalke



Sl. 93 Armaturna plošča: stikalo za opozorilne utripalke

Opozorilne utripalke v kritičnih situacijah druge udeležence v prometu opozorijo na vaše vozilo.

V primeru, da se vaše vozilo ustavi:

1. Vozilo parkirajte tako, da bo varno oddaljeno od tekočega prometa.
2. Pritisnite tipko, da vključite opozorilne utripalke >>>
3. Izključite kontakt.
4. Vključite elektronsko parkirno zavoro.
5. Prestavite v 1. prestavo v vozilu z ročnim menjalnikom ali pritisnite tipko za parkirno zaporo P v vozilu z avtomatskih menjalnikom.

6. Postavite varnostni trikotnik, da druge udeležence v prometu opozorite na svoje vozilo.
7. Ključ vozila vedno vzemite s seboj, ko zapustite vozilo.

Ko so opozorilne utripalke vključene, sočasno utripajo vsi smerniki. Istočasno utripajo smerniki in kontrolne lučke v stikalu . Opozorilne utripalke delujejo tudi pri izključenem kontaktu.

Opozorilo v primeru zasilnega zaviranja

Pri nenadnem in neprekinjenem zaviranju pri hitrosti nad 80 km/h (50 mph) utripnejo smerniki večkrat na sekundo, da opozorijo vozila zadaj. Če z zaviranjem nadaljujete, se takoj, ko se vozilo ustavi, avtomatsko vključijo opozorilne utripalke. Če z vožnjo nadaljujete, se opozorilne utripalke avtomatsko izključijo.

POZOR

- Zaradi vozila, ki obstane na cesti, se lahko zgodi huda prometna nezgoda. Vedno vključite opozorilne utripalke in postavite varnostni trikotnik, da druge udeležence v prometu opozorite na svoje vozilo.
- Ker se katalizator zelo segreje, vozila nikdar ne smete parkirati v bližini lahko vnetljivih snovi, npr. suhe trave ali izteklega bencina. Nevarnost požara.

Napotek

- Če so opozorilne utripalke vključene dlje časa, se akumulator izprazni (tudi pri izključenem kontaktu).
- Ob uporabi opozorilnih utripalk upoštevajte zakonske predpise.

Dinamično nastavljanje svetlobnega snopa

Doseg luči se avtomatsko prilagodi stanju natovornosti vozila, če je sistem vklopljen.

POZOR

- Če v vozilu prevažate težke predmete, luči lahko slepijo druge udeležence v prometu in odvrtačajo njihovo pozornost. Zaradi tega lahko pride do hude nezgode.
- Svetlobni snop vedno prilagodite natovornosti vozila, tako da ne boste slepili drugih udeležencev v prometu.

Vožnja v tujini

Svetlobni stožec žarometov je asimetričen, zato močneje osvetli rob cestišča na tisti strani, po kateri poteka promet.

Če z vozilom, ki je izdelano za vožnjo v državi s prometom po desni strani, vozimo v državi s prometom po levi strani (ali obratno), je

Luči

običajno potrebno, da del stekla žarometov zakrijemo s folijo ali žaromete uravnavamo tako, da ne slepimo drugih udeležencev v prometu.

Za takšne primere ustrezná norma predpisuje specifične svetlobne vrednosti, ki jih morate upoštevati v določenih točkah razporeditve svetilnosti. Imenujemo jih tudi „turistične luči“.

Razporeditev svetilnosti žarometov upošteva specifične vrednosti za „turistične luči“, ne da bi za to morali uporabiti nalepke ali spremeniti nastavitve žarometov.

Napotek

„Turistične luči“ lahko uporabite samo začasno. Če načrtujete daljše bivanje v državi s prometom na levi strani, se morate za nastavitve žarometov obrniti na pooblašeni servis.

Osvetlitev notranjosti

Osvetlitev kombiniranega instrumenta, zaslonov in stikal

Glede na izvedbo je mogoče osvetlitev kombiniranega instrumenta in stikal prilagoditi v infotainment sistemu s funkcijsko tipko  > **Vozilo > Notranjost > Infotainment sistem** >> str. 91.

Pri izključenih lučeh in vključenem kontaktu se osvetlitev z vedno slabšo svetlostjo okolice samodejno zmanjša. V nekaterih primerih, npr. pri vožnji skozi tunel brez aktivne funkcije **AUTO**, se osvetlitev kombiniranega instrumenta morebiti celo ugasne. Namen te funkcije je vozniku vizualno ponazoriti, da mora aktivirati zasenčene luči.

Če je vaše vozilo opremljeno z digitalnim kombiniranim instrumentom (Digital Cockpit), se v kombiniranem instrumentu pojavi obvestilo **Vključite luči**.

Notranje in bralne lučke



Sl. 94 Del stropne obloge: notranja osvetlitev spredaj



Vklop ali izklop notranjih luči.



OFF

Vklop ali izklop kontaktnih stikal v vratih. Notranje lučke se avtomatsko vključijo pri odklepanju vozila, odpiranju vrat ali izklopu kontakta. Lučke ugasnejo nekaj sekund po zapiranju vseh vrat, pri zaklepanju vozila ali vklopu kontakta.

Bralna lučka

Bralna lučka je taktilna, vsaka leča se vključi in izključi posamično, tako da pritisnete na ustrezno območje. Dodatno je mogoče intenzivnost svetlobe prilagoditi glede na izvajan pritisk.

Če želite vključiti dve leči istočasno, morate pritisniti na simbol  >>> **sl. 94**.

Osvetlitev sovoznikovega predala in prtljažnika

Pri odpiranju in zapiranju sovoznikovega predala in vrat prtljažnika se avtomatsko vključi oz. izključi ustrezna osvetlitev.

Osvetlitev prostora za noge

Osvetlitev prostora za noge pod armaturno ploščo (na voznikovi in sovoznikovi strani) se vključi pri odprtih vratih, med vožnjo pa se intenzivnost osvetlitve zmanjša. Intenzivnost lahko nastavite v meniju infotainment sistema s funkcijsko tipko  > **Ambientna osvetlitev** >>> str. 91. >>

Napotek

Bralne lučke se izklopuje, ko je vozilo zaprto in zaklenjeno ali nekaj minut po izklopu

kontakta. To preprečuje, da bi se akumulator izpraznil.

Ambientna osvetlitev

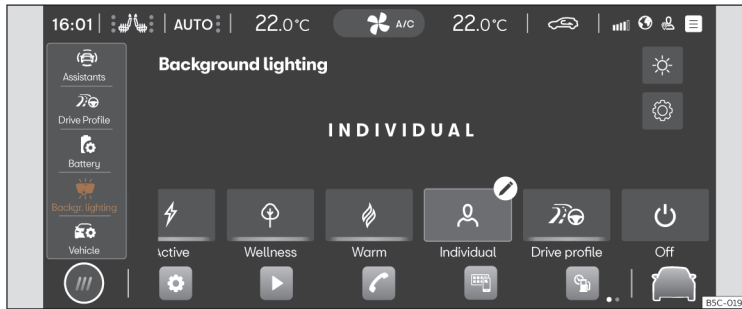

SI. 95 Shematski prikaz: Ambientna osvetlitev

Ambientna osvetljuje območje sredinske konzole in prostora za noge, glede na izvedbo pa tudi notranjo oblogo sprednjih vrat in linije kombiniranega instrumenta.

Obstajajo vnaprej določene izvedbe **Ambientne osvetlitve** » sl. 95 . Intenzivnost osvetlitve se lahko nastavi s funkcijsko tipko :

- **Samodejno:** osvetli notranjost vozila glede na izbrani vozni profil.

- **Ročno:** možnost prilagoditve ambientne osvetlitve v vsakem območju, možnost spreminjanja barve pri izvedbah, ki imajo osvetlitve na oblogi sprednjih vrat in na liniji kombiniranega instrumenta.
- **Izkluči:** izkluči ambientno osvetlitev.



Dodatne funkcije ambientne osvetlitve

- **Opozorilo za odprta vrata:** Prikaz na zadnjih sprednjih vratih, ko vozilo doseže hitrost 10 km/h pri nepravilno zaprtih desnih ali levih sprednjih vratih.

trost 10 km/h pri nepravilno zaprtih desnih ali levih sprednjih vratih.

- **Opozorilo za blokiran pomik zadnjih stekel:** Prikaz na zadnjih sprednjih vratih ob pritisku ene od tipk za pomik zadnjih stekel, če so ta blokirana z varnostnim stikalom » sl. 88  in je vozilo zaklenjeno (avtomatsko zaklepanje).
- **Animacija pri utripanju opozorilnih utripalk:** Animacija celotne ambientne osvetlitve pri aktiviranih opozorilnih utripalkah.

• **Animacija pri pospeševanju:** Animacija celotne ambientne osvetlitve pri pospeševanju. Ta funkcija je na voljo samo v voznem profilu **Cupra**, ko je aktivirana povezava med ambientno osvetlitvijo in voznim profilom.

Prikaz teh funkcij z ambientno osvetlitvijo se lahko vklopi in izklopi posamično ali kot celota v infotainment sistemu:  > **Ambientna osvetlitev** >  **Nastavitve**.

Vidnost

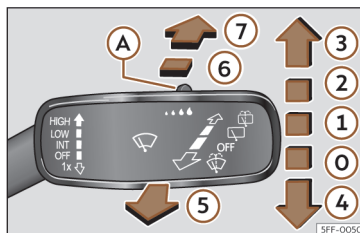

Sistem brisalcev vetrobranskega stekla in sistem brisalca zadnjega stekla

Ročica za brisalce







SI. 96 Upravljanje z brisalci vetrobranskega in zadnjega stekla

Ročico pomaknite v zeleni položaj:

0	OFF	Brisalci izključeni.
1	INT	Intervalno brisanje. S stikalom»» sl. 96  nastavite stopnjo intervala (vozila brez senzorja za dež) ali občutljivost senzorja za dež.
2	LOW	Počasno brisanje je mogoče nastaviti s tipko»» sl. 96  .

Ročico pomaknite v želeni položaj:

3	HIGH	Hitro brisanje je mogoče nastaviti s tipko»» sl. 96  .
4	1x	Impulzno brisanje. Kratek pritisk, kratko brisanje. Če ročico držite pritisnjeno navzdol, brisalci brišejo hitreje.
5		Naprava za čiščenje vetrobranskega stekla. Vetrobransko steklo se očisti s potiskom ročice proti volanu.
6		Intervalno brisanje zadnjega stekla. Brisalec zadnje steklo obriše pribl. vsakih 6 sekund.
7		S pritiskom na ročico se vključi naprava za čiščenje zadnjega stekla. Istočasno se aktivira brisalec zadnjega stekla.

POZOR

Naprave za čiščenje vetrobranskega stekla ne uporabljajte pri zimskih temperaturah, ne da bi vetrobransko steklo prej ogreli s sistemom za ogrevanje in prežračevanje. Sredstvo za čiščenje stekel lahko namreč na steklu zmrzne in tako zmanjša vidljivost iz vozila.

PREVIDNO

Če pri vključenih brisalcih izključite kontakt, se postopek brisanja ustavi in brisalci se vrnejo v mirujoči položaj. Pri ponovnem vklopu kontakta brisalci ponovno delujejo z enako stopnjo brisanja. V primeru ledu, snega ali drugih ovir na vetrobranskem

steklu se lahko brisalci oz. njihov motor poškodujejo.

- Pred pričetkom vožnje z brisalcev po potrebi odstranite sneg in led.
- Brisalcev ne vključite, ko je steklo suho. Če metlice brisalcev obrišeta suho steklo, se steklo lahko poškoduje.
- Pri zmrzali se pred vklopom brisalcev prepričajte, da metlice brisalcev niso primrzle! Ko v hladnem vremenu parkirate vozilo, je lahko v pomoč servisni položaj brisalcev vetrobranskega stekla»» str. 51.

i Napotek

- Brisalci delujejo tako spredaj in zadaj le pri vključenem kontaktu in zaprtem pokrovu motornega prostora oz. vratih prtljažnika.
- Brisalec zadnjega stekla se avtomatsko aktivira, ko sta aktivirana brisalca vetrobranskega stekla in prestavite v vzvratno prestavo.

Funkcije brisalcev

Delovanje brisalcev v različnih situacijah

- Če vozilo ustavite, ko so brisalci vključeni na stopnji 1 ali 2, brisanje samodejno preklopi za eno stopnjo navzdol. Ko speljete, brisalci ponovno preklopijo na izbrano stopnjo.

- Ko naprava za čiščenje vetrobranskega stekla deluje , klimatska naprava za pribl. 30 sekund preklopi na zaprto kroženje zraka, da v notranjost ne zaide vonj po tekočini za čiščenje stekel.
- Pri intervalnem brisanju so intervali krmiljeni v odvisnosti od hitrosti. Čim višja je hitrost, tem krajši je interval.

i Napotek

- Če brisalec na vetrobranskem steklu naleti na oviro, jo poskuša odstraniti, potisniti vstran. Če ovira še naprej blokira pomik brisalca, se slednji ustavi. Odstranite oviro in ponovno vključite brisalce.
- Ko vključite napravo za čiščenje vetrobranskega stekla, brisalca med vožnjo po pribl. 5 sekundah še enkrat obrišeta steklo (funkcija „naknadnega brisanja“). Če v roku 10 sekund po „naknadnem brisanju“ ponovno vključite funkcijo čiščenja, se postopek izvede brez naknadnega brisanja. Funkcija „naknadnega brisanja“ je ponovno na voljo po izklopu in ponovnem vklopu kontakta.

Senzor za dež

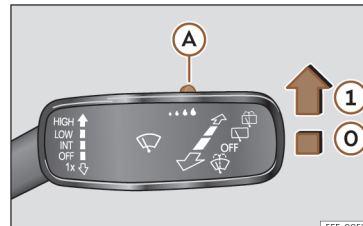

Sl. 97 Ročica za brisalce: nastavitve senzorja za dež **A**

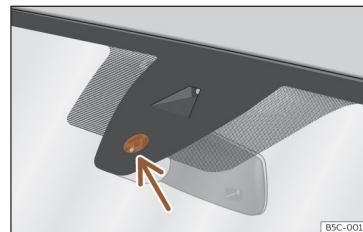

Sl. 98 Površina zaznavanja senzorja za dež

Aktivirani senzor za dež samodejno krmili intervale brisalcev glede na intenzivnost padavin »» **A**. Občutljivost senzorja je mogoče ročno nastaviti. Ročno brisanje»» str. 125.

Ročico potisnite v zeleni položaj»» **sl. 97** :

- Ⓞ Senzor za dež deaktiviran.
- ① Senzor za dež aktiven – avtomatsko brisanje po potrebi.
- Ⓐ Nastavljanje občutljivosti senzorja za dež:
 - Pomik stikala proti desni – visoka stopnja občutljivosti.
 - Pomik stikala proti levi – nizka stopnja občutljivosti.

Po izklopu in ponovnem vklopu kontakta in medtem ko je ročica brisalcev v položaju ①, ostane senzor za dež aktiviran in brisalca ponovno začneta z brisanjem, ko vozite hitreje od 16 km/h (10 mph).

Moteno delovanje senzorja za dež

Med možne vzroke motenj in napačnih interpretacij v *predelu površine zaznavanja* »» sl. 98 senzorja za dež med drugim sodijo:

- Poškodovani brisalci: vodni film na poškodovanih metlicah brisalcev lahko podaljša čas aktiviranja, zamakne intervale čiščenja ali spodbudi hitro in stalno brisanje.
- Mrčes: pojav mrčesa lahko sproži aktiviranje brisalcev.
- Ostanki soli: pozimi lahko zaradi soli za posipanje cest brisalci naknadno brišejo še precej časa, ko je steklo že skoraj povsem suho.
- Umazanija: zaradi suhega prahu, voska, premazov stekla (lotosov učinek) ali ostankov

čistil (avtomatska pralnica) senzor za dež lahko postane manj občutljiv ali pa reagira kasneje, počasneje ali sploh ne.

- Razpoka v steklu: udarec kamna pri vključenem senzorju za dež sproži cikel brisanja. Senzor nato zazna zmanjšanje površine zaznavanja in se ustrezno prilagodi. Reakcija senzorja je odvisna od velikosti poškodbe na steklu, ki jo povzroči udarec kamna.

⚠ POZOR

Možno je, da senzor za dež zadostno ne prepozna dežja in ne aktivira brisalcev.

- Če voda na vetrobranskem steklu ovira pogled iz vozila, brisalce po potrebi pravočasno vključite ročno.

ℹ Napotek

- Redno čistite občutljivo površino senzorja za dež »» sl. 98 (puščica) in preverjajte morebitne poškodbe metlic brisalcev.
- Za odstranjevanje voska in sijočih premazov je priporočljiva uporaba čistila za stekla, ki vsebuje alkohol.
- Na vetrobransko steklo v predel pred senzorjem za dež ne smete lepiti nalepk. Posledica so lahko motnje v delovanju.

Ogledala

Notranje vzvratno ogledalo s funkcijo zasenčenja

Notranje ogledalo z avtomatskim zasenčenjem

Funkcija samodejnega zasenčenja se aktivira pri vsakem vklopu kontakta.

Pri vklopljeni samodejni funkciji zasenčenja se notranje ogledalo pri vpadu svetlobe samodejno zaseni. Ko prestavite v vzvratno prestavo, se funkcija samodejnega zasenčenja ogledala izključi.

⚠ POZOR

Pri ogledalih z avtomatskim zasenčenjem lahko iz razbitega zrcala izteče elektrolitska tekočina. Ta tekočina draži kožo, oči in dihalne organe. V primeru stika s tekočino prizadeto mesto takoj sperite z večjimi količinami vode. Po potrebi poiščite zdravniško pomoč.

Ⓞ PREVIDNO

Pri ogledalih z avtomatskim zasenčenjem lahko iz razbitega zrcala izteče elektrolitska tekočina. Omenjena tekočina razjeda plastične površine. Čim hitreje jo očistite z mokro Cunjo.

Napotek

- Če je vpad svetlobe v notranje ogledalo (npr. zaradi senčnika) oviran, vzvratno ogledalo s samodejnim zasenčenjem ne deluje brezhibno.
- Samodejno zasenčenje ogledal ne deluje, če je vključena notranja osvetlitev ali je izbrana vzvratna prestava.
- Če morate na vetrobransko steklo nalepiti nalepko, pazite, da ne prelepitate senzorjev. V tem primeru samodejno zasenčenje notranjega ogledala ne bo delovalo pravilno oz. sploh ne bo delovalo.

Nastavitev zunanjih vzvratnih ogledal

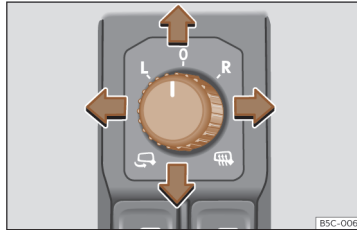

Sl. 99 Del voznikovih vrat: vrtljivi gumb za upravljanje zunanjih vzvratnih ogledal

Vrtljivi gumb zavrtite v ustrezni položaj:

L / R [levo in desno] V želenem položaju lahko z vrtljivim gumbom zunanji ogledali na voznikovi strani (L, levo) in na sovoznikovi strani (R, desno) pomaknete v želeni položaj.

 Glede na opremo se lahko površini zunanjih ogledal pri nizkih temperaturah segrejeta.

 Poklop ogledal.

Sočasna nastavitev zunanjih ogledal

V infotainment sistemu lahko s funkcijsko tipko  > **Vozilo** > **Zunanost** > **Ogledala** sočasno nastavite zunanji ogledali.

- Vrtljivi gumb zavrtite v položaj **L**¹⁾.
- Nastavite levo zunanje ogledalo. Sočasno (sinhrono) se nastavi tudi desno zunanje ogledalo.
- Po potrebi popravite desno zunanje vzvratno ogledalo: zavrtite vrtljivi gumb v položaj **R**¹⁾.

Pomik ogledala na sovoznikovi strani navzdol

Da bi pri vzvratnem parkiranju npr. zaznali robnik, se lahko površina sovoznikovega zunanjega ogledala samodejno nagne, če je bil položaj predhodno shranjen. Vrtljivi gumb mora biti v položaju **R**¹⁾.

Vzvratno ogledalo se vrne v izhodiščni položaj, ko vozilo vozi s hitrostjo nad 15 km/h (9 mph) v smeri naprej ali pa je bil izvlečen ključ. V izhodiščni položaj se vrne tudi, če spremenite položaj vrtljivega gumba.

¹⁾ Pri vozilih z volanom na desni strani je uravnavanje simetrično.

Shranjevanje nastavitve zunanjega ogledala na sovoznikovi strani za vzvratno vožnjo

- Vključite kontakt.
- V infotainment sistemu izberite  > **Vozilo > Zunanjost > Ogledala**>> str. 91.
- Na stikalo izberite položaj R¹⁾
- Prestavite v vzvratno prestavo.
- Zunanje ogledalo na sovoznikovi strani nastavite tako, da imate npr. dober pregled nad robnikom.
- Prestavite iz vzvratne prestave.
- Nov položaj zunanjega ogledala se shrani.

Poklop zunanjih vzvratnih ogledal po zaklepanju vozila

V infotainment sistemu lahko s funkcijsko tipko  > **Vozilo > Zunanjost > Ogledala** zložite zunanji ogledali, ko je vozilo parkirano in zaklenjeno»>> str. 91.

Pri zaklepanju vozila z radijskim ključem za oddaljeno upravljanje se zunanji vzvratni ogledali samodejno poklopita. Pri odpiranju vozila z radijskim ključem za oddaljeno upravljanje se zunanji vzvratni ogledali samodejno postavita v pravilni položaj.

¹⁾ Pri vozilih z volanom na desni strani je uravnavanje simetrično.

POZOR

Izbočene površine ogledal (konveksne ali asferične) povečajo vidno polje. Predmeti v ogledalu pa so videti manjši in bolj oddaljeni, kot so v resnici. Če zunanji ogledali uporabljate za določitev razdalje do vozil, ki prihajajo od zadaj, za menjavo voznega pasu, se lahko zmotite, Nevarnost nezgode!

POZOR

Zaradi nepazljivega poklopa zunanjih ogledal lahko pride do poškodb.

- Zunanji ogledali poklopite samo, ko v območju pomika ni nikogar.
- Ko premikate zunanje ogledalo, pazite, da med zunanje ogledalo in nosilec ogledala ne priščipnete prstov.

PREVIDNO

- Če je iz katerega koli razloga eno izmed zunanjih vzvratnih ogledal izbito iz položaja (npr. udarec med manevriranjem), morate ogledalo najprej električno poklopiti v končni položaj. Zunanjih vzvratnih ogledal ne smete ročno postaviti v začetni položaj, ker se lahko poklopni mehanizem poškoduje.
- Pred pranjem vozila v avtomatski pralnici poklopite zunanja ogledala, da se ne po-

škodujejo. Zunanjih ogledal z električnim poklopom nikakor ne smete ročno poklopiti in povleči nazaj v izhodiščni položaj, temveč morate to storiti samo z električnim stikalom!

Napotek

- Če električno nastavljanje ne deluje, lahko zrcalo nastavite tako, da z roko pritisnete rob zrcala.
- Ko je hitrost višja od 40 km/h (25 mph), zunanjih vzvratnih ogledal ni mogoče poklopiti.

Zaščita pred soncem

Senčnika

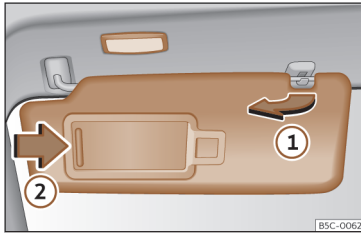

Sl. 100 Senčnik

Možnosti nastavljanja voznikovega in sovoznikovega senčnika

- Pomik senčnika za vetrobransko steklo navzdol.
- Senčnik lahko izvlečete iz držala in ga pomaknete proti vratom» sl. 100 ①.
- Senčnik, pomaknjen k vratom, lahko pomaknete nazaj v vzdolžni smeri.

V senčniku je kozmetično ogledalo s pokrovčkom. Ko odmaknete pokrovček ②, zasveti lučka.

Ko zaprete pokrovček kozmetičnega ogledala ali senčnik obrnete navzgor, lučka ugasne.

⚠ POZOR

Nameščena senčnika lahko zmanjšata vidljivost.

- Ko senčnikov ne potrebujete, ju vedno pomaknite nazaj v držalo.

ℹ Napotek

Lučka nad senčnikom pod določenimi pogoji po nekaj minutah avtomatsko ugasne. To preprečuje, da bi se akumulator izpraznil.

Sedeži in vzglavniki

Nastavitev sedežev

Ročna nastavitev sprednjih sedežev

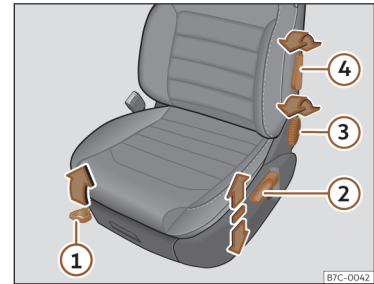

Sl. 101 Sprednja sedeža: ročna nastavitev sedeža

- ① Naprej/nazaj: povlecite ročico in premaknite sedež. Ko izpustite ročico, se mora sedež zaskočiti!
- ② Dvig/spust: po potrebi večkrat povlecite/pritisnite vzvod.
- ③ Naslonjalo položno/pokončno: zavrtite vrtljivi gumb.
- ④ Ledvena opora: premikajte vzvod, dokler opora ni v zelenem položaju.

⚠️ POZOR

Zaradi nepravilnega nastavljanja sedežev lahko pride do nezgod in hudih poškodb.

- Sedeže nastavljajte samo pri mirujočem vozilu, ker se ti med vožnjo lahko nepričakovano premaknejo in lahko izgubite nadzor nad vozilom. Poleg tega med nastavljanjem sedeža položaj sedenja ni pravilen.
- Nastavljajte višino, položaj in naklon sprednjih sedežev samo, če je območje njihovega premikanja prehodno.
- Zagotovite, da na tem območju ni nobenih predmetov.
- Zagotovite, da so območja premikanja in fiksiranja sedežev čista.

⚠️ POZOR

Nepravilna uporaba oblažinjena in sedežnih prevlek lahko povzroči naključno aktiviranje električnega sistema za nastavljanje sedežev, zaradi česar se sedež lahko začne med vožnjo nepričakovano premikati. To lahko povzroči izgubo nadzora nad vozilom in posledično nezgode ali poškodbe. Poškodujejo se lahko tudi električne komponente sprednjih sedežev.

- Nikoli ne namestite oblažinjena ali prevleka na električne tipke.
- Nikoli ne uporabljajte oblažinjena ali prevleka, ki niso izrecno odobrene za sedeže tega vozila.

Električno nastavljanje voznikovega sedeža

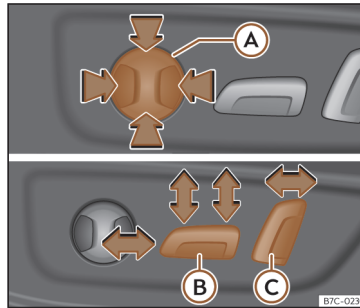

SI.102 Voznikov sedež: električno nastavljanje sedeža.

- (A) Nastavljanje ledvene opore: pritisnite tipko, da oporo premaknete v želeni položaj.
- (B) Pomik sedeža naprej/nazaj: potisnite tipko naprej/nazaj.
Sedež zgoraj/spodaj: Potisnite zadnji del tipke navzgor/navzdol. Če želite nastaviti naklon sedišča, sprednji del tipke potisnite navzgor/navzdol.
- (C) Naslonjalo bolj pokončno/položno: potisnite tipko naprej/nazaj.

Ob izključitvi kontakta se položaj avtomatsko shrani v nastavitvah aktivnega uporabnika storitev CUPRA Connect.

⚠️ POZOR

- Zaradi malomarne ali nenadzorovane uporabe električnih sprednjih sedežev lahko pride do hudih poškodb.
- Električno nastavljanje sprednjih sedežev deluje tudi pri izključenem kontaktu. Otroci ali osebe, ki potrebujejo tujo pomoč, nikdar ne puščajte v vozilu.
- V sili lahko električno nastavljanje prekine s pritiskom na eno od drugih stikal.

ⓘ PREVIDNO

Da ne bi poškodovali električnih delov sprednjih sedežev, ne smete klečati na sprednjih sedežih ali kako drugače obremenjevati le določenega dela sedeža in naslonjala.

ⓘ Napotek

- Če je akumulator premalo napolnjen, se lahko zgodi, da električno nastavljanje sedeža ni mogoče.
- Pri zagonu motorja se nastavljanje sedežev prekine.
- Ko se sedež premika v shranjeni položaj zaradi menjave uporabnika, je na zaslonu infotainment sistema prikazano opozorilo. »

Premikanje se lahko zaustavi s pritiskom tipke stop na zaslonu.

Vzglavniki

Uvod

V nadaljevanju so opisane nastavitve in demontaža vzglavnikov. Vedno zagotovite pravilno nastavitev sedežev»» str. 13.

Vsi sedeži so opremljeni z vzglavniki. Zadnji sredinski vzglavnik je primeren samo za sredinski zadnji sedež, zato ga nikoli ne namestite na drug sedež.

Pravilna nastavitev vzglavnikov

Višino vzglavnika nastavite tako, da bo njegov zgornji rob na isti višini kot vrh vaše glave, pod nobenim pogojem pa ne nižje od oči. Glava naj bo vedno v položaju, ki je najbližje vzglavniku.

Nastavitev vzglavnika za majhne ljudi

Vzglavnik pomaknite do konca navzdol, tudi če je glava nato nižje od zgornjega roba vzglavnika. V najnižjem položaju bo med vzglavnikom in naslonjalom sedeža morda ostala manjša reža.

Nastavitev vzglavnika za velike ljudi

Vzglavnik povlecite do konca navzgor.

⚠ POZOR

Pri vožnji brez vzglavnikov ali z napačno nastavljenimi vzglavniki v primeru nezgode, nenadnega zaviranja ali manevriranja naraste tveganje za hude ali poškodbe s smrtnim izidom.

- Med vožnjo naj bodo vzglavniki vedno pravilno vgrajeni in nastavljeni.
- Za zmanjšanje tveganja za poškodbe vratu v primeru nezgode pravilno nastavite vzglavnik glede na svojo višino in zagotovite, da je njegov zgornji rob na višini vašega temena, nikoli pa pod ravno oči. Vaša glava naj bo vedno v sredinskem položaju in čim bližje vzglavniku.
- Vzglavnika nikdar ne nastavljajte med vožnjo.
- Če so na zadnjih sedežih potniki, vzglavniki nikakor ne smejo biti v položaju za uporabo.

ⓘ PREVIDNO

Pri vgradnji in demontaži vzglavnikov pazite, da se ti ne dotaknejo stropne obloge, naslonjala sprednjega sedeža ali drugih delov vozila. V nasprotnem primeru lahko pride do škode.

Nastavitev vzglavnikov

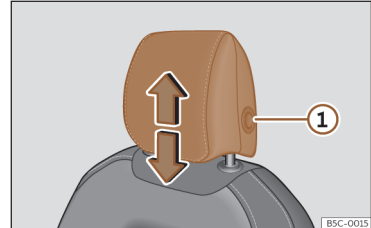

Sl. 103 Sprednji sedež: nastavljanje vzglavnika.

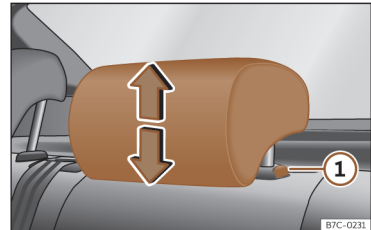

Sl. 104 Zadnji sedež: nastavljanje vzglavnika.

Nastavitev višine vzglavnika

- Vzglavnik z obema rokama primite ob straneh in ga pomaknite navzgor tako daleč, da se slišno zaskoči. Za spuščanje je postopek

enak, sočasno pritisnite stransko tipko ①
» sl. 103» sl. 104.

- Vzglavnik se mora pravilno zaskočiti v položaju.

Demontaža in vgradnja vzglavnikov

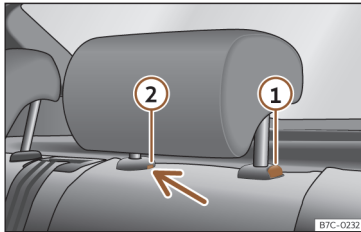

Sl. 105 Zadnji vzglavnik: demontaža

Demontaža in vgradnja sprednjih vzglavnikov

- Vzglavnik povlecite popolnoma navzgor.
- Pritisnite stransko tipko» sl. 103 ① in odstranite vzglavnik.
- Pri ponovni vgradnji drogova vzglavnika vstavite v odprtini in vzglavnik potisnite navzdol, da se slišno zaskoči.

Demontaža zadnjih vzglavnikov

Za demontažo vzglavnika morate delno podreti ustrezno naslonjalo.

- Sprostite naslonjalo» str. 134.
- Vzglavnik povlecite popolnoma navzgor.
- Pritisnite tipko» sl. 105 ① in hkrati vstavite izvijač (širina največ 5 mm) v odprtino zaklepa ② ter izvlecite vzglavnik.
- Zadnje sedežno naslonjalo potisnite nazaj, da se pravilno zaskoči » ⚠ v poglavju Zlaganje in postavljanje naslonjala zadnjega sedeža na str. 135.

Vgradnja zadnjih vzglavnikov

Za vgradnjo vzglavnika morate delno podreti ustrezno naslonjalo.

- Sprostite naslonjalo» str. 134.
- Drogova vzglavnika potisnite v vodili, da se slišno zaskoči. Nato vzglavnika ni več mogoče izvleči iz naslonjala.
- Zadnje sedežno naslonjalo potisnite nazaj, da se pravilno zaskoči » ⚠ v poglavju Zlaganje in postavljanje naslonjala zadnjega sedeža na str. 135.

⚠ POZOR

Zadnje vzglavnike demontirajte le v primeru namestitve otroškega sedeža. Ko otroški sedež odstranite, takoj spet namestite vzglavnike.

Funkcije sedežev

Pomnilna funkcija

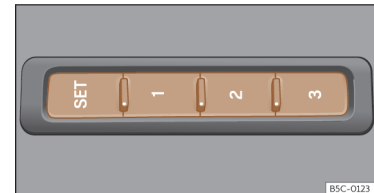

Sl. 106 Na zunanji strani voznikovega sedeža: pomnilne tipke.

Pomnilne tipke

Pomnilne tipke služijo za shranjevanje in uporabo nastavitve voznikovega sedeža in zunanjih ogledal.

Shranjevanje nastavitve voznikovega sedeža in zunanjih ogledal med vožnjo naprej

- Vključite elektronsko parkirno zavoro.
- Prestavno stikalo pomaknite v nevtralni položaj.
- Vključite kontakt.
- Nastavite voznikov sedež in zunanji ogledali.
- Pritisnite tipko **SET** in jo držite dlje kot 1 sekundo» sl. 106.

Upravljanje

- Pritisnite pomnilno tipko, s katero shranite nastavitve, in jo držite pritisnjeno pribl. 10 sekund. Opozorilni zvok bo potrdil shranjevanje.

Shranjevanje nastavitve sovoznikovega vzvratnega ogledala med vzvratno vožnjo

- Vključite elektronsko parkirno zavoro.
- Prestavno stikalo pomaknite v nevtralni položaj.
- Vključite kontakt.
- Pritisnite zeleno pomnilno tipko.
- Prestavite v vzvratno prestavo.
- Zunanje ogledalo na sovoznikovi strani nastavite tako, da imate npr. dober pregled nad robnikom.
- Nastavljeni položaj ogledala se avtomatsko shrani in dodeli ključu vozila, s katerim je bilo odklenjeno vozilo.

Aktiviranje nastavitvev

- Pri mirujočem vozilu in vključenem kontaktu pritisnite in zadržite ustrezno pomnilno tipko, dokler ogledali ne dosežeta shranjenega položaja.
- **ALI:** Pri izključenem kontaktu in odprtih voznikovih vratih za hip pritisnite ustrezno tipko.
- Zunanje ogledalo na sovoznikovi strani se samodejno pomakne iz shranjenega položaja za vzvratno vožnjo takoj, ko se vozilo po-

makne naprej s hitrostjo najmanj 15 km/h (10 mph) ali ko je prestavno stikalo v kateremkoli položaju, razen v položaju **R**» str. 127.

Inicializiranje sedežev s pomnilno funkcijo

V primeru, da je bil voznikov sedež zamenjan, je treba pomnilni sistem inicializirati.

Pri inicializiranju se izbrišejo vsi pomnilniki in dodelitve sedeža s pomnilno funkcijo. Pomnilne tipke lahko nato programirate na novo.

- Odprite voznikova vrata in ne vstopajte.
- Sedež nastavite iz zunanosti.
- Naklon naslonjala nastavite naprej do končnega položaja.
- Izpustite stikalo za nastavljanje naklona in ga ponovno aktivirajte, dokler se ne oglasi zvočni signal.

⚠ POZOR

Pomnilno funkcijo nastavljajte samo v mirujočem vozilu.

ℹ Napotek

Če so voznikova vrata odprta pribl. 10 minut ali več po odklepu vozila, se voznikov sedež in zunanji ogledali ne premaknejo samodejno.

Zlaganje in postavljanje naslonjala zadnjega sedeža

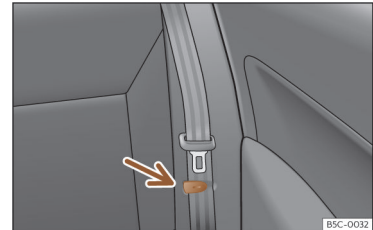

SI. 107 Zadnji sedež: sponka za varnostni pas.

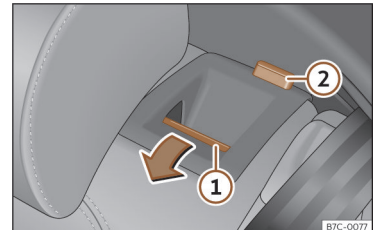

SI. 108 Zadnji sedež: zlaganje naslonjala.

Naslonjalo zadnje sedežne klopi je deljeno in ga lahko podremo ločeno, da bi povečali prtljažnik.

Sedeži in vzglavniki

Zlaganje naslonjala zadnjega sedeža v smeri naprej

- Stranska varnostna pasova pospravite v sponko»» sl. 107.
- Zadnje vzglavnike potisnite popolnoma navzdol»» str. 132.
- Tipko za sprostitév»» sl. 108 ① povlecite naprej in hkrati podrite naslonjalo zadnjih sedežev. Naslonjalo je sproščeno, ko je vidna rdeča oznaka na tipki ②.

Postavljanje naslonjala

- Postavite naslonjalo in ga potisnite v zaklepe. Pri pravilnem nameščanju rdeča oznaka tipke ② ni več vidna.

⚠ POZOR

Če se poklopki naprej ali se naslonjalo zadnjega sedeža nenadzorovano ali nevidno dvigne, lahko pride do hudih poškodb.

- Naslonjala zadnjih sedežev nikdar ne dvigajte in poklapljajte med vožnjo.
- Pazite, da pri dvigu naslonjal zadnjih sedežev ne priščipnete ali poškodujete varnostnih pasov.
- Pri poklopu ali dvigu naslonjal zadnje sedežne klopi morate imeti roke, prste, noge ali druge dele telesa izven območja gibanja sedežne klopi.
- Da bi varnostni pasovi zadnjih sedežev nudili potrebno zaščito, morajo biti vsi predeli naslonjala zadnje sedežne klopi

vedno pravilno pritrjeni. To je še posebej pomembno za sredinski zadnji sedež. Če potnik sedi na mestu, kjer naslonjalo zadnje sedežne klopi ni pravilno pritrjeno, ga lahko pri ostrem zaviranju, nenadnem manevriranju ali nezgodi skupaj z naslonjalom zadnje sedežne klopi vrže v smeri naprej.

- Rdeča oznaka na tipki ② pomeni, da naslonjalo ni zaskočeno. Vedno bodite pozorni, da rdeča znaka ni več vidna, ko se naslonjalo nahaja v pokončnem položaju.
- Če je naslonjalo zadnje sedežne klopi porušeno ali ni pravilno zaskočeno, na zadnji sedežni klopi ne sme biti potnikov (tudi ne otrok).

① PREVIDNO

Zaradi nenadzorovanega ali nepazljivega poklopa in dviga naslonjal zadnjih sedežev lahko pride do hudih poškodb na vozilu ali drugih predmetih.

- Pred zlaganjem naslonjala zadnje sedežne klopi nastavite sprednje sedeže tako, da se vzglavniki in sedežne blazine naslonjala zadnje sedežne klopi ne dotikajo sprednjih sedežev.

Zlaganje naslonjal zadnjih sedežev z ročicama

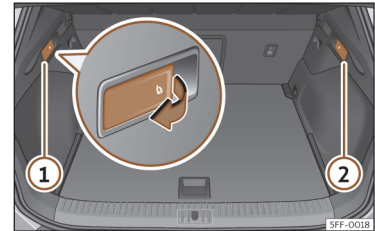

Sl. 109 V prtljajniku: ročici za sprostitév naslonjala zadnje sedežne klopi.

- Vzglavnike potisnite povsem navzdol.
- Odprite vrata prtljajnika.
- Povlecite ročico za sprostitév na levi »» sl. 109 ① ali desni strani ② naslonjala zadnjih sedežev v smeri puščice. Sproščeni del naslonjala zadnjih sedežev se samodejno podre v smeri naprej.
- Zdaj po potrebi zaprite tudi vrata prtljajnika.

Naslonjalo zadnjih sedežev je sproščeno, ko je vidna rdeča oznaka na tipki»» sl. 108 ②.

Sredinski naslon za roke

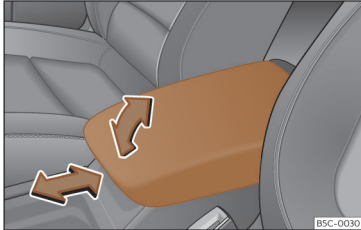

Sl. 110 Sredinski naslon za roke spredaj

Za *dviganje* povlecite naslon za roke v smeri puščice»» sl. 110 ali po korakih glede na želeno odprtino.

Za *spust* naslona za roke ga morate najprej dvigniti do končnega položaja. Nato ga spustite.

Za vodoravni *pomik* naslon za roke pomaknite naprej»» sl. 110 ali nazaj do končnega položaja v smeri ustrezne puščice.

POZOR

Sredinski naslon za roke spredaj lahko ovira gibanje voznikove desne roke, kar lahko povzroči nezgodo in hude poškodbe.

- Ko je vozilo v gibanju, naj bodo vsi odlagalni predali sredinskega naslona za roke zaprti.

- Nihče (še zlasti ne otroci) ne sme med vožnjo sedeti na sredinskem naslonu za roke. Ta položaj je prepovedan, saj lahko zaradi sedenja na naslonu za roke pride do hudih poškodb.

Prevažanje in priročna oprema

Shranjevanje predmetov

Razporejanje prtljage in tovora

Predmete ali prtljago lahko prevažate v vozilu, prikolicí»» str. 291 in na strehi»» str. 142. Pri tem upoštevajte vse pravne predpise.

Varna namestitvev prtljage v vozilu

- Razporedite tovor v vozilu čim bolj enakomerno.
- Prtljago in težke predmete vedno položite v prtljažnik »» .
- Težke predmete v prtljažniku vedno potisnite čim dlje naprej.
- Upoštevajte največjo dovoljeno osno obremenitev in največjo dovoljeno obremenitev vozila»» str. 365.
- Predmete zavarujte z ustreznimi pasovi ali verigami, ki jih napeljete skozi pritrdilna obročka v prtljažniku»» str. 140.
- Poskrbite tudi za varno namestitvev manjših predmetov.
- Tlak v pnevmatikah prilagodite obremenitvi natovorjenega vozila. Upoštevajte vrednosti tlaka v pnevmatikah na zadevni nalepki »» str. 340.

Prevažanje in priročna oprema

- V vozilih s sistemom za nadzor tlaka v pnevmatikah po potrebi prilagodite status novi obremenitvi»» str. 344.

⚠ POZOR

Pomanjkljivo ali napačno pritrjeni predmeti lahko pri nenadnem manevriranju in zaviranju ter v primeru nezgode povzročijo hude poškodbe. Še zlasti če jih pri sprožitvi zadene varnostna blazina in jih posledično meče sem ter tja po prostoru za potnike. Za zmanjšanje nevarnosti hudih poškodb upoštevajte naslednje:

- Vse predmete v notranjosti vozila namestite varno.
- Pritrdite tudi majhne in lahke predmete.
- Predmete v notranjosti vozila namestite tako, da med vožnjo v nobenem primeru ne morejo priti v območje napihovanja varnostnih blazin.
- Odlagalni predali naj bodo med vožnjo ves čas zaprti.
- Predmete namestite tako, da v nobenem primeru ne morejo potnikov prisiliti v nepravilen ali nedovoljen položaj sedenja.
- Pri prevažanju predmetov na sedežih nikoli ne dovolite potnikom uporabe zadrževalnih sedežev.
- Nikoli ne puščajte trdih, ostrih ali težkih predmetov nezavarovanih v odprtih odlagalnih predalih, na zadnji polici ali na armaturni plošči.

- Odstranite vse trde, ostre ali težke predmete iz žepov oblačil ali vrečk v notranjosti vozila in jih pospravite na varno.

⚠ POZOR

Pri prevažanju težkih predmetov se spremenijo vozne lastnosti vozila in podaljša zavorna pot. Nepravilno nameščeni ali zavarovani težki predmeti lahko povzročijo izgubo nadzora nad vozilom in s tem hude poškodbe.

- Nikoli ne smete prekomerno obremeniti vozila. Razmerje med nosilnostjo in obremenitvijo vozila ter porazdelitev prtljage v vozilu vplivajo na obnašanje vozila pri vožnji in zavorni učinek.
- Pri prevažanju težkih predmetov se, zaradi spremembe težišča, spremeni obnašanje vozila pri vožnji.
- Vedno razporedite tovor v vozilu čim bolj enakomerno in po možnosti vodoravno.
- Težke predmete vedno namestite pred zadnjo osjo in čim dlje stran od nje.
- Nepritrjeni predmeti v prtljajniku se lahko začnejo premikati in spremenijo vozne lastnosti vozila.
- Hitrost in način vožnje vedno prilagodite vidljivosti, vremenskim pogojem, razmeram na cestišču in prometnim razmeram.
- Plin dodajajte previdno in počasi.
- Izogibajte se nenadnemu zaviranju in nenadnim voznim manevrom.

- Zavirajte prej kot običajno.

⚠ POZOR

- Vozila nikdar ne puščajte brez nadzora, predvsem v primeru, ko so vrata prtljažnika odprta. Otroci lahko splezajo v prtljažnik in z notranje strani zaprejo vrata. Tako se zaprejo v vozilo in ga brez pomoči od zunaj ne morejo zapustiti – smrtno nevarno!
- Preden zapustite vozilo, zaprite in zaklenite vrata prtljažnika in tudi vsa preostala vrata. Preden zaklenete vozilo, se prepričajte, da so ga zapustili vsi potniki.

ⓘ PREVIDNO

Električni kabli ali antena (glede na opremo), vgrajeni na zadnjih oknih, se lahko ob stiku s predmeti poškodujejo.

ⓘ Napotek

Ustrezni napenjalni trakovi, s katerimi na pritrtilne obročke pritrдите tovor, so na voljo na oddelku dopolnilne opreme.

Prtljažnik

Zadnja polica

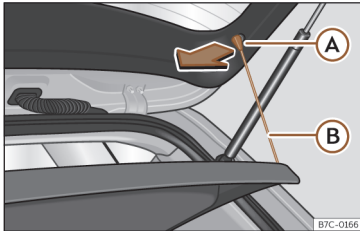

Sl. 111 V prtljažniku: odstranjevanje in nameščanje zadnje police

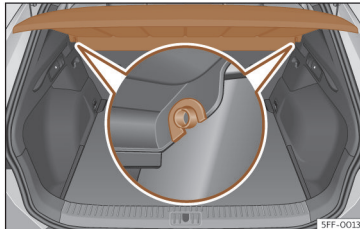

Sl. 112 V prtljažniku: odstranjevanje in nameščanje zadnje police

Odstranjevanje

- Nosilni vrvici»» sl. 111 (B) iztaknite iz držal (A).

- Potisnite polico iz stranskih držal»» sl. 112, tako da jo povlečete navzgor in izvlečete navzven.

Zadnjo polico lahko eventualno shranite pod variabilno prtljažno dno»» str. 139.

Nameščanje

- Namestite polico v vodoravnem položaju, tako da „sega“ nastavek prek osi držala »» sl. 112, in polico potisnite navzdol, da se zaskoči.
- Nosilni vrvici»» sl. 111 (B) zataknite v držala v vratih prtljažnika.

⚠ POZOR

Živali in nepritrjeni ali nezavarovani predmeti na zadnji polici lahko povzročijo resne poškodbe pri nenadnem manevriranju ali zaviranju oz. v primeru nezgode.

- Trdih, ostrih ali težkih predmetov ali predmetov v vrečkah ne puščajte na zadnji polici.
- Na zadnji polici nikdar ne prevažajte živali.

ⓘ PREVIDNO

- Pri zapiranju vrat prtljažnika bodite pozorni, da je zadnja polica pravilno pritrjena.
- Če zadnjo polico obremenite s težjimi predmeti, polica morebiti ne bo pravilno

pritrjena in se lahko deformira oz. poškoduje.

- Če morate prepeljati večje oz. težje predmete, zadnjo polico snemite.

ⓘ Napotek

Če na zadnjo polico odložite oblačila, pazite, da ne ovirajo pogleda skozi zadnje steklo.

Shranjevanje zadnje police

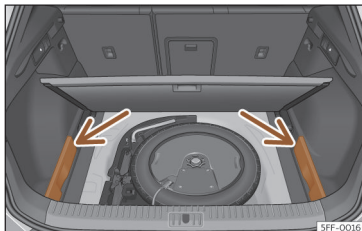

Sl. 113 V prtljažniku: obloge za shranjevanje zadnje police.



Sl. 114 V prtljažniku: shranjevanje zadnje police pod dno prtljažnika.

Ko odstranite zadnjo polico, jo lahko (glede na opremo) shranite pod dno prtljažnika.

- Odstranite obloge levo in desno»» sl. 113.
- Zadnjo polico namestite v ustrezni nastavek»» sl. 114.

- Levo in desno oblogo namestite v prvotni položaj.

Variabilno dno prtljažnika

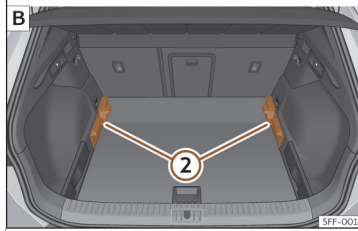
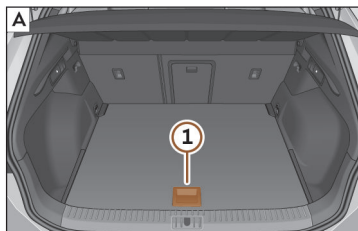

Sl. 115 Variabilno dno prtljažnika: [A] zgornji položaj; [B] spodnji položaj

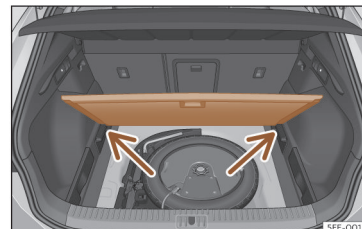

Sl. 116 Variabilno dno prtljažnika: v nagnjenem položaju

Variabilno dno prtljažnika v zgornjem položaju

- Da premaknete dno prtljažnika iz spodnjega položaja v zgornji položaj, dvignite dno z ročajem»» sl. 115 ① in ga povlecite nazaj, da je sprednji del popolnoma nad nosilci»» sl. 115 ②.
- Zdaj potisnite prtljažno dno do končnega položaja na naslonjalih zadnjih sedežev v smeri naprej in ga ob uporabi ročaja ① spustite.

Variabilno dno prtljažnika v spodnjem položaju

- Da premaknete dno prtljažnika iz zgornjega položaja v spodnji položaj, dvignite dno z ročajem»» sl. 115 ① in ga povlecite nazaj, da je sprednji del popolnoma nad nosilci»» sl. 115 ②.

»

Upravljanje

- Sprednji del naj pade na tla, nato pa ga potisnite do končnega položaja na naslonjalih zadnjih sedežev v smeri naprej, pri tem pa ga ob uporabi ročaja ① spustite.

Variabilno dno prtljažnika v nagnjenem položaju

S previsom variabilnega dna prtljažnika dobite dostop do rezervnega kolesa ali garniture za popravilo pnevmatik.

- Dvignite variabilno dno prtljažnika z ročajem»» sl. 115 ① v zgornji položaj, ga povlecite in dvignite v smeri naslonjala zadnjega sedeža tako daleč, da se dno na liniji tečaja upogne in se prečni del dna dotika naslonjala.
- Položite dno prtljažnika na za to predvidene nastave»» sl. 116 (puščice).

⚠ POZOR

- Vedno pritrдите vse predmete, tudi če je dno prtljažnika pravilno dvignjeno.
- Med zadnjo sedežno klopjo in dvignjenim dnom prtljažnika lahko prevažate samo predmete, ki ne presegajo 2/3 višine dna.
- Med zadnjo sedežno klopjo in dvignjenim prtljažnim dnom lahko prevažate samo predmete, ki ne presegajo mase pribl. 7,5 kg.

① PREVIDNO

- Največja teža, s katero se lahko obremeni variabilno dno prtljažnika v zgornjem položaju, je 100 kg.
- Pri zapiranju dna prtljažnika nikoli ne pustite, da pade, temveč ga nadzorovano spustite navzdol. V nasprotnem primeru se lahko obloge in dno prtljažnika poškodujejo.

Pritrdilni obročki

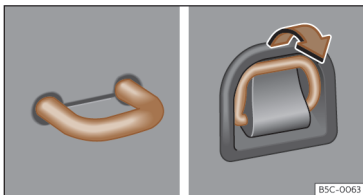

Sl. 117 V prtljažniku: fiksni in pomični pritr-dilni obročki.

V sprednjem in zadnjem delu prtljažnika so nameščeni pritrtilni obročki»» sl. 117, ki služijo pritrjevanju prostih predmetov in prtljage s trakovi in vrvmi.

⚠ POZOR

Uporaba neprimernih pasov in elastičnih trakov lahko v primeru nenadnega zaviranja ali nezgode povzroči zlom obročkov. Pred-

meti lahko nato letijo po vozilu in povzročijo hude ali smrtne poškodbe.

- Vedno uporabljajte primerne in brezhibne pasove ter trakove.
- Pasove križno zategnite čez tovor na dnu prtljažnika in jih varno zataknite za pritr-dilne obročke.
- Pri pritrjevanju tovora nikoli ne prekoračite največje natezne obremenitve pritr-dilnih obročkov.
- Pazite, da je, zlasti pri ploskih predmetih, zgornji rob tovora višje od pritr-dilnih obročkov.
- Upoštevajte tablice z navodili glede pravilne namestitve tovora v prtljažniku.
- Na pritr-dilne obročke ne smete nikoli pritr-diti otroškega varnostnega sedeža.

i Napotek

- Največja natezna obremenitev pritr-dilnih obročkov znaša pribl. 3,5 kN.
- Ustrezne pasove in sisteme za pritrjevanje lahko kupite v specializiranih trgovinah. Za to CUPRA priporoča obisk pooblaščenega partnerja CUPRA oz. SEAT.

Prtljažna mreža

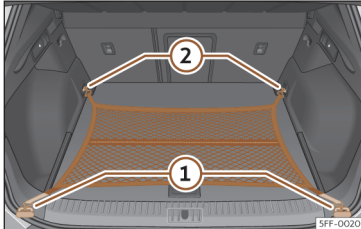

Sl. 118 V prtljažniku: plosko zatakljena prtljažna mreža.

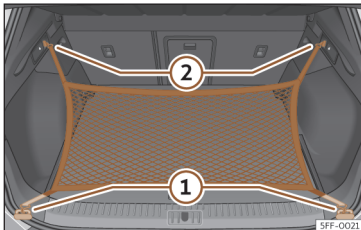

Sl. 119 V prtljažniku: obročka ① in kaveljčka ② za vpetje prtljažne mreže.

Prtljažna mreža preprečuje, da bi lažji predmeti drseli po prtljažniku. V prtljažni mreži z zadrgo lahko shranimo manjše predmete.

Na voljo je veliko možnosti za pritrnitev prtljažne mreže v prtljažniku.

Vpenjanje prtljažne mreže na dno prtljažnika

Po potrebi dvignite sprednja pritrdilna obročka» str. 140.

- Kaveljčka zataknite v pritrdilna obročka ① in ②»» sl. 118 »» ⚠. Pri tem mora biti zadrga na prtljažni mreži obrnjena navzgor.

Pritrjevanje prtljažne mreže na tovarni rob

- Kaveljčka prtljažne mreže zataknite v pritrdilna obročka»» sl. 119 ① »» ⚠. Pri tem mora biti zadrga na prtljažni mreži obrnjena navzgor.
- Pritrdite pritrdilna pasova v kaveljčka za vrečke ②.

Odstranjevanje prtljažne mreže

Vpeta prtljažna mreža je trdno napeta »» ⚠.

- Prtljažno mrežo odprite iz pritrtilnih obročkov.
- Prtljažno mrežo shranite v prtljažniku.

⚠ POZOR

Za pritrnitev elastične prtljažne mreže prek pritrtilnih obročkov mora biti mreža razprostrta. Po vpetju je mreža trdno napeta. Če prtljažne mreže ne vpenjate in odstranjujete v skladu s predpisi, lahko kaveljčki mreže povzročijo poškodbe.

- Vedno pravilno zataknite kaveljčke prtljažne mreže, da se pri snemanju nenadno ne sprostijo iz pritrtilnih obročkov.
- Pri vpenjanju in odstranjevanju kaveljčkov zaščitite oči in obraz, da preprečite poškodbe v primeru letečih kaveljčkov.
- Kaveljčke prtljažne mreže vedno vpnite v opisanem zaporedju. Če kaveljček nenadno sprostite, lahko pride do poškodb.

Kaveljčki za vrečke

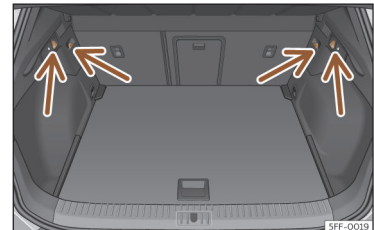

Sl. 120 V prtljažniku: kaveljčki za vrečke.

Na obeh straneh prtljažnika so lahko nameščeni kaveljčki za vrečke»» sl. 120.

Ti kaveljčki za vrečke so predvideni za pritrjevanje vrečk z enostavnimi nakupi. »

⚠ POZOR

Nikoli ne uporabljajte teh kaveljčkov za pritrditev prtljage ali drugih predmetov. Pri nenadnem zaviranju ali pri nezgodi se lahko kaveljčki odломijo.

Pokrov odprtine za prevoz daljših predmetov

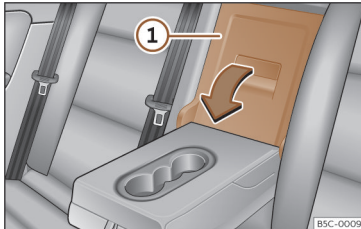

Sl. 121 Naslonjalo zadnje sedežne klopi: odpiranje pokrova odprtine za prevoz daljših predmetov.

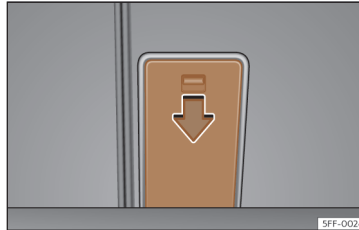

Sl. 122 Prtljažnik: odpiranje pokrova odprtine za prevoz daljših predmetov.

Na zadnjem sedežu je za sredinskim naslonom za roke odprtina za prevoz daljših predmetov v notranjosti vozila, kot denimo smučī.

Da bo ostala notranjost vozila čista, umazane predmete ovijte z ustrežno zaščito (npr. odelo), preden jih potisnete skozi odprtino.

Ko je naslon za roke poklopljen navzdol, na srednjem sedežu zadnje klopi ne sme sedeti nobena oseba.

Odpiranje lopute

- Sredinski naslon za roke poklopite navzdol.
- Povlecite vzvod za sprostitev v smeri puščice in obrnite pokrov odprtine za prevoz daljših predmetov»» **sl. 121** ① popolnoma naprej.
- Odprite vrata prtljažnika.
- Daljše predmete potisnite skozi odprtino za prevoz daljših predmetov iz prtljažnika.

- Predmete dobro zavarujte z varnostnim trakom.
- Zaprite vrata prtljažnika.

Zapiranje lopute

- Pokrov odprtine za prevoz daljših predmetov poklopite nazaj, da se zaskoči. Rdeča oznaka na strani prtljažnika ne sme biti vidna.
- Zaprite vrata prtljažnika.
- Sredinski naslon za roke po potrebi dvignite navzgor.

i Napotek

Pokrov odprtine za prevoz daljših predmetov je mogoče odpreti tudi iz prtljažnika. Za to morate vzvod za sprostitev potisniti v smeri puščice navzdol in pokrov obrniti naprej»» **sl. 122.**

Strešni prtljažnik

Uvod

Streha vozila je bila razvita za optimiziranje aerodinamike. Iz tega razloga ni možna montaža prečnih nosilcev ali drugih običajnih nosilnih sistemov v žlebove strehe.

Ker so žlebovi integrirani v streho, da zmanjšajo zračni upor, lahko uporabljate samo

Prevažanje in priročna oprema

prečne nosilce in sisteme nosilcev, ki so bili odobreni s strani znamke CUPRA.

Primeri, ko je treba prečne nosilce in sistem nosilcev demontirati

- Če se ne uporabljajo.
- Pred obiskom avtopralnice.
- Če višina vozila presega dovoljeno višino, npr. v nekaterih garažah.

⚠ POZOR

- Tovor vedno pritrдите s primernimi pasovi in elastičnimi trakovi, ki so v brezhibnem stanju.
- Veliki, težki, dolgi ali ploščati kosi prtljage negativno vplivajo na aerodinamiko, težišče in obnašanje vozila.
- Izogibajte se nenadnemu zaviranju in nenadnim voznim manevrom.
- Hitrost in način vožnje vedno prilagodite vidljivosti, vremenskim pogojem, razmeram na cestišču in prometnim razmeram.

🕒 PREDVIDNO

- Prečne nosilce in sistem nosilcev vedno snemite pred obiskom avtopralnice.
- Ko namestite prečne nosilce in sistem nosilcev ter nanje pritrдите prtljago, se višina vozila poveča. Zato se prepričajte, da višina vozila ne presega dovoljene višine, denimo pri podvozih ali garažnih vratih.

- Prečni nosilci, sistem nosilcev in nanje pritrjena prtljaga ne smejo biti nad strešno anteno in ovirati odpiranje pomičnega panoramskega strešnega okna in vrat prtljažnika.
- Pazite, da odprta vrata prtljažnika ne zadenejo ob prtljago na strehi.

🌿 Ekološki napotek

Pri montiranem prečnem nosilcu in sistemu nosilcev je zaradi večjega aerodinamičnega upora poraba goriva večja.

Pritrjevanje prečnih nosilcev in sistema strešnega prtljažnika

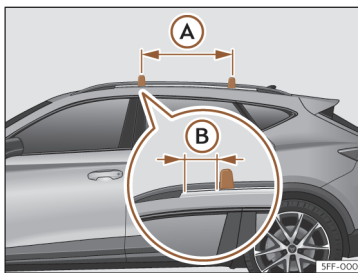

Sl. 123 Pritrdilne točke vzdolžnih nosilcev za strešni prtljažnik.

Prečni nosilci predstavljajo osnovo za številne posebne sisteme strešnega prtljažnika. Za prevoz prtljage, koles, jadrlnih desk, smučí in čolnov je iz varnostnih razlogov treba uporabiti ustrezne nosilne sisteme. Primerno dopolnilno opremo je mogoče kupiti pri pooblaščenih partnerjih CUPRA oz. SEAT.

Prečne nosilce in sistem nosilcev morate vedno pravilno pritrčiti. Pri tem vedno upoštevajte priložena navodila za montažo prečnih nosilcev in sistema nosilcev.

Prečni nosilci se montirajo na stranskih drogih strehe. Razdalja med prečkami >>> sl. 123 (A) mora znašati med 70 in 90 cm in razdalja med prečkami in drogovi strešnega nosilca (B) mora biti 15 cm.

⚠ POZOR

Zaradi pomanjkljive pritrditve ali uporabe prečnih nosilcev in sistema nosilcev se lahko celotna konstrukcija loči od strehe ter povzroči nezgodo in poškodbe.

- Vedno upoštevajte proizvajalčeva navodila za montažo.
- Pred začetkom vožnje vedno preverite vijačne povezave in pritrčilna sredstva, po potrebi se po kratki vožnji ustavite in jih dodatno zategnite. Pri daljšem potovanju morate vijačne povezave in pritrčilna sredstva preveriti pri vsakem kratkem postanku.
- Spremembe ali popravila na prečnih nosilcih in sistemu nosilcev niso dovoljena.

Napotek

Podrobno preberite navodila za montažo prečnih nosilcev in sistema nosilcev ter jih imejte vedno v vozilu.

Natovarjanje sistema strešnega prtljažnika

Tovor lahko varno pritrdimo samo v primeru, če so prečni nosilci in sistem nosilcev montirani skladno s predpisi »» .

Največja dovoljena nosilnost strehe

Največja dovoljena nosilnost strehe znaša **75 kg**. Nosilnost strehe je vsota mase strešnega prtljažnika, prečnih nosilcev in prtljage na strehi »» .

Vedno se pozanimajte glede mase strešnega prtljažnika, prečnih nosilcev in tovora, ki ga želite prevažati, ter jih po potrebi stehajte. Nikoli ne prekoračite največje dovoljene nosilnosti strehe.

Pri uporabi prečnih nosilcev in sistema nosilcev z manjšo obremenljivostjo največje dovoljene nosilnosti strehe ni mogoče izkoristiti. V takšnem primeru največja obremenitev sistema strešnega prtljažnika ne sme presežati navedb v navodilih proizvajalca.

Porazdelitev prtljage

Prtljago enakomerno porazdelite in jo pravilno pritrdite »» .

Preverjanje pritrditve

Po montaži prečnih nosilcev in sistema nosilcev morate vijačne povezave in pritrdilna sredstva po kratki vožnji in nato v rednih intervalih preverjati.

POZOR

- Nikoli ne prekoračite navedene nosilnosti strehe, dovoljene osne obremenitve ali dovoljene skupne mase vozila.
- Nikoli ne prekoračite zmogljivosti natovarjanja prečnih nosilcev ali sistema nosilcev, tudi če še največja dovoljena nosilnost strehe ni dosežena.
- Težke predmete pritrdite čim bolj spredaj in ves tovor enakomerno porazdelite.

POZOR

Nezadostno in nepravilno pritrjena prtljaga lahko pade s strehe ter povzroči nezgode in poškodbe.

- Vedno morate uporabljati primerne in brezhibne pasove ter elastične trakove.

Predali

Uvod

Odlagalne predale uporabljajte samo za majhne ali lahke predmete.

POZOR

Nepritrjeni in nezavarovani predmeti v vozilu lahko v primeru nenadnega zaviranja ali manevriranja poletijo po notranjosti vozila. To lahko povzroči hude poškodbe in izgubo nadzora nad vozilom.

- V odprtih odlagalnih predalih vozila, na armaturni plošči, na zadnji polici, v žepih oblačil ali vrečkah ne prevažajte živali ali ostrih, trdih ali težkih predmetov.
- Odlagalni predali naj bodo med vožnjo ves čas zaprti.

POZOR

Predmeti v voznikovem prostoru za noge lahko ovirajo uporabo pedalov. Tako lahko pride do izgube nadzora nad vozilom in s tem povečanega tveganja hudih poškodb.

- Zagotovite, da nikoli nič ne ovira uporabe pedalov.
- Predpražniki morajo biti vedno pravilno pritrjeni v prostoru za noge.
- Nikoli ne polagajte dodatnih predpražnikov ali drugih oblog na tovarniško nameščen predpražnik.

Prevažanje in priročna oprema

- Pazite, da med vožnjo v voznikov prostor za noge ne morejo zaiti predmeti.
- Ko vozilo miruje, odstranite predmete iz prostora za noge.

⚠ POZOR

Če pustite v vozilu vžigalnike, se lahko poškodujejo ali pride do nepričakovanega vžigaja. Posledično lahko pride do hudih opeklin in poškodb vozila.

- Preden premaknete sedež, se prepričajte, da na območju premičnih delov sedežev ni nobenih vžigalnikov.
- Pred zapiranjem odlagalnega predala se prepričajte, da na območju premičnega dela ni nobenih vžigalnikov.
- Nikoli ne pustite vžigalnika v odlagalnem predalu ali na katerikoli drugi površini v vozilu, saj lahko visoke temperature na takšnih površinah, zlasti poleti, povzročijo vžig vozila.

🕒 PREVIDNO

- V notranjosti vozila ne shranjujte predmetov, živil ali zdravil, občutljivih na toploto ali mraz. Toplota in mraz bi jih lahko poškodovala ali uničila.
- V vozilu odloženi predmeti iz transparentnih materialov, kot npr. očala, povečevalna stekla ali prozorni priseski na steklih, lahko zbirajo sončno svetlobo in s tem povzročijo poškodbe v vozilu.

Sovoznikov predal

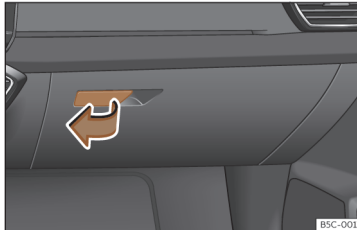

Sl. 124 Na sovoznikovi strani: sovoznikov predal

Odpiranje in zapiranje sovoznikovega predala

Odpiranje: Povlecite ročaj»» sl. 124 in odprite sovoznikov predal.

Zapiranje: Dvignite pokrov sovoznikovega predala in pritisnite nanj do zaskoka.

⚠ POZOR

Pri vožnji z odprtim predalom je v primeru nenadnega zaviranja, manevriranja ali nezgode povečano tveganje za hude poškodbe.

- Med vožnjo naj bo sovoznikov predal vedno zaprt.

Predala za shranjevanje pod sprednjima sedežema

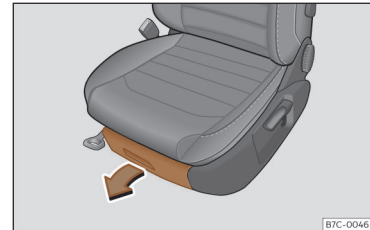

Sl. 125 Predala pod sprednjima sedežema

Odpiranje: Pritisnite tipko na ročaju predala in izvlecite predal.

Zapiranje: Potisnite predal pod sedež do zaskoka.

Odvisno od opreme je lahko pod voznikovim sedežem predal za revije (pribl. velikosti navodil za uporabo) namesto odlagalnega predala.

⚠ POZOR

Odprt predal lahko ovira upravljanje pedalov. Posledica so lahko nezgode in hude poškodbe.

- Predal naj bo med vožnjo vedno zaprt. V nasprotnem primeru lahko predal in predmeti, ki padejo iz njega, zdrsnejo v voznikov prostor za noge in ovirajo hod pedalov. »

Upravljanje

ⓘ PREVIDNO

Nosilnost predala znaša največ 1,5 kg.

Držalo za pijačo



Sl. 126 V sredinskem naslonu z roke zadaj: držalo za pijačo.

Odlagalna predala na voznikovih in sovoznikovih vratih vključujeta držalo za steklenice.

Sprednje držalo za pijačo

V sredinski konzoli sta dve držali za pijačo

»» sl. 126.

Držalo za pijačo v sredinskem naslonu za roke zadaj

Uporaba: Sredinski naslon za roke poklopite navzdol.

Ko držala ne potrebujete več, ponovno dvignite naslon za roke.

⚠ POZOR

Zaradi nepravilne uporabe držal za pijačo lahko pride do poškodb.

- V držalo za pijačo nikdar ne odlagajte vroče pijače. V primeru nenadnega zaviranja ali nezgode se lahko vroče pijače razlijejo in povzročijo opekline.
- Poskrbite, da steklenice oz. plastenke ali drugi predmeti med vožnjo ne morejo zdrsniti v voznikov prostor za noge, saj bi ovirali upravljanje pedalov.
- V držalo za pijačo nikdar ne postavljajte težkih pločevink oz. plastenk ipd., živil ali drugih težkih predmetov. Težki predmeti lahko v primeru nezgode poletijo po notranjosti vozila in povzročijo hude poškodbe.

⚠ POZOR

Zaprte steklenice, plastenke itd. lahko zaradi mraza ali vročine eksplodirajo.

- Zaprtih steklenic oz. plastenk s pijačo nikdar ne puščajte v močno segretem ali zelo hladnem vozilu.

ⓘ PREVIDNO

Med vožnjo pijača v držalu ne sme biti odprta. Če se pijača razlije (npr. zaradi nenadnega zaviranja), se lahko poškoduje električni sistem vozila.

ⓘ Napotek

Notranji deli držala za steklenice so snemljivi, da jih lahko očistite.

Drugi predali in držala

Na različnih mestih v vozilu so še drugi predali in držala:

- V sredinski konzoli.
- V zgornjem delu sovoznikovega predala. Obremenitev ne sme biti večja od 1,2 kg.
- V zadnjem delu vozila so levo in desno od sedežev še dodatne odlagalne površine.

Na B-stebričkih in zadnjih ročajih nad vrati so obešalniki za oblačila.

⚠ POZOR

Obešena oblačila na držalih nad vrati zmanjšujejo vidljivost in lahko povzročijo hude nezgode in poškodbe.

- Vedno obesite oblačila brez obešalnikov tako, da vidljivost ni okrnjena.
- Na obešalnike v notranjosti vozila vedno obesite le lahka oblačila. Nikoli ne pustite težkih, trdih ali ostrih predmetov v žepih obešenih oblačil.
- Oblačil ne obešajte na obešalnike, saj lahko zmanjšajo učinkovitost stranskih varnostnih blazin za glavo.

Električne vtičnice

Električne vtičnice vozila



Sl. 127 12-voltna električna vtičnica: ① v notranjosti sprednjega naslona za roke.

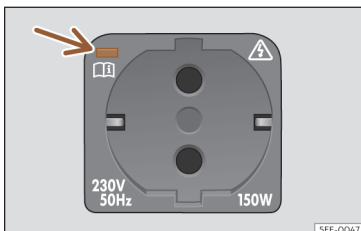

Sl. 128 Na desni strani prtljažnika: 230-voltna električna vtičnica.

V sprednjem naslonu za roke

- Dvignite pokrov električne vtičnice »» sl. 127.

- Vtikač električne naprave vstavite v vtičnico.

Električni USB-priključki

Ovisno od opreme in države ima lahko vozilo tudi USB-priključka, ki se lahko uporabita samo za polnjenje ali kot električni vtičnici.

Ta USB-priključek se nahaja zadaj v sredinski konzoli med sprednjima sedežema. Maksimalna moč vtičnic je 10,5 W na vrata.

Vtičnici **nista** namenjeni za predvajanje datotek.

Največji odjem moči

Električna vtičnica	Največji odjem moči
12 V	120 W
230 V	150 W (300 W – največ 2 minuti)

Na 12-voltno vtičnico lahko priključite električno opremo.

Največjega odjema moči posameznih električnih vtičnic ni dovoljeno prekoračiti. Moč naprav je navedena na tipskih tablicah.

Pri sočasno priključenih dveh ali več električnih napravah skupna moč vseh priključenih električnih naprav ne sme preseči 190 W »» ❶.

230-voltna električna vtičnica

Pri vključenem motorju se električna vtičnica »» sl. 128 aktivira avtomatsko, ko vstavite vtičnik. Če je na voljo dovolj električne energije, lahko vtičnico uporabljate tudi pri izključenem motorju. »» ❷

Priklp električne naprave: vtič vstavite do konca v vtičnico, da se sprostijo integrirano otroško varovalo. Električni tok skozi vtičnico steče šele, ko je otroško varovalo sproščeno.

LED-prikaz na električni vtičnici

Zelena lučka svetli.	Otroško varovalo je sproščeno. Vtičnica je pripravljena za uporabo.
Zelena lučka utripa.	Kontakt je izključen, toda na voljo je dovolj električne energije za napajanje vtičnice z električnim tokom za največ 10 minut. Če vtičnik izvelčete pred pretekom tega časa, se vtičnica izklopi in ne deluje, dokler znova ne vključite kontakta.
Rdeča lučka utripa.	Pojavila se je motnja, npr. izklop zaradi preobremenitve s tokom ali previsoke temperature.

Izklop zaradi pregretja

Ko temperatura preseže določeno vrednost, se usmernik 230-voltna električne vtičnice avtomatsko izklopi. Izklop prepreči pregretje pri prekomernem odjemu moči priključenih »»

naprav ali visokih temperaturah okolice. 230-voltna vtičnica je znova pripravljena za uporabo, ko se ohladi. Najprej odklopite vtičnik priklopljene naprave in ga nato znova vklopite. S tem preprečite neželene ponovni vklop električne naprave.

⚠ POZOR

Električni sistem je pod visoko napetostjo!

- Vtičnice ne polivajte s tekočino.
- V 230-voltno električno vtičnico ne priklopljajte adapterjev ali podaljškov. Integrirano otroško varovalo je sicer izključeno in vtičnica je pod napetostjo.
- V kontakte 230-voltno električne vtičnice ne vstavljajte predmetov, ki prevajajo električni tok (npr. pletilk).

⚠ POZOR

Vtičnica deluje le pri vključenem kontaktu. Nestrokovna uporaba lahko povzroči hude poškodbe in celo požar. Zato otroci ne smejo ostati brez nadzora v vozilu, če je ključ noter. Nevarnost poškodb.

🕒 PREVIDNO

Da se vtičnica ne bi poškodovala, uporabljajte le ustrezne vtiče.

🕒 PREVIDNO

- 230-voltna električna vtičnica:

- Na vtičnico ne obešajte pretežkih naprav ali vtičev (npr. napajalnika).
- Ne priklopljajte neonskih luči.
- V vtičnico priklopljajte samo naprave s številom voltov, ki se ujema s številom voltov vtičnice.
- Vgrajena zaščita pred prekomernim tokom preprečuje vklop električnih naprav, ki potrebujejo zaganjalni tok z veliko jakostjo. V tem primeru prekinite povezavo s porabnikom in jo poskusite znova vzpostaviti po pribl. 10 sekundah.

ℹ Napotek

- Če je električna oprema vključena, ko je motor izključen, se akumulator prazni.
- Če se priključena električna naprava preveč segreje, jo takoj izključite in prekinite povezavo z omrežjem.
- Pred vklopom ali izklopom kontakta izključite naprave iz USB-priključkov, da preprečite morebitne poškodbe zaradi nihanja v napetosti.
- Pri povezavi z 230-voltno vtičnico lahko nekatere naprave delujejo nepravilno zaradi premajhne moči.



Klimatiziranje

Ogrevanje, prezračevanje, hlajenje

Uvod

3-sonska klimatska naprava Climatronic: ogreva, prezračuje, hladi in razvlažuje potniško kabino ter jo obravnava kot tri neodvisne klimatske prostore (voznik, sovoznik in zadnji sedeži).

Obstaja več načinov za vklop klimatske naprave:

- Pritisnite **AUTO** na vrstici z elementi za upravljanje klimatske naprave »» sl. 129 
- **ALI**: Pritisnite  v meniju za klimatiziranje »» str. 152 ali na vmesniku za klimatiziranje.
- **ALI**: Pritisnite  v meniju za klimatiziranje »» str. 152 ali na vmesniku za klimatiziranje.
- **ALI**: Spremenite želeno temperaturo.

Klimatska naprava Climatronic deluje najučinkoviteje pri zaprtih stranskih steklih in zaprtem strešnem oknu.

Nekatere funkcije in meniji so odvisni od opreme.

Klimatiziranje

Funkcija zaznavanja potnikov

✓ Velja za hibridna vozila.

Funkcija zaznavanja potnikov spredaj in zadaj zmanjša delovanje klimatske naprave za se-deže v vozilu spredaj in zadaj, ki niso zasede-ni, da se zmanjša poraba energije vozila.

Zmanjšanje delovanja klimatske naprave se prikaže, kot sledi:

- *Klimatska cona za potnika spredaj:* V nastavitvah temperature za sovoznika se namesto izbrane temperature prikaže **ECO**.
- *Območje zadaj:* V nastavitvah temperature za območje zadaj se namesto izbrane temperature prikaže **ECO**. Zmanjšanje delovanja klimatske naprave se prikaže tudi na elemen-tu za upravljanje v območju zadaj.

Prizak klimatiziranja v %

Kaže napredek klimatiziranja do nastavitvene temperature v odstotkih.

Ko je dosežena nastavitvena temperatura, je na zaslonu prikazanih 100 %. Obstajata pri-kazovalnik za voznikovo stran in prikazovalnik za sovoznikovo stran.

Protiprašni filter

Protiprašni filter z aktivnim ogljem zmanjšuje nečistoče, ki v notranjost vozila dotekajo z zunanjim zrakom.

Protiprašni filter je treba redno menjati, da ne vpliva na učinkovitost delovanja klimatske naprave.

Če se učinkovitost filtra zaradi uporabe vozila v močno onesnaženem zunanjem zraku predčasno zmanjša, je treba protiprašni filter eventualno zamenjati med navedenimi ser-visnimi dogodki.

⚠ POZOR

Slaba preglednost skozi vsa okna povečuje nevarnost trčenja in nezgod, zaradi katerih lahko pride do hudih poškodb.

- Vedno zagotovite, da stekla ne bodo za-ledenela, zasnežena in zarošena, tako da boste dobro videli skoznje.
- Odpeljite šele, ko bo zagotovljena dobra vidljivost.
- Vedno zagotovite pravilno uporabo kli-matske naprave in ogrevanja zadnjega ste-kla, da boste dobro videli skozi okna.
- Zaprtega kroženja zraka nikdar ne upo-rablajte dlje časa. Pri izključenem hlajenju se stekla pri zaprtem kroženju zraka lahko zelo hitro zarosijo in znatno zmanjšajo vid-ljivost.
- Ko zaprtega kroženja zraka ne potrebuje-te, ga vedno izključite.

⚠ POZOR

Zaradi iztrošenega zraka se lahko voznik hi-tro utruji in postane nezbran, zato lahko

pride do trčenja, nezgode in hudih poš-kodb.

- Ventilator naj ne bo dlje časa izključen in nikdar dlje časa ne uporabljajte zaprtega kroženja zraka, sicer v notranjost ne doteka svež zrak.

① PREVIDNO

- Menjavo protiprašnega filtra mora izvesti pooblaščen servis.
- Če obstaja sum, da je bila klimatska na-prava poškodovana, jo izključite. Na ta na-čin lahko preprečite posledično škodo. Kli-matsko napravo naj pregledajo na poobla-ščenem servisu.
- Popravila klimatskih naprav zahtevajo posebno znanje in specialno orodje. CU-PRA priporoča obisk pooblaščenega servis-nega partnerja CUPRA oz. SEAT.

i Napotek

- Pri izključenih klimatski napravi se vsesani zunanji zrak ne suši. Da se stekla ne bi rosi-la, znamka CUPRA priporoča, da pustite hladilno napravo (kompresor) vključeno. Za to pritisnite funkcijo tipko A/Č. Simbol za-sveti.
- Najintenzivnejše ogrevanje in hitro od-mrzovanje stekel je možno le, ko motor do-seže delovno temperaturo.
- Brezhibno ogrevanje in prezračevanje ter odroševanje stekel je zagotovljeno le, če

reže za dovajanje zraka na zunanji strani vetrobranskega stekla niso zaledenele, zasnežene ali prekrite z listjem.

- Zrak, ki doteka skozi šobe in kroži po notranjosti vozila, se odvaja skozi prezračevalne reže v prtljažniku. Zato teh prezračevalnih rež v prtljažniku ne smete pokriti s predmeti.
- Ko je zaprto kroženje zraka vključeno, v vozilu ne kadite, saj se vsesani dim usede na uparjalnik klimatske naprave in povzroči trajen smrad.
- Priporočamo, da klimatsko napravo vključite vsaj enkrat mesečno, da tesnila in stična mesta ostanejo naoljena, kar preprečuje slabo tesnjenje. Če ugotovite, da klimatska naprava ne hladi več brezhibno, se obrnite na pooblaščen servis, kjer jo bodo pregledali.
- Če je potrebna posebej velika moč motorja, se kompresor klimatske naprave začasno izključi.

Elementi za upravljanje Climatronic



Sl. 129 Shematski prikaz: funkcije klimatske naprave

A Vrstica z elementi za upravljanje klimatske naprave

Fiksna vrstica na vrhu zaslona infotainment sistema»»» sl. 129 **A** (tudi če je izključen), kjer so nameščene naslednje funkcije klimatske naprave:

 Kaže status ventilatorja/hitrost. S pritiskom lahko dostopate do menija klimatske naprave»»» str. 152.

 Dostop do podmenija funkcije za ogrevanje sedežev»»» str. 155.

Temperatura Povlecite prst od leve proti desni in obratno čez številke, da nastavite želeno temperaturo. Pritisnite na iste številke za dostop do podmenija za nastavljanje temperature.

Ali: s conami na dotik **1** in **2** (modra/rdeča) je mogoče nastaviti temperaturo klimatske naprave»»» sl. 129.

 Vkllop in izkljop zaprtega kroženja zraka»»» str. 154.

Podmeni za nastavev temperature

Podmeni z naslednjimi funkcijami:

 Pritisnite, da nastavite želeno temperaturo na voznikovi ali sovoznikovi strani. Nastavev lahko spremenite tudi tako, da s prstom podrsate čez območje na dotik.

SYNC Sinhronizira temperaturo na voznikovi strani z drugimi conami.

Meni klimatiziranja

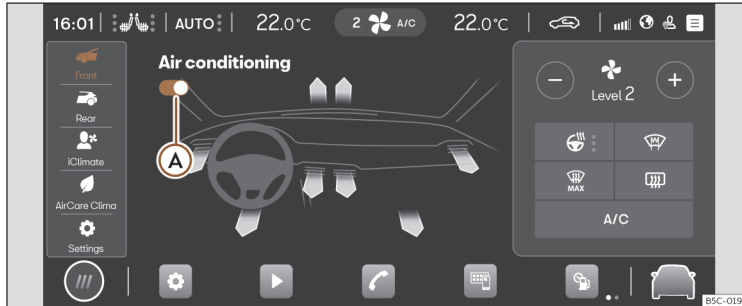

Sl. 130 Shematski prikaz: meni klimatiziranja

Znotraj menija klimatske naprave so glede na opremo naslednji podmeniji:

Podmeni spredaj

Podmeni za klimatiziranje sprednjega dela potniške kabine z naslednjimi funkcijami:

- Vklp/izklop klimatske naprave Climatronic» sl. 130 (A).

Prezračevalne šobe Izbrava razvoda zraka v eno ali več naslednjih območjih: noge, zgornji del telesa ali vetrobransko steklo. S puščicami prikazana barva ne ponazirja temperature izhodnega zraka, temveč zahtevano temperaturo glede na pogoje okolice.

- Ročno nastavljanje števila vrtljajev ventilatorja s pritiskom na \oplus ali \ominus .

- Vklp in izklop ali sprememba stopnje ogrevanja volana. Prikazana sta tudi stanje (vklapljeno/izklopljeno) in stopnja. Ogrevanje volana (vklp/izklop, nastavitve stopnje) lahko upravljate tudi z več-funkcijskim volanom» str. 156.

- Funkcija odmrzovanja/ odroševanja klimatske naprave Climatronic odstrani led in zarošenost z vetrobranskega stekla. Zrak se razvlaži in ventilator deluje z visokim številom vrtljajev.

Ko je ta funkcija vključena, ostane klimatiziranje za zadnje sedeže izključeno.

- Ogrevanje zadnjega stekla deluje samo pri vključenem motorju in se najpozneje po 10 minutah samodejno izključi. Ogrevanje zadnjega stekla izključite takoj, ko je steklo čisto. Tako boste zmanjšali porabo električne energije in s tem porabo goriva.

Da akumulatorja ne bi po nepotrebem obremenjevali, se lahko ogrevanje zadnjega stekla samodejno začasno izklopi, dokler niso vzpostavljeni normalni pogoji za delovanje.

- A/C** Vklp in izklop sistema hlajenja in odroševanja.

AUTO V načinu **AUTO** bo izbrana temperatura ostala konstantna. Število vrtljajev ventilatorja in razvod zraka se





Klimatiziranje

samodejno prilagajata. Način **AUTO** se deaktivira, ko se število vrtljajev ventilatorja in/ali razvod zraka spreminjata ročno.

Število vrtljajev ventilatorja in način **AUTO** lahko prilagajate v klimatskem profilu (*šibko*, *srednje* ali *močno*) z zaporednim pritiskanjem na gumb **AUTO**. Prilagoditev klimatskih profilov je mogoča tudi v podmeniju Nastavitve.



Podmeni Zadaj

Podmeni za klimatiziranje zadnjega dela potniške kabine z naslednjimi funkcijami:

-  Vklp/izklp klimatske naprave Climatronic A.
-  Ko simbol sveti, ni mogoče prilagoditi temperature v zadnjem delu.
-  /  Pritisnite, da prilagodite temperaturo v zadnji coni.

Podmeni iClimate

Podmeni, kjer so različne pametne in/ali avtomatske funkcije:

-  **Ogrevanje rok:** za določen čas samodejno prilagodi klimatiziranje za ogrevanje volana.
-  **Hlajenje nog:** za določen čas samodejno prilagodi klimatiziranje za hlajenje predela za noge.



Odroševanje oken: za določen čas samodejno prilagodi klimatiziranje za odroševanje vetrobranskega stekla.



Ogrevanje nog: za določen čas samodejno prilagodi klimatiziranje za ogrevanje predela za noge.



Svež zrak: za določen čas samodejno prilagodi klimatiziranje za prezračevanje potniške kabine.





Hitro hlajenje: za določen čas samodejno prilagodi klimatiziranje za hlajenje notranjosti vozila.

Podmeni AirCare Climate

Sistem klimatske naprave vsebuje filter, ki lahko zmanjša prodiranje alergenov.

Ko je aktivirana funkcija AirCare, je vključen način zaprtega kroženja zraka in zrak je stalno samodejno reguliran, dokler se ne zazna nevarnost oroševanja stekel.

- Pritisnite  za aktiviranje/deaktiviranje funkcije AirCare.
- Pritisnite  za dostop do informacij glede statusa sistema AirCare.

Podmeni Nastavitve

Podmeni z naslednjimi nastavitvami:

- Avtomatsko zaprto kroženje zraka: za vklop in izklp avtomatskega zaprtega kroženja zraka» str. 154 .

- Klimatski profili Za prilagoditev hitrosti števila vrtljajev ventilatorja (*šibko*, *srednje* ali *močno*) med delovanjem v načinu **AUTO**.

- Pametno ogrevanje sedežev: Pritisk  izklopi/vklopi pametno ogrevanje vozniškega in sovoznikovega sedeža» str. 155 .

Napotki glede delovanja klimatske naprave

Hlajenje notranjosti vozila deluje le pri vključenem motorju in ventilatorju.

Gospodarna uporaba klimatske naprave

Pri vključeni klimatski napravi porablja kompresor moč motorja, kar vpliva na porabo goriva.

Klimatska naprava deluje najučinkoviteje pri zaprtih stranskih steklih in zaprtem strešnem oknu. Če se notranjost potniške kabine zaradi osončenosti močno segreje, za kratek čas odprite okna in panoramsko pomično strešno okno, da se bo notranji zrak v vozilu hitreje ohladil.

Sprememba enote za temperaturo (Climatronic)

Prikaz temperature lahko spremenite iz stopinj Celzija v stopinje Fahrenheita na zaslonu infotainment sistema s funkcijsko tipko  » **Nastavitve > Enote.**

Vklop hlajenja ni možen

Če hladilne naprave ni mogoče vključiti, so vzroki za to lahko naslednji:

- Motor ni vključen.
- Ventilator je izključen.
- Varovalka klimatske naprave je pregorela.
- Zunanja temperatura je nižja od pribl. +3°C (+38°F).
- Kompresor klimatske naprave se je zaradi previsoke temperature hladilne tekočine začasno izključil.
- Druga napaka na vozilu. Klimatsko napravo naj pregledajo na pooblaščenem servisu.

Posebnosti

Pri visoki vlažnosti zraka in zunanjih temperaturah z uparjalnika klimatske naprave lahko kaplja **kondenz** in pod vozilom nastane majhna luža. To je običajen pojav in ne znak slabega tesnjenja!

Napotek

Zaradi preostanka vlage v klimatski napravi se vetrobransko steklo po zagonu motorja lahko zarosi. Vključite funkcijo odmrzovanja, da se vetrobransko steklo čim prej odrosi.

Tipki zadaj

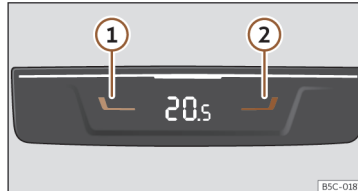

Sl. 131 Zadnji del sredinske konzole: tipki za zadnje sedeže.

Temperatura

- Za nastavev temperature v zadnji coni pritisnite tipki ① in ②»» sl. 131

Prezračevalne šobe

Prezračevalne šobe ne smejo biti nikdar popolnoma zaprte, sicer v notranjosti vozila ni zagotovljeno zadostno ogrevanje, hlajenje in dovajanje zraka.

- Za zaprtje prezračevalnih šob leve strani pomaknite ročico ustrezne šobe do konca desno. Za zaprtje prezračevalnih šob desne strani pomaknite ročico ustrezne šobe do konca v levo.
- Z držalom na rešetki prezračevalne šobe nastavite smer zračnega toka.

Druge prezračevalne šobe brez možnosti nastavljanja so v armaturni plošči, prostorih za noge in v zadnjem delu notranjosti vozila.

Napotek

Živil, zdravil in predmetov nikoli ne postavljajte toploti ali mrazu, ker se lahko zaradi dotekajočega zraka poškodujejo ali postanejo neuporabni.

Zaprto kroženje zraka

Zaprto kroženje zraka preprečuje, da bi v notranjost vozila došel zunanji zrak.

Pri zelo visokih zunanjih temperaturah za kratek čas ročno vključite zaprto kroženje zraka, da se notranjost vozila hitreje ohladi.

Iz varnostnih razlogov je zaprto kroženje zraka deaktivirano, ko je pritisnjen simbol .

Vklop in izklop zaprtega kroženja zraka

- Za vklop ali izklop zaprtega kroženja zraka pritisnite tipko .

Avtomatski vklop in izklop zaprtega kroženja zraka pri klimatski napravi Climatronic

Ko je način za avtomatski vklop in izklop zaprtega kroženja zraka aktiviran, v notranjost vozila doteka svež zrak. Če sistem zazna povečano koncentracijo škodljivih snovi v zunanjem zraku, avtomatsko vključi zaprto

kroženje zraka. Ko se vsebnost škodljivih snovi ponovno normalizira, se zaprto kroženje zraka izključi.

Sistem ne more prepoznati neprijetnih vonjav.

- Samodejno zaprto kroženje zraka se aktivira in deaktivira v meniju za nastavitve klimatske naprave. **A** ob ikoni za zaprto kroženje zraka  v vrstici z elementi za upravljanje klimatske naprave pomeni, da je funkcija aktivna. »» str. 151

Ogrevanje sprednjih sedežev

Ko je motor prižgan, je na voljo električno ogrevanje sedežne blazine in sedežnega naslonjala.

Upravljanje sistema za ogrevanje sedežev

Pritisnite simbol  na vrstici z elementi za upravljanje klimatske naprave »» sl. 129 **A** za ogled menija za ogrevanje sedežev.

- Pritisnite na levi ali desni simbol sedeža, da nastavite največjo stopnjo ogrevanja sedežev.
- Večkrat pritisnite na levi ali desni simbol sedeža, da nastavite zeleno stopnjo.
- Za izklop ogrevanja sedežev večkrat pritisnite na ustrezni simbol sedeža, dokler vse LED-diode ne ugasnejo.

- Stopnjo ogrevanja sedežev lahko prilagodite tudi tako, da z **dvema** prstoma pritisnete na senzorsko polje »» sl. 129 **1** ali **2** (levi ali desni sedež).

Če po pribl. 10 minutah ponovno vključite kontakt, se ogrevanje sedežev vključi samodejno, na zadnji shranjeni temperaturi.

Pametno ogrevanje sedežev

Gre za pametno komfortno funkcijo, ki samodejno aktivira in regulira ogrevanje vozničkovega in sovoznikovega sedeža.

Pogoj za dostop do funkcije Pametno ogrevanje sedežev so aktivirane storitve CUPRA CONNECT »» str. 174.

Funkcija Pametno ogrevanje sedežev potrebuje obdobje, da spozna navade uporabe in se jih nauči. Začetek učenja je prikazan na zaslonu infotainment sistema. Potek napredka je prikazan, dokler učenje ni zaključeno (AUTO).

Ko je obdobje učenja končano, funkcija samodejno vklopi ogrevanje sedežev in uravnava temperaturo.

Če niste zadovoljni s temperaturo, ki jo nastavi sistem med samodejnim uravnavanjem, ročno prilagodite ogrevanje sedeža in funkcija bo optimizirana (optimiziranje). Postopek optimiziranja bo prikazan v podmeniju za upravljanje ogrevanja sedežev na zaslonu infotainment sistema.

Za ponastavitev postopka in začetek obdobja učenja izberite **Nastavitev > Ponastavitev vozničkovega/sovoznikovega profila**.

Primeri, ko ne smete vklopiti ogrevanja sedežev

Ne vklopite ogrevanja sedežev v naslednjih primerih:

- Sedež ni zaseden.
- Na sedežu je dekorativna prevleka.
- Na sedežu je vgrajen otroški sedež.
- Sedišče je vlažno ali mokro.
- Temperatura v notranjosti vozila ali zunanja temperatura je višja od +25 °C (77 °F).

POZOR

Osebe, ki zaradi zdravil, paralize ali kroničnih bolezni (kot je diabetes) ne občutijo bolečine ali toplote ali imajo omejeno dojetje, lahko pri uporabi ogrevanja sedežev dobijo opekline na hrbtu, rokah in nogah.

- Osebe z omejeno zmožnostjo zaznavanja bolečine ali temperature nikdar ne smejo uporabljati ogrevanja sedežev.
- Če se pojavi motnja z uravnavanjem temperature naprave, se obrnite na pooblaščen servis. »»

⚠ POZOR

Če je oblažjenje premočeno, lahko pride do napak v delovanju ogrevanja sedežev in nevarnost opeklin je večja.

- Pazite, da je sedežna površina suha, preden vključite ogrevanje sedežev.
- Na sedežu ne sedite v vlažnih ali mokrih oblačilih.
- Na sedež ne odlagajte vlažnih ali mokrih predmetov in oblačil.
- Po sedežu ne polivajte tekočin.

🕒 PREVIDNO

- Na sedežih ne smete klečati ali kako drugače točkovno obremenjevati sedišča in naslonjala, sicer se grelni elementi ogrevanja sedežev poškodujejo.
- Tekočine, ostrí predmeti in izolacijski materiali (npr. sedežna prevleka za otroke) lahko poškodujejo ogrevanje sedežev.
- Če se pojavi nenavaden vonj, ogrevanje sedežev nemudoma izklopite in vozilo odpeljite na pregled na pooblaščen servis.

🌿 Ekološki napotek

Ogrevanje sedežev naj bo vključeno le, dokler ga potrebujete. V nasprotnem primeru se po nepotrebem porablja gorivo.

ℹ Napotek

Pri funkciji pametnega ogrevanja sedežev upoštevajte:

- Sistem bo ponovil postopek učenja, če ta ni bil zadovoljiv.
- Pri voznikovem sedežu je za vsakega registriranega uporabnika potreben ločen postopek učenja.
- Pri sovoznikovem sedežu se postopek učenja izvede neodvisno od aktivnega registriranega uporabnika.
- Funkcija za predhodno klimatiziranje v hibridnih vozilih lahko vpliva na čas učenja.

Ogrevanje volana

Ogrevanje volana deluje samo s prižganim motorjem.

Stopnje ogrevanja volana

Izbrana stopnja ogrevanja volana se prikaže na zaslonu kombiniranega instrumenta in v meniju za klimatiziranje.

Upravljanje stopenj poteka prek tipke  na večfunkcijskem volanu:

- *Kratek pritisk (manj kot 1 sekunda):* nastavi se ogrevanje na najvišjo stopnjo. Večkrat pritisnite tipko na volanu, da nastavite zeleno stopnjo. Za izklop ogrevanja volana večkrat

pritisnite tipko na volanu, dokler se v kombiniranem instrumentu ne prikaže simbol **OFF**.

- *Dolgi pritisk (več kot 1 sekundo):* ogrevanje se izklopi neposredno na stopnji, ki je nastavljena. Če ponovno za dalj časa pritisnete tipko na volanu, se ogrevanje vklopi neposredno na stopnji, ki je bila nastavljena pred izklopom.

Stopnje ogrevanja lahko upravljate tudi v meniju za klimatiziranje v infotainment sistemu:

- Pritisnite funkcijsko tipko za ogrevanje volana . Ogrevanje se vklopi z maksimalno stopnjo ogrevanja.
- Funkcijsko tipko pritisnite tolikokrat, da nastavite zeleno stopnjo.
- Za izklop ogrevanja volana večkrat pritisnite funkcijsko tipko, dokler vse LED-diode ne ugasnejo.

Avtomatski izklop

Ogrevanje volana se samodejno izklopi, če je izpolnjen kateri izmed naslednjih pogojev:

- Poraba električne energije je previsoka.
- Sistem ogrevanja volana je okvarjen.
- Če je izključen kontakt.

Prezračevanje mirujočega vozila

S funkcijo prezračevanja mirujočega vozila je spomladi/poleti mogoče prezračevati potniško kabino.

Za zahtevano moč za prezračevanje mirujočega vozila poskrbi 12-voltni akumulator vozila.

Funkcija prezračevanja se krmili prek mobilne aplikacije CUPRA CONNECT ali prek spletnega portala MyCUPRA.

Vklop prezračevanja mirujočega vozila

Funkcija se vklopi, kot sledi v nadaljevanju:

- Funkcijo prezračevanja mirujočega vozila je mogoče takoj vklopiti/izklopiti s tipko za takojšnji vklop/izklop v aplikaciji MyCUPRA ali na spletni strani.
- S programiranjem časa odhoda.

Ob nizki napolnjenosti 12-voltnega akumulatorja se prezračevanje mirujočega vozila ne vklopi.

Izklop prezračevanja mirujočega vozila

Prezračevanje mirujočega vozila se izklopi v naslednjih situacijah:

- Ko se je čas delovanja, ki ga je izbral uporabnik v aplikaciji MyCUPRA ali na spletni strani v načinu za takojšnji vklop/izklop, iztek.

- Funkcijo prezračevanja mirujočega vozila je mogoče takoj izklopiti s tipko za takojšnji vklop/izklop v aplikaciji MyCUPRA ali na spletni strani.
- Ko je dosežen načrtovan čas odhoda.

Najdaljše obdobje delovanja prezračevanja mirujočega vozila je 60 minut.

Programiranje odhoda/začetka potovanja

Aktiviranje prezračevanja mirujočega vozila za načrtovan čas je veljavno le za en postopek prezračevanja. Čas odhoda se mora za vsak programiran postopek prezračevanja nastaviti na novo.

Pred programiranjem časa odhoda morate preveriti, da sta datum in ura v vozilu nastavljena pravilno.

S programiranjem časa odhoda vozilo samodejno preračuna, glede na pogoje okolice, potreben čas delovanja prezračevanja mirujočega vozila.

PREVIDNO

Hrana, ki je občutljiva na vročino ali mraz, zdravila in drugi predmeti se lahko zaradi zračnega toka poškodujejo.

- Hrane, zdravil in drugih predmetov, ki so občutljivi, ne postavite pred zračne šobe.

Napotek

Če prezračevanje mirujočega vozila nenehno deluje dalj časa, se lahko nivo napoljenosti 12-voltnega akumulatorja zniža. V tovrstnem primeru priporočamo daljšo vožnjo, da se akumulator napolni.

Ogrevanje mirujočega vozila (dodatno ogrevanje)

Uvod

Ogrevanje mirujočega vozila se oskrbuje z gorivom iz rezervoarja za gorivo in se lahko uporablja med vožnjo ter tudi v mirovanju.

Funkcija ogrevanja mirujočega vozila se krmili prek aplikacije CUPRA CONNECT, spletnega portala MyCUPRA ali z daljinskim upravljalnikom.

Pozimi je možno pred začetkom vožnje z vklopljenim ogrevanjem mirujočega vozila odstraniti morebitni sneg in led z vetrobranskega stekla (pri tankem sloju leda).

Pri visokih zunanjih temperaturah se lahko notranjost tudi pri ugasnjem motorju prezačuje s ogrevanjem mirujočega vozila.

Najdaljše obdobje delovanja prezačevanja mirujočega vozila je 60 minut.

⚠ POZOR

Izpušni plini ogrevanja mirujočega vozila med drugim vsebujejo ogljikov monoksid, strupen plin brez vonja in barve. Ogljikov monoksid lahko povzroči nezavest in smrt.

- Ogrevanja mirujočega vozila nikoli ne vklopite in pustite delovati v zaprtih in ne-prezračenih prostorih.

- Ogrevanja mirujočega vozila nikdar ne programirajte tako, da bi se vključilo in ostalo vključeno v prostorih brez prezračevanja ali zaprtih prostorih.

⚠ POZOR

Komponente ogrevanja mirujočega vozila se zelo segrejejo in lahko povzročijo požar.

- Vozilo parkirajte tako, da noben del izpušnega sistema ne bo v stiku z lahko vnetljivimi snovmi pod vozilom, npr. suho travo.

🚫 PREVIDNO

Pred prezračevalne šobe ne odlagajte živil, zdravil ali predmetov, ki so občutljivi na mraz ali vročino. Zrak, ki izstopa iz prezračevalnih šob, lahko živila, zdravila in druge predmete, ki so občutljivi na mraz ali vročino, poškoduje, tako da postanejo neuporabni.

Vklop in izklop ogrevanja mirujočega vozila

Vklop

Načini vklopa ogrevanja mirujočega vozila:

- Pritisnite tipko za takojšnji vklop/izklop v aplikaciji ali na spletni strani MyCUPRA.

- Pritisnite tipko za takojšnji vklop/izklop klimatiziranja  v infotainment sistemu (pri izključenem vozilu).

- Pritisnite tipko  na radijskem daljinskem upravljalniku»» str. 159.

- Programirajte čas odhoda v meniju za ogrevanje mirujočega vozila v infotainment sistemu ali v aplikaciji MyCUPRA ali na portalu »» str. 160.

Izklop

Načini izklopa ogrevanja mirujočega vozila:

- Funkcijo dodatnega ogrevanja je mogoče takoj izklopiti s tipko za takojšnji vklop/izklop v aplikaciji ali na spletni strani myCUPRA.

- Pritisnite ikono za takojšnji vklop/izklop klimatiziranja  v infotainment sistemu (pri izključenem vozilu).

- Pritisnite tipko **OFF** v radijskem daljinskem upravljalniku»» str. 159.

- Samodejno, ko je dosežen programirani čas odhoda oz. ko preteče programirani čas delovanja.

- Ogrevanje se samodejno izklopi ob vklopu kontrolne lučke  (prikaz količine goriva) »» str. 314.

- Ogrevanje se samodejno izklopi, ko se 12-voltni akumulator preveč izprazni»» str. 332.

Posebnosti

Po izklopu ogrevanje mirujočega vozila za kratek čas deluje naprej, da porabi gorivo, ki je še v sistemu, in da odvede izpušne pline.

Radijski daljinski upravljalnik

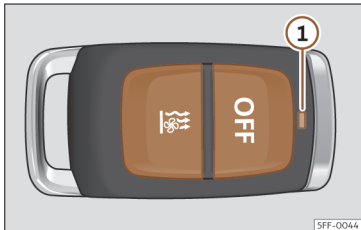

Sl. 132 Ogrevanje mirujočega vozila: radijski daljinski upravljalnik.

sl. 132

-  Vkllop ogrevanja mirujočega vozila
- OFF** Izklop ogrevanja mirujočega vozila
- 1** Kontrolna lučka

Nepotrebno pritiskanje tipk radijskega daljinskega upravljalnika lahko povzroči vklop ogrevanja mirujočega vozila, če ste v dosegu vozila ali če utripa kontrolna lučka.

Za vklop ali izklop ogrevanja mirujočega vozila za približno 1 sekundo pritisnite ustrezno tipko.

Kontrolna lučka v radijskem daljinskem upravljalniku

Kontrolna lučka v radijskem daljinskem upravljalniku **1** uporabniku po pritisku na tipko posreduje različne povratne informacije:

Sveti pribl. 2 sekundi

- **Zelena:** Ogrevanje mirujočega vozila je bilo vključeno s tipko .
- **Rdeča:** Ogrevanje mirujočega vozila je bilo izključeno s tipko **OFF**.

Počasi utripa pribl. 2 sekundi

- **Zelena:** Sistem ni sprejel signala za vklop. Radijski daljinski upravljalnik je zunaj območja dosega. Približajte se vozilu.
- **Rdeča:** Sistem ni sprejel signala za izklop. Radijski daljinski upravljalnik je zunaj območja dosega. Približajte se vozilu.

Hitro utripa pribl. 2 sekundi

- **Zelena:** Ogrevanja mirujočega vozila je onemogočeno. Možni vzroki: rezervoar za gorivo je skoraj prazen, nezadostna napolnjenost 12-voltnega akumulatorja ali motnja v delovanju.

Sveti pribl. 2 sekundi

- **Oranžna (nato utripa zelena ali rdeča):** Baterija daljinskega upravljalnika je skoraj izpraznjena. Signal za vklop oz. izklop je bil kljub temu prejet.
- **Oranžna (nato utripa zelena ali rdeča):** Baterija daljinskega upravljalnika je skoraj izpraznjena. Signal za vklop oz. izklop ni bil prejet.

Utripa pribl. 5 sekund

- **Oranžna:** Baterija daljinskega upravljalnika je izpraznjena. Signal za vklop oz. izklop ni bil prejet.

Menjava baterije v radijskem daljinskem upravljalniku

Če pritisnete tipke in kontrolna lučka radijskega daljinskega upravljalnika **1** pribl. 5 sekund utripa oranžno ali ne zasveti, je treba zamenjati baterije.

Baterija je pod pokrovčkom na hrbtni strani radijskega daljinskega upravljalnika.

- Da bi pokrov odprli, ga rahlo dvignite in povlecite navzdol.
- Odstranite baterijo.
- Vstavite novo baterijo. Pri menjavi baterij pazite na pravilni položaj polov in uporabite enaki bateriji >>> **1**.

Upravljanje

- Ponovno namestite pokrov, tako namestite nastavka na zgornjem delu in potisnete navzdol.

Območje dosega

Sprejemnik se nahaja v vozilu. Pri polnih baterijah območje dosega radijskega daljinskega upravljalnika znaša nekaj sto metrov. Ovine med radijskim daljinskim upravljalnikom in vozilom, neugodne vremenske razmere in upadajoča moč baterije znatno zmanjšujejo območje dosega.

⚠ POZOR

Zaužitje gumbastih baterij premera 20 mm ali vsake druge gumbaste celice lahko v kratkem času povzroči hude poškodbe in celo smrt.

- Zato vedno hranite radijske daljinske upravljalnike, ki delujejo z baterijami, obročke za ključe z baterijami in rezervnimi baterijami, sem spadajo gumbaste baterije in druge baterije s premerom nad 20 mm, izven območja dosega otrok.
- Če obstaja sum, da je nekdo pogoltnil baterijo, nemudoma poiščite zdravniško pomoč.

🕒 PREVIDNO

- V radijskem daljinskem upravljalniku so elektronske komponente. Zato se izogibajte stiku z vodo ali neposrednemu sončnemu sevanju ter udarcem.

- Zaradi neustreznih baterij se radijski daljinski upravljalnik lahko pokvari. Iztrošene baterije zamenjajte samo z novimi baterijami enake napetosti, velikosti in specifikacije.

🌿 Ekološki napotek

- Iztrošene baterije zavržite skladno s predpisi o varovanju okolja.
- Baterija v radijskem daljinskem upravljalniku lahko vsebuje perklorat. Upoštevajte zakonska določila za odlaganje.
- Bodite pozorni, da pomotoma ne aktivirate daljinskega upravljalnika, da ne bi nehote prišlo do vklopa ogrevanja mirujočega vozila.

Programiranje ogrevanja mirujočega vozila

Aktiviranje prezračevanja mirujočega vozila za načrtovan čas je veljavno le za en postopek prezračevanja. Čas odhoda se mora za vsak programiran postopek prezračevanja nastaviti na novo.

Pred programiranjem časa odhoda morate preveriti, da sta datum in ura v vozilu nastavljena pravilno.

S programiranjem časa odhoda vozilo samodejno preračuna, glede na pogoje okolice,

potreben čas delovanja prezračevanja mirujočega vozila.

⚠ POZOR

Ogrevanja mirujočega vozila nikdar ne programirajte tako, da bi se vključilo in ostalo vključeno v prostorih brez prezračevanja ali zaprtih prostorih. Izpušni plini ogrevanja mirujočega vozila med drugim vsebujejo ogljikov monoksid, strupen plin brez vonja in barve. Ogljikov monoksid lahko povzroči nezavest in smrt.

Napotki glede delovanja

Izpušna cev sistema za ogrevanje mirujočega vozila, ki se nahaja pod vozilom, ne sme biti zamašena s snegom, blatom ali z drugimi predmeti. Izpušni plini morajo neovirano izhajati iz sistema. Med delovanjem ogrevanja mirujočega vozila nastajajo izpušni plini, ki izhajajo skozi izpušno cev na spodnjem delu vozila.

Pri ogrevanju notranjosti vozila je topel zrak glede na temperaturo prometa najprej usmerjen proti vetrobranskemu steklu, nato pa je skozi prezračevalne šobe usmerjen v notranjost vozila. Če so šobe usmerjene npr. na stranska stekla, lahko to vpliva na razvod zraka.

Primeri, ko se ogrevanje mirujočega vozila ne vklopi

- Ogrevanje mirujočega vozila porabi pribl. toliko električnega toka kot zasenčene luči. Če stanje napolnjenosti 12-voltnega akumulatorja premočno pade, se ogrevanje mirujočega vozila avtomatsko izklopi ali pa se sploh ne vklopi. To preprečuje težave pri zagonu motorja.
- Pri vsakem vklopu se mora aktivirati ogrevanje. Tako je treba tudi čas izklopa vsakič aktivirati na novo.
- Kontrolna lučka  (prikaz količine goriva) sveti.

Napotek

- Vklapljeno ogrevanje mirujočega vozila lahko povzroča hrup.
- Pri povišani zračni vlagi in nižjih temperaturah okolice lahko pri delujočem ogrevanju mirujočega vozila kondenz iz sistema ogrevanja in prezračevanja izpari. V tem primeru lahko izpod vozila izhaja vodna para. To ne pomeni, da je na vozilu prišlo do poškodbe.
- Če je vozilo nagnjeno, npr. parkirano na klancu, se lahko zgodi, da je delovanje ogrevanja mirujočega vozila zaradi s tem povezane nizke količine goriva (tik nad območjem za rezervo) omejeno.
- Pogosta dolgotrajna uporaba sistema za ogrevanje mirujočega vozila izprazni 12-voltni akumulator. Da se akumulator po-

novno napolni, mora vozilo občasno prevoziti nekaj kilometrov. Za orientacijo: čas vožnje se mora približno ujemati s časom delovanja ogrevanja mirujočega vozila.

- Pri temperaturah pod +5°C (+41°F) se ogrevanje mirujočega vozila morebiti avtomatsko vklopi pri zagonu motorja. Čez nekaj časa se ogrevanje mirujočega vozila ponovno izklopi.

Klimatiziranje mirujočega vozila

Uvod

✓ Velja za hibridna vozila.

S klimatiziranjem mirujočega vozila se lahko notranjost vozila ohlaja, prezračuje ali ogreva pri mirujočem vozilu. Prav tako se lahko uporablja za odroševanje, odstranjevanje ledu ali tankega sloja snega z vetrobranskega stekla. Klimatiziranje mirujočega vozila se napaja z električno vtičnico vozila ali visokonapetostno baterijo.

Klimatiziranje mirujočega vozila se lahko programira in upravlja v meniju **Upravitelj baterije** v infotainment sistemu, prek mobilne aplikacije CUPRA CONNECT ali na spletni strani MyCUPRA.

PREVIDNO

Zrak, ki izstopa iz prezračevalnih šob, lahko živila, zdravila in druge predmete, ki so občutljivi na mraz ali vročino, poškoduje, tako da postanejo neuporabni.

- Pred prezračevalne šobe ne odlagajte živil, zdravil ali predmetov, ki so občutljivi na mraz ali vročino.

Napotek

Če klimatiziranje mirujočega vozila deluje brez priključenega polnilnega kabla, se zmanjša doseg vozila. Pri ekstremnih zunanjih temperaturah morebiti grelna ali hladilna moč klimatiziranja mirujočega vozila ne bo zadostovala za doseganje zelene nastavljene temperature.

Upravljanje klimatiziranja mirujočega vozila

✓ Velja za hibridna vozila.

Upravljanje klimatiziranja mirujočega vozila pri nepriključenem polnilnem vtičaku

Klimatiziranje mirujočega vozila lahko deluje brez priključenega polnilnega vtičaka. Pri nepriključenem polnilnem vtičaku klimatiziranje mirujočega vozila deluje z visokonapetostno baterijo.

- Odprite meni **Upravitelj baterije**.



- Izberite meni Nastavitve.
- Vključite funkcijo **Po potrebi aktiviraj napajanje prek visokonapetostne baterije**.

Klimatiziranje mirujočega vozila deluje le, če je visokonapetostna baterija zadostno napolnjena.

Nastavitev zelene temperature

- Nastavitev zelene temperature za klimatiziranje mirujočega vozila se izvede v meniju infotainment sistema **Upravitelj baterije** z uporabo ⊕ ali ⊖.

Vklop klimatiziranja mirujočega vozila

Klimatiziranje mirujočega vozila se lahko vključi, kot sledi:

- Pritisnite tipko za takojšnji vklop/izklop v mobilni aplikaciji ali na spletni strani MyCU-PRA.
- Pritisnite simbol za takojšnje klimatiziranje  v infotainment sistemu (pri mirujočem vozilu). Med takojšnjim klimatiziranjem z vtaknjenim polnilnim vtikačem se vozilo klimatizira pribl. 30 minut.
- Samodejno s programiranjem časa odhoda v mobilni aplikaciji, na spletni strani MyCU-PRA ali v meniju **Upravitelj baterije** v infotainment sistemu»» str. 162.

Izklop klimatiziranja mirujočega vozila

Klimatiziranje mirujočega vozila se lahko izključi, kot sledi:

- Pritisnite tipko za takojšnji vklop/izklop v mobilni aplikaciji ali na spletni strani MyCU-PRA.
- Pritisnite ikono za takojšnji vklop/izklop klimatiziranja  v infotainment sistemu (pri izključenem vozilu). Izklop je mogoč samo, če je bilo klimatiziranje mirujočega vozila vklopljeno s to tipko.
- Pritisnite tipko za izklop klimatiziranja mirujočega vozila v infotainment sistemu (pri izključenem vozilu).
- Samodejno, nekaj minut po načrtovanem času odhoda.
- Samodejno, če se stanje napoljenosti baterije premočno zniža.

Napotek

- **Pri vključenem klimatiziranju mirujočega vozila je slišen hrup zaradi delovanja.**
- **Pri povišani zunanji zračni vlagi in nižjih temperaturah okolice lahko pri delujočem klimatiziranju mirujočega vozila kondenz iz sistema klimatske naprave izpari. V tem primeru lahko izpod vozila izhaja vodna para. To ne pomeni, da je na vozilu prišlo do poškodbe.**

Programiranje klimatiziranja mirujočega vozila

✓ Velja za hibridna vozila.

Klimatiziranje mirujočega vozila se lahko programira v infotainment sistemu za načrtovan čas odhoda. Programira se lahko zelena notranja temperatura za načrtovan čas odhoda.

Glede na zeleno temperaturo vozilo izračuna čas, ob katerem se klimatiziranje mirujočega vozila vključi, da se doseže zelena temperatura ob času odhoda.

Klimatiziranje vozila pred odhodom

- Odprite meni **Upravitelj baterije**.
- Določite načrtovan čas odhoda.
- Glede na potrebe vključite funkciji **klimatiziranje in polnjenje**.

Če sta obe funkciji **klimatiziranje** in **polnjenje** vključeni istočasno, se najprej napolni visokonapetostna baterija in nato klimatizira vozilo. Čas odhoda se lahko aktivira le takrat, če je bila ena izmed funkcij aktivirana.

Pri vtaknjenem polnilnem vtikaču se začne klimatiziranje vozila 30 minut pred načrtovanim časom odhoda. Če vozilo ob načrtovanem času odhoda ni pripravljeno za vožnjo, se vozilo klimatizira še nadaljnjih 15 minut.

Če polnilni vtikač ni vtaknjen, se delovanje klimatiziranja zmanjša na 10 minut.

Podaljšanje delovanja pri vozilu, ki ni pripravljeno na vožnjo, se podaljša za 5 minut.

Klimatiziranje mirujočega vozila se izključi samodejno.

Razširjeno klimatiziranje mirujočega vozila

V meniju **Upravitelj baterije** je možnost za dodajanje razširjenega klimatiziranja mirujočega vozila. To pomeni, da Climatronic pri klimatiziranju vozila (takojšen vklop ali nastavljen čas odhoda) v hladnih razmerah pred odhodom po potrebi samodejno vklopi komfortne porabnike, npr. ogrevanje sedežev ali zadnjega stekla.

Komfortni porabniki so odvisni od vrste opreme.

- Odprite meni **Upravitelj baterije**.
- Dotaknite se ikon za sedeže, pri katerih naj se vključijo komfortni porabniki poleg klimatiziranja mirujočega vozila. Ikona voznikovega sedeža je privzeto vedno aktivirana (vključuje komfortne porabnike za ogrevanje sedeža in volana).
- Aktivirajte funkcijo **Samodejno ogrevanje zadnjega stekla** za vklop ogrevanja zadnjega stekla pred časom odhoda.

Maksimalno delovanje komfortnih porabnikov pred časom odhoda znaša pribl. 10 minut.

Takojšnje aktiviranje ogrevanja zadnjega stekla

Prek mobilne aplikacije CUPRA CONNECT ali spletnega strani MyCUPRA se lahko ogrevanje zadnjega stekla aktivira neodvisno od tega, ali je klimatiziranje mirujočega vozila vključeno.

Klimatiziranje pri odklepanju vozila (z odpiranjem vrat)

- Odprite meni **Upravitelj baterije**.
- Izberite nastavitve.
- Aktivirajte funkcijo **Pri odklepanju vozila**.

Klimatiziranje vozila se bo aktiviralo, takoj ko odklenete vozilo.

Preverjanje programiranja

Ko je kontakt izključen, se prikažejo naslednji nastavljeni časovnik in konfigurirane funkcije v infotainment sistemu.

Infotainment sistem

Uvod

Prvi koraki

Uvod

Funkcije in nastavitve infotainment sistema so odvisne od države in opreme.

Pred prvo uporabo

Pred prvo uporabo morate upoštevati naslednje točke, da bi lahko optimalno uporabili razpoložljive funkcije in nastavitve:

- Upoštevajte osnovna varnostna opozorila »» str. 164.
- Ponastavite tovarniške nastavitve infotainment sistema.
- Poiščite in shranite priljubljene radijske postaje na pomnilnih tipkah, da jih lahko hitro nastavite.
- Uporabite samo primerne avdio enote in nosilce podatkov.
- Seznanite mobilni telefon za upravljanje telefona prek infotainment sistema.
- Uporabite aktualne zemljevide za navigacijo.

- Prijavite se v aplikacijo CUPRA CONNECT za izvajanje primernih storitev.

Priložena aktualna dokumentacija

Za uporabo infotainment sistema in njegovih komponent skupaj z navodili za uporabo upoštevajte naslednjo dokumentacijo:

- Dodatki v avtomobilski mapi vozila.
- Navodila za uporabo mobilnega telefona ali avdio enote.
- Navodila za upravljanje nosilcev podatkov in zunanjih medijskih predvajalnikov.
- Navodila za uporabo naknadno vgrajene in dodatno uporabljene dodatne opreme infotainment sistema.
- Opis storitev pri izvedbi storitev CUPRA CONNECT.

Varnostna opozorila

Nekatera funkcijska področja lahko vsebujejo povezave do spletnih strani tretjih. Družba CUPRA ni lastnik spletnih strani tretjih, do katerih lahko dostopate prek povezav, in ni odgovorna za njihovo vsebino.

Nekatera funkcijska področja lahko vsebujejo zunanje informacije tretjih. Družba CUPRA ni odgovorna za pravilnost, aktualnost in popolnost tovrstnih informacij ali za zagotavljanje, da ne gre za kršitve pravic tretjih.

Radijske postaje in lastniki avdio enot so odgovorni za posredovane informacije.

Upoštevajte, da lahko parkirišča, predori, visoke zgradbe, gore ali delovanje drugih električnih naprav, kot so polnilniki, vplivajo na sprejem radijskega signala.

Folije in nalepke s kovinskimi sloji na anteni ali na okenskih steklih prav tako motijo radijski sprejem.

POZOR

Centralni računalnik infotainment sistema je povezan s krmilniki, ki so vgrajeni v vozilu. Zato obstaja resna nevarnost nesreče ali poškodb ob popravilu, napačni demontaži in vgradnji centralnega računalnika.

- Nikoli ne zamenjajte centralnega računalnika ob koncu uporabne dobe z drugim, recikliranim računalnikom iz drugega vozila.
- Popravilo, demontažo in vgradnjo centralnega računalnika lahko izvajajo samo pooblaščenji servisi CUPRA. Za to CUPRA priporoča obisk pooblaščenega partnerja CUPRA oz. SEAT.

POZOR

Tovarniško vgrajen radio z integrirano programsko opremo je povezan s krmilniki, ki so vgrajeni v vozilu. Zato obstaja resna nevarnost nesreče ali poškodb ob popravilu, napačni demontaži in vgradnji radia.

- Nikoli ne zamenjajte radia ob koncu uporabne dobe z drugim, recikliranim radiem iz drugega vozila.
- Popravilo, demontažo in vgradnjo radia lahko izvajajo samo pooblašteni servisi CUPRA. Za to CUPRA priporoča obisk pooblaščenega partnerja CUPRA oz. SEAT.

⚠ POZOR

Če voznik ni osredotočen na vožnjo, lahko pride do nezgod in poškodb. Branje informacij na zaslonu in upravljanje infotainment sistema lahko odvrneta vašo pozornost od dogajanja na cesti in privedeta do nesreče.

- Vedno vozite pozorno in odgovorno.

⚠ POZOR

Priklapljanje, vstavljanje ali odstranjevanje nosilca podatkov med vožnjo lahko odvrne vašo pozornost od dogajanja na cesti, zaradi česar lahko pride do nezgode.

⚠ POZOR

Glasnost nastavite tako, da so zvočni signali iz zunanosti vedno dobro slišni (npr. sirena reševalnega vozila).

- Če nastavite previsoko glasnost, si lahko poškodujete sluh. To velja tudi, če je sluh visoki glasnosti izpostavljen le kratek čas.

⚠ POZOR

Naslednje okoliščine lahko privedejo do tega, da klic v sili, telefonski klic in prenos podatkov ne bodo izvedeni ali pa bodo moteni:

- V območjih brez ali z nezadostnim sprejemom mobilnega signala ali signala GPS. Tudi v predorih, v zaprtih prostorih med visokimi zgradbami, v garažah, podvozih, hribih ali dolinah.
- Ko je v območjih z zadostnim mobilnim signalom ali signalom GPS moteno ali nedostopno mobilno omrežje ponudnika mobilnih storitev.
- Ko so komponente vozila, ki so potrebne za izvedbo klica v sili, telefonskega klica ali prenos podatkov, poškodovane, ne delujejo ali pa nimajo zadostne električne energije.
- Ko je baterija mobilnega telefona izpraznjena ali pa je nivo napoljenosti baterije nezadosten.

⚠ POZOR

V nekaterih državah in mobilnih omrežjih je izvedba klica v sili mogoča le, če je mobilni telefon povezan s telefonskim vmesnikom vozila ter je znotraj vozila „odklenjena“ SIM-kartica z zadostnim kreditom za izvedbo klicev in zadostnim sprejemom mobilnega omrežja.

⚠ POZOR

Preberite in upoštevajte navodila za uporabo ustreznega proizvajalca pri uporabi mobilnih telefonov, nosilcev podatkov, zunanjih naprav ter zunanjih avdio in multimedijskih enot.

⚠ POZOR

Namestite priključne kable avdio enot in zunanjih naprav, da ne motijo voznika.

⚠ POZOR

Menjava ali prikllop avdio ali multimedijskih enot lahko povzroči nenadno spremembo glasnosti.

- Pred priklpoma avdio ali multimedijske enote ali preklapljanjem med enotami znižajte osnovno glasnost.

⚠ POZOR

Če mobilne telefone in radiokomunikacijske naprave uporabljate brez povezave z zunanjo anteno, lahko presežete najvišjo dovoljeno raven elektromagnetnega sevanja, kar je škodljivo za zdravje voznika in potnikov. To velja tudi pri nepravilno nameščenih zunanji anteni.

- Razdalja med antenami mobilnega telefona in aktivnega medicinskega pripomočka, kot je srčni spodbujevalnik, mora biti vsaj 20 centimetrov, saj lahko mobilni telefoni vplivajo na delovanje teh naprav.

Infotainment sistem

- Vključenega mobilnega telefona ne nosite v neposredni bližini aktivnega medicinskega pripomočka, npr. v žepu na prsih.
- Če sumite, da prihaja do interferenc pri aktivnem medicinskem pripomočku ali katerem drugem medicinskem pripomočku, mobilni telefon takoj izklopite.

⚠ POZOR

Mobilni telefon ter nepritrjene ali nepravilno pritrjene zunanje naprave lahko pri neadnem manevriranju ali zaviranju ter v primeru prometne nesreče poletijo po notranjosti vozila in lahko povzročijo poškodbe.

- Postavite mobilne telefone, zunanje naprave in njihove pripomočke zunaj območja napihovanja varnostnih blazin ali pa jih varno spravite.

⚠ POZOR

Sredinski naslon za roke lahko ovira gibanje voznikovih rok, zaradi česar lahko pride do nezgod in hudih poškodb.

- Ko je vozilo v gibanju, naj bodo vsi odlagalni predali sredinskega naslona za roke zaprti.

⚠ POZOR

Če svetlobne razmere niso v redu in je zaslon poškodovan ali umazan, prikazanih napotkov in informacij na zaslonu ne bo mogoče prebrati ali pa jih prebrati pravilno.

- Prikazani napotki in informacije na zaslonu nikoli ne smejo predstavljati tveganja, ki ogroža varnost. Zaslon ne more nadomestiti voznikove pozornosti.

⚠ POZOR

Radijske postaje lahko predvajajo obvestila o katastrofah in nevarnostih. Naslednji pogoji preprečujejo sprejem ali pošiljanje tovrstnih obvestil:

- V območjih brez ali z nezadostnim sprejemom radijskega signala. Tudi v predorih, v zaprtih prostorih med visokimi zgradbami, v garažah, podvozih, hribih ali dolinah.
- Ko so frekvenčni pasovi radijskih postaj moteni ali niso na voljo v območjih z zadostnim sprejemom radijskega signala.
- Ko so zvočniki in komponente vozila, ki so potrebne za radijski sprejem, poškodovani, ne delujejo ali nimajo zadostne električne energije.
- Ko je infotainment sistem izključen.

⚠ POZOR

Mobilne telefone na krajih s povečano nevarnostjo eksplozije izklopite!

⚠ POZOR

Napotki za vožnjo in prikazani prometni znaki v navigacijskem sistemu lahko odstopajo od dejanske prometne situacije.

- Prometni znaki, signalne naprave, prometni predpisi in lokalne danosti imajo prednost pred priporočili za vožnjo in napotki navigacijskega sistema.

- Hitrost in način vožnje prilagodite vidljivosti, vremenskim, cestnim in prometnim razmeram.

- Določeni pogoji lahko prvotno predviden čas vožnje in pot do cilja znatno podaljšajo ali začasno celo onemogočajo navigacijo, npr. če je cesta zaprta za promet.

i Napotek

V okoljih, v katerih veljajo posebni predpisi ali pa je uporaba mobilnih naprav prepovedana, morajo biti naprave vedno izklopljene. Sevanje, ki ga oddajajo vklopljene mobilne naprave, lahko pri občutljivi tehnični in medicinski opremi povzročajo interference, zaradi česar lahko pride do nepravilnega delovanja ali poškodb naprav.

i Napotek

Če je glasnost predvajanja preglasna ali popaceana, so zvočniki morebiti poškodovani.

Pregled elementov za upravljanje

Sistem Connect

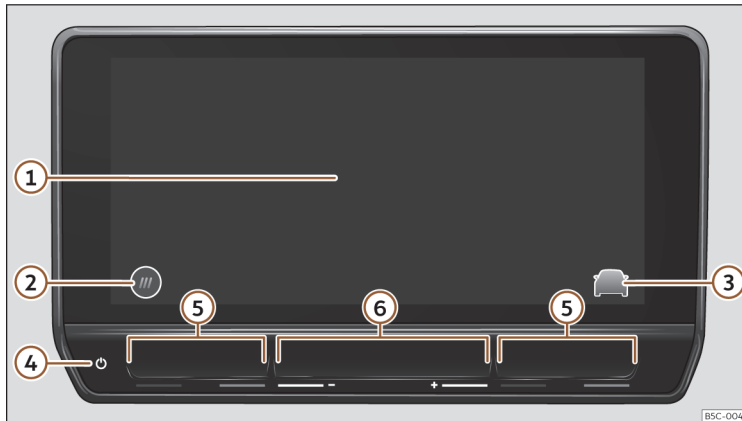

Sl. 133 Pregled: upravljalna enota

- ① Zaslon na dotik. Funkcije infotainment sistema se lahko uporabljajo prek zaslona.
- ② Tipka DOMOV.
 ⓘ: glavni meni s prikazom vmesnika.
 ⓘ: glavni meni v načinu mozaika.
- ③ Tipka za neposredni dostop do asistenčnih sistemov in nastavitev vozila.
- ④ Območja na dotik (za vklop in izklop infotainment sistema).
- ⑤ Območja na dotik (za povečanje in zmanjšanje temperature klimatske naprave).
- ⑥ Območja na dotik (za povečanje in zmanjšanje glasnosti).

Splošna navodila za uporabo

Navodila za uporabo

- Infotainment sistem rabi nekaj sekund za popolni zagon sistema in med tem časom se ne odziva na vnose. Samo sistemska slika kamere za vzvratno vožnjo se prikaže ob zagonu sistema.
- Vsi prikazi in izvedba funkcij so na voljo šele po zagonu infotainment sistema. Trajanje zagona sistema je odvisno od števila funkcij infotainment sistema in lahko ob zelo visokih ali zelo nizkih temperaturah traja dlje kot običajno.
- Pri uporabi infotainment sistema in ustrezne opreme, npr. slušalk, upoštevajte predpise in določila, specifična za državo.
- Nekatere funkcije infotainment sistema potrebujejo aktivni uporabniški račun aplikacije CUPRA CONNECT in internetno povezavo za vozilo. Prenos podatkov ne sme biti omejen za izvedbo funkcij.
- Za uporabo infotainment sistema morate le pritisniti na tipko ali na zaslon na dotik.
- Za pravilno delovanje infotainment sistema je pomembno, da je sistem vključen ter da sta po potrebi pravilno nastavljeni datum in ura v vozilu.

- Če katera izmed funkcijskih tipk manjka na zaslonu, ne gre za okvaro naprave, temveč za specifično opremo države ali vrsto izvedbe.
- Nekatere funkcije infotainment sistema je mogoče izbrati samo pri mirujočem vozilu. V nekaterih državah mora biti aktivirana parkirna zapora (tipka **P**) ali prestavno stikalo v nevtralnem položaju **N**. V tem primeru ne gre za napačno delovanje, temveč to ustreza zakonskim predpisom.
- V nekaterih državah veljajo omejitve za uporabo naprav s tehnologijo Bluetooth®. Več informacij dobite pri ustreznih organih.
- Če odklopite 12-voltni akumulator, vklopite kontakt, preden ponovno zaženete infotainment sistem.
- Če spremenite nastavitve, se prikazi na zaslonu lahko razlikujejo in infotainment sistem lahko deluje nekoliko drugače, kot je opisano v teh navodilih za uporabo.
- Popravila na infotainment sistemu smejo izvajati le na pooblaščenem servisu. Za to CUPRA priporoča obisk pooblaščenega partnerja CUPRA oz. SEAT.
- Uporaba mobilnega telefona v vozilu lahko povzroči motnje v zvočnikih sistema.
- V nekaterih državah se infotainment sistem samodejno izključi, ko ugasne motor in je stanje napolnjenosti 12-voltnega akumulatorja nizko.
- Pri vozilih s parkirnim sistemom se glasnost predvajanja avdio enote samodejno zniža, ko

prestavite v vzvratno prestavo. Zmanjšanje glasnosti je mogoče nastaviti.

- Informacije o vključeni programski opremi in licenčnih pogojih najdete na **Nastavitve > Avtorske pravice**.
- Pri prodaji ali oddajanju vozila v najem zagotovite, da so vsi shranjeni podatki, datoteke in nastavitve izbrisani, po potrebi odstranite tudi zunanje avdio enote in nosilce podatkov.

Napotek

Več informacij in napotkov za uporabo infotainment sistema najdete v meniju **Pomoč**.

Začetni zaslon DOMOV

V upravljalni in prikazni enoti lahko konfigurirate poglede in prikaz na začetnem zaslonu ali uporabite tovarniško nastavljene oblikovne predloge.

Če kateri izmed simbolov manjka na zaslonu, ne gre za okvaro naprave, temveč za specifično opremo države ali vrsto izvedbe.

Naslednji meniji morajo biti vključeni kot simboli na začetnem zaslonu:

Glavni meniji začetnega zaslona

 Navigacija >>> str. 194

 Radio»» str. 187 , multimedija »» str. 191

 Telefon»» str. 201

 Full Link»» str. 179

 Nastavitve»» str. 170

 Vozilo»» str. 91

 Podatkovna povezava»» str. 90

 Klimatiziranje»» str. 148

 Zvok

 Uporabniki

 Shrani

 Pravno obvestilo

 Pomoč

Upravljanje infotainment sistema

Funkcije in nastavitve izvajajte z elementi za upravljanje infotainment sistema.

Odvisno od opreme ima lahko infotainment sistem različne elemente za upravljanje.

- Zaslon na dotik.

- Območja na dotik zunaj zaslona, npr. glasnost (+ –).

Meni Pomoč

Ta meni prikazuje informacije o delovanju infotainment sistema in daje priročne nasvete.

- Pritisnite  **Pomoč**.

Vklop in izklop infotainment sistema

Infotainment sistem se vključi, ko se vključi kontakt, razen če ni bil predhodno izključen ročno.

Po vklopu začne sistem delovati z nazadnje nastavljeno glasnostjo, če ta ne presega programirane največje glasnosti ob vklopu.

Infotainment sistem se samodejno izključi, ko se odprejo voznikova vrata, če je bil kontakt izključen predhodno.

Premikanje objektov in prilagajanje glasnosti

Premikanje objektov na zaslonu za prilagoditev nastavitve, npr. z drsnimi tipkami ali za premikanje območij menija.

Odvisno od opreme, prilagajanja menijev in pogledov.

Povečanje in zmanjšanje slik ali velikosti zemljevidov

Namig: uporabite palec in kazalec.

- Pritisnite na zemljevid z obema prstoma naenkrat in ju pustite na zaslonu.
- Za povečanje pogledov počasi ločite en prst od drugega. Za zmanjšanje pogledov prsta počasi združite.

Napotek

Če infotainment sistem vključite ročno brez vklopa kontakta, se po pribl. 30 minutah samodejno ugasne.

Prilagoditev infotainment sistema

Prilagodite menije in poglede infotainment sistema, da boste lahko hitro dostopali do priljubljenih in najbolj uporabljenih funkcij.

Glavni meni vsebuje funkcijske tipke za dostop do vseh aplikacij infotainment sistema.

Konfiguracija prilagojenih menijev

V vseh pogledih (razen za glavni meni, neaktivni način (Standby), parkirni sistem, Speller in Full Link) boste v spodnjem območju zaslona našli neposredne dostope do funkcij sistema z možnostjo osebne prilagoditve. »

Infotainment sistem

Uporabite nastavitve, da jih izbršete, zamenjate ali spremenite vrstni red.

- Držite prst na enem izmed simbolov (ali pritisnite na simbol prazne postavke) za prikaz dodatnega okna.
- Izberite simbol iz vrstice z aplikacijami.
- Pritisnite X za brisanje simbola.
- Kliknite na ikono v dodatnem oknu za spremembo vrednosti.
- Držite prst na simbolu in ga povlecite v želeni položaj.
- V dodatnem oknu pritisnite na X za zapiranje načina za obdelavo.

Prilaganje prilagojenih menijev

- Pritisnite funkcijsko tipko v prilagojenem meniju in zadržite prst na zaslonu, da se prikaže dodatno okno.
- Pritisnite funkcijsko tipko, h kateri želite dodati funkcijo.
- Da bi se vrnili v prilagojeni meni, pritisnite na tipko za zapiranje.

Napotek

- **Najmanj dva prilagojena menija sta vedno na voljo. Teh ne morete izbrisati.**
- **Dodate lahko največ dva dodatna prilagojena menija (skupno so torej lahko največ štiri prilagojeni meniji).**

- **Za nekatere funkcijske tipke je na voljo več funkcij, kot je sprva vidnih v dodatnem oknu. Da bi našli vse funkcije, se na zaslonu dodatnega okna pomaknite v levo ali desno.**
- **Za spustni meni je na voljo več funkcij, kot je sprva vidnih v dodatnem oknu. Da bi našli vse funkcije, se na zaslonu dodatnega okna pomaknite v levo ali desno.**
- **Med vožnjo ni mogoče priklicati vrstice za hitro izbiro.**

Nastavitve (sistem in zvok)



Izbira razpoložljivih nastavitvev je odvisna od države, opreme in opreme vozila.

Spreminjanje nastavitvev





Pomen naslednjih simbolov je veljaven za vse nastavitve sistema in zvoka.

Vse spremembe se samodejno izvedejo, ko so meniji zaprti.

Simbol in njegov pomen

	Nastavitev je izbrana in aktivirana ali deaktivirana.
	Nastavitev ni izbrana, deaktivirana ali izključena.
	Za odpiranje spustnega seznama.

Simbol in njegov pomen

	Za povečanje nastavljene glasnosti.
	Za povečanje nastavljene glasnosti.
	Za postopno predvajanje nazaj.
	Za postopno predvajanje naprej.
	Za spremembo nastavitvene vrednosti z drsnikom brez prilagajanja.

Nastavitve zvoka

Za dostop do nastavitvev zvoka: pritisnite  **Zvok**

V nastavitvah zvoka so naslednje funkcije, informacije in možnosti nastavitvev:

- Izenačevalnik.
- Položaj.
- Nastavitve.

Nastavitve sistema

Za dostop do nastavitvev sistema: pritisnite  **Sistem**.

V nastavitvah sistema so naslednje funkcije, informacije in možnosti nastavitvev:

- Zaslon.
- Čas in datum.
- Jezik.
- Dodatni jeziki tipkovnice.

- Enote.
- Glasovno upravljanje.
- Wi-Fi.
- Podatkovna povezava.
- Upravljanje mobilnih naprav.
- Resetiranje na tovarniške nastavitve.
- Informacije o sistemu.
- Avtorske pravice.
- Pomočnik za konfiguracijo.

Prilagoditev glasnosti predvajanja zunanjih avdio enot

Če želite povečati glasnost predvajanja zunanje avdio enote, v infotainment sistemu najprej zmanjšajte osnovno glasnost.

Če je predvajanje priključene avdio enote **pretiho**, po možnosti povečajte **izhodno glasnost** zunanje avdio enote. Če to ne zadošča, **vhodno glasnost** nastavite na **srednje** ali **glasno**.

Če je predvajanje priključene zunanje avdio enote **preglasno ali popačeno**, po možnosti znižajte **izhodno glasnost** zunanje avdio enote. Če to ne zadošča, **vhodno glasnost** nastavite na **srednje** ali **tiho**.

Čiščenje zaslona

Previdno in brez agresivnih čistilnih sredstev odstranite trdovratno umazanijo. Za čiščenje zaslona priporočamo:

- Infotainment sistem je izključen.
- Uporabite čisto, mehko krpo, ki ste jo navlažili z vodo»» str. 351.
- Pri trdovratni umazaniji: zmečajte umazanijo, tako da jo navlažite z nekoliko vode. Potem jo previdno odstranite s čisto, mehko krpo.

ⓘ PREVIDNO

Čiščenje zaslona z neprimernimi čistilnimi sredstvi in ko je suh, ga lahko poškoduje.

- Med čiščenjem samo narahlo pritisnite na površino.
- Ne uporabljajte agresivnih čistilnih sredstev, ki vsebujejo topila. Tovrstni izdelki lahko poškodujejo opremo in „zatemnijo“ zaslon.

Blagovne znamke, licence in avtorske pravice

Registrirane blagovne znamke in avtorske pravice

Določeni pojmi v teh navodilih vsebujejo simbol ® ali ™. Ta simbola označujeta blagov-

no znamko ali registrirano blagovno znamko. Odsotnost tega simbola ne pomeni, da lahko določeni pojem uporabljate prosto.

Druge oznake izdelkov so registrirane blagovne znamke ali blagovne znamke z določenimi imetniki pravic.

- Izdelano pod licenco podjetja Dolby Laboratories. Dolby in dvojni D-simbol sta blagovni znamki podjetja Dolby Laboratories.
- Izdelano pod licenco podjetja Dolby Laboratories. Dolby in dvojni D-simbol sta blagovni znamki podjetja Dolby Laboratories.
- Android Auto™ je registrirana blagovna znamka podjetja Google Inc.
- Apple CarPlay™ je registrirana blagovna znamka podjetja Apple Inc.
- Bluetooth® je registrirana blagovna znamka podjetja Bluetooth® SIG, Inc. iPod®, iPad® in iPhone® so blagovne znamke podjetja Apple Inc.
- MirrorLink™ in MirrorLink Logo sta certificirani blagovni znamki podjetja Car Connectivity Consortium LLC.
- Windows® je registrirana blagovna znamka podjetja Microsoft Corporation, Redmond, USA.
- MPEG-4 HE-AAC tehnologija za avdio kodiranje in patenti so licencirani s strani podjetja Fraunhofer IIS. »»

Infotainment sistem

- Ta izdelek je zaščiten z določenimi industrijskimi in intelektualnimi lastninskimi pravicami podjetja Microsoft Corporation. Uporaba ali komercializacija tovrstne tehnologije zunaj konfiguracije tega izdelka je brez licence družbe Microsoft ali njene pooblaščenice podružnice prepovedana.

Avtorske pravice

Na nosilcih podatkov in avdio enotah shranjene avdio in video datoteke so v splošnem podvržene zaščiti intelektualne lastnine skladno z nacionalnimi in mednarodnimi določbami, ki se uporabljajo v vsakem primeru. Upošteвайте vse zakonske predpise!

Tehnični podatki

Centralni računalnik z upravljalo in prikazovalno enoto

Tovarniško v vozilo vgrajen centralni računalnik vsebuje komponente in programsko opremo, specifično za državo, za povežljivost in izvedbo funkcij vozila, komfortnih funkcij in infotainment sistema.

Ustrezni prikazi so prikazani na zaslonu upravljalne in prikazne enote ter delno v kombiniranem instrumentu.

- Barvni zaslon na dotik:
- Upravljanje naprave:
 - Območja na dotik. Upravljanje na dotik.

- Tipke na večfunkcijskem volanu.
- Senzorji približevanja in upravljanje z gestami.

Funkcije v vozilu in komfortne funkcije

- Nastavitve asistenčnih sistemov.
- Nastavitve ogrevanja in klimatske naprave.
- Nastavitve funkcij luči in vidljivosti.
- Nastavitve komfortnih funkcij.
- Nastavitve parkiranja in manevriranja.

Zvočni sistem

Osnovna oprema:

Tovarniško opremljen infotainment sistem ima naslednjo opremo:

- Zvočnike na različnih lokacijah in z različnimi ravnmi moči (W).
- Interni ojačevalnik glede na sistem:
 - Št. zvočnikov: 7 5 x 20 W
- Možnosti nastavitve:
 - Izenačevalnik glede na sistem:
 - Št. zvočnikov: 7 5 frekvenčnih območij ali predhodno definiranih nastavitvev.
 - Distribucija zvoka glede na sistem:
 - Št. zvočnikov: 7 Balance + Fader (levo/desno/spredaj/zadaj).
 - Optimizacija zvoka po območjih (velja za sistem s 7 zvočniki):

- Ročno (voznik in vsi)
- Avtomatsko glede na zasedene sedeže.

Opcijski zvočni sistem

Infotainment sistem se lahko razširi z opcijskim zvočnim sistemom, kot sledi:

- 10 zvočnikov na različnih lokacijah in z različnimi ravnmi moči (W).
- Eksterni ojačevalnik (Ethernet, 340 W), ki procesira avdio signale, ki jih je poslal centralni računalnik.
- Krmiljenje kanalov zvočnikov s končnimi fazami razreda AB.
- Procesiranje avdio signala v internem digitalnem procesorju signala (DSP).
- Neodvisni globokotonski zvočnik v prtljajniku.
- Možnosti nastavitve:
 - Izenačevalnik uporabnikov: 5 območij.
 - Predhodno definirane nastavitve izenačevalnika s strani BEATS® (Signature, Active, Immersive in Voice).
 - Distribucija zvoka: Balance + Fader (levo/desno/spredaj/zadaj).
 - Optimizacija zvoka po območjih:
 - Ročno (voznik, spredaj in vsi)
 - Avtomatsko glede na zasedene sedeže.
 - Glasnost globokotonskega zvočnika.
 - Nastavitve prostorskega zvoka.

Povezljivost

Wi-Fi

- Wi-Fi skladno z IEEE 802.11 b/g/n.
- 2,4 GHz in 5 GHz prenos (odvisno od države)
- Dva načina Wi-Fi istočasno:
 - Skupna raba interneta.
 - Dostopna točka.
- Istočasna povezava do 8 naprav Wi-Fi.
- Internetna povezava prek Wi-Fi:
 - Skupna raba prek telefona stranke.
 - Dostopna točka za potnike.
- Apple CarPlay in Android Auto prek Wi-Fi.
- Poenostavljeni postopek seznanjenja prek WPS ali kode QR.

Profili Bluetooth®

Največ dve mobilni napravi sta lahko povezani s profilom za prostoročno telefoniranje Bluetooth® in tretja naprava je lahko priključena prek profila Bluetooth® kot predvajalnik glasbe.

Ko se mobilni telefon poveže s sistemom za krmiljenje telefona, se začne izmenjava podatkov prek enega od profilov Bluetooth®.

- **Profil za prostoročno telefoniranje (HFP):** profil HFP omogoča upravljanje klicev prek infotainment sistema.

- **Profil za napredno distribucijo zvoka (A2DP):** profil omogoča prenos avdio signalov v stereo kakovosti. Za upravljanje in nadzor predvajanja so morebiti potrebni dodatni profili.
- **Profil za dostop do imenika (PBAP):** omogoča prenos imenika iz mobilnega telefona v infotainment sistem.
- **Profil Kratka sporočila (MAP):** omogoča prenos in sinhronizacijo kratkih sporočil (SMS) in elektronske pošte.

Prenos podatkov

CUPRA CONNECT

Uvod



Da bi uporabljali storitev CUPRA CONNECT, jo morate prek spleta najprej aktivirati s sklenitvijo pogodbe CUPRA CONNECT z družbo SEAT S.A. Uporaba storitve je glede na državo časovno omejena.

Portfelj storitev CUPRA CONNECT in posamezne storitve, ki jih ponuja CUPRA, se lahko brez predhodnega obvestila spremenijo, ukinejo, deaktivirajo, ponovno aktivirajo, preimenujejo in razširijo.

Na spletnem naslovu lahko ustvarite uporabniški račun; glejte opis storitev informacij na naslovu myCUPRA.com.

Izvedba in razpoložljivost storitev in portfelja storitev CUPRA CONNECT se lahko glede na državo, vozilo, opremo in povežljivost razlikujeta.

Statusi povežljivosti

 (bela)	popolna povežljivost, na voljo vse storitve
 (siva)	omejena povežljivost, nekatere storitve morda niso na voljo
brez simbola	ni povežljivosti, storitve niso na voljo

Prepoznavanje glasu ali tehnologija iskanja storitve CUPRA CONNECT ne prepoznata in ne nudita rezultatov za vse besede.

Obstajajo storitve CUPRA CONNECT, za katere je registracija obvezna, in storitve, za katere registracija ni obvezna.

Opis storitev

Pred izvedbo storitev CUPRA CONNECT preberite in upoštevajte ustrezen opis storitve. Opisi se v nerednih časovnih intervalih posodablajo in so na voljo na myCUPRA.com.

- Vedno uporabite najaktualnejšo izdajo določenega opisa storitve.

POZOR

V območjih z nezadostnim signalom mobilnega omrežja in signalom GPS ni mogoče izvesti klica v sili, telefonskega klica ali prenosa podatkov. Če je to mogoče, spremenite lokacijo.

PREVIDNO

Vozilo je morda poškodovano zaradi dejavnikov, ki so izven nadzora znamke CUPRA. Sem še posebej spadajo:

- Napačna uporaba mobilnih naprav.
- Izguba podatkov med prenosom.
- Neprimerni ali pomanjkljivi aplikacijski programi tretjih.

- Zlonamerna programska oprema naprav za shranjevanje podatkov, računalnikov, tablic ali mobilnih telefonov.

Portfelj storitev

Tukaj prikazana začetna podelitev storitev ustreza tretji generaciji storitev CUPRA CONNECT in predstavlja kar največje število storitev v portfelju. Največje število storitev v portfelju je mogoče samo pri nekaterih modelih vozil. Med uporabno dobo vozila se lahko tukaj prikazana dodelitev storitev spremeni.

Po aktiviranju upravljanja storitev v infotainment sistemu lahko preverite, ali vozilo ponuja storitve in katere storitve ponuja.

V nekaterih državah in ob podaljšanju pogodbe se lahko ponujene storitve združujejo drugače, kot so ponujene tukaj. Lahko se razlikujejo tudi glede na leto izdelave vozila. Omenjene storitve ustrezajo tretji generaciji aplikacije CUPRA CONNECT.

Storitve in funkcije CUPRA CONNECT, ki ne potrebujejo aktivacije

Naslednje storitve lahko delujejo tudi brez aktivacije aplikacije CUPRA CONNECT:

- Javna storitev klica v sili.
- Zasebni način»» str. 178.
- Pravno obvestilo.

Prenos podatkov

- Prilagoditev.
- Aktivacija storitev CUPRA CONNECT.
- Zasebni način (deaktivacija storitev).
- Brisanje uporabnika/obnovitev tovarniških nastavitev.

Storitve CUPRA CONNECT

Storitve CUPRA CONNECT so:

- Zasebni klic v sili
- Javni klic v sili
- Klic v primeru okvare
- Servisna služba
- Načrtovanje servisnega termina
- Spletna posodobitev sistema
- Prilagoditve
- Aktivacija storitev CUPRA CONNECT
- Zasebni način (deaktivacija storitev)
- Brisanje uporabnika/resetiranje na tovarniške nastavitve
- Oddaljeno upravljanje ogrevanja mirujočega vozila
- Oddaljeno upravljanje odklepanja
- Hupanje in utripanje
- Status vozila vključno z vrati in lučmi
- Podatki o vožnji
- Poročilo o stanju vozila
- Obvestilo alarmne naprave

- Obveščanje o prekoračitvi območja
- Opozorilo za prekoračitev hitrosti
- Spletna posodobitev zemljevidov
- Iskanje posebnega cilja
- Bencinski servisi
- Spletne prometne informacije
- Parkirna mesta
- Spletna posodobitev infotainment sistema
- Spletno izračunavanje poti
- Informacije o nevarnostih
- Narekovanje
- Naravno glasovno upravljanje za aplikacije infotainment sistema, medijev in radia
- Naravno glasovno upravljanje za cilje in naslove
- Spletni radio
- Spletni mediji
- Spletni uvoz poti
- Spletni uvoz ciljev
- Prezračevanje mirujočega vozila
- Parkirni položaj
- Zasebni način
- Pravno obvestilo

Storitve CUPRA CONNECT za hibridna vozila

Na voljo samo v električnih in hibridnih vozilih.

- Oddaljeno upravljanje klimatske naprave
- e-Manager
- Časi odhodov
- Plus vse storitve CUPRA CONNECT v predhodnem poglavju»» str. 175.

Individualne možnosti CUPRA CONNECT

- Aplikacije In-Car. Te aplikacije je mogoče kupiti in namestiti neposredno v infotainment sistemu prek spletnega nakupovanja iz vozila (In-car Store).
- Full Link.
- Podatkovni paketi. Plačilo glede na zakupljene pakete za uporabo spletnih funkcij, npr. 2 GB na mesec.

Napotek

- **Javna storitev klica v sili je na voljo ne glede na prijavo v infotainment sistemu.**
- **Individualne prilagoditve in nakup aplikacij In-Car zahtevajo prijavo v infotainment sistem, aktiviranje vozila v računu CUPRA CONNECT pa ni potrebno.**

Aktivacija storitev CUPRA CONNECT in S-PIN

Aktivacija storitev CUPRA CONNECT

Naslednji koraki so potrebni za aktivacijo storitev CUPRA CONNECT (vključno z registracijo):

- Ustvarite uporabniški račun na myCUPRA.com ali neposredno v infotainment sistemu v meniju za upravljanje uporabnikov.
- Naročite storitve CUPRA CONNECT in jih aktivirajte.
- Vozilo dodajte k svojemu uporabniškemu računu.
- Dokažite lastništvo.
- Dokažite identiteto. To je potrebno le, če boste uporabljali storitve CUPRA CONNECT, ki so relevantne za varnost.
- Aktivacijo lahko izvedete na myCUPRA.com ali neposredno prek infotainment sistema. Za aktivacijo prek infotainment sistema je postopek naslednji: **Uporabniki > Nastavitve > Postani glavni uporabnik**.

Sledite preostalim prikazom in informacijam v infotainment sistemu. Med aktivacijo boste morebiti pozvani, da ustvarite S-PIN.

Možnost posodobitve

Infotainment	da
--------------	----

Možnost posodobitve

Spletna stran CUPRA CONNECT	da
Aplikacija CUPRA CONNECT	da

Več informacij na myCUPRA.com/faqs

S-PIN

S-PIN je večmestno zaporedje števil, ki jih lahko izberete, ko zaključite registracijo CUPRA CONNECT.

Pri ustvarjanju S-PIN se izognite zaporedju števil, ki ga je enostavno uganiti, in znane- mu rojstnemu datumu. S-PIN lahko spremenite v uporabniškem računu CUPRA CONNECT v „Nastavitve računa“.

S-PIN je potreben npr. za zaščito vašega uporabniškega profila ali za zagon storitev CUPRA CONNECT, ki so relevantne za varnost vašega vozila.

Ta S-PIN morate obravnavati z absolutno zapornostjo. Če boste S-PIN izdali tretjim, ga morate zaradi varnosti nemudoma spremeniti.

Verifikacija lastništva in identitete

Pot

Da bi postali glavni uporabnik in dokazali lastništvo vozila, potrebujete oba fizična klu-

ča vozila. Verifikacija lastništva se izvaja v vozilu med registracijo, ali pa se, če že imate uporabniški račun CUPRA CONNECT, morate prijaviti prek infotainment sistema in se nato pomakniti do **Upravljanje uporabnikov**

- Vključite kontakt in infotainment sistem.
- V infotainment sistemu se prijavite v CUPRA CONNECT.
- **Ali:** odprite meni **Uporabniki > Nastavitve > Postani glavni uporabnik** in sledite navodilom.
- Pritisnite tipko za odklepanje na prvem ključu vozila.
- Pritisnite tipko za odklepanje na drugem ključu vozila.

Potem ko je infotainment sistem obdelal naročila prek radijske frekvence, se verifikacija lastništva zaključi. Zdaj lahko nadzirate trenutni status na spletni strani CUPRA CONNECT.

Kako dokazujem lastništvo?

Infotainment	Metoda z 2 ključema.
Spletna stran CUPRA CONNECT	Ne, to ni mogoče
Aplikacija CUPRA CONNECT	Ne, to ni mogoče

Verifikacija identitete (SEAT Ident)

Postopek verifikacije identitete morate izvesti, preden lahko uporabljate storitve CUPRA CONNECT, ki so relevantne za varnost, kot je denimo „Oddaljeno odklepanje“. Postopek verifikacije identitete se izvede pri pooblaščenem partnerju za vozila znamke CUPRA oz. SEAT.

Več informacij o postopku verifikacije SEAT Ident na spletni strani CUPRA CONNECT najdete na myCUPRA.com.

Pravni predpisi

Med uporabo storitev CUPRA CONNECT se informacije prek spleta prenašajo in procesirajo v vozilu. Tovrstne informacije lahko vsebujejo (vsaj neposredno) tudi informacije o dotičnem vozniku, načinu vožnje in lokaciji. Kot pogodbeni stranka v pogodbi CUPRA CONNECT z družbo SEAT, S.A. morate zagotoviti, da ko vozilo uporablja drugi voznik (npr. družina ali prijatelji), so zaščita podatkov in osebne pravice varovane. Zato morate voznika predhodno obvestiti, da vozilo prenaša in sprejema podatke prek spleta ter da imate dostop do tovrstnih podatkov.

Neupoštevanje obveznosti informiranja lahko krši določene pravice potnikov.

Uporabnik lahko prenos podatkov kadarkoli upravlja s pomočjo zasebnega načina. Več informacij na: myCUPRA.com/faqs

Storitve sledenja: vprašati vse potnike

Storitve sledenja potrebujejo geografske podatke in podatke o vozilu, npr. da ugotovijo, ali se vozilo aktualno uporablja znotraj določenih omejitev hitrosti, kje je vozilo parkirano in ali se vozilo uporablja znotraj geografsko določenega območja. Te informacije se prikažejo na spletni strani CUPRA CONNECT in v aplikaciji CUPRA CONNECT.

Torej pred začetkom vožnje vprašajte vse potnike, ali se soglašajo z aktiviranimi storitvami. Če temu ni tako, deaktivirajte ustrezno storitev (če je to mogoče) ali potnikom ne dovolite uporabe vozila.

GPS-sledenje: oznaka

Če je vozilo tovarniško opremljeno s krmilnikom, ki prenaša aktualni geografski položaj in hitrost, potem se v vozilu načeloma nahaja ta oznaka (npr. na stropni konzoli). Odsotnost oznake na vozilu ne zagotavlja, da krmilnik ne prenaša aktualnega geografskega položaja in hitrosti vozila.

Osebni podatki

CUPRA ščiti vaše podatke in jih uporablja le, če je to zakonsko dovoljeno ali če ste za uporabo dali soglasje. Podrobne informacije o

obdelavi podatkov glede storitev CUPRA CONNECT najdete v aktualni izjavi o varstvu podatkov, do katere lahko dostopate na spletni strani CUPRA.

Trajni prenos vozila

Če vam je druga oseba prepustila vozila v trajno rabo (npr. ko kupite rabljeno vozilo), so storitve CUPRA CONNECT morebiti že aktivirane in prejšnji lastnik ima še vedno možnost, da dostopa do podatkov, registriranih prek storitev CUPRA CONNECT, in krmili določene funkcije vašega vozila.

V infotainment sistemu lahko preverite, če je vaše vozilo dodeljeno osebi kot glavnemu uporabniku. V tem primeru se lahko registrirate kot glavni uporabnik in tako samodejno izbrišete prejšnjega glavnega uporabnika. Prav tako lahko prek infotainment sistema doseganega uporabnika neposredno in za stalno izbrišete ter vozilo prestavite v način brez povezave (Offline) in tako omejite komunikacijo vozila s podatkovnim strežnikom družbe SEAT, S.A. in obdelavo osebnih podatkov ter podatkov vozila.

Deaktiviranje storitev CUPRA CONNECT

Naslednje funkcije v infotainment sistemu so na voljo za deaktiviranje in aktiviranje storitev CUPRA CONNECT: »

Infotainment sistem

- Centralna aktivacija ali deaktivacija
- Individualna aktivacija ali deaktivacija

Ustrezne storitve lahko ponovno izvedete, potem ko ste deaktiviranje v infotainment sistemu razveljavili.

Napotek

Pravno zahtevanih storitev in njihovega prenosa podatkov ni mogoče izključiti ali deaktivirati, npr. javni sistem klica v sili.

Motnje

Tudi če so predpogoji za uporabo storitev CUPRA CONNECT izpolnjeni, lahko izvedbo teh storitev motijo ali onemogočajo dejavniki, na katere znamka CUPRA nima vpliva: Sem še posebej spadajo:

- Vzdrževanja, popravila, deaktivacije, posodobitve programske opreme in tehnične razširitve na telekomunikacijskih napravah, satelitih, strežnikih in bazah podatkov.
- Zamenjava standarda mobilnega omrežja za prenos mobilnih podatkov s strani ponudnika telekomunikacijskih storitev, npr. z UMTS na EDGE ali GPRS.
- Izkllop že obstoječega standarda mobilnega omrežja s strani ponudnika telekomunikacijskih storitev.

- Motnja, oviranje ali prekinitev sprejema signala mobilnega omrežja ali GPS-signala zaradi visokih hitrosti, sončnih neviht, meteoroloških vplivov, topografije, opreme, ki povzroča motnje, in intenzivne uporabe mobilnih telefonov v ustreznih radijskih celicah.

- V območjih brez ali z nezadostnim sprejemom mobilnega signala ali signala GPS. Npr. tudi v tunelih, v zaprtih prostorih med visokimi zgradbami, v garažah, podvozih, hribih ali dolinah.

- Omejena razpoložljivost, nepopolnost ali pomanjkljivost tujih informacij s strani tretjih ponudnikov, npr. prikazi zemljevidov.

- Države in regije, kjer CUPRA CONNECT ni na voljo.

Upravljanje storitev

Odprite storitve v meniju **Uporabniki** in se pomaknite do **Nastavitve zasebnosti in storitev**. V infotainment sistemu lahko izvedete naslednje:

- Preverite, katere storitve CUPRA CONNECT so aktualno na voljo v vozilu.
- Število aktiviranih in deaktiviranih storitev CUPRA CONNECT.
- Aktiviranje ali deaktiviranje storitev CUPRA CONNECT.

Več informacij na: myCUPRA.com.

Zasebnost in nastavitve storitev

Storitve CUPRA CONNECT je mogoče individualno aktivirati in deaktivirati. Za to morate le označiti ustrezno okence storitve, ki ga želite aktivirati ali deaktivirati. Če želite vse storitve deaktivirati istočasno, izberite možnost Zasebni način.

Zasebni način

Omožča deaktiviranje ali aktiviranje storitev v odvisnosti od izbrane stopnje zasebnosti.

 Sledenje	Delitev lokacije. Glavni uporabniki in souporabniki si lahko ogledajo podatke o lokaciji na portalu ali v aplikaciji CUPRA CONNECT.
 Lokacija	Uporaba lokacije. Položaj, vozilo in uporabniški podatki se uporabljajo za storitve.
 Posamezno	Brez navedbe lokacije. Samo podatki o vozilu in uporabniški podatki se uporabljajo za storitve.
 Inkognito	Najvišja stopnja zasebnosti. Vaše storitve so deaktivirane. Samo storitve, ki so potrebne iz pravnih razlogov, uporabljajo podatke.

Možnosti nastavitve niso na voljo na vseh trgih ali v vseh modelih vozila.

Napotek

Če deaktivirate vse storitve CUPRA CONNECT, lahko OCU še naprej prenaša podatke.

Full Link

Uvod

S storitvijo Full Link sta mogoča ogled in uporaba vsebin in funkcij, ki so prikazane na mobilnem telefonu, na zaslonu infotainment sistema.

Mobilna naprava mora biti prek vmesnika USB povezana z infotainment sistemom.

Nekatere tehnologije se lahko uporabljajo z vmesnikom Wireless Full Link prek vmesnika Bluetooth® in povezave Wi-Fi.

Na voljo so naslednje tehnologije:

- Apple CarPlay™
- Apple CarPlay™ Wireless
- Android Auto™
- Android Auto™ Wireless
- MirrorLink®

Razpoložljivost tehnologij, ki jih vključuje Full Link, je odvisna od države in uporabljene mobilne naprave.

Več informacij najdete na spletni strani CUPRA.

Dostop do glavnega menija Full Link

Navigacija do glavnega menija Full Link je odvisna od uporabljenega infotainment sistema.

- Kliknite na  Full Link.

Konfiguracija brezžičnega vmesnika Full Link (Wireless Full Link)

Da bi lahko uporabljali brezžični Full Link, morate mobilni telefon najprej seznaniti z infotainment sistemom. Postopek za to je naslednji:

Povežite mobilni telefon prvič.

- Odklenite mobilni telefon.
- Omogočite sprejem Wi-Fi in Bluetooth® na mobilnem telefonu.
- Povežite mobilni telefon z infotainment sistemom, tako da uporabite kabel USB ali prek vmesnika Bluetooth®.
- Pomaknite se do glavnega menija Full Link, razen če se pojavi samodejno.
- Izberite zeleni mobilni telefon in tehnologijo.
- Potrdite poizvedbe o dovoljenjih na mobilnem telefonu, da podelite potrebne avtorizacije za infotainment sistem.

- Odklopite povezavo USB in se ponovno povežite z infotainment sistemom prek povezave Wi-Fi ali vmesnika Bluetooth®. Brezžični Full Link je zdaj konfiguriran.

Seznanjanje je zaključeno. Povezan mobilni telefon lahko zdaj uporablja tudi brezžični Full Link brez povezave USB.

Če med postopkom povezovanja zavrnete pojavne menije, brezžični Full Link ne bo na voljo. V tem primeru CUPRA priporoča, da odstranite naprave v nastavitvah telefona in infotainment sistema ter ponovno zaženete postopek povezovanja.

POZOR

Uporaba aplikacij med vožnjo lahko odvrne vašo pozornost od dogajanja v prometu. Če voznik ni osredotočen na vožnjo, lahko pride do nezgod in poškodb.

- Vedno vozite pozorno in odgovorno.

POZOR

Neprimerne ali napačno izvajane aplikacije lahko povzročijo poškodbe vozila, nezgode in hude poškodbe.

- Zaščitite mobilni telefon z aplikacijami pred nestrokovnim ravnanjem.
- Nikoli ne izvajajte sprememb na aplikacijah.
- Upoštevajte navodila za uporabo mobilnega telefona.

ⓘ PREVIDNO

CUPRA ne jamči za poškodbe, do katerih pride na vozilu zaradi uporabe manjvrednih ali pomanjkljivih aplikacij, pomanjkljivega programiranja aplikacij, nezadostne pokritosti omrežja, izgube podatkov med prenosom podatkov ali zaradi nestrokovne uporabe mobilnih telefonov.

ⓘ Napotek

- Brezžični Full Link morebiti ni združljiv z vsemi tehnologijami.
- Brezžični Full Link (Android Auto™ in Apple CarPlay™) je izklopljen v državah, kjer je zaradi predpisov za radijske frekvence delovanje prepovedano.

Aplikacije (apps)

Z aplikacijo Full Link se lahko zaslon vsebin aplikacij CUPRA in drugih ponudnikov, ki so nameščene v telefonu, prenese na zaslon infotainment sistema.

V primeru aplikacij tretjih ponudnikov lahko pride do težav pri združljivosti.

Aplikacije, njihova uporaba in potrebna povezava z mobilnim telefonom so morebiti lahko plačljive.

Ponudba in vsebine aplikacij se lahko razlikujejo glede na vozilo ali specifično državo.

Vsebina in obseg aplikacij ter ponudnikov aplikacij se prav tako lahko razlikujeta. Nekatere aplikacije so odvisne od razpoložljivosti storitev tretjih ponudnikov.

Ni mogoče zagotoviti, da bi vse razpoložljive aplikacije delovale na vseh mobilnih telefonih ali vseh operacijskih sistemih.

Aplikacije, ki jih nudi znamka CUPRA, se lahko brez prehodne najave spremenijo, ukinejo, deaktivirajo, ponovno aktivirajo ali razširijo.

Da voznik ohranja pozornost, se lahko med vožnjo uporabljajo samo certificirane aplikacije.

Simboli in nastavitve Full Link

- ⓘ Za prikaz več informacij.
- ⚙️ Za odpiranje menija nastavitve Full Link.
- 📱 Za izbiro tehnologije Apple CarPlay.
- 📶 Za izbiro tehnologije Android Auto™.
- 📺 Za izbiro tehnologije Mirror Link®.

Apple CarPlay™

Za uporabo tehnologije Apple CarPlay morajo biti izpolnjeni naslednji pogoji:

- iPhone™ **mora** biti združljiv s storitvijo Apple CarPlay™.

- Glasovno upravljanje (Siri™) **mora** biti na napravi iPhone™ aktivno.

- Apple CarPlay™ **mora** biti v nastavitvah naprave iPhone™ aktiven brez omejitev.

- iPhone™ **mora** biti prek vmesnika USB povezan z infotainment sistemom. Samo povezave USB s prenosom podatkov so primerne za Apple CarPlay™.

- Uporabljen kabel USB **mora** biti originalni kabel znamke Apple™.

Apple CarPlay™ Wireless: Bluetooth® in Wi-Fi morata prav tako biti aktivna na napravi iPhone™.

Vzpostavitev povezave

Ko prvič povežete iPhone™, sledite navodilom na zaslonu infotainment sistema in naprave iPhone™.

Za uporabo tehnologije Apple CarPlay™ morajo biti izpolnjene omenjene zahteve.

Zagon Apple CarPlay™:

- Pritisnite  **Full Link** za dostop do glavnega menija Full Link.
- Pritisnite Apple CarPlay™ za vzpostavitev povezave z napravo iPhone™.

Ločitev povezave

- V načinu Apple CarPlay™ pritisnite na simbol **CUPRA** za dostop do glavnega menija Full Link.

- Pritisnite X za ločitev aktivne povezave.

Prikaz funkcijskih tipk na zaslonu se lahko razlikuje.

Posebnosti

Ko je povezava Apple CarPlay™ aktivna, vejlajo naslednje lastnosti:

- Povezava med napravo iPhone™ in infotainment sistemom prek vmesnika Bluetooth® ni mogoča.
- Aktivna povezava Bluetooth® se samodejno prekine.
- Funkcije telefona so na voljo samo prek načina Apple CarPlay™. Funkcije, opisane v teh navodilih za infotainment sistem, niso na voljo.
- Priključen iPhone™ se ne more uporabiti kot multimedjska naprava v glavnem meniju Mediji.
- Vgrajenega navigacijskega sistema in navigacijskega sistema v storitvi Apple CarPlay™ ni mogoče uporabljati hkrati. Nazadnje zagšana pot prekine predhodno aktivno pot.
- Odvisno od infotainment sistema, ki ga uporabljate, lahko na zaslonu kombiniranega instrumenta vidite podatke iz načinov za telefon in medije.
- Z večfunkcijskim volanom lahko sprejmete ali zavrnete dohodne klice in zaključite aktivni telefonski pogovor.

Glasovno upravljanje

- Za hip pritisnite , da zaženete glasovno upravljanje infotainment sistema.
- To tipko pritisnite dalj časa, da zaženete glasovno upravljanje (Siri™) priključene naprave iPhone™.

Napotek

- **Razpoložljivost tehnologij je odvisna od države in se lahko razlikuje.**
- **Informacije o tehničnih zahtevah, združitljivih napravah iPhone, certificiranih aplikacijah in njihovi razpoložljivosti so na voljo na spletni strani CUPRA in spletni strani Apple CarPlay™ ali pri pooblaščenem partnerju CUPRA.**

Android Auto™

Pogoji za delovanje Android Auto™

Za uporabo vmesnika Android Auto™ so potrebne storitve znamke Google™ in nekatere osnovne androidne aplikacije. Prepričajte se, da so storitve Google™ posodobljene, da bi lahko uporabili to tehnologijo.

- Mobilna naprava, od zdaj naprej imenovana pametni telefon, mora biti združljiva z načinom Android Auto™.
- Pametni telefon mora imeti nameščeno aplikacijo Android Auto™.

- Pametni telefon mora biti povezan s priključkom USB za prenos podatkov z infotainment sistemom.
- Kabel USB mora biti originalni kabel, ki ga je dobavil izdelovalec pametnega telefona.

Android Auto™ Wireless: Bluetooth® in Wi-Fi morata prav tako biti aktivna v napravi.

Vzpostavitev povezave

Ko prvič povežete pametni telefon, sledite navodilom na zaslonu infotainment sistema in pametnega telefona.

Za uporabo tehnologije Android Auto™ morajo biti izpolnjene omenjene zahteve.

Zagon načina Android Auto™:

- Pritisnite  **Full Link** za dostop do glavnega menija Full Link.
- Pritisnite Android Auto™ za vzpostavitev povezave s pametnim telefonom.

Ločitev povezave

- V načinu Android Auto™ pritisnite na simbol **Izhod/SEAT** za dostop do glavnega menija Full Link.
- Pritisnite X za ločitev aktivne povezave. »

Posebnosti

Ko je povezava Android Auto™ aktivna, veljajo naslednje lastnosti:

- Aktivna naprava Android Auto™ se lahko istočasno prek vmesnika Bluetooth® (profil HFP) poveže z infotainment sistemom.
- Funkcije telefona je mogoče uporabljati prek aplikacije Android Auto™. Če je naprava s storitvijo Android Auto™ istočasno povezana z infotainment sistemom prek vmesnika Bluetooth®, lahko uporabljate tudi funkcijo telefona v infotainment sistemu.
- Aktivne naprave s storitvijo Android Auto™ ni mogoče uporabiti kot medijske naprave v glavnem meniju Mediji.
- Vgrajenega navigacijskega sistema in navigacijskega sistema v storitvi Android Auto™ ni mogoče uporabljati hkrati. Nazadnje zagnana pot prekine predhodno aktivno pot.
- Na zaslonu kombiniranega instrumenta si lahko ogledate podatke iz načinov za telefon in medije.
- Z večfunkcijskim volanom lahko sprejmete ali zavrnete dohodne klice in zaključite aktivni telefonski pogovor.

Glasovno upravljanje

- Za hip pritisnite **Q**, da zaženete glasovno upravljanje infotainment sistema.

- Pritisnite in zadržite tipko za zagon glasovnega upravljanja (Google asistent) na povezanem pametnem telefonu.

Napotek

- **Razpoložljivost tehnologij je odvisna od države in se lahko razlikuje.**
- **Informacije o tehničnih zahtevah, združitljivih mobilnih telefonih, certificiranih aplikacijah in njihovi razpoložljivosti so na voljo na spletni strani CUPRA in spletni strani Android Auto™ ali pri pooblaščenem partnerju CUPRA.**

MirrorLink®

Pogoji za delovanje MirrorLink®

Za uporabo tehnologije MirrorLink™ morajo biti izpolnjeni naslednji pogoji:

- Mobilna naprava mora biti združljiva z vmesnikom MirrorLink™.
- Mobilna naprava mora biti povezana z infotainment sistemom prek priključka USB, ki je primeren za prenos podatkov.
- Kabel USB mora biti originalni kabel, ki ga je dobavil izdelovalec mobilne naprave.
- Odvisno od mobilnega telefona mora biti nameščena ustreza aplikacija načina Car za uporabo storitve MirrorLink®.

Vzpostavitev povezave

Ko prvič povežete mobilni telefon, sledite navodilom na zaslonu infotainment sistema in mobilnega telefona.

Za uporabo tehnologije MirrorLink™ morajo biti izpolnjene omenjene zahteve.

Zagon MirrorLink®:

- Pritisnite  **Full Link** za dostop do glavnega menija Full Link.
- Pritisnite za vzpostavitev povezave z mobilnim telefonom.

Ločitev povezave

- V načinu MirrorLink® pritisnite na simbol **APP** za dostop do glavnega menija Full Link.
- **ALI**: pritisnite  za dostop do glavnega menija MirrorLink®.
- Pritisnite **X** za ločitev aktivne povezave.

Posebnosti

Ko je povezava MirrorLink® aktivna, veljajo naslednje lastnosti:

- Aktivna povezava MirrorLink® je lahko istočasno povezana z infotainment sistemom prek vmesnika Bluetooth®.
- Če je naprava s storitvijo MirrorLink® povezana z infotainment sistemom prek vmesnika Bluetooth®, lahko uporabljate tudi funkcijo telefona v infotainment sistemu.

- Aktivno napravo MirrorLink® lahko uporabljate kot multimedijsko napravo v glavnem meniju Mediji.
- Na zaslonu kombiniranega instrumenta si lahko ogledate podatke načina s telefonom.
- Zaslonski kombiniranega instrumenta ne prikazuje navodil za zavijanje ali načina Mediji.
- Z večfunkcijskim volanom lahko sprejmete ali zavrnete dohodne klice in zaključite aktivni telefonski pogovor.

Funkcijske tipke

Funkcijske tipke in njihove funkcije:

Aplikacije Vrnite se nazaj do glavnega menija Full Link. Tukaj lahko prekinete povezavo MirrorLink®, povežete tudi mobilni telefon ali izberete drugo tehnologijo.

✕ Pritisnite za zapiranje odprtih aplikacij. Pritisnite aplikacije, ki jih želite zapreti, ali na funkcijsko tipko **Zapri vse** za zapiranje vseh odprtih aplikacij.

 Pritisnite za prikaz zaslona mobilnega telefona na zaslonu infotainment sistema.

 Za odpiranje nastavitev MirrorLink®.

 Pritisnite za prehod v glavni meni storitev MirrorLink®.

Napotek

Informacije o tehničnih zahtevah, združitvah mobilnih telefonih, certificiranih aplikacijah in njihovi razpoložljivosti so na voljo na spletni strani CUPRA in spletni strani MirrorLink® ali pri pooblaščenem partnerju CUPRA.

cijah in njihovi razpoložljivosti so na voljo na spletni strani CUPRA in spletni strani MirrorLink® ali pri pooblaščenem partnerju CUPRA.

Dostopna točka WLAN

Uvod

✓ Ni na voljo v vozilih brez storitev CUPRA CONNECT in navigacije.

Infotainment sistem je mogoče uporabiti za deljenje povezave WLAN z največ 8 napravami»» str. 183, Konfiguracija za delitev povezave prek dostopne točke WLAN.

Infotainment sistem se lahko uporablja tudi kot dostopna točka WLAN zunanje naprave za možnost internetne povezave za naprave, ki so povezane z dostopno točko (odjemalec WLAN)»» str. 184 .

Napotek

- Prenos podatkov je lahko plačljiv. Zaradi izmenjave velike količine podatkov CUPRA priporoča uporabo paketa za mobilni telefon s pavšalnim zneskom za prenos podatkov. Ponudniki mobilnih storitev lahko ponudijo relevantne informacije.
- Pri izmenjavi paketov podatkov lahko zlasti v tujini nastanejo dodatni stroški (npr.

stroški za gostovanje). Stroški so odvisni od sklenjene pogodbe za mobilne storitve.

Konfiguracija za delitev povezave prek dostopne točke WLAN

Vzpostavitev povezave z brezžičnim omrežjem (WLAN)

- Pritisnite tipko  **Nastavitve** .
- Aktivirajte brezžično omrežje. Za to pritisnite funkcijsko tipko **Wi-Fi** > **Infotainment sistem kot dostopna točka**.
- Aktivirajte brezžično omrežje (WLAN) v napravi, ki jo želite povezati. Če je potrebno, si oglejte navodila za uporabo proizvajalca.
- Aktivirajte dodelitev mobilne naprave v infotainment sistemu. Za to pritisnite funkcijsko tipko **Omogoči dostopno točko** in aktivirajte potrjeno polje.
- Vnesite in potrdite omrežni ključ, ki je prikazan na napravi.

Naslednje prilagoditve je prav tako mogoče izvesti v **Infotainment sistem kot dostopna točka**

- **Stopnja zaščite:** šifriranje WPA2 samodejno generira omrežni ključ.
- **Omrežni ključ:** omrežni ključ se generira samodejno. Pritisnite funkcijsko tipko, da ročno spremenite omrežni ključ. Omrežni »

Infotainment sistem

ključ mora imeti najmanj 8 znakov in največ 63 znakov.

- **SSID:** ime brezžičnega omrežja WLAN (največ 32 znakov).

Brezžična povezava (WLAN) je zdaj vzpostavljena. Za zaključek postopka vzpostavitve povezave je morebiti potreben vnos drugih podatkov v napravo.

Postopek ponovite za povezavo drugih naprav.

Obstaja tudi možnost skeniranja kode QR, tako da se naprava poveže neposredno z omrežjem Wi-Fi infotainment sistema brez vnosa gesla: izberite **Nastavitve > Wi-Fi > Hitra povezava z infotainment sistemom**.

Wi-Fi Protected Setup (WPS)

- ✓ Delovanje je odvisno od opreme in države.

Wi-Fi Protected Setup se lahko uporabi za hitro in enostavno ustvarjanje lokalnega brezžičnega omrežja s kodiranjem.

- Vzpostavitev povezave z brezžičnim omrežjem (WLAN).
- Za dalj časa pritisnite tipko WPS na usmerjevalniku WLAN, tako da opozorilna lučka na usmerjevalniku začne utripati. Če usmerjevalnik WLAN ne podpira protokola WPS, je potrebna ročna konfiguracija omrežja.

- **ALI:** Pritisnite in zadržite tipko WPS na usmerjevalniku WLAN, tako da opozorilna lučka na usmerjevalniku začne utripati.
- Pritisnite tipko WPS na napravi WLAN. Brezžična povezava (WLAN) je zdaj vzpostavljena.

Postopek ponovite za povezavo drugih naprav.

Vzpostavitev internetnega dostopa

Infotainment sistem lahko uporabi dostopno točko WLAN zunanje naprave za vzpostavitev internetne povezave.

Vzpostavitev povezave z brezžičnim omrežjem (WLAN)

- Aktivirajte in preverite brezžično dostopno točko na zunanji napravi. Če je potrebno, si oglejte navodila za uporabo proizvajalca.
- Pritisnite tipko  **Nastavitve**; **ALI** odprite meni *Mediji* in pritisnite meni **Nastavitve**.
- Pritisnite meni **Wi-Fi > Povezava z Wi-Fi** in postavite kljukico v potrđitveno polje.
- Pritisnite tipko **Išči omrežje Wi-Fi** in izberite želeno napravo iz seznama.
- Po potrebi vnesite omrežni ključ naprave v infotainment sistem in potrdite z **OK**.

Ročne nastavitve:

- za ročni vnos omrežnih nastavitvev zunanje naprave (WLAN).

Brezžična povezava (WLAN) je zdaj vzpostavljena. Za zaključek postopka vzpostavitve povezave je morebiti potreben vnos drugih podatkov v napravo.

Napotek

Zaradi velikega števila različnih naprav na trgu ni mogoče zagotoviti, da bodo vse opisane funkcije brezhibno delovale.

Upravljanje infotainment sistema

Glasovno upravljanje

Uvod

Glasovno upravljanje deluje internetno povezavo in brez internetne povezave. V načinu z internetno povezavo so ukazi natančneje posneti, ker je na voljo več podatkov.

Glasovno upravljanje razume vprašanja in izraze brez učenja ukazov. Ukazi so lahko prosto formulirani ali pogovorni. V infotainment sistemu najdete predloge za ukaze.

V načinu brez internetne povezave (Offline) so funkcije reducirane.

Glasi hrup znotraj ali zunaj vozila lahko povzroči nepravilno delovanje, nejasne fraze in odgovore.

Glede na trg razpoložljivi jeziki

Internetna povezava in brez internetne povezave: nemščina, ameriška angleščina, britanska angleščina, francoščina, italijanščina, španščina in češčina. Ti jeziki imajo napredne funkcije, denimo spletne ukaze, upravljanje klimatske naprave, naravno interakcijo itd.

Drugi jeziki infotainment sistema **nimajo** spletnih ukazov, upravljanja klimatske naprave ali naravne interakcije.

Pogoji

- *Internetna povezava in brez internetne povezave:* glasovno upravlja je z vgrajenim infotainment sistemom.
- *Internetna povezava,* trenutno aktivna pogodba CUPRA CONNECT Plus.

Napotek

- **Glasovno upravljanje v infotainment sistemu prepozna samo ukaze za jezik, ki je nastavljen.**
- **Preizkusite glasovno upravljanje pri mirujočem vozilu pred začetkom vožnje, da se seznanite z delovanjem.**
- **Dodatne informacije in primere najdete v meniju Domača stran > Pomoč > Glasovno upravljanje.**

Aktivacijska beseda in ukazi

Aktivacijske besede za glasovno upravljanje

Če ste glasovno upravljanje vključili z aktivacijsko besedo, priključeni infotainment sistem odgovori z **Kako vam lahko pomagam?** Nato skenira govorjene besede v vozilu po aktivacijski besedi.

Glasovno upravljanje se zažene, ko infotainment sistem prepozna aktivacijsko besedo.

Vkllop in izklop aktivacijske besede

- Pritisnite  **Nastavitve > Glasovno upravljanje > Aktiviranje/deaktiviranje aktivacijske besede.**

Aktivacijska beseda:

Ukazi

Da bi lahko glasovno upravljanje zanesljivo prepoznalo ukaze, upoštevajte namige, da bodo ukazi pravilno delovali:

- Jasna izgovarjava. Nejasni ukazi niso prepoznani. Govorite z normalnim glasom. Govorite nekoliko glasneje, če vozite z višjo hitrostjo.
- Izogibajte se zunanjemu hrupu. Odprta okna in vrata lahko ovirajo glasovno upravljanje.
- Izogibajte se sekundarnemu hrupu. Ne nastavite razvoda zraka od prezračevalnih šob v smeri mikrofona ali stropne obloge.
- Ne uporabljajte izrazitega naglasa ali dialekt.
- Ne govorite z dolgimi premori.



Glasovno upravljanje je aktivno in prepozna izgovorjene besede. »

Napotek

- Ko je aktivacijska beseda deaktivirana, infotainment sistema ne morete aktivirati z aktivacijsko besedo: Glasovno upravljanje je še vedno na voljo prek tipke  na večfunkcijskem volanu.
- Razpoložljivost je odvisna od države in opreme.
- Odvisno od vsebine seznama stikov in za zagotavljanje zanesljivega prepoznavanja imen v imeniku je morebiti uporabno, da spremenite ime in priimek določenega stika.

Vklop in izklop glasovnega upravljanja

Odvisno od opreme lahko glasovno upravljanje vklopite na različne načine.

Zagon glasovnega upravljanja

- *Aktivacija glasovnega upravljanja*: izgovorite besedo, ki aktivira glasovno upravljanje.
- *Večfunkcijski volan*: pritisnite tipko  za glasovno upravljanje.

Glasovno upravljanje se samodejno deaktivira, če uporabite funkcije infotainment siste-

ma, aktivirate parkirni sistem ali prejmete vhodni klic.

V nekaterih primernih lahko tudi zaženete glasovno upravljanje priključenega mobilnega telefona, tako da pritisnete in zadržite tipko za glasovno upravljanje.

Ročni izklop glasovnega upravljanja

Glasovno upravljanje lahko deaktivirate z ukazom **Prekini**.

- *Večfunkcijski volan*: pritisnite tipko  za glasovno upravljanje dvakrat zaporedoma ali za dalj časa.

Delovanje radia

Uvod

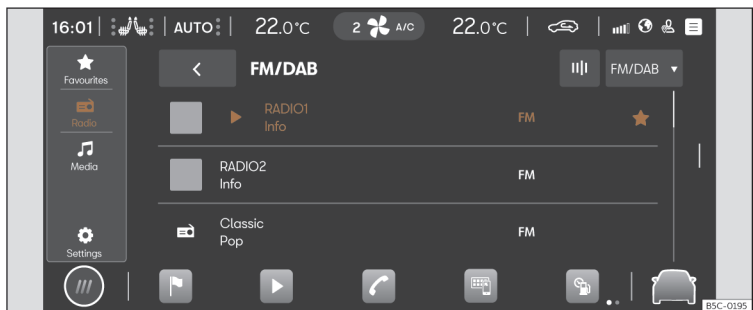

Sl. 134 Shematski prikaz: pogled za radio

V načinu za radio lahko nastavite razpoložljive radijske postaje v različnih frekvenčnih območjih in shranite priljubljene postaje na pomnilnih tipkah za hiter dostop do njih.

Razpoložljive vrste sprejema in frekvenčna območja so odvisni od opreme in države. V določenih državah frekvenčna območja morajo biti ne oddajajo več ali niso na voljo.

Priklic menija RADIO

- Pritisnite ► ► ► ► ► sl. 134.

Priklic nastavitvev

- Pritisnite ► ► ► ► ►

Spletne funkcije v načinu za radio

Spletne funkcije v načinu za radio so na voljo samo pod naslednjimi pogoji.

- Oprema CUPRA CONNECT ali CUPRA CONNECT Plus.
- Imate aktivni uporabniški račun CUPRA CONNECT.
- Vozilo dodajte k svojemu dodeljenemu uporabniškemu računu.
- Imate ustrezeni podatkovni paket, ki ste ga kupili v storitvi Nakupovanja iz vozila (In-Car Store), ali zakupljeno količino podatkov za mobilni telefon prek dostopne točke WLAN.

Napotek

- Za storitve pretakanja potrebujete račun pri ustreznem ponudniku.
- Za vsebino posredovanih informacij so odgovorne redakcije radijskih postaj. Električne naprave, ki so dodatno priključene na vozilo, lahko motijo sprejem radijskega signala in povzročajo hrup v zvočnikih.
- Folije ali nalepke s kovinskim slojem na steklih lahko negativno vplivajo na sprejem pri vozilih z anteno v steklu.

Oprema in simboli radia

Funkcije, razpoložljive vrste sprejema in frekvenčna območja so odvisni od opreme in države.

- AM-sprejemnik.
- Dvojni FM-sprejemnik (različne antene)
- Seznam postaj FM.
- Združitev radijskih postaj DAB in FM na en seznam.
- Združitev vseh shranjenih radijskih postaj na pomnilnih tipkah na en seznam. Največ 36 priljubljenih postaj.
- Logotipi postaj.
- Predstavitev DAB (diaprojekcija). Slike, ki se izdajajo zapovrstjo.
- Spletni radio

Univerzalni simboli pri delovanju radia

AM Za izbiro zelenega frekvenčnega območja AM.

FM/DAB Za izbiro zelenega frekvenčnega območja FM/DAB.

Spletni radio Za izbiro načina sprejema spletnega radia.

TP Poleg imena radijske postaje, za nadzor aktiviranih postaj s prometnimi informacijami (TP).

Simboli frekvenčnega območja FM/DAB

 Za prikaz frekvenčnega območja za ročno izbiro frekvence FM. Mogoče samo, če je združen seznam postaj izključen.

 DAB ni na voljo.

 Podporne predstavitev (diaprojekcije) postaj DAB.

Simboli frekvenčnega območja AM

 Ročno posodabljanje seznama postaj.

 Za prikaz frekvenčnega območja za ročno izbiro frekvenca AM.

Meniji v načinu za spletni radio

 Prikaz izbire radijskih postaj.

 Odpiranje iskanja po besedilu.

 Prikaz nazadnje poslušanih spletnih radijskih postaj.

 Prikaz 100 najbolj predvajanih radijskih postaj in podcastov.

 Prikaz razpoložljivih spletnih radijskih podcastov.

 Prikaz spletnih radijskih postaj, razporejenih glede na države.

 Prikaz spletnih radijskih postaj, ki se predvajajo v zelenem jeziku.

 Prikaz spletnih radijskih postaj, katerih program pripada zeleni glasbeni zvrsti.

Izbira, nastavitve in shranjevanje radijske postaje

Izbira frekvenčnega območja

Pred izbiro postaje morate izbrati frekvenčno območje ali vrsto sprejema. Glede na izbrano frekvenčno območje ali vrsto sprejema so na voljo različne radijske postaje.

Razpoložljive vrste sprejema in frekvenčna območja so odvisni od opreme in države.

- Izberite frekvenčno območje ali vrsto sprejema: AM, FM/DAB, FM (za naprave, ki nimajo DAB), spletni radio.

Izbira in iskanje postaje

Radijske postaje lahko izbirate na različne načine. Možnosti se razlikujejo glede na izbrano frekvenčno območje ali vrsto sprejema.

Izbira prek frekvenčnega območja (AM in FM)

- Aktivirajte frekvenčno območje.
- Kliknite na kurzor, pomaknite ga čez frekvenčno območja in ga spustite, ko dosežete zeleno frekvenčno območje.
- **ALI:** pritisnite na točko na frekvenčnem območju. Kurzor se bo samodejno pomaknil do ustrezne frekvenca.

Postaja nastavljenega frekvenca se nastavi.

Izbira seznama postaj (AM in FM/DAB)

Seznam postaj pokaže postaje, ki jih je trenutno mogoče nastaviti. V frekvenčnem območju AM boste morebiti morali posodobiti seznam postaj, če niste več v območju, kjer ste nazadnje dostopali do seznama postaj. V frekvenčnem območju FM/DAB se seznam postaj samodejno posodablja.

- Odprite seznam postaj.
- Pritisnite na zeleno postajo.

Izbrana postaja je nastavljena. Pri FM/DAB in razpoložljivi postaji se samodejno izbere vrsta sprejema z najboljšo kakovostjo.

Iskanje in razvrščanje postaj (spletni radio)

V načinu za spletni radio je mogoče postaje razvrščati glede na kategorije in jih iskati po besedilu.

- Odprite seznam postaj.
- Izberite kategorijo, po kateri naj se razvrstijo postaje.
- **ALI**: pritisnite **Q** za zagon iskanja po besedilu. Prikaže se vnosno polje.
- Vnesite ime postaje, ki jo iščete. Seznam najdenih postaj se posodablja med vnašanjem besedila.
- Pritisnite na zeleno postajo.

Izbrana postaja je nastavljena.

Iskanje v načinu SCAN (AM in FM/DAB)

V načinu SCAN se postaje samodejno nastavljajo zapovrstjo in vsaka izmed njih se predvaja pribl. 5 sekund.

- Za zagon načina SCAN pritisnite tipko **SCAN**.

Način SCAN se zažene in trenutno nastavljen na postaja se pokaže na zaslonu. Poleg se prikaže funkcijska tipka **SCAN**.

- Za izbiro postaje pritisnite **SCAN**.

Način SCAN se zaustavi in postaja je nastavljena. Funkcijska tipka **SCAN** postane nevidna.

Shranjevanje postaj na pomnilne tipke

Shranite lahko do 36 postaj različnih frekvenčnih območij in vrst sprejemov kot pri ljubljenih na pomnilne tipke za postaje.

- Nastavite zeleno postajo.
- Premaknite se do pomnilnih tipk.
- Pritisnite pomnilno tipko in jo držite pritisnjeno, da se postaja shrani.
- **ALI**: pritisnite na postajo na seznamu postaj in jo držite pritisnjeno. Prikažejo se pomnilne tipke.
- Pritisnite pomnilno tipko.

Postaja se shrani na izbrani pomnilni tipki.

Če je na tipki že bila shranjena postaja, se ta prepiše z novo postajo.

Posebne funkcije pri delovanju radia

Prometne informacije (TP)

Funkcija TP nadzira obvestila postaj s prometnimi informacijami ter jih samodejno predvaja pri delovanju radia in aktivnem predvajanju medijev. Za to mora obstajati možnost nastavitve postaje s prometnimi informacijami.

Nekatere radijske postaje, ki nimajo svojih prometnih obvestil, funkcijo TP omogočajo tako, da so povezane z radijskimi postajami, ki tovrstna obvestila oddajajo (EON).

V frekvenčnem območju AM ali v načinu za delovanje medijev se v ozadju samodejno nastavi postaja s prometnimi informacijami, če je sprejem postaje s prometnimi informacijami mogoč.

Če ni mogoče nastaviti nobene postaje s prometnimi informacijami, naprava samodejno išče postaje, ki predvajajo prometna obvestila.

Postaje s prometnimi informacijami niso na voljo v vseh državah. »

Aktiviranje in deaktiviranje funkcije TP

- V načinu za delovanje radia ali v načinu za delovanje medijev pritisnite **Nastavitve > Prometna obvestila (TP)**.

Spletni radio

Pri spletnem radiu gre za vrsto sprejema radijskih postaj na spletu in podcastov, ki so neodvisni od območij AM, FM in DAB. Zahvaljujoč predvajanju prek spleta sprejem ni omejen na regije.

Spletni radio je na voljo samo z vzpostavljeno internetno povezavo aktivnega infotainment sistema. Uporaba spletnega radia lahko povzroči stroške za prenos podatkov iz spleta.

- V načinu na spletni radio pritisnite in nastavite visoko ali nizko avdio kakovost za nastavitve spletnega radia.

Logotipi postaj

Pri nekaterih frekvenčnih območjih so morebiti že nameščeni logotipi postaj v infotainment sistemu.

Če je nastavitvah frekvenčnega območja FM/DAB aktivirana **Samodejna izbira logotipov postaj**, se logotipi postaj samodejno dodelijo postajam.

V načinu za spletni radio infotainment sistem dostopa do logotipov postaj v spletni bazi podatkov in jih samodejno dodeli postajam.

Ročna dodelitev logotipov postaj

- V načinu FM/DAB pritisnite **Logotipi postaj**.
- Pritisnite na simbol  in izberite postajo, ki ji želite dodeliti logotip postaj.
- Izberite logotip radijske postaje. Po želji postopek ponovite pri drugih postajah.
- **ALI** prek menija **Nastavitve > Logotipi postaj**.

Predvajanje medijev

Uvod

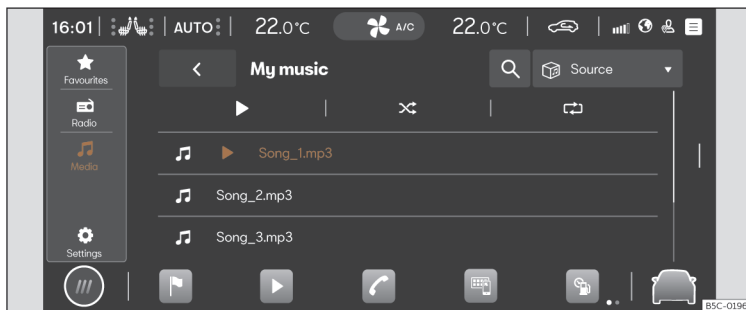

SI. 135 Shematski prikaz: pogled za medije

V načinu Mediji lahko predvajate multimedijske datoteke z nosilcev podatkov in iz storitev pretakanja prek infotainment sistema.

Odvisno od opreme lahko uporabite naslednje nosilce podatkov:

- Podpora shranjevanju USB (npr. USB-ključek, mobilni telefon, povezan prek USB).
- Naprava Bluetooth® (npr. mobilni telefon ali tablica).

Odvisno od opreme lahko uporabite naslednje medijske podatkovne datoteke:

- Avdio datoteke.

- Video datoteke (odvisno od sistema)

Prav tako lahko uporabite storitve pretakanja. Razpoložljivost storitev pretakanja je odvisna od opreme in države.

Za uporabo storitev pretakanja potrebujete lasten uporabniški račun v ustrezni storitvi pretakanja.

Priklic menija MEDIJI

- Pritisnite ► > 🎵 ► ► ► sl. 135 .

Priklic nastavitvev

- Pritisnite ► > ⚙️ .

Omejitve in prikazi nosilcev podatkov

Nosilci podatkov, ki so bili izpostavljeni visokim temperaturam ali pa so poškodovani, morebiti ne bodo delovali. Upoštevajte navodila proizvajalcev.

Razlike v kakovosti pri nosilcih podatkov različnih proizvajalcev lahko pri predvajanju medijev povzročijo motnje.

Napačna konfiguracija na nosilcu podatkov lahko povzroči, da nosilec podatkov ni berljiv.

Seznami predvajanja navajajo samo zaporedje predvajanja, ali pa se nanašajo na lokacijo multimedijskih datotek znotraj strukture ►►

mape. V seznamih predvajanja ni shranjenih multimedijskih datotek. Za predvajanje seznama predvajanja morajo biti multimedijske datoteke na pomnilnem mestu nosilca podatkov, na katero se nanaša seznam.

Napotek

CUPRA za poškodovane ali izgubljene datoteke na nosilcih podatkov ne prevzema nobenega jamstva.

Značilnosti multimedijske opreme in simbolov

Avdio, mediji in povezljivost:

- Predvajanje medijev in krmiljenje prek vmesnika Bluetooth®.
- Predvajanje avdio datotek v formatih: AAC, ALAC, AVI, FLAC, MP3, MP4, WMA.
- Predvajanje video datotek v formatih: MPEG-1 in MPEG-2 (.mpg, .mpeg), ISO MPEG4, DivX 3, 4 in 5 Xvid (.avi), ISO MPEG4 H.264 (.mp4, .m4v, .mov), Windows Media Video 10 (.wmv, .asf).
- Seznami predvajanje vsakega tipa naprave.
- Pretakanje medijev (splet).
- Iskanje medijev.

Univerzalni simboli pri delovanju medijev

- ▶ Za zagon predvajanja.

- || Za premor predvajanja.
- ⏮ Za preklop na prejšnji posnetek.
- ⏭ Za preklop na naslednji posnetek.
- 🔊 Ponovitev trenutno predvajanega posnetka.
- ↺ Ponovitev vseh posnetkov.
- ⏮ Za aktiviranje poljubnega zaporedja predvajanja.
- ★ Za prikaz seznama priljubljenih.
- ⊕ Dodaj multimedijsko datoteko kot priljubljeno.
- ▼ Zgoraj desno: Izbira virov medijev.
- ⚙ Dostop do nastavitvev.
- 🔍 Odpiranje iskanja.
- ◀ Za povratek do zgornje mape virov za medije.

Izbira in predvajanje virov za medije

Izbira virov medijev

Pred predvajanjem multimedijskih datotek morate najprej priključiti vir za medije.

Za uporabo storitev pretakanja morate imeti vzpostavljeno povezavo z internetom.

- Priključite zunanji vir za medije.
- Izberite priključen vir za medije, ki ga želite uporabiti za predvajanje.

Predvajanje avdio in video datotek

Multimedijske datoteke lahko iščete in predvajate z razpoložljivega vira za medije na različne načine.

Iskanje v strukturi mape

Multimedijske datoteke se lahko katalogizirane po kategorijah (npr. album, izvajalec, naslov albuma). V **Moji mediji** se vedno prikaže ta pogled kategorij. Klasična struktura mape posameznih nosilcev podatkov USB se prav tako nahaja v **Moji mediji**.

1. Aktivirajte strukturo mape.
Prikaže se struktura mape izbranega vira za medije. Ko izberete **Moji mediji**, se najprej prikažejo kategorije (glasba, video, seznam predvajanja) in priključeni viri za medije.
2. Iščite želeni posnetek v strukturi mape.
ALI: pritisnite **Q** za zagon iskanja po besedilu. Prikaže se vnosno polje.
3. Vnesite ime želenega posnetka. Seznam najdenih posnetkov se posodablja med vnašanjem besedila.
4. Pritisnite na želeni posnetek.
Če se na začetku predvajanja vaša izbira nahaja v mapi vira za medije, se v njej vsebovane multimedijske datoteke prav tako dodajo za predvajanje.

Upravljanje infotainment sistema

Če se predvaja eden izmed seznamov predvajanja, se vsi razpoložljivi posnetki seznama predvajanja dodajo za predvajanje.

5. Zaprite svojo izbiro z X.

Izbira priljubljenih

V priljubljenih lahko posamezno shranjujete posnetke, glasbene zvrsti, izvajalce in albume za predvajanje.

- Dostop do priljubljenih ★.
- Pritisnite na priljubljenega, ki ga želite.

Odvisno od vaše izbire se vsi posnetki, ki spadajo k priljubljenemu, dodajo seznamu predvajanja.

Uporaba storitev pretakanja

Odvisno od opreme se lahko storitve pretakanja uporabljajo neposredno prek infotainment sistema. Za to morate imeti uporabniški račun Premium izbrane storitve pretakanja in se morate s tem računom prijaviti v infotainment sistem. Prav tako morate imeti vzpostavljeno povezavo z internetom.

1. Izberite  **Pretakanje** kot vir za medije. Prikaže se seznam razpoložljivih storitev pretakanja.

2. Izberite želeno storitev pretakanja.
3. Sledite navodilom infotainment sistema. Storitve pretakanja se doda seznamu virov za medije kot nova funkcijska tipka.

Shranjevanje priljubljenih

Samo multimedijske datoteke v **Moji mediji** infotainment sistema se lahko shranijo kot priljubljene. Posamezno lahko kot priljubljene shranite do 30 posnetkov, albumov, izvajalcev in glasbenih zvrsti.

1. Zagon predvajanja.
2. Pomaknite se do priljubljenih.
3. Kliknite na priljubljenega, ki ni dodeljen.
ALI: kliknite na obstoječega priljubljenega in držite pribl. 3 sekunde.
4. Izbirajte iz izbirnega seznama. Posnetek, album, izvajalec, glasbena zvrst, seznam predvajanja.

Izbira se shrani namesto predhodno že izbranega priljubljenega. Če je bil priljubljeni že dodeljen, se shranjeni priljubljeni prepíše.

Razpoložljive možnosti v izbirnem seznamu so odvisne od datotek, ki so dodane multimedijski datoteki. Če glasbena zvrst npr. ni

navedena v glasbenih datotekah, glasbene zvrsti ne morete shraniti kot priljubljene.

Če se predvaja video datoteka, se lahko samo ta video shrani kot priljubljeni.

Predvajanje razvedrilne vsebine v infotainment sistemu

Odvisno od infotainment sistema se lahko predvajajo videi.

Način za videe

Ko ste v načinu za videe, lahko na zaslonu infotainment sistema predvajate videe z nosilca podatkov, iz **Moji mediji** ali iz storitve pretakanja. V tem primeru se zvok videa predvaja prek zvočnikov v vozilu.

Slika je na voljo le, ko vozilo miruje. Ko se vozilo premika, se zaslon infotainment sistema izključi. Zvok videa pa je še vedno slišen.

Za predvajanje prek storitve pretakanja je potrebna stabilna internetna povezava. V tem primeru lahko pride do stroškov telefonije.

Navigacija

Uvod



Sl. 136 Shematski prikaz: pogled navigacijskega sistema

Globalni satelitski sistem določa trenutno lokacijo vozila in na vozilu nameščeni senzorji analizirajo prevožene poti. Vse izmerjene vrednosti in možni dogodki v prometu se primerjajo z razpoložljivimi zemljevidi, da omogočijo optimalno navigacijo do cilja.

Do cilja potovanja vas vodijo zvočni navigacijski napotki in grafični prikazi.

Upravljanje navigacije se izvaja na zaslonu.

Odvisno od države nekatere funkcije infotainment sistema od določene hitrosti naprej na zaslonu niso več na voljo. Tu ne gre za napačno delovanje, temveč je to skladno z zakonskimi predpisi.

Navigacijski napotki

Navigacijski napotki so akustična navodila za aktualno pot.

Vrsta in pogostost navigacijskih napotkov sta odvisni od vozne situacije, npr. zagona vodenja od cilja, vožnje na avtocesti ali v krožnem prometu, ali od nastavitvev.

Če natančnega cilja ni mogoče doseči, ker se denimo nahaja v nedigitaliziranem območju, se na zaslonu prikažejo prikazi o smeri in razdalji do cilja.

Med dinamičnim vodenjem do cilja sistem opozarja na objavljene ovire v prometu. Če

se zaradi ovire v prometu pot izračuna na novo, sistem posreduje dodaten navigacijski napotek.

Med predvajanjem navigacijskega napotka se lahko prilagodi glasnost. V nadaljevanju se navigacijski napotki predvajajo z na novo nastavljeno glasnostjo.

Omejitve med navigacijo

Če infotainment sistem ne more prejemati podatkov od satelitov GPS, npr. v predoru ali podzemni garaži, je navigacija še vedno mogoča prek senzorjev vozila.

Upravljanje infotainment sistema

Infotainment sistem poskuša vodenje do cilja omogočiti tudi na območjih, ki so v pomnilniku infotainment sistema pomanjkljivo digitalizirana ali pa jih ni.

Pri manjkajočih ali pomanjkljivih navigacijskih podatkih lokacije vozila morebiti ni mogoče natančno določiti. To lahko povzroči, da navigacija ni natančna kot običajno.

Vodenje po cestah se mora nenehno prilagajati spremembam (npr. novim cestam, gradbiščem, zaporam cest, spremembam imen ulic in hišnih števil). Če so navigacijski podatki zastareli, lahko to vodi do napak in nenačnosti pri vodenju do cilja.

Upravljanje navigacijskega zemljevida

Da bi omogočili optimalni pogled, lahko navigacijski zemljevid upravljate tudi s prsti.

Premikanje zemljevida (*namig: uporabite kazalec*).

- Premikajte zemljevid s prstom.

Povečanje pogleda (*namig: uporabite kazalec*).

- Za povečanje pogleda v določenem položaju pritisnite dvakrat na zemljevid.

Pomanjšanje pogleda (*namig: uporabite kazalec in sredinec*).

- Pritisnite na zemljevid z obema prstoma naenkrat.

Sprememba pogleda (*namig: uporabite kazalec*).

- Pritisnite dvakrat zaporedoma na zemljevid in pustite prst pritisnjen na zaslonu.
- Za pomanjšanje pogleda zemljevida premaknite prst navzgor. Za povečanje pogleda zemljevida premaknite prst navzdol.

Sprememba pogleda (*namig: uporabite palec in kazalec*).

- Pritisnite na zemljevid z obema prstoma naenkrat in ju pustite na zaslonu.
- Za pomanjšanje pogleda zemljevida pomaknite en prst proti drugemu. Za povečanje pogleda zemljevida premaknite en prst v stran od drugega.

Nagib pogleda (*namig: uporabite palec in kazalec*).

- Pritisnite na zemljevid vzporedno z obema prstoma naenkrat in ju pustite na zaslonu.
- Za nagib pogleda zemljevida naprej premaknite prst navzgor. Za nagib pogleda zemljevida nazaj premaknite prst navzdol.

Obračanje zemljevida (*namig: uporabite palec in kazalec*).

- Pritisnite na zemljevid z obema prstoma naenkrat in ju pustite na zaslonu.
- Obrnite prsta v smeri urnega kazalca ali v nasprotni smeri urnega kazalca, da zemljevid obrnete.

Shranjeni podatki

Navigacijski sistem shranjuje določene podatke, npr. pogoste poti in podatke o lokaciji, da pospeši vnos cilja in optimizira vodenje do cilja.

Brisanje shranjenih podatkov

- Pritisnite **Nastavitve > Nastavitve osnovnih funkcij > Briši** in nato **OK**.

POZOR

Nastavitve, vnos cilja in spremembe za navigacijski sistem izvedite samo pri mirujočem vozilu.

Napotek

- Če med vodenjem do cilja pride do obvoza, se pot morebiti izračuna na novo.
- Kakovost navigacijskih napotkov, ki jih predvaja infotainment sistem, je odvisna od razpoložljivosti navigacijskih podatkov in eventualno objavljenih ovir v prometu.
- Navigacijski napotki se ne predvajajo, če je zvok v navigacijskem sistemu izključen.

Funkcije in simboli navigacijskega sistema

Navigacija

Funkcije navigacijskega sistema so odvisne od opreme in države. »









Funkcije





- Vnos cilja in izračun poti (brez internetne povezave in z internetno povezavo).
- Prikaz dveh navigacijskih zemljevidov na-enkrat (zaslon in kombinirani instrument).
- Posodobljanje spletnih zemljevidov.
- Prediktivna navigacija
- Mestni zemljevidi 3D.
- Spletne prometne informacije
- Dinamični posebni cilji

Simboli na zemljevidu







Tipke in prikazi so odvisni od nastavitve in aktualne vozne situacije.

Na zemljevidu so prikazani simboli za prometne dogodke in posebni cilji (POI), npr. črpalke, železniške postaje in zanimivi vmesni cilji, če navigacijski sistem ima tovrstne podatke >>> str. 199.







-  Trenutna lokacija
-  Iskanje posebnih ciljev.
-  Cilji vzdolž poti.
-  Končni cilj.
-  Domači naslov
-  Službeni naslov
-  Priljubljeni cilji.
-  Dodatno okno z več možnostmi.
-  Dodatno okno z možnostmi poti.

-  Centriranje zemljevida v aktualnem položaju.
-  Sprememba pogleda: 2D – usmeritev na sever ali 2D – usmeritev v smeri vožnje ali 3D – usmeritev v smeri vožnje.
-  Informacije o trenutnem vodenju do cilja.
-  Prikaz merila zemljevida.

Simboli v dodatnem oknu

- Za odpiranje dodatnega okna pritisnite .
-  Ponovi zadnji navigacijski napotek.
-  Glasnost navigacijskih napotkov.
-  Osvetlitev zemljevida in načinu samodejno, dan ali noč.
-  Ponudba novih poti do cilja.
-  Prikaz električnega dosega v območju 360° (hibridna vozila)

Dodatni simboli

-  Natančen vnos cilja za naslov.
-  Iskanje posebnih ciljev.
-  Pogosti cilji.
-  Zadnji cilji.
-  Priljubljeni cilji.
-  Nazaj

Simboli v podrobnostih poti





-  Trenutna lokacija

-  Cilj aktualnega vodenja do cilja.

Posebni cilj (POI)

Posebni cilji so prikazani na zemljevidu, če navigacijski sistem razpolaga s temi podatki.







Kliknite na zeleni posebni cilj (POI) za zagon vodenja do cilja >>> str. 197.

-  Bencinski servisi.
-  Parkirišče.
-  Turistični biro.
-  Železniška postaja.
-  Restavracija.





Prometne informacije.

Posebni cilji so prikazani na zemljevidu, če navigacijski sistem razpolaga s temi podatki >>> str. 199.

Kliknite na dogodek v prometu, da odprete dodatno okno z več podrobnostmi >>> str. 199.

-  Gost promet z zastoji.
-  Zastoj.
-  Nezgoda.
-  Pokvarjeno vozilo.
-  Poledenela površina (led ali sneg).
-  Cestna zapora.

Upravljanje infotainment sistema

-  Poledenela površina.
-  Nevarnost.
-  Delo na cesti.
-  Močan veter.
-  Zmanjšana vozila.

Navigacijski podatki

Infotainment sistem ima notranji pomnilnik za navigacijske podatke. Odvisno od države so navigacijski podatki že predhodno nameščeni.

Za pravilno vodenje do cilja in da bi čim bolj izkoristili razpoložljive funkcije, se mora infotainment sistem redno posodablja.

Uporaba zastarelih podatkov lahko privede do napak med navigacijo. Sledenje trenutnih poti ni mogoče ali pa vodenje do cilja privede do napačnih ciljev.

Zagotovite, da so navigacijski podatki vedno posodobljeni.

Spletna posodobitev navigacijskih podatkov

Navigacijski podatki regij, skozi katere pogosto potujete, se samodejno posodablja v ozadju, če je vzpostavljena internetna povezava in so nastavitve zasebnosti veljavne.

- Z vključenim kontaktom se navigacijski podatki posodablja samodejno.

Ročna posodobitev navigacijskih podatkov

Aktualni navigacijski podatki za velike regije, npr. Zahodno Evropo, se lahko prenesejo z www.seat.com in shranijo na nosilcu podatkov USB. Navigacija prek nosilca podatkov USB ni mogoča.

- Prenesite navigacijske podatke na nosilce podatkov USB.
- Vključite kontakt vozila.
- Povežite nosilce podatkov USB z infotainment sistemom. Navigacijski podatki se samodejno posodobijo v ozadju.

Različica zemljevida je navedena v **Nastavitve > Sistemske informacije**.

POZOR

Če navigacijske podatke posodablja ročno med vožnjo, lahko to privede do nesreče in hudih poškodb.

- Navigacijske podatke posodablja vedno, ko vozilo miruje.

Napotek

Samodejna posodobitev navigacijskih podatkov je odvisna od nastavitve zasebnosti. V načinu „Inkognito“ se posodobitev ne izvaja.

Zagon vodenja do cilja





Odvisno od države in opreme so na voljo različne funkcije za vnos cilja.

Različne funkcije za vnos ciljev najdete v glavnem meniju navigacijskega sistema.

Odpiranje glavnega menija navigacijskega sistema

- Pritisnite  Navigacija.



Izbira cilja in zagon navigacije

1. Pritisnite .
2. Izberite zeleni cilj. Izbirate lahko med  pogostimi cilji,  zadnjimi cilji in  priljubljenimi cilji.
AL!: pritisnite  in vnesite naslov v vnosnem oknu.
AL!: natančen naslov.
3. Pritisnite **Zagon**.

Pogosti cilji

Pregled ciljev uporablja shranjene podatke, da predlaga možne cilje.

Izbira cilja in zagon navigacije



1. Pritisnite  in nato .
2. Izberite zeleni cilj. Vodenje do cilja se zažene samodejno. »

Hiter zagon: za hiter zagon za nekaj sekund pritisnite zeleni cilj.

🕒 Zadnji cilji

Navigacija shrani zadnje cilje, da so na voljo pri vodenju do cilja.

Izbira cilja in zagon navigacije

1. Pritisnite  in nato .
2. Pritisnite na zeleni cilj.
3. Pritisnite **Zagon**.



Hiter zagon: za hiter zagon za nekaj sekund pritisnite zeleni cilj.

☆ Priljubljeni cilji

Shranite do 20 ciljev kot priljubljene.

Da bi cilj shranili kot priljubljeni, pritisnite na  med vnosom cilja v dodatnem oknu.

Izbira cilja in zagon navigacije

1. Pritisnite  in nato .
2. Pritisnite na zeleni cilj.
3. Pritisnite **Zagon**.

Napotek

Vnesite čim bolj natančen cilj. Če vnesete napačen cilj, se vodenje do cilja ne bo moglo zagnati ali pa vas bo vodilo do napačnega cilja.

Vodenje do cilja z izbiro na zemljevidu

Navigacijski zemljevid vsebuje aktivna območja na številnih točkah, ki so primerna za vnos cilja. Za to pritisnite na zeleno lokacijo ali zeleni kraj na zemljevidu. Če se na tej točki nahajajo podatki zemljevida, lahko zažene te vodenje do cilja.

Možnost vnosa cilja prek navigacijskega zemljevida je odvisna od statusa podatkov in ni na voljo za vse lokacije.

Za zagon „navigacije v načinu Offroad“ pritisnite na prsto območje brez podatkov o lokaciji.

Zagon navigacije

- Pritisnite .
- Premaknite pogled zemljevida, da lahko izberete zeleno lokacijo. Navigacijski zemljevid se lahko uporablja z dodatnimi premiki prstov»» str. 195
- Pritisnite na zeleni cilj na zemljevidu.
- Pritisnite **Pot**.

Navigacija v načinu Offroad

„Navigacija v načinu Offroad“ izračuna poti do zelenih ciljnih točk brez znanih podatkov. Če je ciljna točka zunaj znanih cest ali podatkov o lokaciji, najde navigacija pot do nasled-

nje točke znanih cest in izpopolni pot do naslednje ciljne točke z neposredno povezavo.

Zagon navigacije

- Premaknite pogled zemljevida, da lahko izberete zeleno lokacijo. Navigacijski zemljevid se lahko uporablja z dodatnimi premiki prstov»» str. 195
- Pritisnite na katero koli točko na zemljevidu brez podatkov o lokaciji.
- Pritisnite **Pot**.

Zagon vodenja do cilja z uporabo kontaktnih podatkov

Zagon vodenja do cilja s shranjenimi podatki o naslovu stika. Shranjeni stiki brez naslovov ne morejo biti uporabljeni za vodenje do cilja.

Zagon navigacije

- Pritisnite .
- Pritisnite na zeleni stik.
- Pritisnite **Pot**.

Napotek

Če so podatki o naslovu stika zastareli, vas vodenje do cilja vseeno vodi do registriranega naslova. Preverite, ali je naslov stika posodobljen.

Prometne informacije

Informacijski sistem samodejno prejme podrobne prometne informacije, če je vzpostavljena internetna povezava. Te informacije so prikazane s simboli in barvno poudarjajo cestno omrežje na zemljevidu.

Dogodki v prometu

Dogodki v prometu, npr. prometni zastoji ali gost promet, se prikažejo na navigacijskem zemljevidu z uporabo simbolov.

Pri aktivnem vodenju do cilja se dogodki aktualne poti prikažejo v podrobnostih za pot. Tovrstnim dogodkom v prometu se lahko izognemo»» str. 199.

Obvestila o nevarnostih

Na navigacijskem zemljevidu so obvestila o nevarnostih prikazana s simboli na enak način kot pri prometnih informacijah. V tem primeru gre pri viru informacije za drugo vozilo, ki to nevarnost prepozna in informacije posreduje ponudniku storitev.

Prikazane nevarnosti so: nesreča, pokvarjeno vozilo in nevarnost zdrsa.

Prikaz prometnega toka

Navigacijski zemljevid prikazuje prometni tok skladno z aktualnimi dogodki v prometu, in sicer z barvnimi poudarki cestnega omrežja.

- **Oranžna:** Gost promet z zastoji.
- **Rdeča:** Zastoj.

Napotek

Sprejem prometnih informacij je odvisen od nastavitve zasebnosti. V načinu za kar najvišjo zasebnost ne prejemamo prometnih informacij. Potrebujemo sledenje ali nastavitve ravni sledenja.

Opis funkcij

Podrobnosti za pot

Podrobnosti za pot vsebujejo informacije o vseh dogodkih, npr. o začetni točki, vmesnih ciljih, dogodkih v prometu, posebnih ciljih in lokaciji, če navigacijski sistem razpolaga s temi podatki.

Če pritisnete na dogodek, se odpre dodatno okno z več možnostmi. Razpoložljive možnosti so odvisne od dogodka in trenutnih nastavitvev.

Odpiranje in zapiranje podrobnosti za pot

- Za odpiranje pritisnite ali pomaknite |.
- Za zapiranje pritisnite ali pomaknite |.

Obdelava vodenja do cilja

Za obdelavo vodenja do cilja premaknite vmesne cilje do cilja v pogledu TripView (pogled potovanja).

- Držite zeleni cilj pritisnjen, da se vidno podudari.
- Cilj pomaknite do zelene lokacije.
- Odstranite prst z zaslona. Pot se izračuna na novo.

Obvoz dogodkov v prometu

Podrobnosti poti kažejo trenutne dogodke v prometu, če navigacijski sistem razpolaga s temi podatki. Obvozite dogodke v prometu z obdelavo podrobnosti poti»» str. 199.

- Pritisnite na dogodek v prometu.
- Pritisnite **Obvoz**. Pot se izračuna na novo.

Drugo okno

Pri upravljanju funkcij navigacijskega sistema se morebiti odpre dodatno okno z več možnostmi. Dodatne možnosti so odvisne od uporabljenih funkcij.

Zapiranje dodatnega okna

- Pritisnite na prsto območje zunaj dodatnega okna.
- **ALL:** pritisnite X.
- **ALL:** pritisnite OK.



Infotainment sistem

Funkcije v dodatnem oknu:

Prikaži na zemljevidu	Prikaži, kar je izbrano na zemljevidu.
Dodaj vmesni cilj	Dodaj vmesni cilj pri vodenju do cilja.
Neposredna pot	Zagon neposrednega vodenja do cilja.
Izbriši	Izbriši vmesni cilj pri vodenju do cilja.
Obvozi	Obvoz dogodkov v prometu. Pot se izračuna na novo.
Ustavi vodenje do cilja	Zaključek trenutnega vodenja do cilja.
✕	Zapre dodatno okno.
☆	Dodaj cilj k priljubljenim.

Seznanjanje z vedenjem uporabnika

Med vožnjo navigacija shranjuje izvedene poti in cilje, da lahko samodejno ustvari

predloge ciljev. Seznanjanje s cilji poteka glede na čas in dan v tednu.

Navigacija lahko istočasno predlaga do 5 poti. Predlagane poti se lahko razlikujejo od poti vodenja do cilja ob običajni uri.

Z izbiro predlaganega cilja se zažene vodenje do cilja.

Vodenje do cilja sledi izbrani poti, dokler vozilo ne spremeni poti. V tem primeru se pot izračuna na novo in ponovno vodi neposredno do prvotno izbranega cilja.

Pri vodenju do cilja se upoštevajo pomembni prometni zastoji, ki se jim izognemo, če so na voljo alternativne poti, če navigacijski sistem razpolaga s temi podatki.

Funkcijo lahko kadar koli aktivirate in deaktivirate.

Aktiviranje in deaktiviranje seznanjanja z vedenjem uporabnika

Nastavitev je v ustreznem meniju navigacije  > **Nastavitev osnovnih funkcij.**

- Za aktiviranje funkcije aktivirajte **Seznanjanje z vedenjem uporabnika.**

- Za deaktiviranje funkcije deaktivirajte **Seznanjanje z vedenjem uporabnika.**

- Za brisanje shranjenih podatkov pritisnite **Brisanje seznanjenega vodenja uporabnika.**

Prikaz električnega dosega v območju 360°

✓ Velja za: **hibridna vozila.**

Prikaz električnega dosega v območju 360° kaže možen doseg pri aktualni napolnjenosti visokonapetostne baterije.

Aktiviranje prikaza dosega v območju 360°

- Odprite dodatno okno in pritisnite na simbol .

Telefonski vmesnik

Uvod

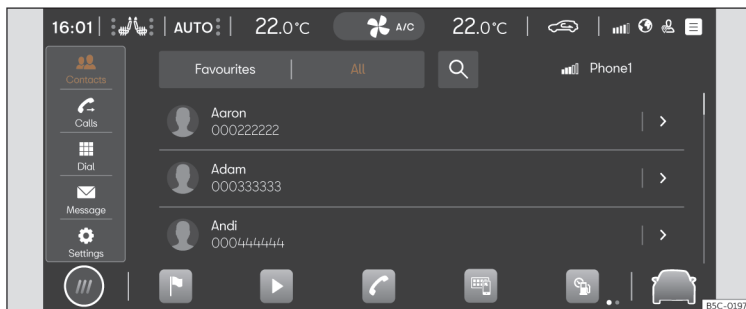

SI. 137 Shematski prikaz: pogled telefona

Prek vmesnika za telefon lahko svoj mobilni telefon povežete z infotainment sistemom in potem upravljate funkcije telefona prek tega sistema. Zvok se predvaja prek zvočnikov v vozilu.

Istočasno lahko z infotainment sistemom povežete do dva mobilna telefona.

Visoke hitrosti, slabe vremenske ali vozne razmere, glasna okolica (tudi zunaj vozila) ter kakovost omrežja lahko negativno vplivajo na telefonski pogovor v vozilu.

Napotek

- V splošnem velja, da je seznanjanje naprav (npr. mobilnega telefona) potrebno samo enkrat. Povezavo naprave z infotainment sistemom lahko kadar koli vzpostavite prek vmesnika Bluetooth® ali omrežja Wi-Fi, ne da bi bilo potrebno ponovno seznanjanje naprav.
- Razpoložljivost nekaterih funkcij telefona je odvisna od mobilnega telefona, ki je priključen na infotainment sistem.

Oprema in simboli telefonskega vmesnika

Značilnosti opreme

- Prostorčno telefoniranje.
- Istočasna uporaba do dveh mobilnih telefonov.
- Telefonski imenik z največ 5.000 stiki.
- SMS-funkcije prek vmesnika Bluetooth®: branje sporočil SMS, pisanje sporočil SMS (predloge vključene), predvajanje sporočil SMS, zgodovina sporočil. »

Infotainment sistem

- Funkcije elektronske pošte prek vmesnika Bluetooth®: branje e-pošte, pisanje e-pošte.
- Povezava z možnostjo brezžičnega polnjenja.
- Povezava z zvočnikom, vgrajenim v vozilu.

Simboli v glavnem meniju

- Stiki.
- Seznam dohodnih in odhodnih klicev.
- Vnos telefonske številke.
- Sporočila (SMS in e-pošta).
- Nastavitve telefonskega vmesnika.

Simboli za klice

Simboli se lahko glede na infotainment sistem razlikujejo.

- Začetek pogovora in prenos pogovora v ospredje.
- Konec ali zavrnitev pogovora.
- Odpiranje seznama stikov.
- Vnos telefonske številke.
- Preklop prostoročnega telefoniranja na tiho.
- Čakajoči klic.
- Nadaljevanje klica.
- Začetek konferenčnega klica.
- Prenos klica v zasebni način.
- sos Vzpostavi klic v sili.

- Pomoč pri motnjah.
- Informacije o znamki CUPRA in izbrane dodatne storitve glede prometa in potovanj.
- Telefonski predal.

Simboli seznama klicev

- Za odpiranje seznama klicev pritisnite .
- Dohodni klic.
- Odhodni klic.
- Neodgovorjeni klic.
- Telefonska številka (podjetje).
- Telefonska številka (zasebna št.).
- Mobilna telefonska številka (podjetje).
- Mobilna telefonska številka (zasebna št.).
- Faks (zasebna št.).
- Faks.

Simboli za sporočila

Simboli se lahko glede na infotainment sistem razlikujejo.

- Za odpiranje sporočil pritisnite .
- Aktiviraj vnose glasovnega upravljanja >>> str. 185.
- Predloge za sporočila.

Kraji s posebnimi predpisi

Mobilni telefon in telefonski vmesnik izklopite na mestih, kjer obstaja nevarnost eksplozije. Ta mesta niso vedno jasno označena. Mednje sodijo na primer:

- Okolica napeljav in rezervoarjev s kemikalijami.
- Podpalubja na ladjah in trajektih.
- Okolica vozil, ki za pogon uporabljajo utekočinjeni plin (npr. propan ali butan).
- Kraji, kjer so v zraku kemikalije ali delci, kot so moka, prah ali kovinski prah.
- Vsi drugi kraji, kjer je treba izklopiti motor vozila ali telefon.

POZOR

Mobilni telefon na krajih s povečano nevarnostjo eksplozije izklopite!

Napotek

V okoljih, v katerih veljajo posebni predpisi ali pa je uporaba mobilnih naprav prepovedana, morajo biti naprave vedno izklopljene. Sevanje, ki ga oddajajo vklopljene mobilne naprave, lahko pri občutljivi tehnični in medicinski opremi povzroča interferenice, zaradi česar lahko pride do nepravilnega delovanja ali poškodb naprav.

Seznanjanje, priključitev in upravljanje

Pogoji za seznanjanje:

- Bluetooth® je aktiviran na mobilnem telefonu.
- Bluetooth® je aktiviran v infotainment sistemu.
- Odvisno od mobilne naprave mora biti me- ni Bluetooth® odprt ali mora biti aktivirana možnost **Vidljivost**, tako da je naprava vidna infotainment sistemu.

Za telefoniranje primerno mobilno napravo seznanite z infotainment sistemom, da boste lahko uporabljali funkcije telefonskega vmesnika. Pri prvi povezavi se mobilni telefon seznanji z infotainment sistemom. Pri tem se uporabniški profil shrani» str. 203.

Postopek seznanjanja lahko traja nekaj minut. Razpoložljive funkcije so odvisne od uporabljenih mobilnih naprav in njenega operacijskega sistema.

Seznanjanje mobilnega telefona

- Odprite seznam razpoložljivih naprav Bluetooth® na mobilni napravi in izberite ime infotainment sistema.
- Upoštevajte obvestila, ki se prikažejo na mobilnem telefonu in infotainment sistemu, ter jih po potrebi potrdite. Če je bilo sezna-

njanje uspešno, se podatki telefona shranijo v uporabniškem profilu.

- *Opcijsko*: potrdite obvestilo o prenosu podatkov na mobilnem telefonu.

Aktivna in pasivna povezava

Da bi uporabljali funkcije telefonskega vmesnika, mora biti vsaj ena mobilna naprava povezava z infotainment sistemom. Če je več mobilnih naprav povezanih z infotainment sistemom, lahko preklapljate med aktivnimi in pasivnimi povezavami. Za uporabo telefonskega vmesnika z želenim mobilnim telefonom vzpostavite aktivno povezavo z infotainment sistemom.

Razlike med vrstami povezave

Primarna	Mobilna naprava je seznanjena in povezana. Funkcije telefonskega vmesnika se izvajajo s podatki že omenjene mobilne naprave.
Sekundarna	Mobilna naprava je seznanjena in povezana. Na voljo je upravljanje klicev, seznam stikov, sporočila in druge funkcije pa niso aktivirani.

Seznanjene mobilne naprave so shranjene v infotainment sistemu, tudi če trenutno niso povezane.

Vzpostavitev povezave z mobilnim telefonom

Pogoj: mobilni telefon je seznanjen z infotainment sistemom.

- Bluetooth® je aktiviran na mobilnem telefonu.

Vzpostavitev aktivne povezave

Pogoj: istočasno je več mobilnih naprav povezanih z infotainment sistemom.

- V spustnem meniju izberite zeleni mobilni telefon. Vse druge mobilne naprave so samodejno v pasivni povezavi.

Uporabniški profili

Za vsako seznanjeno mobilno napravo se samodejno ustvari individualni uporabniški profil. V uporabniškem profilu so shranjeni vsi podatki mobilnega telefona, npr. stiki ali nastavitve. Največ štiri uporabniški profili se lahko istočasno shranijo v infotainment sistemu.

POZOR

Če seznanjanje izvajate med vožnjo, lahko to povzroči nezgodo ali poškodbe.

- Seznanjanje izvajajte samo pri mirujočem vozilu. »

Napotek

- Pri seznanjanju nekaterih mobilnih telefonov se na zaslonu mobilne naprave prikaže PIN-koda. Vnesite to kodo v infotainment sistem, da zaključite seznanjanje.
- Medtem ko je infotainment sistem v meniju Znani mobilni telefoni, je funkcija brezžičnega polnjenja deaktivirana. Ko zapustite meni, se funkcija brezžičnega polnjenja ponovno aktivira.

Osnovna in komfortna telefonija

Ovisno od opreme lahko uporabite dva telefonska vmesnika:

- Osnovni telefonski vmesnik.
- Komfortni telefonski vmesnik.

Osnovni telefonski vmesnik

Osnovni telefonski vmesnik uporablja profil Bluetooth® HFP za prenos. Ta vmesnik omogoča uporabo funkcij telefona z infotainment sistemom in predvajanje po zvočnikih vozila.

Komfortni telefonski vmesnik

Kot osnovni telefonski vmesnik uporablja tudi komfortni telefonski vmesnik profil Bluetooth® HFP.

Komfortni telefonski vmesnik je lahko opremljen s funkcijo brezžičnega polnjenja >>> str. 205.

Da bi lahko uporabljali funkcije brezžičnega polnjenja, morate primerni mobilni telefon pravilno postaviti v predal. Mobilni telefon se potem poveže z anteno vozila. To izboljša sprejem in kakovost zvoka pri klicih.

Klicanje

Odpiranje telefonskega vmesnika



- Pritisnite  **Telefon**.

Opraviti klic

Izberite telefonsko številko za začetek klica. Za izbiro telefonske številke so na voljo različne funkcije.



Stiki

Če ima stik shranjenih več telefonskih števil, morate izbrati eno številko.

- Pritisnite  in na seznamu na številko za vzpostavitev klica.
- **ALI:** pritisnite  in vnesite ime stika v vnosno polje za iskanje. Pritisnite na stik za vzpostavitev klica.
- **ALI:** v glavnem meniju telefonskega vmesnika pritisnite na priljubljenega za vzpostavitev klica.



Klici

Telefonski vmesnik kaže seznam klicev mobilnega telefona. Vzpostavite klic s seznama klicev.

- Pritisnite  > **Vsi** in pritisnite številko na seznamu za vzpostavitev klica.
- **ALI:** pritisnite  in filtrirajte vnose seznama klicev (npr. neodgovorjeni klici ali klicane številke). V filtriranem seznamu pritisnite na številko za vzpostavitev klica.

Klicanje

Ročno vnesite telefonsko številko za začetek klica. Med vnosom telefonske številke se na zaslonu infotainment sistema prikažejo stiki, ki so skladni z omenjeno številko.

- Pritisnite  in vnesite telefonsko številko.
- Pritisnite  za vzpostavitev klica.

Z dolgim pritiskom tipke  na večfunkcijskem volanu se izbere nazadnje izbrana telefonska številka.

Pošiljanje sporočil

Ovisno od uporabljenega mobilnega telefona in infotainment sistema lahko SMS-sporočila in elektronska sporočila pošiljate in sprejemate prek telefonskega vmesnika.

Pošiljanje SMS-sporočila

- Pritisnite **✉ > SMS-sporočilo > Vnos novega sporočila** in vnesite sporočilo na zaslonu.
- Vnesite stik, ki ga želite, v vrstici za iskanje.
- Za pošiljanje sporočila pritisnite **OK**.

Pošiljanje elektronskega sporočila

- Pritisnite **✉ > E-pošta > Vnos novega sporočila** in vnesite elektronsko sporočilo na zaslonu.
- Vnesite stik, ki ga želite, v vrstici za iskanje.
- Za pošiljanje sporočila pritisnite **OK**.

Telefonski imenik, priljubljeni in tipke za hitro klicanje

Pri prvi povezavi telefona z infotainment sistemom se telefonski imenik shrani v infotainment sistemu. Morda boste morali potrditi prenos podatkov na mobilnem telefonu.

Vsakič, ko se telefon ponovno poveže, se telefonski imenik posodobi.

Če so podprti konferenčni klici, je mogoč do stop do telefonskega imenika med klicem.

¹⁾ Vključuje samo funkcionalnosti brezžičnega polnilnika.

Če obstaja shranjena fotografija za stik, se lahko prikaže na seznamu polga vnosa.

Priljubljeni

Največ šest tipk za hitro klicanje se lahko dodeli priljubljenim stikom v telefonskem imeniku. Če je registrirana fotografija shranjena pri stiku, se prikaže na tipki za hitro klicanje.

Številke je na vse tipke za hitro klicanje treba shraniti ročno, dodeljene pa so določenemu uporabniškemu profilu.

Shranjevanje števil na tipke za hitro klicanje

- V meniju **Priljubljeni** pritisnite tipko **+**, potem odprite telefonski imenik za izbiro stika kot priljubljenega. Če ima stik več telefonskih števil, pritisnite tipko na seznamu.

Obdelava števil na tipkah za hitro klicanje

- Za urejanje ali brisanje priljubljenega stika pritisnite na simbol **✂** na zaslonu menija **Priljubljeni**. Izbrišete lahko enega ali več priljubljenih.

Klicanje priljubljenega

- Pritisnite dodeljeno tipko za hitro klicanje.

i Napotek

Priljubljeni se ne posodabljajo samodejno. Če spremenite številko stika, morate tipko za hitro klicanje dodeliti na novo.

Connectivity Box



SI. 138 Sredinska konzola: mesto za priključitev mobilnega telefona

Connectivity Box ima različne funkcije, ki olajšajo uporabo mobilnega telefona. Ti so:

- **Brezžični polnilnik¹⁾**.
- **Ojačevalnik signala / (Ojačevalnik mobilnega signala)** »

Infotainment sistem

(Brezžični polnilnik)

Brezžični polnilnik omogoča zahvaljujoč tehnologijam Qi¹⁾ brezžično polnjenje mobilnega telefona.

Za brezžično polnjenje mobilnega telefona:

- Položite mobilni telefon z zaslonom navzgor na sredino enote»» sl. 138 »» ⚠.

Prepričajte se, da med površino in mobilnim telefonom ni predmetov.

Postopek polnjenja mobilnega telefona se začne avtomatsko. Več informacij o tem, ali vaš mobilni telefon podpira tehnologijo Qi, najdete v navodilih za uporabo mobilnega telefona ali na spletni strani znamke CUPRA.

Ojačevalnik signala/(Ojačevalnik mobilnega signala)

Poskrbi za zmanjšanje obremenitve sevanja v vozilu in izboljšanje sprejema.

Iz varnostnih razlogov se priporoča, da se sistem in mobilna naprava seznanita prek vmesnika Bluetooth® in da se mobilna naprava za najboljši sprejem brez potrebe po upravljanju položi na enoto Connectivity Box.

Za vzpostavitev povezave z zunanjo anteno vozila:

- Položite mobilni telefon z zaslonom navzgor na sredino enote»» sl. 138 »» ⚠.

Prepričajte se, da med površino in mobilnim telefonom ni predmetov.

Mobilni telefon je avtomatsko zmožen uporabljati funkcijo zunanje antene.

⚠ POZOR

Obvestila na zaslonu mobilnega telefona lahko zmanjšajo voznikovo pozornost in povečajo tveganje za hudo nezgodo.

- Polnite samo en podprt mobilni telefon, združljiv s standardom Qi, če je potrebno. Za pravilno delovanje odstranite zaščitni ovitek in upoštevajte največje dimenzije (širina x dolžina = 80 mm x 140 mm oz. 3,15" x 5,512"). Mobilni telefon odložite na podlago Connectivity Box v skladu z navedbami.

- Če položaj telefona na podlagi Connectivity Box ni ustrezen ali če je telefon večji od navedenih dimenzij, ga sistem morda ne bo prepoznal in ustrezno napolnil. Infotainment sistem v nekaterih primerih opozori, da je v odlagalnem predalu tuj predmet. Uporabite ustrezen mobilni tele-

fon ali spremenite njegov položaj, da odpravite napako.

- Po potrebi odstranite vse predmete, ki onemogočajo zapiranje pokrova.

⚠ POZOR

- Mobilni telefon se lahko zaradi postopka brezžičnega polnjenja segreje. To upoštevajte, ko mobilni telefon vzamete v roke. Pri odstranjevanju telefona iz enote bodite previdni.

- Med ohišjem enote in mobilnim telefonom ne sme biti kovinskih predmetov, ki bi lahko vplivali na delovanje enote Connectivity Box.

i Napotek

- Za pravilno delovanje mora vaš mobilni telefon podpirati standard za vmesnik Qi za brezžično polnjenje z indukcijo.
- Čas polnjenja in temperatura sta odvisna od uporabljene naprave.
- Največja kapaciteta polnjenja znaša 5 W.
- Tehnologija Qi ne omogoča istočasnega polnjenja več mobilnih naprav.
- Če je na enoti več telefonov, izboljšane kakovosti sprejema ni mogoče zagotoviti.

¹⁾ Tehnologija Qi omogoča brezžično polnjenje mobilnega telefona.

- Za pravilno delovanje brezžičnega polnjenja, priporočamo, da motor deluje.
- Ko je telefon s tehnologijo Qi povezan z USB-kablom, bo polnjenje potekalo tako, kot je določil proizvajalec.

Multimedijski sistem

USB-priključek



Sl. 139 Sredinska konzola: USB-priključek.



Sl. 140 Zadnji del sredinske konzole: USB-priključek s funkcijo vtičnice.

USB-priključke najdete v odlagalnem predelu v sredinski konzoli spredaj» sl. 139.

Ovisno od opreme in države ima lahko vozilo tudi USB-priključka, ki se lahko uporabita samo za polnjenje ali kot električni vtičnici.

Ta USB-priključek se nahaja zadaj v sredinski konzoli med sprednjima sedežema » sl. 140.

Vožnja

Zagon in vožnja

Zagon in izklop motorja

Kontaktno in zagonsko stikalo



Sl. 141 Zagonsko stikalo

Motor lahko zaženete z zagonskim stikalom (Press & Drive). Za to se mora v notranjosti nahajati veljavni ključ.

Tipka **START ENGINE STOP** je na spodnjem delu sredinske konzole ali, odvisno od modela, na večfunkcijskem volanu.

Ko zapustite vozilo, se pri izključenem kontaktu ob odpiranju voznikovih vrat aktivira elektronska zavora volanskega droga.

Vklop in izklop kontakta

Če želite vklopiti samo kontakt (brez zagona vozila), za hip pritisnite zagonsko stikalo, **ne da bi pritisnili** zavorni pedal ali pedal sklopke >>>

Napis pritisne tipke **START ENGINE STOP** utripa kot utrip srca, ko je sistem pripravljen na vklop in izklop kontakta¹⁾.

Avtomatski izklop kontakta

Ko vozilo po izključitvi motorja zazna, da voznik ni prisoten, po določenem času samodejno izključi kontakt. Če so bile ta trenutek vklopljene zasenčene luči, pozicijske luči svetijo še pribl. 30 minut. Pozicijske luči je mogoče izklopiti z zaklepanjem vozila >>> str. 99 ali ročno >>> str. 117.

Avtomatski izklop kontakta pri vozilih s sistemom start-stop

Kontakt vozila se avtomatsko izključi pri mirujočem vozilu ali pri aktiviranem avtomatskem izklopu motorja:

- Če voznik ni pripet z varnostnim pasom,

- če voznik ne pritisne na pedal,
- če so odprta voznikova vrata.

Če so bile zasenčene luči pri avtomatskem izklopu kontakta vklopljene, pozicijske luči ostanejo vklopljene še pribl. 30 minut (če je akumulator dovolj napolnjen). Če voznik zaklene vozilo ali ročno izključi luči, se izključi tudi pozicijske luči.

Izključitev kontakta po zapuščanju vozila, s hibridnim pogonom

Ko kontakt ni izključen v načinu delovanja E-MODE, se določen čas po zaključenem potovanju samodejno izključi, da se prepreči praznjenje 12-voltnega akumulatorja.

Funkcija „My Beat“¹⁾

Pri vozilih s komfortnim ključem obstaja funkcija „My Beat“. Ta funkcija nudi dodatni prikaz zaganjalnika vozila.

Zagonsko stikalo >>> sl. 141 pri vstopanju v vozilo utripa, da opozori na ustrezno tipko zaganjalnika.

Pri vklopu/izklopu kontakta zagonsko stikalo utripa. Zagonsko stikalo po izklopu kontakta po nekaj sekundah ugasne.

¹⁾ Velja za izvedbe z zagonskim stikalom na sredinski konzoli.

Pri delujočem motorju zagonsko stikalo stalno sveti in s tem kaže, da motor deluje. Čas, ki preteče od trenutka, ko uporabnik z zagonskim stikalom zažene motor, do trenutka, ko utripajoča lučka zasveti, je odvisen od značilnosti konkretne izvedbe motorja. Ko se motor ustavi z zagonskim stikalom, stikalo ponovno začne utripati.

Pri vozilih s sistemom start-stop nudi funkcija „My Beat“ dodatno informacijo:

- Ko se motor med zaustavitvijo vozila ugasne, zagonsko stikalo še naprej sveti, ker je sistem start-stop kljub izklopljenemu motorju še vedno aktiven.
- Ko motorja ni mogoče ponovno zagnati s sistemom start-stop»» str. 215 in je potreben ročni zagon, zagonsko stikalo utripa, da opozori na to situacijo.

POZOR

Pri vklopu kontakta ne pritisnite na zavorni pedal ali pedal sklopke, ker se drugače lahko takoj zažene motor.

POZOR

Zaradi nepazljive ali nenadzorovane uporabe ključa vozila lahko pride do nezgod in hudih poškodb.

¹⁾ Velja za izvedbe z zagonskim stikalom na sredinski konzoli.

- Ko zapustite vozilo, vse ključe vozila vedno vzemite s seboj. Otroci ali nepooblaščen osebe lahko zaklenejo vozilo, zaženejo motor ali vključijo kontakt in s tem aktivirajo električno opremo.

Napotek

- Preden zapustite vozilo, vedno izključite kontakt in upoštevajte morebitna obvestila na zaslonu kombiniranega instrumenta.
- Pri daljšem mirovanju vozila pri izključenem motorju in vključenem kontaktu se lahko izprazni akumulator, pod določenimi pogoji motorja ni več mogoče zagnati.
- Pri vozilih z dizelskim motorjem počakajte, da opozorilna lučka  str. 209 ugasne, preden zaženete motor.
- Če med fazo STOP pritisnete zagonsko stikalo (START ENGINE STOP), se kontakt izklopi in stikalo utripa ¹⁾.
- Če se na zaslonu kombiniranega instrumenta pojavi obvestilo „Sistem start-stop deaktiviran“; Ročni zagon motorja“; tipka (START ENGINE STOP) utripa ¹⁾.

Zagon motorja

- Vozila z ročnim menjalnikom: prestavno ročico prestavite v položaj za prosti tek, pritisnite in zadržite pedal sklopke, dokler se motor ne zažene.
- Vozila z avtomatskim menjalnikom: pritisnite in zadržite zavorni pedal, dokler se motor ne zažene.
- Pritisnite zagonsko stikalo»» sl. 141 brez dodajanja plina. Za zagon motorja mora biti v vozilu veljaven ključ vozila. Po zagonu motorja stalno sveti tipka (STARTENGINESTOP) in kaže, da motor deluje ¹⁾.
- Ko se motor zažene, spustite zagonsko stikalo.
- Če se motor ne zažene, postopek zagona prekinite in ga ponovite po pribl. 1 minuti. Po potrebi izvedite funkcijo zasilnega zagona »» str. 211.

Pri vozilih z dizelskim motorjem se lahko zgodi, da začne motor pri nižjih temperaturah delovati po krajšem časovnem zamiku. Ko poteka predgretje, sveti kontrolna lučka . Veliki porabniki električne energije med predgretjem ne smejo biti vključeni, da se prepreči nepotrebno praznjenje akumulatorja. »»

Čas predgretja je odvisen od temperature hladilne tekočine in zunanje temperature. Če je motor ogret oz. je zunanja temperatura višja od +8 °C, kontrolna lučka  zasveti za pribl. eno sekundo. To pomeni, da lahko zaženete motor skoraj takoj.

Zagon dizelskega motorja po popolnoma izpraznjenem rezervoarju za gorivo

Če je bil rezervoar za gorivo v vozilu z dizelskim motorjem skoraj popolnoma izprazen, lahko postopek vžiga po dolivanju goriva traja dlje kot običajno – do ene minute. Sistem za dovajanje goriva se mora najprej odzračiti.

POZOR

Motorja nikoli ne pustite delovati v zaprtih prostorih, nevarnost zastrupitve!

- Izpušni plini motorja med drugim vsebujejo ogljikov monoksid, strupen plin brez vonja in okusa. Med vdihovanjem tovrstnega plina lahko pride do izgube zavesti in do smrti.

POZOR

Vozila nikdar ne zapuščajte, ko motor deluje in je prestavno stikalo v položaju za vožnjo. Vozilo bi se lahko nenadoma začelo premikati, kar bi lahko povzročilo škodo, požar ali hude poškodbe.

POZOR

Nikdar ne uporabljajte zagonskih aditivov. Ti lahko eksplodirajo oz. se zaradi njih nenadoma lahko zelo poveča število vrtljajev motorja. Nevarnost poškodb.

PREVIDNO

- Ponovni zagon pri delujočem motorju ali ponovni zagon neposredno po izklopu lahko poškoduje zaganjalnik ali motor.
- Dokler motor ne doseže delovne temperature, se izogibajte visokemu številu vrtljajev, vožnji s polnim plinom in velikim obremenitvam motorja – nevarnost okvare motorja!

Ekološki napotek



Ko vozilo miruje, motorja ne ogrevajte predhodno. Po zagonu motorja takoj speljite. Tako motor hitreje doseže delovno temperaturo in emisija škodljivih snovi je manjša.

Napotek

- Pri zagonu motorja se večji električni porabniki začasno izklopijo.
- Pri zagonu s hladnim motorjem je lahko zvok motorja glasnejši. To je običajen in nevaren pojav.
- Pri zunanjih temperaturah pod +5 °C (+41 °F) se lahko pri vozilih z dizelskim mo-

torjem pod vozilom pojavi dim, če je vključeno ogrevanje mirujočega vozila.

Izklop motorja

- Vozilo popolnoma ustavite  .
- Pri vozilu z ročnim menjalnikom pritisnite pedal sklopke do konca. Pri opremi z avtomatskim menjalnikom: s pritiskom tipke **P** aktivirajte parkirno zaporo.
- Vključite elektronsko parkirno zavoro.
- Za hip pritisnite zagonsko stikalo  **sl. 141**.

Funkcija pralnice (hibridna vozila)

Vozilo se lahko po izklopu kontakta s stikalom v prestavnem položaju **N** naslednjih 30 minut premika. Po tem se pri mirujočem vozilu samodejno aktivira parkirna zapora **P**. Eno minuto prej se na zaslonu kombinirane-ga instrumenta pojavi ustrezno opozorilo.

POZOR

Motorja nikoli ne izklopite, če se vozilo premika. To bilo lahko povzročilo izgubo nadzora nad vozilom, nezgode in hude poškodbe.

- Pri izključenem kontaktu varnostne blazine in zategovalniki varnostnih pasov ne delujejo.
- Pri izključenem motorju ojačevalnik zavorne moči ne deluje. Zato je treba pri

izključenem motorju močneje pritisniti na zavorni pedal za zaviranje vozila.

- Pri izključenem motorju servokrmiljenje ne deluje. Pri izključenem motorju se volan težko premika.
- Pri izključenem kontaktu se lahko vključi blokada volanskega droga in posledično vozila ni več mogoče krmiliti.

⚠ POZOR

Ključ vedno vzemite s seboj, ko zapustite vozilo. To velja predvsem tedaj, če v vozilu ostanejo otroci. Lahko bi zagnali motor ali aktivirali električno opremo, npr. električni pomik stekel – nevarnost nezgode.

ⓘ PREVIDNO

- Če se ustavite in sistem start-stop izključi motor, kontakt ostane vključen. Preden zapustite vozilo, se prepričajte, da je kontakt izključen in se tako akumulator ne prazni.
- Če dlje časa vozite z visoko obremenitvijo motorja, se motor po izklopu lahko pregreje. Preden izključite motor, naj približno dve minuti teče v prostem teku, da preprečite poškodbe motorja.

ⓘ Napotek

Po izklopu motorja lahko ventilator hladilnika deluje še pribl. 10 minut – tudi pri izključenem kontaktu. Tudi pozneje se lahko nenadoma ponovno vključi, če se zaradi

akumulirane toplote hladilna tekočina se- greje ali če pri ogretem motorju sončni žarki dodatno ogrejejo motorni prostor.

Elektronska blokada zagona

Elektronska blokada zagona onemogoča ne-avtoriziranim osebam vožnjo z vozilom.

Čip v ključu samodejno deaktivira elektronske blokade zagona.

Ko kontaktni ključ povlečete iz kontaktna ključavnice, se blokada zagona samodejno aktivira.

Ko se na zaslonu kombiniranega instrumenta pojavi obvestilo **SAFE**, zagon vozila ni možen. Zato je zagon motorja možen le z ustrezno kodiranim originalnim ključem CUPRA.

ⓘ Napotek

Brezhibno delovanje vozila lahko zagotovite le z ustrezno kodiranim originalnim ključem CUPRA.

Funkcija zasilnega zagona

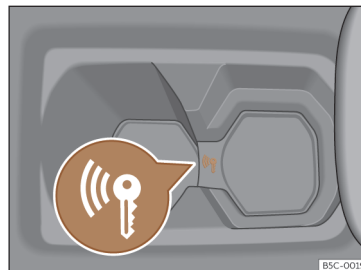

Sl. 142 V sredinski konzoli: zagon v sili.

Če v notranjosti vozila ni bil zaznan veljaven avtomobilski ključ, izvedite funkcijo zasilnega zagona. Na zaslonu kombiniranega instrumenta se pojavi ustrezen prikaz. Do tega lahko pride npr. pri premalo napolnjeni gumbasti bateriji v ključu vozila:

- Neposredno po pritisku zagonskega stikala položite ključ v držalo za pijačo v sredinski konzoli»» sl. 142, in sicer čim bližje logotipu Kessy.
- Kontakt se avtomatsko vključi in eventualno se zažene motor.

Napotki za voznika na zaslonu kombiniranega instrumenta

Pritisnite sklopko

• To sporočilo se prikaže v vozilu z ročnim menjalnikom, če voznik pri zagonu motorja ne pritisne na pedal sklopke. Motor se lahko zažene samo pri pritisnjem pedalu sklopke.

Pritisnite zavorni pedal

• To opozorilo se prikaže v vozilu z avtomatskim menjalnikom, če voznik pri zagonu motorja ne pritisne na zavorni pedal.

Pritisnite na zavorni pedal, da vklopite prestavo

• To sporočilo se prikaže pri zagonu ali zaustavitvi motorja, če je prestavno stikalo avtomatskega menjalnika v položaju **D** ali **R** in zavorni pedal ni pritisnjen. Motor se lahko zažene ali zaustavi samo v omenjenih položajih.

Prestavno stikalo premaknite v položaj **P**; vozilo se lahko premika; vrata lahko zaklenete samo v **P**

• To varnostno sporočilo se prikaže, če voznik po zaustavitvi motorja ne pritisne tipke za parkirno zaporo **P**. Sporočilo spremlja zvočno opozorilo. Pritisnite tipko **P**, sicer se vozilo lahko premika.

Vključen kontakt

• Opozorilo in zvočni opozorilnik se aktivirata, če pri vključenem kontaktu odprete voznikova vrata.

Vožja z električnim pogonom

Vklop hibridnega sistema

✓ Velja za hibridna vozila.

Vklop hibridnega sistema aktivira pripravljenost vozila na vožnjo. Pri vzpostavljeni pripravljenosti na vožnjo je električni pogon vključen. Motor z notranjim zgorevanjem se samodejno vklopi, če napolnjenost visokonapetostne baterije ne zadostuje za vožnjo z električnim pogonom ali ko je potrebna velika pogonska zmogljivost.

Za dostop do električnega pogona v infotainment sistemu izberite:

•  > **Vozilo** > **Zunanost** > **Električni pogon**.

Pogoji za vzpostavitev pripravljenosti na vožnjo

Pripravljenost vozila na vožnjo se lahko vzpostavi, ko so izpolnjeni naslednji pogoji:

- Visokonapetostna baterija je zadostno napolnjena.
- Polnilni kabel ni priključen.
- Temperatura visokonapetostne baterije je znotraj območja delovanja.
- V vozilu je veljaven ključ.

Vzpostavitev pripravljenosti na vožnjo

• Pritisnite zagonsko stikalo enkrat. Kontakt se vključi. Kontakt je vključen.

• Pritisnite in zadržite zavorni pedal pritisnjen.

• Prestavite prestavno stikalo v položaj **N** ali aktivirajte parkirno zaporo **P**.

• Pritisnite zagonsko stikalo»» sl. 141, dokler ne zasveti kontrolna lučka **READY** v kombiniranem instrumentu. Ne dodajajte plina. Spustite zagonsko stikalo, ko v kombiniranem instrumentu zasveti kontrolna lučka **READY**. Položaj kazalca v prikazovalniku vozne zmogljivosti z **OFF** preklopi na **0**.

• Če kontrolna lučka **READY** ne zasveti, postopek prekinite in ponovite.

• Če je bilo vozilo zaklenjeno s ključem vozila, je zagonsko stikalo deaktivirano. Če je ključ v vozilu in želite zagnati motor, najprej odklenite vozilo ali izvedite ponovni zagon »» str. 211.

Prepoznavanje pripravljenosti na vožnjo

Električni pogon pri vzpostavljeni pripravljenosti na vožnjo ali pri delovanju ne ustvarja opaznega hrupa. Zato pripravljenosti na vožnjo ni mogoče prepoznati na podlagi hrupa motorja. Namesto tega je mogoče pripravljeno vozilo na vožnjo prepoznati glede na naslednje lastnosti:

- V prikazovalniku vozne zmogljivosti v kombiniranem instrumentu se prikaže  » str. 79.
- Vključena je osvetlitev prikazovalnika v kombiniranem instrumentu, neodvisno od tega, ali je zunanja osvetlitev vozila vključena.
- V kombiniranem instrumentu sveti kontrolna lučka **READY**.
- Sliši se akustični signal.

Vzpostavitev pripravljenosti na vožnjo pri nizkih zunanjih temperaturah

Pri zelo nizkih zunanjih temperaturah (pribl. -27°C (-16°F) ali nižjih) lahko visokonapetostna baterija zmrzne in preneha delovati. V tem primeru ni mogoče vzpostaviti pripravljenosti na vožnjo.

Kakor hitro se temperatura visokonapetostne baterije dovolj dvigne, je mogoče ponovno vzpostaviti pripravljenost na vožnjo.

Da bi zagotovili, da se tudi pri zelo nizkih zunanjih temperaturah lahko vzpostavi pripravljeno vozilo na vožnjo, CUPRA priporoča parkira-

nje vozila na krajih, ki so zaščiteni pred mrazom.

Napotek

Pri vzpostavitvi pripravljenosti na vožnjo je mogoče slišati klik. To je popolnoma običajno in ne pomeni, da je prišlo do napake.

Zvok vozila

- ✓ Velja za hibridna vozila.

Električni pogon je precej tišji od motorja z notranjim zgorevanjem. Na nekaterih trgih je vozilo opremljeno s sistemom za ustvarjanje zvoka, ki zagotavlja boljše slišnost vozila. Pri višjih hitrostih, ko se poveča hrup pnevmatik in vetra, zvok vozila postopno zamre.

POZOR

Med vožnjo z električnim pogonom je vozilo skoraj neslišno za ostale udeležence v prometu. To velja zlasti v območjih z omejenim prometom in pri manevriranju ter vzvratni vožnji. Nevarnost nezgode!

Odravljanje motenj

- ✓ Velja za hibridna vozila.

 **Pogon: motnja! Varno ustavite vozilo**

Kontrolna lučka sveti rdeče.

Obstaja motnja v delovanju električnega pogona. Električni pogon ni več na voljo. Čim prej parkirajte vozilo na varnem mestu. Obrnite se na pooblaščen servis.

 **Pogon: motnja! Napaka v delovanju električnega pogona. Obrnite se na pooblaščen servis.**

Kontrolna lučka sveti rumeno.

Obstaja motnja v delovanju električnega pogona. Vozilo z zmanjšano hitrostjo odpeljite na pooblaščen servis, kjer bodo odpravili napako.

 **Pogon: Pozor! Moč je omejena. Preverite navodila za uporabo.**

Kontrolna lučka sveti rumeno.

Zmogljivost je omejena. Visokonapetostna baterija ni dovolj napolnjena ali je dosegla svojo mejno delovno temperaturo, npr. pri zelo nizki zunanji temperaturi.

 **Zvok vozila: motnja! Pešči ne slišijo vozila. Obrnite se na pooblaščen servis.**

Kontrolna lučka sveti rumeno.

Obstaja motnja v delovanju sistema za ustvarjanje zvoka vozila. Vozite zelo previdno, saj ostali udeleženci v prometu morebiti ne slišijo električnega vozila. Vozilo takoj odpeljite na pooblaščen servis, kjer bodo odpravili napako.

Izbira načina delovanja

Izbira načina delovanja

✓ Velja za hibridna vozila.

Vozilo razpolaga z različnimi načini delovanja, tako da se lahko med vožnjo vedno optimalno prilagodi ustrezni vozni situaciji. Po vzpostavljeni pripravljenosti na vožnjo je najprej vedno aktiven način delovanja **E-MODE** za električno vožnjo, če so vsi potrebni pogoji za delovanje izpolnjeni.

Izbira načina delovanja

- Vzpostavite pripravljenost na vožnjo >>> str. 212.
- Pritisnite tipko  v upravljalni enoti v zgornjem območju sredinske konzole.
- Pritisnite funkcijsko tipko **E-Mode** ali **Hybrid** v infotainment sistemu.

Več informacij o načinu delovanja najdete v .

E-MODE (električna vožnja)¹⁾

V načinu delovanja E-MODE se vozilo v glavnem premika popolnoma električno. Motor z

notranjim zgorevanjem se, če je le mogoče, ne uporablja.

Za aktiviranje načina delovanja E-MODE morajo biti izpolnjeni vsi naslednji pogoji:

- Visokonapetostna baterija je zadostno napolnjena.
- Hitrost vozila je nižja od pribl. 130 km/h (80 mph).
- Temperatura visokonapetostne baterije je nad -10°C.

Če med vožnjo v načinu E-MODE potrebni pogoji morebiti niso več izpolnjeni, se električna vožnja z zagonom motorja z notranjim zgorevanjem zaključí. V tem primeru se na zaslonu kombiniranega instrumenta prikaže .

Če se v načinu delovanja E-MODE izvede *Kickdown*, se zažene motor z notranjim zgorevanjem. Toda način E-MODE kljub temu ostaja aktiven.

Hybrid (raba napolnjenosti baterije)¹⁾

Ta način delovanja vam omogoča varčevati z gorivom.

Upravljanje načina delovanja poskuša večinoma izrabljati napolnjenost baterije. Pri tem





se pri aktivnem vodenju do cilja dostopa tudi do navigacijskih podatkov.

V tem načinu delovanja si elektromotor in motor z notranjim zgorevanjem delita pogon.

V hibridnem načinu delovanja se energija napolnjenosti baterije optimalno izrablja. Pri aktivnem vodenju do cilja lahko vozilo visokonapetostno baterijo avtonomno polni prek motorja z notranjim zgorevanjem.

Ročno upravljanje napolnjenosti baterije

Ročno upravljanje napolnjenosti baterije je mogoče edino v načinu delovanja **Hybrid**. Možnost, ki jo izbere uporabnik, velja samo, dokler se ne izključi kontakt, ali pa do preklopa v način delovanja Hybrid ali E-MODE.

Pritisnite funkcijsko tipko  in uporabite simbola ,  in  za upravljanje napolnjenosti baterije:

- > S pritiskom tega simbola se izbere višje zeleno stanje napolnjenosti. Vozilo poskuša to zeleno stanje napolnjenosti visokonapetostne baterije doseči med vožnjo. Vozila se poganja z motorjem z notranjim zgorevanjem. Če od motorja z notranjim zgorevanjem ostaja „dovoli“

¹⁾ Prikazani simbol se spreminja glede na aktivirani način delovanja in nivo napolnjenosti visokonapetostne baterije.

zmogljivosti, se ta zmogljivost uporablja za polnjenje visokonapetostne baterije. Ta možnost poveča porabo goriva. CU-PRA zato priporoča, da se za polnjenje visokonapetostne baterije po možnosti uporablja polnilna vtičnica» str. 305 .

- = Med vožnjo se ohranja trenutna napolnjenost visokonapetostne baterije. Pri močnem pospeševanju ali visoki hitrosti vožnje se zažene motor z notranjim zgorevanjem. Kakor hitro želja po pospeševanju voznika ali hitrost vozila to omogoča, vozilo znova vozi električno.
- < S pritiskom tega simbola se izbere nižje zeleno stanje napolnjenosti. Vozilo uporablja napolnjenost baterije samo, če je stanje napolnjenosti nad izbranim želenim stanjem napolnjenosti. Preostanek energije se prihrani za zaključek vožnje.

Aplikacija **Inteligentni hibrid** omogoča uporabniku prihranek električne energije do prihoda domov (polnilna točka) samo z „enim klikom“. Če ta možnost ni izbrana, se do prihoda na izbrani cilj porabi kar največ električne energije. Če uporabnik ni aktiviral vodenja do cilja, funkcija nudi aktiviranje predvidenega vodenja do cilja in način BMA samo z enim klikom prek ustreznega pripomočka.

Prikaz aktivnega načina delovanja

Trenutno aktivni način delovanja je prikazan na zaslonu kombiniranega instrumenta, npr. .

POZOR

Preklop v drugi način delovanja med vožnjo lahko odvrne vašo pozornost od prometa in povzroči nezgode.

Napotek

Na zaslonu kombiniranega instrumenta so prikazane informacije o trenutno aktivnem načinu delovanja ter stanje napolnjenosti visokonapetostne baterije.

Odpravljanje motenj

Način delovanja E-MODE ni na voljo

Kontrolna lučka sveti belo.

Način delovanja E-MODE  (električna vožnja) se trenutno ne more uporabljati, ker eden ali več pogojev ni izpolnjenih.

- Pogoji za način delovanja E-MODE morajo biti izpolnjeni» str. 214 .

Sistem start-stop

Kontrolne lučke

Zasveti

Sistem start-stop je na voljo, avtomatski izklop motorja je aktiviran.

Zasveti

Sistem start-stop ni na voljo ali je izklopljen.

Navodila za voznika na zaslonu kombiniranega instrumenta

Sistem start-stop izklopljen. Ročno zaženite motor.

- Opozorilo opozarja voznika, da sistem start-stop **ne more** ponovno zagnati motorja.

Sistem start-stop: motnja! Funkcija ni na voljo

- Gre za motnjo v sistemu start-stop. Vozilo čim prej odpeljite na pooblaščen servis, kjer bodo motnjo odpravili.

Opis in način delovanja

Sistem start-stop vam lahko pomaga varčevati z gorivom in prispeva k zmanjšanju emisij CO₂. »

V načinu delovanja start-stop se motor avtomatsko izključi, ko se vozilo zaustavlja ali zaustavi. Kontakt ostane vključen. Po potrebi se motor avtomatsko ponovno zažene.

V tem primeru lučka tipke **START ENGINE STOP** še vedno sveti¹⁾.

Sistem start-stop se avtomatsko aktivira takoj, ko vključite kontakt.

Vozila z ročnim menjalnikom

- Pri mirujočem vozilu prestavite v prosti tek in izpusite pedal sklopke. Motor se zaustavi. Kontrolna lučka (A) zasveti. Motor se lahko izključi, še preden se vozilo zaustavi (pri hitrosti pribl. 7 km/h).
- Ob ponovnem pritisku pedala sklopke se motor znova zažene. Kontrolna lučka ugasne.

Vozila z avtomatskim menjalnikom

- Zavirajte, dokler se vozilo ne ustavi, in nato še naprej pritisčajte na zavorni pedal ali aktivirajte sistem Auto Hold, ki s pomočjo zavor prepreči premikanje vozila. Motor se zaustavi. Na zaslonu se prikaže kontrolna lučka (A). Motor se lahko izključi, preden se vozilo usta-

vi (pri hitrosti pribl. 7 ali 2 km/h, odvisno od vgrajenega menjalnika).²⁾

- Ko nogo odmaknete z zavornega pedala, se motor znova vključi. Kontrolna lučka ugasne. Pri vozilih s sistemom Auto Hold se pri aktiviranem sistemu motor ne bo zagnal, če sprostite zavorni pedal. Vozilo se zažene, ko pritisnete pedal za plin.

Osnovni pogoji za delovanje sistema start-stop

- Voznikova vrata so zaprta.
- Voznik je pripet z varnostnim pasom.
- Pokrov motornega prostora je zaprt.
- Motor je dosegel delovno temperaturo.
- Vzratna prestava ni vključena.
- Vozilo ni na zelo strmeh klancu.

Motor se ne izključi zaradi različnih razlogov

Sistem pred ustavitvijo vozila preveri, ali so izpolnjeni določeni pogoji. Motor se tako na primer **ne** izključi v naslednjih situacijah:

- Motor še ni dosegel zahtevane temperature za delovanje sistema start-stop.

- Temperatura, nastavljena na enoti za upravljanje klimatske naprave, še ni dosežena.

- Notranja temperatura je zelo visoka/nizka.

- Funkcija odmrzovanja je vključena >>> str. 148.

- Parkirna krmilna asistenca (Park Assist) je vključena.

- Napetost akumulatorja je prenizka.

- Volan je močno zasukan ali pa ga obračate.

- Obstaja nevarnost rošenja.

- Po vklopu vzratne prestave.

- Pri velikem naklonu.

- V zastoju se motor petič ne zaustavi več.

- Z deaktiviranim sistemom ESC.



- Po zaviranju v sili ali izgubi oprijema.

- S priključeno prikolico.

- V zastoju se vozilo petič ne zaustavi več.

- Pri nizkem nivoju napolnjenosti akumulatorja ali baterije.

- Med regeneracijo filtra za trdne delce.

 Prikaže se na zaslonu kombiniranega instrumenta, dodatno se prikaže v voznikovem informacijskem sistemu,  STOP.

¹⁾ Velja za izvedbe z zagonskim stikalom na sredinski konzoli.

²⁾ Nad 20 km/h pri izvedbi mHEV (blagi hibrid).

Motor se samodejno ponovno vključi

V fazi mirovanja se normalno delovanje sistema start-stop prekine npr. v naslednjih situacijah: Motor se ponovno zažene brez posredovanja voznika.

- Temperatura v notranjosti vozila odstopa od vrednosti, nastavljene na enoti za upravljanje klimatske naprave.
- Funkcija odmrzovanja je vključena »» str. 148.
- Zavorni pedal je bil pritisnjen večkrat zapored.
- Zmogljivost aku. zmanjšana.
- Velika poraba električne energije.
- Vozilo se z izključenim motorjem pomika naprej ali nazaj.
- ESC deaktiviran.
- Pri pritisku na pedal za plin (avtomatski menjalnik) ali sklopko (ročni menjalnik).
- Volan je rahlo obrnjen.
- Ko je klimatska naprava aktivirana.

Nadaljnje informacije glede avtomatskega menjalnika

Motor se izključi, ko je prestavno stikalo v položaju **D**, **N** in **S** ter pri aktiviranem načinu tip-tronic. Pri aktivirani tipki za parkirno zaporo **P** motor ostane izključen tudi ob umiku noge z zavornega pedala. Motor se ponovno zaže-

ne šele, ko pritisnete pedal za plin ali izberete drugo prestavo in spustite zavorni pedal.

Če prestavno stikalo pri izključenem motorju prestavite v položaj **R**, se motor znova zažene.

Dodatne informacije za vozila s tempomatom z avtomatskim uravnavanjem razdalje (ACC)

Pri vozilih s tempomatom ACC se motor znova zažene v določenih pogojih za delovanje, če radarski senzor zazna, da je vozilo spredaj znova speljalo.

POZOR

- Dokler se vozilo popolnoma ne ustavi, nikdar ne izključite motorja. Brezhibno delovanje zavornega in krmilnega sistema zagotovljeno. Za obračanje volana ali zaviranje bo potrebna večja moč. Obstaja nevarnost nezgode in celo hudih poškodb.
- Pred izvajanjem del v motornem prostoru se prepričajte, da je sistem start-stop izključen, sicer lahko pride do poškodb »» str. 218.

PREVIDNO

Pri vožnji po vodi sistem start-stop vedno izključite »» str. 232.

Napotek

- Z zmanjševanjem ali povečevanjem pritiska na zavorni pedal lahko sami uravnate, ali naj se motor izključi ali ne. Če npr. pri vožnji s pogostim ustavljanjem in speljevanjem le narahlo pritisnete na zavorni pedal, sistem pri mirovanju vozila ne izključi motorja. Takoj ko močneje pritisnete na zavorni pedal, se motor izključi.
- Ko se vozilo ustavi, pritisnite na zavorni pedal, da preprečite premikanje vozila.
- Če pri vozilih z ročnim menjalnikom „nehote ugasne“ motor, ga lahko ponovno zaženete s takojšnjim pritiskom na pedal sklopke.
- Če pri vozilih z avtomatskim menjalnikom po prestavljanju v vzvratno prestavo prestavno stikalo premaknete v položaj **D**, **N** ali **S**, mora hitrost vožnje v smeri naprej preseči 10 km/h (6 mph), da lahko sistem znova izključi motor.

Ročni vklop in izklop sistema start-stop

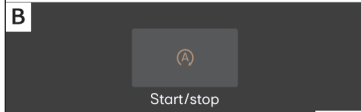
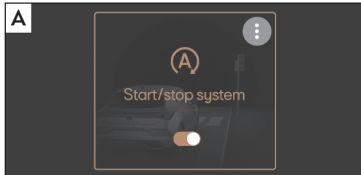

Sl. 143 Na zaslonu infotainment sistema: Sistem start-stop je vključen. **[A]** Prikaz v glavnem meniju. **[B]** Prikaz z izključenim infotainment sistemom.

Če ne želite uporabljati sistema, ga lahko izklopite ročno v infotainment sistemu.

- Izberite > **Assistence** > **Pametne asistence**.

Ko se prikaže oranžni simbol (A)»» **sl. 143**, je sistem aktiviran in sproži start-stop. Ko se prikaže beli simbol (A), je sistem deaktiviran.

Napotek

Sistem se vklopi pri vsakem namernem izklopu motorja.

Ročni menjalnik

Prestavljanje

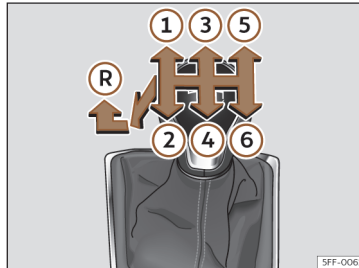

Sl. 144 Prestavna shema 6-stopenjskega ročnega menjalnika.

Položaji prestav so prikazani na prestavni ročici»» **sl. 144**.

- Stopite na pedal sklopke in ga potisnite v končni položaj.
- Prestavno ročico premaknite v želeni položaj.
- Spustite pedal sklopke.

Vklop vzratne prestave

Vzratno prestavo vklopite samo pri mirujočem vozilu.

- Stopite na pedal sklopke in ga potisnite v končni položaj.

- P ročico v položaju za prosti tek najprej potisnite navzdol. Nato jo premaknite povsem v levo in naprej, da prestavite v vzratno prestavo»» **sl. 144** (R).

- Pedal sklopke spustite.

Prestavljanje v nižje prestave

V nižje prestave prestavljajte postopno. Ko število vrtljajev ni previsoko, prestavite v naslednjo nižjo prestavo »» . Preskakovanje ene ali več prestav pri visoki hitrosti ali visokem številu vrtljajev motorja lahko poškoduje sklopko in menjalnik, tudi če je pedal sklopke pritisnjen »» .

POZOR

Ko motor deluje, se vozilo začne premikati, kakor hitro prestavite v prestavo in spustite pedal sklopke. To se zgodi tudi pri vključenih elektronskih parkirnih zavori.

- Dokler se vozilo premika, nikdar ne vklopite vzratne prestave.

POZOR

Nepravilno prestavljanje, npr. pri izbira pre-nizke prestave, lahko povzroči izgubo nadzora nad vozilom, nezgodo in hude poškodbe.

ⓘ PREVIDNO

Zaradi prestavljanja v prenizko prestavo pri vožnji z visoko hitrostjo ali visokim številom vrtljajev motorja lahko nastane znatna škoda na sklopki ali menjalniku. To se lahko zgodi tudi takrat, ko je pedal sklopke pritisnjen in prestava ni vklopljena.

ⓘ PREVIDNO

Upoštevajte naslednje, da preprečite škodo in predčasno obrabo:

- Med vožnjo naj vaša roka ne počiva na prestavni ročici. Pritisk roke se prenaša na vilice v menjalniku.
- Vaša noga naj ne počiva na pedalu sklopke. Tudi neznatni pritiski lahko povzročijo prezgodnjo obrabo lamele sklopke. Ko ne predstavljate, uporabite naslon za nogo.
- Preden prestavite v vzvratno prestavo, se prepričajte, da vozilo miruje.
- Pri prestavljanju pedal sklopke vedno pritisnite do konca.
- Ko morate ustaviti na klancu, vozila ne „zadržujte“ s sklopko.

Avtomatski menjalnik DSG

Uvod

Vaše vozilo je opremljeno z elektronsko uravnavanim ročnim menjalnikom. Prenos moči med motorjem in menjalnikom poteka ob pomoči dveh medsebojno neodvisnih sklopk. Nadomeščata pretvornik navora pri običajnih avtomatskih menjalnikih in vozilu omogočata pospeševanje brez občutne prekinitve vlečne sile.

Tiptronic omogoča tudi ročno prestavljanje »» str. 221, Prestavljanje v načinu tiptronic.

Kontrolne lučke

Ⓢ Sveti zeleno

Zavorni pedal ni pritisnjen.
Za izbiro prestave pritisnite zavorni pedal.

Položaji prestavnega stikala



Sl. 145 V sredinski konzoli: prestavno stikalo

Položaj prestavnega stikala je prikazan z ustreznim znakom. Prav tako se na zaslonu pri ročnem menjavanju položajev **M**, **D**, **S** in **E** (ko je izbran vozni način ECO v profilu **Individual**) »» str. 227) prikaže aktualna prestava.

Pri nekaterih izvedbah je na zaslonu prikazan tudi **S+** ali **M+**, ko je izbran profil **Drift** ali **CU-PRA** »» str. 227. **S+** in **M+** sta ekstremnejša načina prestavljanja kot **Sport (S)**.

P – parkirna zapora

Če pritisnete tipko **P**, so pogonska kolesa blokirana. Položaj **P** lahko izberete le, ko vozilo miruje »» ⚠.

Da bi izbrali tipko **P**, morate istočasno pritisniti na zavorni pedal. »»

R – vzvratna prestava

V vzvratno prestavo smete prestaviti le pri *mirujočem* vozilu in številu vrtljajev v prostem teku »» .

Pri izbiri položaja za vzvratno prestavo **R** morate istočasno pritisniti na zavorni pedal. Ko izberete vzvratno prestavo **R** in vključite kontakt, svetiljo žarometi za vzvratno vožnjo.

N – nevtralni položaj

V tem položaju prestavnega stikala je menjalnik v prostem teku.

Če želite prestavno stikalo iz položaja **N** prestaviti v položaj **D/S**, morate pri hitrosti pod 3 km/h (2 mph) oz. pri mirujočem vozilu pritisniti zavorni pedal »» .

D/S – trajni položaj za vožnjo naprej

Ko je prestavno stikalo v položaju **D/S**, lahko menjalnik deluje v običajnem načinu (**D**) ali v športnem načinu (**S**). Če želite izbrati športni način **S**, prestavno stikalo povlecite nazaj. S ponovnim potiskom prestavnega stikala znova izberete običajni način **D**. Izbrani vozni način je prikazan na zaslonu kombiniranega instrumenta.

V **običajnem načinu (D)** menjalnik avtomatsko izbere optimalno prestavno razmerje, ki je odvisno od obremenitve motorja, hitrosti vožnje in dinamičnega regulacijskega programa (DRP).

Športni način (S) izberite za športni način vožnje. Motor do konca izkoristi svoje rezerve moči. Pri pospeševanju čutite prestavljanje.

V določenih primerih (npr. pri vožnji po grobih cestah) je bolje, da izberete način delovanja tiptronic»» str. 221, ki omogoča ročno prilagajanje prestavnega razmerja pogojem na cesti.

 POZOR

- Ko vozilo miruje, nikoli ne pritisnite pedala za plin. V nasprotnem primeru se vozilo lahko takoj začne premikati – v nekaterih primerih tudi pri aktivirani parkirni zavori – kar povzroči tveganje za nezgodo.
- Prestavnega stikala med vožnjo nikoli ne prestavite v položaj **R**. Neupoštevanje teh napotkov lahko povzroči nezgodo ali okvaro.
- Ko motor deluje, morate pritisniti na zavorni pedal, ne glede na položaj prestavnega stikala. Avtomatski menjalnik prenaša moč tudi pri številu vrtljajev, ki je običajno za prosti tek.
- Če položaje prestavnega stikala spremenjate, ko vozilo miruje, motor pa je v teku, ne dodajajte plina. Neupoštevanje napotkov lahko povzroči nezgodo.
- Vozila nikdar ne zapuščajte, ko motor deluje in je prestavno stikalo v položaju za vožnjo. Vključite elektronsko parkirno zaporo in aktivirajte parkirno zaporo (**P**).

 Napotek

- Če med vožnjo pomotoma prestavite v položaj **N**, odzemite plin in počakajte, da motor doseže število vrtljajev v prostem teku. Šele nato lahko ponovno prestavite v položaj **D** oz. **S**.
- Izpad električnega napajanja pri prestavnem stikalu v položaju **P** onemogoči premikanje stikala. V tem primeru je treba stikalo zasilno deblokirati. V tem primeru se obrnite na pooblaščen servis CUPRA.

 Napotek

- Če se vozilo ne premika naprej ali nazaj kljub izbranemu programu, upoštevajte navodila v nadaljevanju.
 - Če se vozilo ne premakne v zeleno smer, sistem morda ni pravilno prestavil. Pritisnite zavorni pedal in znova izberite prestavo za vožnjo.
 - Če se vozilo še vedno ne premakne v zeleno smer, gre za sistemsko motnjo. Obrnite se na pooblaščen servis CUPRA, da sistem pregledajo.

Prestavljanje v načinu tiptronic

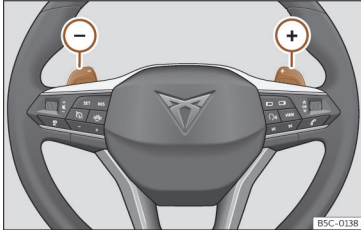

Sl. 146 Volan: prestavni tipki za avtomatski menjalnik

Način tiptronic omogoča ročno prestavljanje.

Pri preklopu na program tiptronic se ohrani prestava, v kateri trenutno vozite. To velja, dokler sistem avtomatsko ne zamenja prestave na osnovi trenutne vozne situacije.

Ročno prestavljanje s prestavnima tipkama

Prestavni tipki lahko uporabljate, ko je prestavno stikalo v položaju D/S.

- Za prestavljanje navzgor pritisnete prestavno tipko (+) »»» sl. 146.
- Za prestavljanje navzdol pritisnete prestavno tipko (-).
- Za izhod iz načina tiptronic povlecite desno prestavno tipko za pribl. 1 sekundo k volanu.

Če želite trajno vključiti način tiptronic, prestavno stikalo prestavite v položaj S. Če je prestavno stikalo v položaju D in prestavnih tipk ne uporabite dalj časa, se način tiptronic samodejno izključi.

PREVIDNO

- Menjalnik pri pospeševanju prestavi v višjo prestavo, tik preden motor doseže najvišje dovoljeno število vrtljajev.
- Če ste izbrali nižjo prestavo, avtomatski menjalnik prestavi šele, ko motor ne more več doseči najvišjega števila vrtljajev.

Vožnja z avtomatskim menjalnikom

Prestave za vožnjo naprej se avtomatsko predstavljajo navzgor in navzdol.

Motor se lahko zažene samo, če je stikalo v položaju N in sveti tipka P (parkirna zapora ostane aktivirana).

Vožnja po klancu navzdol

V določenih primerih je bolje, da začasno izberete ročni način prestavljanja, saj lahko prestavna razmerja ročno prilagajate voznim razmeram »»» △.

Zaustavitev/parkiranje

Za parkiranje na ravni podlagi je dovolj, da pritisnete tipko P »»» sl. 145. Na klancu najprej aktivirajte parkirno zavoro in nato pritisnite tipko P.

Če odprete voznikova vrata, ko prestavno stikalo ni v položaju P, se lahko vozilo premakne. Na zaslonu kombiniranega instrumenta se prikaže naslednje opozorilo: **Menjalnik: prestavno stikalo v položaju za vožnjo!** Dodatno se oglasi brenčec zvok.

Zadrževanje vozila na strmini

Vozilo vedno zadržite z zavornim pedalom in tako preprečite premikanje; po potrebi aktivirajte elektronsko parkirno zavoro »»» △.

Vozila ne poskusite zadržati z dodajanjem plina pri vstavljeni prestavi »»» ⊕.

Speljevanje navkreber s funkcijo Auto Hold

- Ko aktivirate prestavo, spustite zavorni pedal in nežno pritisnite pedal za plin.

Speljevanje navkreber brez funkcije Auto Hold

- Povlecite tipko za elektronsko parkirno zavoro.
- Ko aktivirate prestavo, nežno pritisnite pedal za plin in povlecite tipko za elektronsko parkirno zavoro. »»

Zasilni program

Če so v kombiniranem instrumentu vsi položaji prestavnega stikala označeni s svetlim ozadjem, je prišlo do sistemske motnje in avtomatski menjalnik deluje z zasilnim programom. Vozilo je vožno, vendar z manjšo hitrostjo in ne v vseh prestavah. **Vzratna vožnja v določenih primerih ni mogoča.**

Mehanizem za zasilno odklepanje parkirne zapore

Če je treba vozilo ob izpadu električne energije (npr. izpraznjenosti 12-voltnega akumulatorja) odvreči in je treba zasilno odklepanje parkirne zapore izvesti ročno. V tem primeru se obrnite na pooblaščen servis CUPRA.

Funkcija Kickdown

Funkcija Kickdown omogoča maksimalno pospeševanje, ko je prestavno stikalo v položajih **D** ali **S** oz. ko je aktiviran način tiptronic.

Če pedal za plin pritisnete do konca, avtomatski menjalnik glede na hitrost in število vrtljajev motorja prestavi v nižjo prestavo. Tako lahko izkoristite polno pospeševanje vozi-la »» .

Menjalnik v višjo prestavo prestavi takoj, ko motor doseže največje določeno število vrtljajev.

POZOR

Upošteвайте varnostna opozorila »»  v poglavju Položaji prestavnega stikala na str. 220.

- Pazite, da ne boste brusili zavor in da zavornega pedala ne boste pritiskali prepogosto ali predolgo, saj lahko pregrežete zavore. To znatno zmanjša zavorni učinek, podaljša zavorno pot ali povzroči popolni izpad zavornega sistema.
- Če morate ustaviti na klancu, vozilo na mestu vedno zadržite s pritiskom na zavorni pedal ali z aktiviranjem ročne zavore.

POZOR

Upošteвайте, da se pri funkciji Kickdown na gladkem in spolzkem cestišču pogonska kolesa lahko zavrtijo v prazno – nevarnost zanašanja.

PREVIDNO

- Če morate ustaviti na klancu, vozila na mestu nikakor ne zadržuje tako, da izberete prestavo in povečate število vrtljajev motorja. Avtomatski menjalnik bi se na ta način lahko pregrel in poškodoval.
- Če pustite, da se vozilo premika z izključenim motorjem in prestavnim stikalom v položaju **N**, se avtomatski menjalnik poškoduje zaradi nezadostnega mazanja.
- Pri določenih voznih in prometnih pogojih se lahko menjalnik pregreje in poškoduje.

je! Če sveti kontrolna lučka , ob prvi priložnosti ustavite vozilo in počakajte, da se menjalnik ohladi»» str. 224 .



- Če je menjalnik prekopil na zasilni program, vozilo nemudoma odpeljite na pooblaščen servis, kjer bodo odpravili motnjo.

Program Launch Control

Program Launch Control omogoča maksimalno pospeševanje iz mirovanja.

Pogoj: motor je ogret na delovno temperaturo in volan ni zasukan.

Število vrtljajev motorja za program Launch Control je pri bencinskih motorjih drugačno kot pri dizelskih motorjih.

Za uporabo programa Launch Control morate izklopiti regulacijo zdrsa pogonskih koles (TCS) ali aktivirati način ESC Sport ali ESC OFF v meniju infotainment sistema: pritisnite funkcijsko tipko  > **Asistence** > **Meni ESC**. Kontrolna lučka  ostane prižgana.

- Z levo nogo pritisnete na zavorni pedal in ga vsaj 1 sekundo držite pritisnjene.
- Prestavno stikalo prestavite v položaj **S** ali v položaj za prestavljanje tiptronic oz. izberite vozni profil **Sport** ali **Cupra**»» str. 227 .
- Z desno nogo pritisnete pedal za plin do polnega plina ali v položaj Kickdown. Pri tem motor doseže število vrtljajev pribl. **3.200**

vrt./min (bencinski motor) oz. pribl. 2.000 vrt./min (dizelski motor).

- Odmaknite levo stopalo z zavornega pedala. Vozilo spelje z maksimalnim pospeškom.

POZOR

- Način vožnje vedno prilagodite razmeram v tekočem prometu.
- Program Launch Control izkoristite le, če to dopuščajo cestne in prometne razmere ter če s svojim načinom vožnje in enkratnimi pospeški ne motite ali ogrožate drugih udeležencev v prometu.
- Pazite, da ESC ostane vključen. Upoštevajte, da se pri izključenih sistemih TCS in ESC kolesa lahko zavrtijo v prazno in vozilo lahko začne zanašati. Nevarnost nezgode!
- Po speljevanju v infotainment sistemu ponovno aktivirajte TCS ali deaktivirajte „športni“ način ESC: funkcijska tipka  > Asistence.

Napotek

- Po uporabi programa Launch Control lahko temperatura menjalnika zelo naraste. Program zatem nekaj minut morda ni na voljo. Po ohladitvi je program znova na voljo.
- Pri pospeševanju s programom Launch Control so vsi deli vozila zelo obremenjeni. Posledica je lahko visoka obraba delov vozila.

Asistenca za nadzorovani spust

Asistenca za nadzorovani spust se aktivira ob pritisku na zavorni pedal, ko je prestavno stikalo v položaju D/S. Avtomatski menjalnik samodejno prestavi v nižjo prestavo.

Asistenca za nadzorovani spust v okviru fizikalnih in pogonskotehničnih mej poskuša vzdrževati hitrost, s katero se je premikalo vozilo ob pritisku zavornega pedala. V določenih primerih je treba hitrost prilagoditi z zavornim pedalom.

Asistenca lahko prestavi samo do 3. prestave. Na zelo strmih pobočjih boste morda morali izbrati način tiptronic in ročno prestaviti v 2. ali 1. prestavo, da izkoristite zavorni učinek motorja in razbremenite zavorni sistem.

Takoj, ko se naklon zmanjša ali pritisnete pedal za plin, se asistenca za nadzorovani spust deaktivira.

Pri vozilih s tempomatom»» str. 236 se z nastavitvijo hitrosti aktivira tudi asistenca za nadzorovani spust.

POZOR

Asistenca za nadzorovani spust ne more premagati fizikalnih omejitev. Iz tega razloga ni vedno mogoče ohranjeti konstantne hitrosti. Vedno bodite pripravljeni, da pritisnete na zavorni pedal!

Asistenca za pomoč pri speljevanju na klanecu (HHC)

Ko zaustavite vozilo med vožnjo po klanecu navzgor ali v načinu **Offroad** in je prestavno stikalo v položaju D/S, se vključi asistenca za pomoč pri speljevanju na klanecu (Hill Hold Control).

Ko voznik zavorni pedal spusti, asistenca nekaj sekund zadržuje vozilo v mirovanju, da vozniku da čas, da ponovno pritisne pedal za plin in nadaljuje z vožnjo.

Program prostega teka

S programom prostega teka lahko določene dele poti prevozite brez uporabe pedala za plin. Načrtujte vnaprej in program prostega teka izkoristite tako, da „omogočite“ „premiikanje vozila v prostem teku“.

Vkllop programa prostega teka

Pogoj: prestavno stikalo v položaju D, klanec z naklonom pod 12 % in hitrost med 20 in 130 km/h (12 in 80 mph).

- Stopalo nežno umaknite s pedala za plin.

V kombiniranem instrumentu se prikaže simbol , podatek o aktivni prestavi in podatek o trenutni porabi izgineta in prikaže se obvestilo **Prosti tek**.

Menjalnik preklopi v prosti tek in vozilo se premika brez zaviranja motorja. Medtem ko se vozilo premika, motor deluje pri številu vrtiljav v prostem teku.

Prekinitve programa prostega teka

- Pritisnite zavorni pedal ali pedal za plin.

Za ponovno aktiviranje prostega teka stopalo preprosto umaknete s pedala za plin.

Kombinirana uporaba **programa prostega teka** (= daljša vožnja z manjšo porabo energije) in **prekinitve programa prostega teka** (= krajša vožnja brez porabe goriva) zmanjša porabo goriva in izpust emisij.

Vozna profila» str. 227 z možnostjo aktiviranja programa prostega teka sta **Comfort** in **Individual**. Če je v voznem profilu **Individual** motor nastavljen na **Eco**, sledi aktiviranje, ko so izpolnjeni vsi pogoji za delovanje, neodvisno od tega, kako nežno odstranite nogo s pedala za plin.

POZOR

- Če se pri vključenem programu prostega teka približujete oviram, upoštevajte, da vozilo ne bo zmanjšalo hitrosti kot običajno.
- Pri uporabi programa prostega teka na klanecu se lahko hitrost vozila poveča. Nevarnost nezgode!

- Če vaše vozilo uporablja več ljudi, jih opozorite na program prostega teka.

Napotek

- Delovanje programa prostega teka v kombinaciji s hibridnimi pogoni (MHEV in PHEV) lahko povzroči izklop motorja z notranjim zgorevanjem.
- Program prostega teka se avtomatsko izključi na klanecih z naklonom več kot 15 %.

Možni prikazi statusov na zaslonu kombiniranega instrumenta

Sklopka

Sklopka pregreta! Ustavite vozilo!

- Menjalnik je prevroč in se lahko poškoduje. Ustavite vozilo in počakajte, da se menjalnik pri delujočem motorju (prosti tek) ohladi. Pritisnite tipko **P**. Ko se kontrolna lučka in sporočilo za voznika izklopita, vozilo odpeljite na pooblaščen servis, kjer bodo odpravili napako. Če kontrolna lučka in opozorilo ne ugasneta, ne nadaljujte vožnje. Obrnite se na pooblaščen servis CUPRA.

Motnje v delovanju menjalnika

Menjalnik: motnja! Ustavite in pomaknite prestavno stikalo v položaj P.

- Prišlo je do motnje v menjalniku. Varno ustavite in ne nadaljujte z vožnjo. Obrnite se na pooblaščen servis CUPRA.

Menjalnik: motnja sistema! Lahko nadaljujete z vožnjo

- Čim prej se obrnite na servis, kjer bodo odpravili motnjo.

Menjalnik: motnja sistema! Omejeni pogoji vožnje. Vzvratna prestava ne deluje.

- Za odpravljanje motnje se obrnite na pooblaščen servis.

Menjalnik: motnja sistema! Z vožnjo lahko nadaljujete v programu D do izklopa motorja.

- Parkirajte vozilo na varnem kraju. Obrnite se na pooblaščen servis CUPRA.

Menjalnik pregret. Prilagodite način vožnje.

- Nadaljujte vožnjo z zmerno hitrostjo. Ko kontrolna lučka ugasne, lahko na običajni način nadaljujete z vožnjo.

Menjalnik: pritisnite zavoro in ponovno prestavite v prestavo za vožnjo.

- Če je bila vzrok za prikaz opozorila previsoka temperatura, se to sporočilo prikaže, ko se menjalnik ohladi.

Priporočena prestava

Izbira optimalne prestave

Glede na opremo vozila se na zaslonu kombiniranega instrumenta med vožnjo prikaže priporočena prestava za varčevanje goriva.

Priporočene prestave se prikazujejo samo v načinu tiptronic»» str. 221.

Ko je vstavljena optimalna prestava, tega priporočila ni. Prikazana je trenutno izbrana prestava.

Prikaz	Pomen
3	Optimalno izbrana prestava.
4 ▶ 5	Priporočeno prestavljanje v eno prestavo višje.
1 ◀ 2	Priporočeno prestavljanje v eno prestavo nižje.

Informacije o „čiščenju“ filtra za trdne delce

Ko krmilnik izpušnega sistema zazna, da je filter za trdne delce skoraj zasičen, z načrtno izbiro priporočenih prestav podpira samodejno čiščenje filtra za trdne delce »» str. 320.

POZOR

Priporočene prestave so vozniku le v pomoč in ne morejo v nobenem primeru nadomestiti njegove pozornosti.

- Za izbiro pravilne prestave v skladu z okoliščinami je odgovoren izključno voznik.

Ekološki napotek

Z izbiro pravilne prestave varčujete gorivo.

Napotek

Ko se način tiptronic izključi, se priporočene prestave ne prikazujejo več.

Asistenca za nadzorovani spust (HDC)

Kontrolne lučke



Sveti belo.

Asistenca za nadzorovani spust je aktivna.



Sveti sivo.

Asistenca za nadzorovani spust ni aktivna. Sistem je aktiven, vendar ne uravnava.

Ob vklopu kontakta se za kratek čas prižgejo nekatere opozorilne in kontrolne lučke. Čez nekaj sekund ugasnejo.

POZOR

Upoštevajte varnostna opozorila »»  v poglavju Kontrolne in opozorilne lučke na str. 86.

Opis in način delovanja

Asistenca za nadzorovani spust omeji hitrost pri strmih spustih, tako da samodejno zavira vsa štiri kolesa, tako v prestavah za vožnjo naprej kot v vzvratni prestavi. Ker je antiblokirni sistem še naprej aktiven, je blokiranje koles onemogočeno. »

Če se vožnja po strmini začne s hitrostjo pod 30 km/h (18 mph), se hitrost omeji med 2 km/h (1 mph) in 30 km/h (18 mph). Voznik lahko hitrost znotraj imenovanih omejitev poljubno poviša ali zniža z dodajanjem plina ali zaviranjem. V tem trenutku se funkcija prekine in po potrebi v nadaljevanju ponovno aktivira.

Pogoj za to je, da podlaga zagotavlja ustrezen oprijem. Iz tega razloga asistenca za nadzorovani spust svoje funkcije **ne more** izpolniti, če je npr. vozišče na strmini zaledenelo ali spolzko.

Asistenca za nadzorovani spust je na voljo, če se na zaslonu kombiniranega instrumenta prikaže .

Asistenca za nadzorovani spust avtomatsko ukrepa pod naslednjimi pogoji:

- Motor vozila deluje.
- Izbran je vozni profil **Offroad**»» str. 227. Hitrost vožnje je pod 30 km/h (18 mph) (na zaslonu kombiniranega instrumenta je prikazan simbol .
- Naklon znaša vsaj 10 % pri vožnji naprej in 9 % pri vzvratni vožnji.
- Zavorni pedal in pedal za plin nista aktivirana.

Asistenca za nadzorovani spust se deaktivira, če zavirate ali dodate plin, ali če je naklon klanca manjši od 5 %. Funkcijo je mogoče iz-

ključiti ročno v infotainment sistemu s funkcijsko tipko  > **HDC**.

POZOR

Vedno bodite pripravljeni na to, da boste zavirali sami. Drugače lahko pride do nezgod in hudih poškodb.

- Asistenca za nadzorovani spust je le pomožni sistem, ki v določenih situacijah ne more zadostno zavirati vozila na spustu.
- Hitrost vozila se lahko kljub asistenci za nadzorovani spust povišuje.

Krmiljenje

Informacije o krmiljenju

Elektromehansko servokrmiljenje se *elektronsko* prilagaja hitrosti vozila, navoru in zasuku volana.

Dokler ključ ostane v kontaktni ključavnici, je obračanje volana možno tudi pri okvari elektromehanskega servokrmiljenja ali izklopu motorja, vendar je potrebna večja moč.

Progressivno krmiljenje

Vozila z ustrežno opremo imajo sistem za progresivno krmiljenje.

V *mestnem prometu* vam pri parkiranju, manevriranju in ostrih zavojih ni treba toliko obračati volana.

Na *cesti* ali *avtocesti* progresivno krmiljenje v zavojih daje občutek bolj športne, neposredne in občutno bolj dinamične vožnje.

Kontrolna lučka

Sveti rdeče

Okvara krmilnega sistema.
Ne nadaljujte vožnje, vozilo ob prvi priložnosti ustavite na varen način.
Vozilo odpeljite na pooblaščen servis, kjer bodo motnjo odpravili.

Sveti rumeno

Omejeno delovanje krmilnega sistema.
Previdno odpeljite do najbližjega pooblaščenega servisa, kjer bodo pregledali krmilni sistem.
Če rumena opozorilna lučka po izklopu in ponovnem zagonu motorja ter po kratki vožnji ne sveti več, vam ni treba obiskati pooblaščenega servisa.

ALI: 12-voltni akumulator je bil odklopljen in ponovno priključen.
Kratko razdaljo prevozite s hitrostjo 15–20 km/h (9–12 mph).

Utripa rumeno

Volanski drog je zaklenjen.
Ko zaustavite vozilo, volan obrnite v obe smeri.

Ali: Volanski drog se ne odklene ali zaklene. Izključite kontakt in ga ponovno vključite. Upoštevajte sporočila na zaslonu kombiniranega instrumenta. **Vožnje ne nadaljujte**, če po vklopu kontakta volanski drog ostane zaklenjen. Obrnite se na pooblaščen servis CUPRA.

Ob vklopu kontakta kontrolna lučka za nekaj sekund zasveti. Po zagonu motorja mora ugasniti.

POZOR

Opozorilnih lučk in opozoril ne smete ignorirati.

- Če ne upoštevate kontrolnih lučk in ustreznih opozoril, lahko vozilo obstane v cestnem prometu in povzroči nezgodo, materialno škodo in telesne poškodbe.
- Vozilo ustavite takoj, ko je to mogoče in varno.

Vozni načini (vozni profili)

Uvod

Vozni profili **Comfort**, **Sport**, **Cupra** in **Individual** omogočajo vozniku, da spremeni karakteristike različnih funkcij vozila, in tako zagotavljajo različna doživetja vožnje.

V izvedbi 4Drive sta dodatno na voljo profila **Offroad**¹⁾ in **Snow**.

Profil **Individual** lahko oblikujete po osebnih željah.

Pri izvedbi VZ5 je ekskluzivno na voljo profil **Drift**.

Opis

Glede na opremo vozila sistem Drive Profile vpliva na v nadaljevanju navedene funkcije.

Motor

Ovisno od izbranega profila se motor odziva bolj spontano ali usklajeno na aktiviranje pedala za plin.

V vozilih z avtomatskih menjalnikom se delovanje menjalnika prilagodi pri vsaki menjavi prestave navzgor ali navzdol in tudi v drugih

primerih. V skladu z izbranim profilom in položajem prestavnega stikala se lahko spremeni tudi število vrtljajev v prostem teku.

Program **prostega teka** lahko vključite, tako da izberete profil **Comfort**, ali v profilu **Individual** z izbiro načina **ECO**. To omogoča varčevanje z gorivom. Drugi dejavniki lahko povzročijo vklop»» str. 223.

V vozilih z ročnim menjalnikom se v profilu **ECO** spremenijo prikazi za priporočene prestave, kar izboljša učinkovitost vožnje.

Zvok motorja

Glede na opremo in izbrani vozni profil se prilagodita zvočna kulisa v notranjosti in jakost zvoka zunaj. Sistem vpliva na različne komponente vozila, da ojači ali ublaži zvok motorja in sesalnega sistema ter izpušnega sistema. Nastavitev za vsak profil je predhodno definirana in jo je mogoče v voznem profilu **Individual** spremeniti.

Dinamično uravnavanje podvozja (DCC)

Dinamično uravnavanje podvozja (DCC) glede na izbrani vozni profil med vožnjo stalno prilagaja blaženje podvozja aktualni podlagi in vozni situaciji (hitrost, pospeški in kot zasuk volana). Dodatno prilagaja dinamične značilnosti vozila ter izboljšuje prijem v ovinkih in zmožnost zavijanja. V profilu »»

¹⁾ Ta ni na voljo v priključnih hibridih PHEV.

Individual lahko individualno prilagodite nivo DCC.

V primeru motnje v delovanju sistema DCC se na zaslonu kombiniranega instrumenta prikaže sporočilo **Motnja: uravnavanje blaženja**.

Štirikolesni pogon (4Drive)

Poskrbi za maksimalno vlečno silo na vsaki podlagi, tako da se prenos moči ustrezno prilagodi. Prav tako se prilagodi pospeševanje iz mirovanja.

Krmiljenje

Servovolan spremeni svoje lastnosti in se prilagodi izbranemu profilu ter na ta način v vsaki situaciji nudi optimalno obnašanje.

Klimatiziranje

Climatronic v profilu **Eco** deluje s posebej zmerno porabo.

Tempomat z avtomatskim uravnavanjem razdalje (ACC)

Glede na vozni profil se razlikuje delovanje tempomata ACC, ki omogoča športno pospeševanje in zaviranje ali bolj varčno delovanje.

Sistem PreCrash

Sistem PreCrash se prilagodi izbrani konfiguraciji. Vozna profila **Sport** in **Offroad** imata posebne nastavitve, da se prilagodita vožnji in terenu»» str. 22 .

Asistenca za nadzorovani spust (HDC)

Asistenca za nadzorovani spust se aktivira ali deaktivira v profilu **Offroad**. Asistenca omeji hitrost pri strmih spustih s samodejnim zaviranjem vseh štirih koles tako v prestavah za vožnjo naprej kot v vzratni prestavi »» str. 225.

Asistenca za speljevanje na klancu

Asistenca se aktivira ali deaktivira v profilu **Offroad**»» str. 223 .

Razdelilnik navora (samo pri izvedbi VZ5)

Razdelilnik navora razporeja navor med zadnjima kolesoma in poveča vlečno silo v ovinkih.

Nastavitev voznega profila



Sl. 147 Večfunkcijski volan: tipka za menjavo voznega profila.

Obstajajo različni načini za izbiro voznega profila v infotainment sistemu:

- Pritisnite funkcijsko tipko > **Vozni profili**. Prikažejo se razpoložljivi profili.
- **ALI**: Pritisnite funkcijsko tipko > **Nastavitve vozila > Vozni profili**. Prikažejo se razpoložljivi profili.
- **ALI**: Pritisnite funkcijsko tipko , povlecite prst vodoravno čez zaslon do tipke **Drive Profile**. Pritisnite > za spremembo voznih profilov ali pritisnite dvakrat na simbol za prikaz razpoložljivih profilov.
- **ALI**: Z izključenim infotainment sistemom pritisnite na simbol **Drive Profile**. Prikažejo se razpoložljivi vozni profili.
- **ALI**: Za hip pritisnite tipko CUPRA na levi strani volana»» sl. 147 , da spremenite vozni

profil. Pritisnite in zadržite tipko CUPRA za neposreden dostop do profila **Cupra**.

Simbol izbranega profila je vedno prikazan v zgornjem srednjem območju kombiniranega instrumenta in na zaslonu infotainment sistema, ko je deaktiviran»» str. 87.

Vozni profil	Značilnosti
 Udobje	Omogoča bolj ležerno in udobno vožnjo, npr. za dolga potovanja po avtocesti. Glavna značilnost je mehkeše blaženje (DCC).
 Sport	predstavlja privzete značilnosti vozila, primerne za dinamično vožnjo.
 Cupra ^{a)}	Vozilu daje bolj športen značaj in zagotavlja kar največjo zmogljivost.
 Individual	Omogoča individualno konfiguracijo. Katere funkcije je možno nastaviti, je odvisno od opreme vozila.
 Offroad ^{b)}	Omogoča prilagoditev konfiguracijskih parametrov vozila za optimalno terensko vožnjo.
 Drift ^{c)}	Spremeni konfiguracijo vozila za nadzorovano doživetje prekrmljenja.

^{a)} Na voljo v izvedbi VZ.

^{b)} Samo v modelih s štirikolesnim pogonom 4Drive.

^{c)} Na voljo samo v izvedbi VZ5.

⚠ POZOR

Med upravljanjem sistema Drive Profile bodite pozorni na dogajanje v prometu – nevarnost nezgode.

i Napotek

- Po izklopu motorja vozilo shrani vozni profil, ki je bil izbran ob izklopu kontakta. Pri ponovnem zagonu se motor in menjalnik zažene v načinu Comfort. Da bi motor in menjalnik spet začela delovati z želeno nastavitvijo, znova izberite ustrezeni vozni profil.
- Ob izključitvi in ponovni vključitvi kontakta pri izvedbi VZ5 se privzeto aktivira vozni profil Comfort.
- Ob ponovnem zagonu pri aktiviranem profilu Offroad se vedno aktivira profil Comfort.
- Hitrost in način vožnje morate vedno prilagoditi vidljivosti ter vremenskim razmeram in prometnim razmeram.

Napotki za vožnjo

Utekanje

Upoštevajte vsa določila glede utekanja novih delov.

Utekanje motorja

Nov motor je treba uteči v prvih 1.500 kilometrih (1.000 miljah). V prvih urah delovanja v motorju prihaja do večjega notranjega trenja kot kasneje, ko se vsi gibljivi deli motorja medsebojno uskladijo.

Način vožnje v prvih 1.500 kilometrih (1.000 miljah) vpliva tudi na kakovost motorja. Tudi po vpeljevanju vozite še posebej pri hladnem motorju z zmernimi vrtljaji, da tako zmanjšate obrabo motorja in podaljšate njegovo življenjsko dobo. Ne vozite s prenizkim številom vrtljajev motorja. Ko motor „ne teče več enakomerno“, vedno prestavite v nižjo prestavo. **Do 1.000 kilometrov (600 milj) velja:**

- Ne dodajajte polnega plina.
- Motorja ne obremenite z več kot 2/3 najvišjega števila vrtljajev.
- Ne vozite s prikolico.

Med 1.000 in 1.500 kilometri (od 600 do 1.000 milj) vozno zmogljivost *postopoma* zvišujte do polne hitrosti in najvišjega števila vrtljajev motorja.

Utekanje novih pnevmatik in zavornih oblog

- Menjava platišč in pnevmatik»» str. 339.
- Informacije o zavorah»» str. 264.

»

Ekološki napotek

Če je nov motor pazljivo utečen, se njegova življenjska doba podaljša, obenem pa se zmanjša poraba motornega olja.

Štirikolesni pogon (4Drive)

Vozila s štirikolesnim pogonom imajo štiri pogonska kolesa.

Splošni napotki

Pri vozilih s štirikolesnim pogonom se pogonska moč porazdeli na vsa štiri kolesa. Po teka samodejno glede na način vožnje ter razmere na cestišču. Glejte tudi»» str. 269.

Štirikolesni pogon zahteva močan motor. Vaše vozilo je izjemno zmogljivo. Tako v normalnih razmerah kot tudi pri vožnji po snegu in ledu ga odlikujejo odlične vozne lastnosti. Prav zato morate upoštevati določene napotke glede varnosti »» .

Zimske pnevmatike

Štirikolesni pogon vašemu vozilu že s serijskimi pnevmatikami v zimskih voznih razmerah zagotavlja zelo dobro vlečno moč. Kljub temu priporočamo, da pozimi na vsa štiri kolesa namestite zimske oz. celoletne pnevmatike, saj se bo tako izboljšal tudi zavorni učinek.

Snežne verige

Ob obvezni uporabi snežnih verig morate te namestiti tudi na vozila s štirikolesnim pogonom»» str. 344.

Menjava pnevmatik

Pri vozilih s štirikolesnim pogonom smete uporabljati le pnevmatike enakih dimenzij. Izogibajte se uporabi pnevmatik z različno globino profila»» str. 339.

Terensko vozilo?

Vaš CUPRA ni terensko vozilo: odmik od tal je prenizek, zato je ne morete uporabljati kot terensko vozilo. Zato se izogibajte vožnji po neutrujenem terenu.

POZOR

- Tudi če je vaše vozilo opremljeno s štirikolesnim pogonom, način vožnje vedno prilagodite stanju cestišča in prometnim razmeram. Dodatna varnost, ki jo zagotavlja ABS, ne sme voditi v izzivanje nezgode. Nevarnost nezgode!
- Intenzivnost zaviranja vašega vozila je pogojena z oprijemljivostjo pnevmatik in se ne razlikuje od intenzivnosti zaviranja vozil z dvokolesnim pogonom. Zato nikdar ne vozite prehitro, kljub temu, da tudi spolzko cestišče omogoča varno pospeševanje. Nevarnost nezgode!
- Ne pozabite, da pri veliki hitrosti sprednja kolesa lahko zaplavajo „(akvaplaning)“. Za-

četka akvaplaninga, v nasprotju z vozili s pogonom spredaj, ni mogoče prepoznati po nenadnem povečanju števila vrtljajev motorja. Zaradi naštetih razlogov hitrost vedno prilagodite stanju cestišča. Nevarnost nezgode!

Varčna in okolju prijazna vožnja

Poraba goriva, obremenitev okolja in obraba motorja, zavor in pnevmatik so v največji meri odvisni od vašega sloga vožnje. Z učinkovito vožnjo lahko porabo goriva zmanjšate za 10–15%. V nadaljevanju so navedeni napotki, s katerimi boste razbremenili okolje in obenem zmanjšali stroške.

Aktivno upravljanje valjev (ACT®)

Glede na opremo vozila lahko aktivno upravljanje valjev (ACT®) izklopi nekaj valjev motorja, če vozna situacija ne zahteva prekomerne moči. Številko aktivnih valjev je vidno na zaslonu kombiniranega instrumenta »» str. 69.

Premišljena vožnja

S premišljeno vožnjo se lahko izognete nepotrebemu zaviranju in pospeševanju. V določenih primerih lahko izkoristite zavorno moč motorja in pustite, da se vozilo v prestavi počasi zaustavlja. Učinek zaviranja z motorjem ugodno vpliva na zavore in pnevmatike

ter zmanjša količino izpušnih plinov in porabo goriva na nič.

Pravočasno prestavljanje

Porabo goriva zmanjšuje *zgodnje* prestavljanje v višjo prestavo.

Ročni menjalnik: čim prej prestavite iz prve v drugo prestavo. Z izbiro pravilne prestave varčujete gorivo. Izberite čim višjo prestavo, ki še ustreza vozni situaciji (delovanje motorja mora biti enakomerno).

Avtomatski menjalnik: počasi pritisnite pedal za plin in se izogibajte pospeševanju s funkcijo „kickdown“.

Izogibanje vožnji z visoko hitrostjo

Po možnosti se izogibajte vožnji z najvišjo hitrostjo. Pri veliki hitrosti namreč narastejo poraba goriva, emisije škodljivih izpušnih plinov in hrup med vožnjo. Počasnejša vožnja zmanjšuje porabo goriva.

Zmanjšanje porabe goriva v prostem teku

Pri vozilih s sistemom start-stop se faze prostega teka avtomatsko zmanjšajo. Pri vozilih brez sistema start-stop je priporočljivo, da motor npr. pri čakanju pred železniškim prehodom ali semaforjem izključite. Pri izklopu na delovno temperaturo ogretega motorja, ki traja pribl. 5 sekund, porabite manj goriva, kot bi ga za ponovni zagon motorja. Poraba je tudi odvisna od izvedbe motorja.

V prostem teku se motor ogreva zelo dolgo. Med ogrevanjem so obraba in emisije izpušnih plinov zelo velike. Zato takoj po zagonu motorja speljite. Izogibajte se visokemu številu vrtljajev motorja.

Redni servisni pregledi

Z rednimi servisnimi pregledi na pooblaščenem servisu že pred potovanjem poskrbite za manjšo porabo goriva. Pravilno vzdrževan motor ne zagotavlja le varnejše vožnje in ohranjanje vrednosti vozila, temveč tudi **manjšo porabo goriva**. Slabo vzdrževan motor porabo goriva lahko poveča za kar 10 %!

Izogibanje vožnjam na kratke razdalje

Dokler motor in naprava za čiščenje izpušnih plinov ne dosežeta optimalne **delovne temperature**, se poraba goriva in emisije škodljivih izpušnih plinov ne zmanjšajo.

Hladen motor porabi nesorazmerno veliko goriva. Šele po pribl. štirih kilometrih (2,5 miljah) se motor ogreje in poraba normalizira.

Preverite tlak v pnevmatikah

Če želite prihraniti pri gorivu, vedno pazite, da bodo pnevmatike napolnjene z ustreznim tlakom» str. 340. Že pri malenkost nižjem tlaku (0,5 bara) se poraba goriva poveča za 5%. Pri pre nizkem tlaku se pnevmatike zaradi kotalnega upora zelo obrabijo, kar neugodno vpliva **tudi** na obnašanje vozila med vožnjo.

Zimske pnevmatike niso primerne za celoletno uporabo, saj se poraba goriva poveča kar za 10%.

Izogibanje nepotrebnemu balastu

Vsak kilogram **dodatne mase** poveča porabo goriva. Zato pred vsako vožnjo odstranite nepotrebni tovor.

Strešni prtljajnik poveča **zračni upor** vozila, zato ga po uporabi snemite. Pri vožnji s hitrostjo 100–120 km/h (62–75 mph) boste tako prihranili približno 12% goriva.

Varčujte z električno energijo

Motor poganja alternator in tako tvori električno energijo. V primeru večje porabe električne energije se poveča tudi poraba goriva! Zaradi tega električne porabnike vedno spet izključite, ko jih ne potrebujete več. Večji električni porabniki so npr. ventilator prezračevanja na visoki stopnji delovanja, ogrevanje zadnjega stekla in ogrevanje sedežev.

Priključni hibrid: pravočasno in enakomerno zavirajte, da bi optimalno izrabili rekuperacijo energije.

Napotek

- Če ima vozilo sistem start-stop, ni priporočljivo, da ga izključite.
- Priporočljivo je, da pri hitrosti nad 60 km/h (37 mph) zaprete stranska stekla. »

- Med vožnjo noge ne zadržujte na sklopki, tudi če se vam zdi pritisk neznoten, kajti pritisk lahko povzroči zdrs lamele. Ta se lahko obrabi ali poškoduje.
- Če morate ustaviti na klancu, vozila ne zadržujte s sklopko, uporabite zavore. S tem zmanjšate porabo goriva in preprečite poškodbe sklopke.
- Pri vožnji navzdol izkoristite zavorno moč motorja, tako da prestavite v najustreznejšo prestavo. S tem je poraba goriva „ničelna“, ohranjajo pa se tudi zavore.

Vožnja po poplavljenih cestah

Da pri vožnji po poplavljenih cestah preprečite poškodbe vozila, upoštevajte naslednje:

- Voda sme segati največ do spodnjega roba karoserije.
- Vozite največ s hitrostjo pešca.

⚠ POZOR

Vožnja po poplavljenih cestah zmanjša učinkovitost zaviranja, če se zmočijo zavorni koluti in zavorne obloge»» str. 264.

ⓘ PREVIDNO

- Vožnja po vodi lahko poškoduje komponente vozila, kot so motor, menjalnik, podvoze ali električni sistem.

- Pri vožnji po vodi sistem start-stop vedno izključite»» str. 215.

ⓘ Napotek

- Preden zapeljete v vodo, preverite, kako globoka je.
- V vodi ne ustavljajte vozila, ne vozite vzvratno in ne izključite motorja.
- Nasproti vozeča vozila povzročajo valove, ki lahko presežejo dopustno višino vode glede na vaše vozilo.
- Izogibajte se vožnji po slani vodi (korozija) »» str. 351.

Vožnja v tujini

- Pri bencinskih motorjih preverite, ali je na potovanju možna oskrba z neosvinčenim gorivom»» str. 316, Vrste goriv . Poiščite podatke o mreži črpalk z neosvinčenim gorivom.
- V nekaterih državah vaše vozilo morda ni v prodaji, zato se lahko zgodi, da določeni rezervni deli niso na voljo ali da na pooblaščenih servisih CUPRA dela lahko opravijo le v omejenem obsegu.

Na pooblaščenih servisih CUPRA in pri uvoznikih v posameznih državah vam bodo posredovali informacije o potrebnih tehničnih pripravi vašega vozila, vzdrževanju in možnosti popravil.

ⓘ PREVIDNO

CUPRA ni odgovorna za poškodbe vozila, ki nastanejo zaradi goriva slabše kakovosti, nezadostnega servisa ali neustrezne razpoložljivosti originalnih nadomestnih delov.

Asistenčni sistemi

Splošni napotki

Varnostna navodila

⚠ POZOR

- Odgovornost za vožnjo je vedno na strani voznika. Asistenčni sistemi ne morejo nadomestiti voznikove pozornosti. Zato usmerite vso svojo pozornost na vožnjo in bodite vedno pripravljeni na potrebno poseganje.
- Asistenčne sisteme uporabljajte le takrat, ko pogoji to dopuščajo. Način vožnje vedno prilagodite vremenskim razmeram, vidljivosti, cestišču in prometnim razmeram.
- Da bi lahko asistenčni sistemi pravilno reagirali, morajo senzorji in kamere delovati brez omejitev. Upoštevajte napotke za senzorje in kamere v tem poglavju.

i Napotek

- Upoštevajte za državo specifične predpise, zlasti glede načina vožnje, oblikovanja reševalnega pasu, varnostne razdalje, hitrosti, parkirnega položaja, položaja koles itd. Voznik je sam odgovoren za upoštevanje za državo specifičnih predpisov.
- V predelu pred in okrog radarskega senzorja ne sme biti nalepk, dodatnih žarometov ali podobnih elementov, ker bi to lahko

negativno vplivalo na delovanje asistenčnih sistemov. Če se popravila na sprednjem delu vozila izvedejo na neustrezen način ali če pride do sprememb, lahko to vpliva na delovanje asistenčnih sistemov.

- Popravilo in spreminjanje senzorjev ter kamer zahtevata posebno znanje in orodja. CUPRA priporoča obisk pooblaščenega servisnega partnerja CUPRA.

Sistemske omejitve

⚠ POZOR

- Asistenčni sistemi ne morejo premagati fizikalnih omejitev. Glede na okoliščine se trčenju morebiti ni mogoče izogniti.
- Opozorila, obvestila in kontrolne lučke se morebiti ne bodo prikazali pravočasno, ali pa se bodo prikazali napačno, npr. ko se vozilo hitro približuje.
- Korekturni posegi asistenčnih sistemov (npr. posegi v krmiljenje in zaviranje) morebiti glede na okoliščine ne bodo zadostni, ali pa se sploh ne bodo izvedli. Kot voznik morate biti stalno pripravljeni, da boste odreagirali.

i Napotek

- Zaradi sistemskih omejitev glede na dojemanje okolice je možno, da sistemi pravočasno ne opozorijo/posežejo ali da poseže-

jo nepravilno. Razen tega se lahko zgodi, da asistenčni sistemi voznega manevra morebiti ne bodo interpretirali pravilno in bodo voznika napačno opozorili.

- Ko je izbran način vožnje s prikolico, obstaja možnost, da bodo nekateri asistenčni sistemi reagirali omejeno oz. nenavadno, ali pa sploh ne bodo na voljo. Upoštevajte navodila za uporabo glede vožnje s prikolico.

Senzorji in kamere asistenčnih sistemov

Radarski senzor spredaj

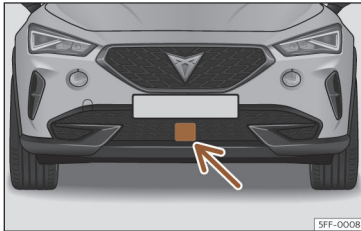

5FF-0008

Sl. 148 V sprednjem odbijaču: radarski senzor

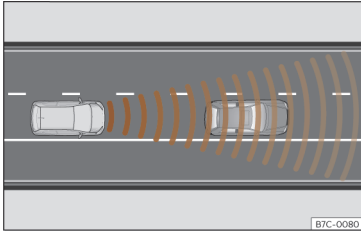

B7C-0000

Sl. 149 Območje zaznavanja

Radarski senzor je lahko vgrajen v sprednjem odbijaču»» sl. 148. Radarski senzor zaznava vse objekte v območju zaznavanja»» sl. 149

in podpira funkcije naslednjih asistenčnih sistemov:

- Sistem za nadzor prometa (Front Assist) »» str. 240.
- Tempomat z avtomatskim uravnavanjem razdalje (ACC)»» str. 244 .

Doseg radarskega senzorja znaša do 120 m (400 ft), odvisno od razmer na cesti in vremenskih razmer.

⚠ POZOR

Vidljivost radarskega senzorja je lahko omejena zaradi umazanije ali vremenskih pogojev, npr. zaradi dežja, megle, snega, brozge, prahu, insektov itd. V tem primeru sistema Front Assist in ACC ne delujeta. Sporočilo na zaslonu kombiniranega instrumenta se glasi: **Senzor brez vidljivosti!** Svetita tudi kontrolni lučki Front Assist ni na voljo ali ACC ni na voljo.

- Očistite senzor v odbijaču, ko je navedeno v»» str. 353, Čiščenje zunanosti . Ko radarski senzor ponovno pravilno zaznava, prikaz na zaslonu izgine in funkcije so znova na voljo.

ⓘ PREVIDNO

- Pri umazaniji in pomanjkljivi nastavitvi radarskega senzorja lahko sistem oddaja nepotrebna opozorila in nezaželeno zavira.

- Delovanje radarskega senzorja je lahko ovirano pri močnem zrcaljenju oddanega signala. To se lahko pojavi v parkirni hiši ali zaradi kovinskih predmetov, kot so zaščitne ograje ali plošče, ki se uporabljajo pri gradbenih delih.

- Senzorja po udarcu morda ne bo mogoče pravilno nastaviti. To lahko vpliva na učinkovitost sistema ali vodi do izklopa. Če imate občutek, da je radarski senzor poškodovan ali zamaknjen, izklopite delovanje sistemov Front Assist in ACC, da se izognete morebitnim poškodbam. V tem primeru poskrbite za ponovno nastavitve.

Kamera spredaj

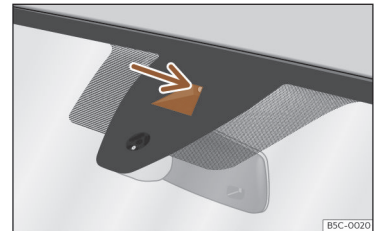

B5C-0020

Sl. 150 V vetrobranskem steklu: vidno polje kamere asistencije za ohranjanje smeri na voznem pasu Lane Assist.

Odvisno od opreme ima lahko vozilo na vetrobranskem steklu kamero»» sl. 150 .

Kamera zaznava omejitvene linije voznega pasu, da podpira naslednje funkcije:

- Asistenca za ohranjanje smeri na voznem pasu (Lane Assist)»» str. 252.
- Asistenca za vožnjo (Travel Assist)»» str. 254.
- Asistenca za pomoč v sili (Emergency Assist)»» str. 256.

ⓘ PREVIDNO

Upoštevajte naslednja opozorila, da ne boste vplivali na delovanje sistema.

- Vidno polje kamere redno čistite in po potrebi očistite sneg in led.
- Vidnega polja kamere ne prekrivajte.
- Preverjajte, ali je vetrobransko steklo v vidnem polju kamere morda poškodovano.

Senzorji zadaj

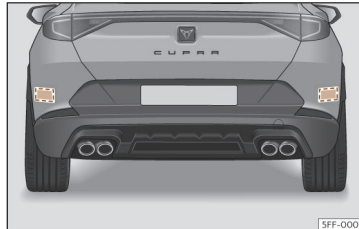

Sl. 151 Območje za vozilom: območja radarskih senzorjev.

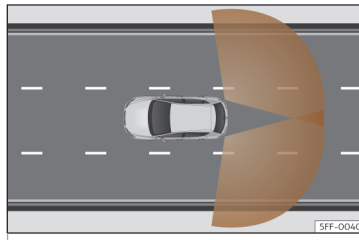

Sl. 152 Območje zaznavanja senzorjev.

Radarska senzorja sta na levi in desni strani za zadnjim odbijačem in od zunaj nista vidna »» sl. 151. Senzorji zaznajo območje mrtvega kota in promet za vozilom»» sl. 152.

Podpirajo naslednje funkcije:

- Asistenca za opozarjanje na vozila v mrtvem kotu (Side Assist)»» str. 259.
- Opozorilo na prečni promet zadaj (RCTA)»» str. 261.
- Asistenca za stranski promet zadaj (Exit Assist)»» str. 262.

Samodejno deaktiviranje podprtih funkcij

Radarski senzorji zadaj se samodejno izklopijo, če je med drugim prepoznano stalno zakritje radarskega senzorja. To se lahko npr. pojavi, če so senzorji pokriti s snegom ali ledom.

Na zaslonu kombiniranega instrumenta se prikaže ustrezno sporočilo.

ⓘ PREVIDNO

- Radarski senzorji zadnjega odbijača se lahko poškodujejo ali zamaknejo z udarci, npr. pri parkiranju ali odparkiranju. Posledično se lahko sistem avtomatsko izklopi ali pa je funkcija motena.
- Da bi zagotovili pravilno delovanje radarskih senzorjev, morata biti zadnja odbijača brez snega in ledu, prav tako ju ne prekrivajte.
- Zadnji odbijač je dovoljeno lakirati samo z avtomobilskimi laki, ki so bili odobreni s strani znamke CUPRA. Pri drugih lakih je lahko asistenca za menjavo pasu ovirana ali pomanjkljiva. »»

- Vidljivost radarskih senzorjev je med drugim lahko omejena zaradi listja, snega, močne megle ali umazanije. Očistite območje pred senzorji.
- Nikoli ne uporabljajte asistenc za menjavo pasu, opozorila na prečni promet zadaj ali asistenc za stranki promet zadaj, če so radarski senzorji umazani.

Ultrazvočni senzorji

V odbijačih so vgrajeni ultrazvočni senzorji za izvajanje naslednjih funkcij:

- Parkirna krmilna asistenca (Park Assist) >>> str. 273.
- Parkirni sistem Plus >>> str. 282.
- Parkirni sistem zadaj >>> str. 285.

ⓘ PREVIDNO

- Poškodbe mreže hladilnika, odbijača, koluteka in dna vozila lahko povzročijo premik senzorjev. To lahko negativno vpliva na parkirni sistem. Delovanje naj preverijo na pooblaščenem servisu.
- Če je registrska tablica ali nosilec za registrsko tablico večji od predvidenega območja ali če je registrska tablica opognjena ali deformirana, je zaznavanje senzorjev lahko moteno.

ⓘ Napotek

- Za pravilno delovanje sistema morajo biti senzorji čisti. Senzorji ne smejo biti prekriti s snegom, ledom, nalepkami ali drugimi predmeti.
- Če senzorje čistite z visokotlačnim ali parnim čistilnikom, curka ne usmerjajte neposredno proti senzorjem. Čistilnik naj bo vedno oddaljen vsaj 10 cm.
- Pritrditev nekatere dopolnilne opreme na sprednji del vozila, npr. nosilec za registrsko tablico z reklamnim sporočilom, lahko moti delovanje parkirnega sistema.

Sistem Top View



Sl. 153 V ročaju vrat prtljažnika: mesto vgradnje kamere asistenc za vzvratno vožnjo

Ovisno od opreme vozila je lahko vgrajena 1 ali 4 kamere, ki podpirajo naslednje funkcije:

- Sistem za prikaz okolice >>> str. 285
- Kamera za vzvratno vožnjo >>> str. 288.

⚠ POZOR

Namestitvev nosilca na vrata prtljažnika lahko ovira prikaz na zaslonu, ker je pod določenimi pogoji vidno polje kamere omejeno.

ⓘ PREVIDNO

- Da bi zagotovili pravilno delovanje sistema, morajo biti kamere čiste, na njih ne sme biti ledu ali snega, prav tako ne smejo biti prekrivane z nalepkami ali drugimi predmeti. Kamero lahko očistite z brisalci.
- Vozilo je opremljeno s sistemom za čiščenje zadnje kamere. Ročico za brisalce potisnite stran od volana. Kamera bo očiščena hkrati z zadnjim steklom. Če na kameri ostane umazanija, jo očistite ročno.
- Za čiščenje leče kamere nikdar ne uporabljajte abrazivnih sredstev.
- Snega in ledu z leče kamere nikdar ne odstranjujte s toplo ali vročo vodo. Sicer se leča lahko poškoduje.

Tempomat

Uvod

Tempomat (GRA) vam pomaga pri vzdrževanju hitrosti, ki ste jo nastavili.

Asistenčni sistemi

Območje hitrosti

Tempomat je na voljo pri vožnji naprej od hitrosti nad pribl. 20 km/h (15 mph).

Začasni izklop tempomata z avtomatskim uravnavanjem razdalje

Nastavljeno hitrost je mogoče kadar koli prekoračiti, npr. pri prehitevanju. Tempomat med postopkom pospeševanja preneha delovati in nato nadaljuje delovanje s shranjeno hitrostjo.

Prikaz statusa na zaslonu

Ko je tempomat vključen, sta na zaslonu kombiniranega instrumenta prikazana shranjena hitrost in status sistema:



Sveti sivo.

Tempomat je vključen, vendar ne uravnava.



Sveti zeleno

Tempomat je vključen in uravnavanje je aktivno.

Če ni shranjene hitrosti, je na zaslonu kombiniranega instrumenta namesto hitrosti prikazano ---.

Prestavljanje

Čim pritisnete na pedal sklopke, se uravnavanje prekine in samodejno nadaljuje po prestavljeni prestavi.

Vožnja po klancih navzdol

Preden se boste spustili po klancu navzdol, prestavite v nižjo prestavo. S tem boste izkoristili zavorno moč motorja in razbremenili zavore.

Vožnja po klancih navzdol

Preden se boste spustili po klancu navzdol, prestavite v nižjo prestavo. S tem boste izkoristili zavorno moč motorja in razbremenili zavore.

⚠ POZOR

Če vožnja z zadostno varnostno razdaljo in konstantno hitrostjo ni mogoča, lahko uporaba tempomata povzroči nezgode in hude poškodbe.

- Asistencije Travel Assist ne uporabljajte pri slabi vidljivosti, pri nepreglednih cestnih odsekih z veliko ovinkov ali pri možnosti zdrsa, denimo pri snegu, ledu, dežju ali pesku, ali pri poplavih.
- Tempomat uporabljajte samo po utrjenih cestiščih s trdo podlago.
- Hitrost in varnostno razdaljo do spredaj vozečih vozil vedno prilagodite vidljivosti ter vremenskim, cestnim in prometnim razmeram.
- Omejevalnik hitrosti po uporabi vedno izklopite, da se izognete nezaželenemu uravnavanju hitrosti.

- Če je hitrost vozila previsoka glede na trenutne cestne, prometne in vremenske razmere, je ponovni vklop shranjene hitrosti nevaren.

Upravljanje tempomata

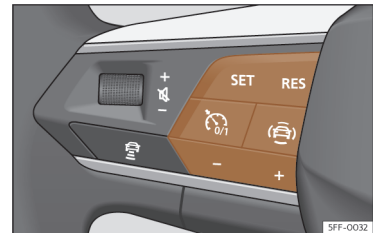

Sl. 154 Na večfunkcijskem volanu: tipke za upravljanje omejevalnika hitrosti.

Vklop

- Pritisnete tipko

Hitrost ni shranjena in ni uravnavanja.

Začetek uravnavanja

- Med vožnjo pritisnete tipko **SET**.

Tempomat shrani in uravnava aktualno hitrost. »

Prilaganje hitrosti

Ko tempomat deluje, lahko prilagodite shranjeno hitrost na naslednji način:

RES +1 km/h (1 mph)

SET -1 km/h (1 mph)

+ +10 km/h (5 mph)

- -10 km/h (5 mph)

Vozilo se odzove na spremembo hitrosti z dodajanjem ali odvzemanjem plina.

Prekinitev uravnavanja

- Za hip pritisnite tipko  na večfunkcijskem volanu ali pritisnite na zavorni pedal.

Hitrost vozila se shrani.

Ponovni vklop uravnavanja

- Pritisnite tipko **RES**.

Tempomat ponovno vzpostavi shranjeno hitrost in jo uravnava.

Izklop

- Pritisnite tipko  in jo zadržite.

Tempomat se izključi in shranjena hitrost se izbriše.

Preklop na omejevalnik hitrosti

- Pritisnete tipko .

- Na zaslonu kombiniranega instrumenta izberite omejevalnik hitrosti.

Tempomat se izključi.

Napake in rešitve** Začasni izklop tempomata z avtomatskim uravnavanjem razdalje**

Kontrolna lučka zasveti rumeno.

- Napačno delovanje. Tempomat izključite in se obrnite na pooblaščen servis.

Uravnavanje se nepričakovano prekine

- Če dalj časa pritisnete na sklopko.
- Vozilo je shranjeno hitrost prekoračilo za dalj časa.
- Ni izbrane prestave za vožnjo naprej.
- V delovanje so posegle zavorne asistencije, npr. TCS ali ESC.
- Sistem Front Assist je zaviral vozilo.
- Če napaka ostaja, izklopite asistenco za pomoč v sili Emergency Assist in obiščite pooblaščen servis.

Omejevalnik hitrosti**Uvod**

Omejevalnik hitrosti pomaga, da ne prekoračite shranjene hitrosti.

Območje hitrosti

Omejevalnik hitrosti onemogoči prekoračitev nastavljenе hitrosti od 30 km/h (20 mph) naprej.

Vožnja z omejevalnikom hitrosti

Omejevalnik hitrosti lahko kadar koli prekinete, tako da pritisnete pedal za plin. Kakor hitro je shranjena hitrost prekoračena, utripa zelena kontrolna lučka in lahko se oglasi zvočni signal. Hitrost vozila se shrani.

Uravnavanje se avtomatsko ponovno aktivira, ko hitrost pade pod prvotno shranjeno vrednost.

Prikaz statusa na zaslonu

Ko je omejevalnik hitrosti vključen, sta na zaslonu kombiniranega instrumenta prikazana shranjena hitrost in status sistema:



Sveti sivo.

Omejevalnik hitrosti je vključen, vendar ne uravnava.



Sveti zeleno

Omejevalnik hitrosti je vključen in aktiven.

Vožnja po klancih navzdol

Preden se boste spustili po klancu navzdol, prestavite v nižjo prestavo. S tem boste izkoristili zavorno moč motorja in razbremenili zavore.

⚠ POZOR

Omejevalnik hitrosti po uporabi vedno izklopite, da se izognete nezaželenemu uravnavanju hitrosti.

- Omejevalnik hitrosti voznika ne odvzema odgovornosti, da vozi s primerno hitrostjo. Ne vozite z visoko hitrostjo, ko to ni potrebno.
- Uporaba omejevalnika hitrosti v neugodnih vremenskih pogojih je nevarna. Posledica so lahko hude nesreče, npr. zaradi akvaplaninga, snega, ledu, listja. Omejevalnik hitrosti uporabite samo, ko razmere na cestišču in vremenske razmere to dopuščajo.

Upravljanje omejevalnika hitrosti

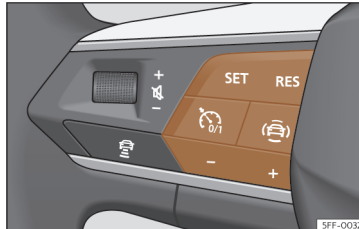

Sl. 155 Na večfunkcijskem volanu: tipke za upravljanje omejevalnika hitrosti.

Vklop

- Pritisnete tipko

Omejevanje še ne poteka.

Začetek uravnavanja

- Med vožnjo pritisnete tipko **SET**.

Trenutna hitrost se shrani kot najvišja hitrost.

Prilagajanje hitrosti

Programirano hitrost nastavite na naslednji način:

- RES** + 1 km/h (1 mph)
- SET** - 1 km/h (1 mph)
- +** +10 km/h (5 mph)
- -10 km/h (5 mph)

Prekinitve uravnavanja

- Pritisnete tipko .

Hitrost vozila se shrani.

Ponovni vklop uravnavanja

- Pritisnete tipko **RES**.

Kakor hitro je aktualna hitrost nižja od shranjene hitrosti, je omejevalnik hitrosti ponovno aktiviran.

Izklop

- Pritisnete tipko in jo zadržite.

Omejevalnik hitrosti se izključi in shranjena hitrost se izbríše.

Preklop na tempomat (GRA) ali tempomat z avtomatskim uravnavanjem razdalje (ACC)

- Pritisnete tipko .
- Upoštevajte ustrezna sporočila na zaslonu kombiniranega instrumenta.

Omejevalnik hitrosti je izključen.

Napake in rešitve

LIM Omejevalnik hitrosti ni aktiven.

Kontrolna lučka zasveti rumeno. »

- Motnja v delovanju. Izključite omejevalnik hitrosti in se obrnite na pooblaščen servis.

Uravnavanje se nepričakovano prekine

- Elektronski stabilizacijski program (ESC) se je izključil.
- Zavore so pregrete. Počakajte, da se zavore ohladijo, in ponovno preverite delovanje sistema.
- Če napake ne odpravite, obiščite pooblaščen servis.

Iz varnostnih razlogov se omejevalnik hitrosti popolnoma izključijo le takrat, če voznik enkratno spusti pedal za plin ali pa sistem ročno izključijo.

Uravnavanja ni mogoče zagnati

- Izbrani vozni profil ne dovoli začetka uravnavanja. Izberite drugi profil in ponovite postopek.

Sistem za nadzor prometa (Front Assist)

Uvod

Sistem preprečuje čelna trčenja s predmeti, ki so vozilu na poti, ali zmanjšuje posledice takšnih trčenj.

Funkcija je namenjena za izogibanje trkom:

- Parkirana vozila.
- Vozila, pešci kolesarji, ki se premikajo v istem voznem pasu v isti smeri vožnje.
- Pešči in kolesarji, ki prečkajo cestišče.

Front Assist evidentira imenovane objekte s kamero v zgornjem območju vetrobranskega stekla in radarskim senzorjem v sprednjem območju vozila» str. 234 .

Sistem deluje postopno, delovanje je odvisno od več dejavnikov in kritičnosti situacije.

Najprej opozori voznika, in če se ta ne odzove, ali pa se ne odzove dovolj, aktivira samodejno zaviranje v sili ali izvede manever obvoza ovire skladno s pogoji, ki so opisani v naslednjih točkah.

Sistem se lahko prekine, če pritisnemo na pedal za plin ali močno obrnemo volan.

Odvisno od opreme in države ima lahko sistem Front Assist naslednje funkcije:

- Zaščita pešcev» str. 241
- Zaščita kolesarjev» str. 241
- Asistenca za obvoz ovire» str. 241
- Asistenca za zavijanje» str. 242

⚠ POZOR

- Front Assist je asistenčni sistem, ki ne nadomesti voznikove pozornosti.

- Front Assist ne more spremeniti fizikalnih zakonov ali nadomestiti voznika v smislu ohranjanja nadzora nad vozilom in odzivanja v nujnih primerih.
- Po nujnem opozorilu sistema Front Assist bodite pozorni na situacijo in se na primeren način poskusite izogniti trčenju.

Stopnje opozarjanja in zavorna asistenca



Sl. 156 Na zaslonu kombiniranega instrumenta: prikaz predhodnega opozorila

Sistem Front Assist je aktiven pri hitrostih med 5 km/h (3 mph) in 250 km/h (155 mph). Odvisno od različnih pogojev (hitrost vozila, hitrost in vrsta zaznanega objekta itd.) so v nadaljevanju nekateri koraki za optimizacijo obnašanja sistema izpuščeni.

Opozorilo za varnostno razdaljo

Če sistem zazna, da voznik vozi preblizu spredaj vožečemu vozilu, se na zaslonu kombiniranega instrumenta prikaže opozorilo .

Čas prikaza opozorila je odvisen od obnašanja voznika, hitrosti vozila in relativne hitrosti med obema.

Opozorilo za varnostno razdaljo je aktivno pri hitrostih med pribl. 65 km/h (40 mph) in 250 km/h (155 mph).

Predhodno opozorilo

Če sistem zazna morebiten trk s spredaj vožečim vozilom, opozori voznika z zvočnim signalom in sporočilom na zaslonu kombiniranega instrumenta  » » » sl. 156.

Čas opozorila se razlikuje glede na prometno situacijo in obnašanje voznika. Obenem sistem pripravi vozilo na morebitno zaviranje v sili » » »  v poglavju Uvod na str. 240.

Ko je Front Assist vključen, opozorila ostalih funkcij morda ne bodo prikazana na zaslonu kombiniranega instrumenta.

Kritično opozorilo

Če se voznik ne odzove na **predhodno opozorilo**, lahko sistem aktivno zavira, tako da sproži kratek zavorni sunek, da voznika opozori na nevarnost trčenja.

Samodejno zaviranje

Če se voznik ne odzove niti na **kritično opozorilo**, lahko sistem samodejno zavira s progresivnim povečevanjem zavorne moči glede na kritičnost situacije.

Asistenčni sistem zaviranja v sili

Če začne voznik po kritičnem opozorilu zavirati, sistem pa zazna, da ne gre za zaviranje z zadostno močjo, se intenzivnost zaviranja poveča. Zavorna asistenca se aktivira samo, ko je zavorni pedal močno pritisnjen.

POZOR

- Sistem ne more preprečiti trčenja, toda z zmanjšanjem hitrosti in sile trčenja znatno omeji posledice.
- Če sistem Front Assist začne zavirati, je zavorni pedal „bolj trd“.
- Avtomatski poseg v zavorni sistem, ki ga izvede sistem za nadzor prometa Front Assist, je mogoče prekiniti s pritiskom na sklopko, pedal za plin ali s premikanjem volana.
- Sistem Front Assist lahko vozilo zavira, dokler se popolnoma ne ustavi. Zavorni sistem pa vozilo ne zaustavi za stalno. Pritisnite na zavorni pedal!

Zaznavanje pešcev in kolesarjev

Sistem zazna pešce in kolesarje, ki se premikajo po istem voznem pasu v smeri vožnje, ter pešce in kolesarje, ki prečkajo cestišče.

Tehnologija zaznavanja pešcev in kolesarjev ne more preseči fizikalno predpisanih omejitev in deluje znotraj teh sistemskih omejitev. Odgovornost za zaviranje je vedno pri vozniku.

Sistem zaznavanja pešcev in kolesarjev lahko povzroči nezaželena opozorila in posege v zavorni sistem, npr. s skritim radarskim senzorjem ali umazano kamero v vidnem polju.

Bodite pripravljeni, da kadar koli prevzamete nadzor nad vozilom.

Območje delovnih hitrosti za sistem zaznavanja pešcev in kolesarjev je nižje kot pri sistemu Front Assist.

Asistenca za obvoz ovire

Asistenca za obvoz ovire pomaga vozniku, da se izogne oviri v kritičnih situacijah.

Kakor hitro Front Assist aktivira kritično opozorilo in se voznik namerava izogniti objektu, ga asistenca za obvoz ovire podpira pri popravku poti vozila. Voznik mora začeti in zaključiti manever, ker je to asistenčni sistem in ne samostojni sistem. »

Sistem Front Assist je aktiven pri hitrostih med pribl. 30 km/h (20 mph) in 150 km/h (90 mph).

Omejitve

Sistem se ne odziva na objekte, ki prečkajo cestišče, ali na živali. Upoštevati je treba tudi osnovne omejitve sistema Front Assist
»» str. 242.

Asistenca za zavijanje

Asistenca za zavijanje se lahko izogne trkom z vozili, ki se približujejo iz nasprotne smeri, tako da sproži zaviranje pri vozilu, ki ima namen zaviti.

Sistem je aktiven do hitrosti pribl. **15 km/h** (9 mph).

Omejitve

Delovanje asistenc za zavijanje je na voljo, če ste svojo namero za zavijanje nakazali z vklopljenim smernikom, zasukali volan in začeli s postopkom zavijanja.

Sistem se odziva le na vozila, ki se nahajajo na poti vozila (ne na živali, ljudi itd.)

Upoštevati je treba tudi osnovne omejitve sistema Front Assist»» str. 242.

Sistemske omejitve



Sl. 157 Na zaslonu kombiniranega instrumenta: prikaz pri začetnem samodejnem kalibriranju sistema

Sistem Front Assist ima fizikalne in sistemsko pogojene omejitve. Nekatere reakcije sistema so lahko pod določenimi pogoji neustrezne za voznika, zato mora biti vedno pripravljen na posredovanje.

Naslednji pogoji lahko povzročijo, da sistem za nadzor prometa Front Assist ne reagira ali reagira prepozno:

- V prvih trenutkih po vklopu kontakta zaradi začetnega samodejnega kalibriranja sistema. Med to fazo se na zaslonu kombiniranega instrumenta pojavi naslednje obvestilo
»» sl. 157.

Nezaznani objekti

- Vozila, ki vozijo zunaj dosega senzorjev na majhni razdalji od vašega vozila.

- Vozila, ki nenadoma spremenijo vozni pas, na katerem vozijo.

- Pešci, ki jih ni mogoče zaznati, ker so deloma ali popolnoma skriti.

- Objekti, kot so stene, drogi, ograje, drevesa in garažna vrata.

- Tovor in posebni montažni deli drugih vozil, ki izstopajo na stran, v smeri nazaj ali v smeri naprej.

- Druga vozila, ki prečkajo vašo smer vožnje.

- Pri mirujočih ali iz nasprotne smeri približujočih se pešcih ali kolesarjih.

Omejitve delovanja:

V naslednjih situacijah lahko sistem Front Assist deluje zakasnelo ali nezaželeno. Naslednji simbol (rumen) se prikaže v kombiniranem instrumentu in pojavi se obvestilo **Front Assist z omejitvami**.

- Če je sistem Front Assist ali sprednja kamera deaktivirana ali poškodovana.

- Če je radarski senzor ali sprednja kamera umazana ali prekrita.

- Pri vožnji skozi ozke ovinke ali zapletene poti.

- Ko gre za močan pritisk pedala za plin ali močno pospeševanje.

- Pri izključenem sistemu TCS ali pri aktiviranem sistemu ESC v voznem profilu **Sport**
»» str. 271.

- Če ESC izvaja uravnavanje ali je pokvarjen.
- Če ima več zavornih luči vozila ali priklopljene prikolice električno motnjo.
- Če vozilo pelje vzvratno.
- Pri sneženju ali močnem dežju.
- Pri žarečem soncu ali popolni temi.
- Vhodi in izhodi predorov.
- V kompleksnih voznih situacijah (kot so prometni otoki, krožni promet itd.) lahko sistem Front Assist opozori in poseže v zaviranje, ne da bi bilo to potrebno.

Za več podrobnosti glejte poglavje »» str. 233.

Ročno aktiviranje in deaktiviranje funkcije



Sl. 158 Na zaslonu kombiniranega instrumenta: sporočilo o izklopu sistema Front Assist

Oznake sistema Front Assist se pojavijo na zaslonu kombiniranega instrumenta.

Sistem Front Assist je pri vključenem kontaktu vedno aktiven. Pri vklopu vozila sistem Front Assist morebiti za kratek čas ni na voljo, medtem ko se sistem zaganja. Med to fazo se na zaslonu kombiniranega instrumenta pojavi naslednje obvestilo»» **sl. 157**.

Če je sistem Front Assist izključen, sta deaktivirani tudi funkciji predhodnega opozorila in opozorila za varnostno razdaljo. CUPRA priporoča, da je sistem Front Assist aktiven, razen v spodaj predstavljenih situacijah »» str. 244.

Vklop/izklop sistema Front Assist

Ko je kontakt vključen, je sistem Front Assist mogoče vključiti ali izključiti kot sledi:

- S tipko za asistenčne sisteme izberite ustrezno možnost menija»» str. 83.
- **ALL**: v infotainment sistemu: pritisnite funkcijsko tipko  > **Assistance** > **Pametne asistence** > **Front Assist**»» str. 91.

Ko je Front Assist izklopljen, je na zaslonu kombiniranega instrumenta prikazan simbol »» **sl. 158**.

Vsakič, ko se vključi kontakt, se sistem Front Assist prikaže kot aktiven.

Vklop ali izklop predhodnega opozorila

Predhodno opozorilo lahko vklopite ali izklopite v infotainment sistemu, tako da uporabite funkcijsko tipko  > **Assistance** > **Pametne asistence** > **Front Assist**»» str. 91.

Sistem ohrani izbrano nastavitev tudi po ponovnem vklopu kontakta.

CUPRA priporoča, da je funkcija predhodnega opozorila vedno vključena.

Glede na infotainment sistem v vozilu ima lahko **opozorilna funkcija** naslednje nastavitve:

- predhodno,
- srednje,
- z zamikom,
- deaktivirano.

CUPRA priporoča način „srednje“.

Vklop ali izklop opozorila za varnostno razdaljo

Opozorilo za varnostno razdaljo lahko vklopite ali izklopite v infotainment sistemu, tako da uporabite funkcijsko tipko  > **Assistance** > **Pametne asistence** > **Front Assist** »» str. 91.

Sistem ohrani izbrano nastavitev tudi po ponovnem vklopu kontakta. »»

CUPRA priporoča, da je opozorilo za varnostno razdaljo vklopljeno, razen pri opisanih izjemah na»» str. 244

Vklop in izklop asistenc za obvoz ovire in asistenc za zavijanje

Asistenco za obvoz ovire in asistenco za zavijanje lahko vklopite ali izklopite v infotainment sistemu, tako da uporabite funkcijsko tipko  > **Asistence** > **Pametne asistence** > **Front Assist**»» str. 91.

Sistem ohrani izbrano nastavitvev tudi po ponovnem vklopu kontakta.

CUPRA priporoča, da sta asistenci za obvoz ovire in zavijanje vklopljeni, razen pri opisanih izjemah na»» str. 244.

Začasen izklop sistema Front Assist v naslednjih situacijah

V naslednjih situacijah morate sistem Front Assist zaradi sistemskih omejitev izključiti:

- Pri vleki vozila.
- Če je vozilo na 1-osni napravi za preizkušanje zavor.
- Če je radarski senzor ali sprednja kamera poškodovana.

- Če je radarski senzor ali sprednja kamera utrpela hud udarec.
- Če ob različnih priložnostih nepotrebno poseže v delovanje vozila.
- Če je radarski senzor ali sprednja kamera začasno prekrita z opremo.
- Pri prevozu vozila s prevoznim sredstvom.
- Če je vetrobransko steklo poškodovano v območju, ki prekriva vidno polje kamere.

Tempomat z avtomatskim uravnavanjem razdalje ACC

Uvod

Tempomat z avtomatskim uravnavanjem razdalje (ACC) vzdržuje stalno hitrost, ki jo je nastavil voznik. Ko se vozilo približuje spredaj vožečemu vozilu, ACC to zazna in samodejno prilagodi hitrost, s čimer vzdržuje razdaljo, ki jo je nastavil voznik.

Ima moje vozilo tempomat ACC?

Vaše vozilo ima ACC, če je v infotainment sistemu meni za nastavitve»» str. 91 in če ima

na večfunkcijskem volanu funkcijske tipke ACC»» sl. 159.

Območje hitrosti

ACC uravnava pri hitrostih med 30 km/h (20 mph) in 210 km/h (130 mph).¹⁾

ACC lahko zavira in zaustavi vozilo, če se spredaj vožeče vozilo ustavi. Če je vozilo opremljeno z ročnim menjalnikom, morate biti pozorni na prestavljanje. Tempomat ACC se bo morebiti izklopil, če je število vrtljajev previsoko ali prenizko.

Zahteva za poseg voznika

 ACC ima določene omejitve, ki so sestavni del sistema. To pomeni, da mora voznik pod določenimi pogoji hitrost in razdaljo do drugih vozil uravnavati sam. V tem primeru se na zaslonu kombiniranega instrumenta **prikaže, da je potreben vaš poseg** s pritiskom na zavorni pedal, in oglasi se zvočno opozorilo.

Radarski senzorji

ACC uporablja radarski senzor spredaj. Preberite navodila za vzdrževanje in omejitve radarskega senzorja»» str. 233.

¹⁾ Pri aktiviranem e-načinu v hibridnih vozilih se območje hitrosti sistema ACC lahko razlikuje.

⚠ POZOR

Tehnologija sistema ACC ne more pomagati izven sistemskih omejitev in delovati v nasprotju s fizikalnimi zakoni. Če se uporablja malomarno in na nepredviden način, lahko povzroči nezgode in hude poškodbe. Sistem ne more nadomestiti voznikove pozornosti.

- Vedno bodite pripravljeni, da boste zavirali ali dodali plin.
- Če pritisnete na pedal za plin, bo ACC nehlaho delovati. Zato vozilo ne zavira več in vas tudi ne poziva, da bi zavirali.
- Hitrost in varnostno razdaljo do spredaj vozečih vozil vedno prilagodite vidljivosti, vremenskim, cestnim in prometnim razmeram.
- Sistema ACC ne uporabljajte pri slabi vidljivosti ali na spolzkem cestišču oziroma na strmih cestah s številnimi ovinki.
- Sistema ACC nikdar ne uporabljajte pri vožnji po terenu ali neutrjenih cestah.
- Sistem morebiti ne bo reagiral pravočasno na mirujoče ovire (npr. konec kolone pri zastojih), še zlasti pri visokih hitrostih. Pravočasno reagirajte, da se izognete nevarnim situacijam.
- Sistem morebiti ne bo reagiral na zastavljena vozila na istem voznem pasu. V tem primeru morate sami reagirati pravočasno.

- Sistem ne reagira na ljudi, živali ali vozila, ki prečkajo vozni pas ali prihajajo nasproti po istem voznem pasu.
- Pri vožnji z zasilnim rezervnim kolesom obstaja možnost, da se sistem ACC med vožnjo samodejno izklopi. Sistem izklopite pred začetkom vožnje.
- Takoj zavirajte, če ACC hitrosti ne zniža dovolj.
- Takoj zavirajte, če se na zaslonu kombiniranega instrumenta prikaže poziv vozniku, naj prevzame nadzor nad vozilom.
- Če vozilo kljub zahtevi za poseg s strani voznika vozi dalje, zavirajte z zavornim pedalom.
- Med zavornimi posegi se lahko zavorni pedal samodejno pomika navzdol. Bodite pozorni, da ne postavite noge pod pedal.

i Napotek

Če sistem ACC ne deluje, kot je opisano v tem poglavju, ga ne uporabljajte, dokler ga ne pregleda pooblaščen servis. CUPRA priporoča obisk pooblaščenega partnerja CUPRA oz. SEAT.

Upravljanje tempomata ACC

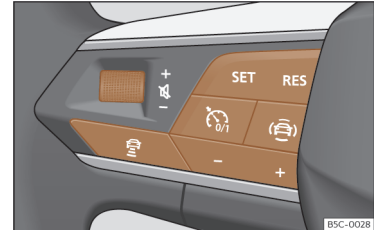

Sl. 159 Na večfunkcijskem volanu: tipke za upravljanje tempomata ACC

Vklop

- Pritisnite tipko  na večfunkcijskem volanu.

ACC še ni začel z uravnavanjem (standby).

Začetek uravnavanja

Pri aktiviranju sistema ACC se samodejno aktivirata sistema ESC in ASR.

- Za začetek uravnavanja pritisnite tipko **SET** >>> sl. 159.

ACC nastavi aktualno hitrost oz. veljavnemu območju hitrosti (30–210 km/h) najbližjo hitrost.

Ovisno od vozne situacije zasvetijo naslednje kontrolne lučke: >>



Sveti zeleno

ACC vključen, ni zaznanega spredaj vozečega vozila.



Sveti zeleno

ACC vključen, zaznano spredaj vozeče vozilo.

Ko je ACC v mirovanju, kontrolne lučke sveti-
jo sivo.

Nastavitev hitrosti

Za programiranje hitrosti pritisnite tipko + ali - >>> **sl. 159**, da nastavite želeno hitrost. Hitrost spreminjate v intervalih po 10 km/h (5 mph).

Ko je ACC aktiven, lahko pritisnete tipko **RES** za povišanje zelene hitrosti za 1 km/h (1 mph). Nato lahko pritisnete tipko **SET** za znižanje hitrosti za 1 km/h (1 mph).

Nastavitev razdalje

Razdaljo lahko nastavite v nivojih od ena do pet, od zelo kratke do zelo dolge razdalje:

- Pritisnite tipko in nato tipko + ali - >>> **sl. 159**.
- Prav tako lahko tolikokrat pritisnete tipko , kot je potrebno, da nastavite zeleno razdaljo.

Upoštevajte predpise posamezne države glede minimalne varnostne razdalje.

Prekinitev uravnavanja (standby)

- Za hip pritisnite tipko na večfunkcijskem volanu ali pritisnite na zavorni pedal.

Kontrolna lučka ACC je siva, hitrost in razdalja sta shranjeni.

Ponovni vklop uravnavanja

- Pritisnite tipko **RES**.

ACC uravnava zadnjo nastavljeno hitrost in razdaljo.

Izklop

- Pritisnite tipko in jo zadržite. Shranjena hitrost se izbriše.

Prekoračitev v tempomatu ACC nastavljene hitrosti

Med vožnjo z vključenim tempomatom ACC lahko voznik poviša hitrost, tako da pritisne na pedal za plin. Uravnavanje tempomata ACC se prekine, dokler ne izpustite pedala za plin >>> .

Nastavitev standardne razdalje

V infotainment sistemu lahko ob vklopu sistema ACC izberete eno od naslednjih prednastavljenih razdalj:

- V infotainment sistemu lahko izberete vrednosti zelo kratka, kratka, srednja, dolga

in zelo dolga: > **Assistance** > **Pametne asistence** > **ACC** >>> str. 91.

Nastavljanje voznega profila

V vozilih s sistemom **Vozni profili (Drive Profile)** lahko izbrani profil vpliva na pospeške in zaviranje sistema ACC >>> str. 227.

V vozilih z voznim profilom **Drift** se AAC ob izbiri omenjenega voznega profila deaktivira. Sistema ACC ni mogoče aktivirati, dokler ni izbran drugi vozni profil.

Pri vozilih brez sistema Vozni profili (Drive Profile) lahko na delovanje sistema ACC vpliva tudi izbira naslednjih profilov v infotainment sistemu **Asistenčni sistemi**. Nastavitve tempomata ACC bodo enake nastavitvam v sistemu Vozni profili (Drive Profile).

POZOR

Preden speljete, se prepričajte, da je cestišče prosto. Možno je, da radarski senzor ne bo prepoznal obstoječih ovir na cestišču. Posledica so lahko nezgode in hude poškodbe. Po potrebi zavirajte.

PREVIDNO

Če povišate hitrost s pedalom za plin in potem odmaknete nogo s pedala za plin, tempomat ACC hitrosti in razdalje morebiti ne bo mogel varno uravnati zaradi sistemskih omejitev.

- Bodite pripravljeni, da boste odreagirali, če bi situacija to zahtevala.

Opozorila na zaslonu

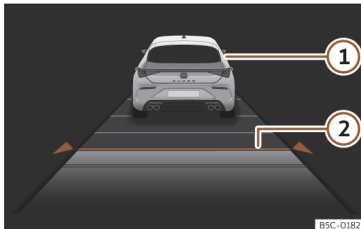

Sl. 160 Na zaslonu kombiniranega instrumenta: ACC aktiven.

- 1 Zaznano spredaj vozeče vozilo. Zasveti, če je potrebno uravnavanje razdalje do vozila.
- 2 Izbrana stopnja razdalje 2.

Ta informacija se lahko prikaže na osrednjem delu pogleda **Assistence** ali v levem delu profila z informacijami»» str. 67. Če pogledi niso izbrani, se samodejno prikaže v spodnjem osrednjem delu kombiniranega instrumenta v poenostavljeni obliki.

¹⁾ Ali po levi strani, če gre za države, kjer promet poteka po levi strani ceste.

Nastavljena hitrost se prikaže poleg prikaza statusa funkcije, kot je opisano v»» str. 245, Začetek uravnavanja.

Posebne vozne situacije

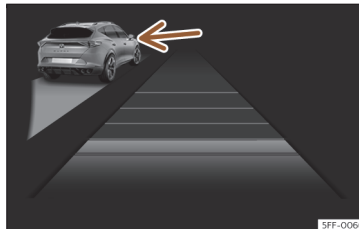

Sl. 161 Na zaslonu kombiniranega instrumenta: ACC aktiven, zaznano vozilo na levi strani

Upoštevajte omejitve in opozorila, ki so opisana na začetku tega poglavja. »» Δ v poglavju Uvod na str. 245.

Izogibanje prehitevanju po desni strani¹⁾

Če je na levem voznem pasu zaznano vozilo, ki vozi s hitrostjo, ki je nižja od nastavljene hitrosti voznika, se sproži zaviranje vozila zno-

traj komfortnih omejitev, da se prepreči prehitevanje po desnem voznem pasu»» sl. 161.

To uravnavanje lahko deaktivirate s spremembo nastavljene hitrosti ali s pritiskom na pedal za plin.

Funkcija deluje pri hitrostih nad 80 km/h (50 mph). V določenih državah morebiti ni na voljo.

Postopki prehitevanja

Če se za prehitevanje vklopi smernik, ACC zmanjša razdaljo do spredaj vozečega vozila, da olajša postopek prehitevanja. Nastavljena hitrost ne bo presežena.

Funkcija deluje pri hitrostih nad 80 km/h (50 mph). V določenih državah morebiti ni na voljo.

Funkcija Stop&Go

ACC lahko vozilo zavira do popolne zaustavitve (0 km), če se vozilo spredaj zaustavi. Pri vozilih z ročnim menjalnikom je treba pritisniti na pedal sklopke, da se vozilo popolnoma zaustavi.

ACC ostaja aktiven in na zaslonu kombiniranega instrumenta se za nekaj sekund prikaže obvestilo **ACC pripravljen na speljevanje**. To obvestilo lahko s pritiskom tipke **RES** »

ali, odvisno od opreme, s prevzemom krmljenja podaljšate ali ponovno aktivirate. V tem času se vozilo ponovno začne premikati, če spelje spredaj vozeče vozilo.

Da bi speljali, ko obvestilo **ACC pripravljen na speljevanje** ni več prikazano, in spredaj vozeče vozilo spelje:

- Za hip pritisnite na pedal za plin (in pri voziilih z ročnim menjalnikom previdno spustite pedal sklopke).

Tempomat ACC se izključi, če med mirovanjem nastopijo naslednje situacije:

- Če se vozilo zaustavi za več minut.
- Če se odprejo vrata.

⚠ POZOR

Če je na zaslonu kombiniranega instrumenta prikazano sporočilo **ACC pripravljen na speljevanje** in se spredaj vozeče vozilo začne premikati, se vaše vozilo prav tako začne samodejno premikati. V tem primeru ovire na cesti morebiti ne bodo zaznane. Posledica so lahko nezgode in hude poškodbe.

- Pred vsakim postopkom speljevanja vedno preverite razmere na cesti in po potrebi vozilo zavirajte sami.

Omejitve sistema ACC

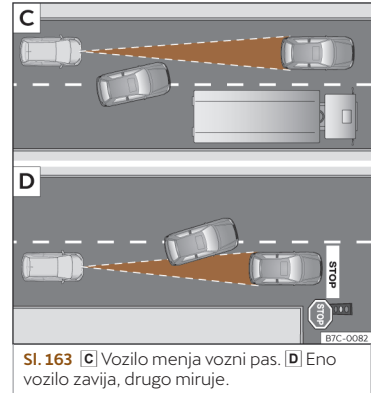
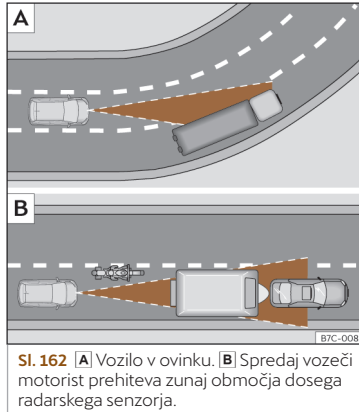

Omejitve sistema ACC pomenijo, da ni primeren za vse situacije »» ⚠ v poglavju Uvod na str. 245.

CUPRA priporoča, da funkcije ne uporabljate v naslednjih primerih »» ⚠:

- Močan dež, sneg ali gosta megla.
- Med vožnjo skozi tunele.
- V območju gradbišč.
- Pri vožnjah po ovinkastih predelih, npr. po gorskih cestah.
- Pri vožnjah izven utrjenih cestišč.
- V parkirnih hišah.

- Na cestah z vstavljenimi kovinskimi predmeti, kot so tramvajski in železniški tiri.
- Na makadamskih cestah.

Še posebej previdni bodite, če ACC uporabljate v naslednjih situacijah:

Pri vožnjah skozi ovinke

ACC morebiti ne bo prepoznal spredaj vozečega vozila pri vožnji skozi ovinke, ali pa bo uravnaval razdaljo do vozil na drugi strani cestišča»» sl. 162 [A].

Vozila izven območja senzorjev

V naslednjih situacijah ACC morebiti ne bo reagiral, ali pa bo reagiral počasneje ali neprimerno:

- Zamaknjeno vozeča vozila ali vozila izven območja zaznavanja senzorjev, npr. motorna kolesa.»» sl. 162 [B]
- Vozila, ki se na kratki varnostni razdalji pomikajo na vaš vozni pas»» sl. 163 [C].
- Vozila z natovorjenimi ali montažnimi deli, ki na strani, zadaj ali nad vozilom segajo čez prvotno obliko vozila.

Objekti, ki niso zaznani

Funkcija ACC zaznava in reagira samo na vozila, ki vozijo v isti smeri. Zato ne prepoznavata:

- Ljudi.

- Živali.
- Vozil, ki vozijo v nasprotni smeri ali prečkajo cestišče.
- Drugih mirujočih ovir.

Lahko se zgodi, da ACC ne bo reagiral na zastavljena vozila. Če npr. vozilo, ki ga je zaznal tempomat ACC, zavije ali zapelje iz kolone, pred njim pa je mirujoče vozilo, ACC na mirujoče vozilo ne bo reagiral»» sl. 163 [D].

POZOR

Pri uporabi sistema ACC za zgoraj navedene situacije lahko pride do nezgod in hudih poškodb, pa tudi do kršitev cestnoprometnih predpisov.

Napake in rešitve

ACC ni na voljo

Kontrolna lučka sveti rumeno:

- Če je radarski senzor umazan ali nepravilno naravnano. Upoštevajte omejitve in opozorila, ki so opisana na začetku tega poglavja.»» str. 234
- Prišlo je do motnje ali okvare. Kontakt izključite in ga po nekaj minutah ponovno vključite.
- Če napake ne odpravite, obiščite pooblaščen servis.

ACC ne deluje po pričakovanjih

- Prepričajte se, da radarski senzor pravilno deluje»» str. 234.
- Če se zavore pregrejejo, se uravnavanje samodejno prekine. Počakajte, da se zavore ohladijo, in ponovno preverite delovanje sistema.
- Nenavaden hrup med samodejnim zaviranjem sistema ACC je normalen in ni znak za anomalije.

V naslednjih pogojih se lahko zgodi, da se tempomat z avtomatskim uravnavanjem razdalje (ACC) ne odzove:

- Pri pritisnjenem pedalu za plin ali zavornem pedalu.
- Prestava ni vstavljena ali ni vstavljenega položaja R.
- Če vozilo pelje vzvratno.
- ESC uravnava.
- Če voznik nima pripetega varnostnega pasu.
- Če je na vozilu ali prikolici pokvarjena zavorna luč.
- Če je število vrtljajev motorja previsoko ali prenizko.
- Če je aktivirana parkirna zavora.
- Vožnja po strmih klancih.

Proaktivna prilagoditev hitrosti

Uvod

Proaktivna prilagoditev hitrosti prilagodi hitrost zaznamim omejitvam hitrosti in značilnostim ceste (ovinki, križišča, krožni promet itd.).

Proaktivna prilagoditev hitrosti je dodatna funkcija tempomata ACC»» str. 244 ter uporablja sistem za prepoznavanje prometnih znakov»» str. 75 in navigacijske podatke infotainment sistema.

Proaktivna prilagoditev hitrosti je na voljo glede na opremo, vendar ne v vseh državah.

POZOR

Proaktivna prilagoditev hitrosti ne more premostiti fizikalnih zakonov in deluje samo v okviru svojih zmožnosti. Povečana udobnost te funkcije vas ne sme zavesti, da bi tvegali in s tem ogrozili varnost. Če se uporablja malomarno in na nepredviden način, lahko povzroči nezgode in hude poškodbe. Sistem ne more nadomestiti voznikove pozornosti.

- Hitrost vožnje vedno prilagodite vidljivosti, vremenskim pogojem, razmeram na cestišču in prometnim razmeram.
- Vedno bodite pozorni na promet in vedno opazujte okolico vozila.

- Vedno bodite pripravljeni, da sami prilagodite hitrost. Če sistem za prepoznavanje prometnih znakov ne deluje pravilno ali navigacijski podatki niso posodobljeni, se lahko hitrost nepričakovano in nenadoma spremeni, ali pa se ne prilagodi trenutni prometni situaciji. Dodatno lahko hitrost, ki jo je prilagodil sistem, ne ustreza vašemu načinu vožnje.

- Vedno bodite pripravljeni, da sami prilagodite hitrost. Če vozite brez aktivnega vodenja do cilja, če zapustite pot, ki jo je izračunal navigacijski sistem, ali pa lokacije vozila ni mogoče natančno določiti, ker GPS ne posreduje pravih podatkov, se lahko hitrost nepričakovano in nenadoma spremeni, ali pa se ne prilagodi trenutni vozni situaciji.

- Vedno uporabljajte aktualne navigacijske podatke.

- Vedno upoštevajte najvišjo dovoljeno hitrost. V primeru omejitev hitrosti, ki niso vključene v navigacijskih podatkih, se lahko najvišja dovoljena hitrost prekorači.

Napotek

Prav tako upoštevajte varnostna navodila v povezavi s tempomatom ACC»» str. 244.

Omejitve proaktivne prilagoditve hitrosti

Poleg omejitev sistema za prepoznavanje prometnih znakov»» str. 75 in omejitev tempomata ACC ima proaktivna prilagoditev hitrosti naslednje sistemske omejitve:

- Proaktivna prilagoditev hitrosti prepozna samo prometne znake, ki kažejo omejitve hitrosti. Proaktivna prilagoditev hitrosti zlasti ne upošteva pravila za prednost ali semaforje.

- Na cestah, ki niso vključene v navigacijskih podatkih, ali pa so vključene z malo natančnostjo, proaktivna prilagoditev hitrosti ni na voljo.

- Če se zazna omejitev hitrosti na podlagi navigacijskih podatkov, ne zazna pa je sistem za prepoznavanje prometnih znakov, se prikazana hitrost prilagodi nazadnje shranjeni hitrosti.

- Proaktivna prilagoditev hitrosti ni na voljo za omejitve hitrosti, nižje od pribl. 20 km/h (pribl. 15 mph). V tem primeru se relevantno obvestilo prikaže na zaslonu kombiniranega instrumenta.

Aktivacija proaktivne prilagoditve hitrosti



V infotainment sistemu, v meniju za asistenčne sisteme, lahko individualno prilagodite, na katero vrsto dogodkov naj se odziva vozilo >>> str. 91.

- Odzivanje na potek poti.
- Odzivanje na dovoljene hitrosti.

Voznja s proaktivno prilagoditvijo hitrosti

- Aktivirajte tempomat ACC >>> str. 245.
- Prilagodite razdaljo in hitrost.
- Aktivirajte proaktivno prilagoditev hitrosti.

Kakor hitro sistem prepozna omejitev hitrosti ali relevantni potek poti med potjo, se na zaslonu kombiniranega instrumenta pojavi opozorilo. Opozorilo navede razlog in hitrost, na katero bo prilagojeno vozilo zaradi omejitve.

-  Prilagoditev zaradi omejitve hitrosti.
-  Prilagoditev zaradi poteka poti.

V primeru prilagoditve zaradi omejitve hitrosti se zaznana hitrost shrani kot zelena hitrost. V primeru prilagoditve zaradi poteka

poti vozilo ponovno pospeši po tem, ko razlog za prilagoditev preneha veljati, in hitrost se prilagodi na shranjeno.

Za ovinke navedena hitrost je odvisna od voznega profila >>> str. 227.

Prekinitev prilagoditve hitrosti

- Med opozorilom pritisnite tipko **RES**.
- Med prilagoditvijo pritisnite tipko **SET**.

Prilagoditev napovedane hitrosti

Napovedano hitrost je mogoče prilagoditi samo pri prilagoditvi prek omejitve hitrosti.

Večfunkcijski volan:

- RES** +1 km/h (1 mph), samo ko uravnana ACC
- SET** -1 km/h (1 mph), samo ko uravnana ACC
- +** +10 km/h (5 mph)
- +10 km/h (5 mph)

Če se prikazana hitrost preveč prilagodi, se proaktivna prilagoditev hitrosti prekine.

Napotek

- Ko je zaznana omejitev hitrosti, proaktivna prilagoditev hitrosti prilagodi shranjeno hitrost tudi pri izključenem tempomatu ACC. Ta pa ne bo uravnavana.

- Če hitrost, s katero vozimo, znatno prekorači zaznano omejitev hitrosti, ki jo prepozna sistem za prepoznavanje prometnih znakov, se na zaslonu kombiniranega instrumenta pojavi opozorilo.
- Pri vključevanju na avtocesto brez omejitve hitrosti se priporočena hitrost samodejno shrani kot zelena hitrost. Če je bila za avtocesto brez omejitve hitrosti že predhodno shranjena višja hitrost, se uporabi ta namesto priporočene hitrosti.

Težave in rešitve

Prikaže se obvestilo, ki navaja, da proaktivna prilagoditev hitrosti trenutno ni na voljo ali pa ni na voljo v vaši državi.

- Če je to obvestilo prikazano dalj časa in je v vaši državi proaktivna prilagoditev hitrosti na voljo, obiščite pooblaščen servis CUPRA.

Napotek

Glede na motnjo se lahko v meniju **Status vozila** prikažejo dodatne informacije >>> str. 90.

Asistenca za ohranjanje smeri na voznem pasu Lane Assist

Uvod

Asistenca za ohranjanje smeri na voznem pasu Lane Assist podpira voznika znotraj fizikalnih sistemskih omejitev, če grozi, da bo zapustil vozni pas. Funkcija ni primerna in ni izdelana, da samodejno ohranja vozilo na voznem pasu.

Asistenca za ohranjanje smeri na voznem pasu Lane Assist s kamero v vetrobranskem steklu zazna morebitne omejitvene linije voznega pasu, po katerem vozi vozilo. Če se vozilo preveč približa omejitvenim linijam voznega pasu, sistem opozori voznika s korekturnim posegom v krmiljenje. Voznik lahko kadar koli prekine korekturni poseg v krmiljenje.

Pri vključenih smernikih se opozorilo ne pokaže, saj asistenca za ohranjanje smeri domneva, da gre za namerno menjavo pasu.

Sistemske omejitve

Asistenco za ohranjanje smeri na voznem pasu Lane Assist uporabljajte samo na avtocestah in dobro vzdrževanih hitrih cestah.

Sistem ni na voljo pod naslednjimi pogoji:

- Če je hitrost vožnje nižja od pribl. 55 km/h (30 mph).
- Sistem ni prepoznal omejitvenih linij.
- V ostrih ovinkih.
- Začasno pri zelo športnem načinu vožnje.

⚠ POZOR

Inteligentna tehnika asistenc za ohranjanje smeri ne more premagati fizikalnih in sistemsko pogojenih omejitev. Zaradi nepazljive ali nenadzorovane uporabe asistenc za ohranjanje smeri lahko pride do nezgod in hudih poškodb. Sistem ne more nadomestiti voznikove pozornosti ali manevriranja.

- Hitrost in varnostno razdaljo do spredaj vozečih vozil vedno prilagodite vidljivosti, vremenskim, cestnim in prometnim razmeram.
- Roke naj bodo vedno na volanu, da boste vedno pripravljeni na krmiljenje. Odgovornost ohranjanja smeri na voznem pasu je vedno pri vozniku.
- Asistenca za ohranjanje smeri ne zazna vseh talnih oznak. Asistenca za ohranjanje smeri lahko slabo cestišče, strukture cestišča ali predmete pomotoma zazna kot talne oznake. Izogibajte se nezaželenim posegom v sistem.
- Bodite pozorni na prikaze na zaslonu kombiniranega instrumenta in ravnajte skladno z zahtevami, če prometna situacija to dovoljuje.

- V naslednjih situacijah lahko pride do nezaželenih posegov sistema ali do polnega izpada sistema: V teh situacijah je potrebna posebna pozornost voznika in po potrebi začasna izključitev asistenc za ohranjanje smeri na voznem pasu Lane Assist.

- Pri zelo športnem načinu vožnje.
- Pri neugodnih vremenskih pogojih in cestah v slabem stanju.
- V območjih gradbišč.
- Pred spremembami naklona cestišča in rečnimi strugami.

- Vedno pozorno opazujte okolico vozila in vozite proaktivno.
- Če je vidno polje kamere umazano, prekrito ali poškodovano, lahko to ovira delovanje asistenc za ohranjanje smeri.

Kontrolna lučka



Sveti zeleno

Asistenca za ohranjanje smeri na voznem pasu Lane Assist je aktivna in razpoložljiva.



Sveti rumeno

Asistenca za ohranjanje smeri na voznem pasu Lane Assist poseže v krmiljenje s korekturnim posegom.

Asistenčni sistemi



Sveti rumeno

Asistenca za ohranjanje smeri na voznem pasu (Lane Assist)

Ob vklopu kontakta se za kratek čas prižgejo nekatere opozorilne in kontrolne lučke. Čez nekaj sekund ugasnejo.

⚠ POZOR

Upoštevajte varnostna opozorila »» ⚠ v poglavju Kontrolne in opozorilne lučke na str. 86.

Vožnja z asistenco za ohranjanje smeri na voznem pasu Lane Assist

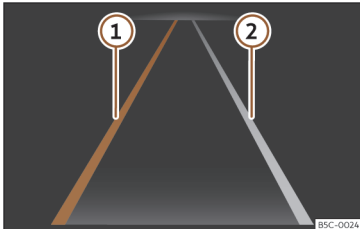



Sl. 164 Na zaslonu kombiniranega instrumenta: prikazi asistencije za ohranjanje smeri na voznem pasu Lane Assist.

- 1 Zaznana omejitvena linija. Sistem posreduje s korekcijo na prikazani strani.
- 2 Zaznana omejitvena linija. Sistem ne posreduje.

Vklop oz. izklop asistencije za ohranjanje smeri

V nekaterih državah je asistenca za ohranjanje smeri na voznem pasu Lane Assist vedno aktivirana, ko je vključen kontakt. Status povezave je prikazan v meniju **Asistenčni sistemi** infotainment sistema ali meniju **Asistenčni sistemi** po pritisku ustrezne tipke. Asistenca za ohranjanje smeri na voznem pasu Lane Assist se aktivira in deaktivira v teh menijih.

Asistenca za ohranjanje smeri na voznem pasu Lane Assist je pripravljena, da aktivno posreduje pri hitrostih od pribl. 60 km/h (35 mph) in po prepoznavanju omejitvenih linij (status sistema: aktiven). Kontrolna lučka  sveti zeleno. Ko sistem posreduje s korekturnim posegom v krmiljenje, sveti rumena kontrolna lučka .

Če kontrolna lučka na zaslonu kombiniranega instrumenta ne sveti, to pomeni, da je asistenca za ohranjanje smeri na voznem pasu Lane Assist vključena, vendar ni pripravljena na posredovanje, ali pa je deaktivirana.

Ko aktivirate smernik, sistem začasno preklopi v pasivno stanje, da omogoči menjavo voznega pasu.

Energično vrtenje ali popravek volana voznika povzroči, da sistem začasno preklopi v pasivno stanje.

Zahteva za poseg voznika

Če krmiljenje ni korigirano ročno, sistem voznika k temu pozove s prikazom na zaslonu kombiniranega instrumenta in akustičnim opozorilom.

Če se voznik ne odzove, sistem preklopi v pasivno stanje.

Neodvisno od manevrov z volanom je voznik z obvestilom na zaslonu kombiniranega instrumenta in z dodatnimi akustičnimi opozorili pozvan, da vozilo usmeri na sredino voznega pasu, če dalj časa ni aktivnosti z volanom.

Vibriranje volana

Naslednje situacije lahko povzročijo vibriranje volana:

- Med močnim korekturnim posegom sistema v krmiljenje omejitvenih linij ni več mogoče prepoznati.

Prav tako je mogoča izbira vibriranja volana v meniju **Asistence** infotainment sistema. V tem primeru, če vozilo, ki je opremljeno z asistenco za ohranjanje smeri, prevozi zaznano linijo, začne volan vibrirati.

Odpravljanje motenj

Obvestila o napakah, sistem se izklopi

- Očistite vetrobransko steklo. »» str. 351
- Preverjajte, ali je vetrobransko steklo v vidnem polju kamere morda poškodovano.

Obnašanje sistema je drugačno od pričakovane

- Vidno polje kamere redno čistite in po potrebi očistite umazanijo, sneg in led.
- Vidnega polja kamere ne prekrivajte.
- Preverjajte, ali je vetrobransko steklo v vidnem polju kamere morda poškodovano.
- Na volan ne nameščajte delov opreme.

Ob dvomih in dodatnih vprašanjih se obrnite na pooblaščenega partnerja CUPRA.

Asistenca za vožnjo (Travel Assist)

Uvod

Asistenca za vožnjo (Travel Assist) združuje tempomat z avtomatskim uravnavanjem razdalje (ACC) in asistenco za ohranjanje smeri na voznem pasu. Znotraj sistemskih omejitev lahko vozilo vzdržuje razdaljo do spredaj vožečega vozila, ki jo je predhodno

izbral voznik, in ostaja na položaju znotraj voznega pasu.

Travel Assist uporablja iste senzorje kot tempomat z avtomatskim uravnavanjem razdalje (ACC) in asistenca za ohranjanje smeri na voznem pasu Lane Assist. Zato pozorno preberite informacije o tempomatu ACC »» str. 244 in asistenci za ohranjanje smeri na voznem pasu Lane Assist»» str. 252 ter upoštevajte sistemske omejitve in tam navedena navodila.

Območje hitrosti

Travel Assist uravnava hitrost med pribl. 30 km/h (pribl. 20 mph) in pribl. 210 km/h (pribl. 130 mph); v primeru asistenc za ohranjanje smeri na voznem pasu med 0 km/h (0 mph) in pribl. 250 km/h (pribl. 155 mph).

Vožnja z asistenco Travel Assist

Travel Assist samodejno nadzira pedal za plin, zavore in krmiljenje. Dodatno lahko Travel Assist znotraj svojih omejitev popolnoma zaustavi vozilo in ponovno nadaljuje z vožnjo.

Podporno uravnavanje lahko kadar koli onemogočite.

Kako vedeti, če je vozilo opremljeno z asistenco Travel Assist?

Vozilo je opremljeno z asistenco Travel Assist, če ima večfunkcijski volan tipko  »» sl. 167.

Zahteva za poseg voznika

Če roke umaknete z volana, vas sistem po nekaj sekundah pozove z obvestilom na zaslonu kombiniranega instrumenta in z akustičnimi opozorili, da ponovno prevzamete krmiljenje.

POZOR

Pametna tehnologija Travel Assist ne more premostiti fizikalnih zakonov in deluje samo v okviru svojih zmožnosti. Če se asistenca Travel Assist uporablja malomarno in na nepredviden način, lahko povzroči nezgode in hude poškodbe. Sistem ne more nadomestiti voznikove pozornosti.

- Upoštevajte sistemske omejitve in navodila za tempomat z avtomatskim uravnavanjem razdalje (ACC) in asistenco za ohranjanje smeri na voznem pasu (Lane Assist).
- Hitrost in varnostno razdaljo do spredaj vožečih vozil vedno prilagodite vidljivosti, vremenskim, cestnim in prometnim razmeram.
- Asistenca Travel Assist ne uporabljajte pri slabi vidljivosti, pri nepreglednih cestnih odsekih z veliko ovinkov ali pri možnostih

zdrsa, denimo pri snegu, ledu, dežju ali poplavam.

- Asistenca Travel Assist nikoli ne uporablja zunaj utrjenih terenov ali na neutrjenih cestniščih. Asistenca Travel Assist je izključno primerna za uporabo na utrjenih cestniščih.
- Asistenca Travel Assist ne reagira na osebe ali živali, prav tako ne na vozila, ki prečkajo cestišče ali prihajajo naproti iz nasprotna smeri.
- Takoj zavirajte, če asistenca Travel Assist hitrosti ne zniža dovolj.
- Takoj zavirajte, če se obvestilo prikaže na zaslonu kombiniranega instrumenta.
- Zaviranje, če se po prikazu obvestila za zaviranje vozilo nenamerno premika.
- Roke imejte vedno na volanu, kajti vselej morate biti pripravljeni, da posežete v krmljenje. Voznik je vedno odgovoren, da vozilu ohrani na voznem pasu.
- Če je mogoče, med vožnjo ne nosite rokavic. Sistem bi lahko to interpretiral, kot da ni vozne aktivnosti.
- Če se na zaslonu kombiniranega instrumenta prikaže poziv vozniku, da naj prevzame nadzor nad vozilom, takoj prevzemite nadzor nad vozilom.
- Vedno bodite pripravljeni, da sami prilagodite hitrost.

Navodila na zaslonu kombiniranega instrumenta

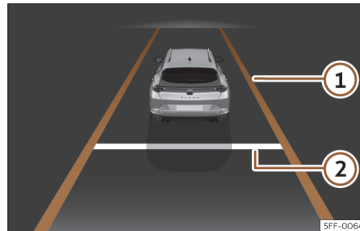

Sl. 165 Na zaslonu kombiniranega instrumenta: prikaz z aktivnim uravnavanjem.

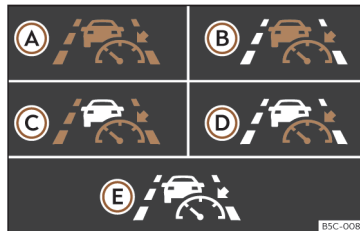

Sl. 166 Na zaslonu kombiniranega instrumenta: kontrolne lučke.

Prikazi na zaslonu

»» sl. 165

- 1 Funkcija prilagodljivega vodenja po voznem pasu je aktivna.

- 2 Nastavljena razdalja.

Dodatno, odvisno od opreme, nekatere kontrolne lučke kažejo status sistema na zaslonu kombiniranega instrumenta.

»» sl. 166

- A Travel Assist aktiven, tempomat z avtomatskim uravnavanjem razdalje in prilagodljivo vodenje po voznem pasu aktivna.
- B Travel Assist aktiven, tempomat z avtomatskim uravnavanjem razdalje aktiven in prilagodljivo vodenje po voznem pasu pasivno.
- C Travel Assist aktiven, tempomat z avtomatskim uravnavanjem razdalje pasiven in prilagodljivo vodenje po voznem pasu aktivno.
- D Travel Assist aktiven, tempomat z avtomatskim uravnavanjem razdalje in prilagodljivo vodenje po voznem pasu pasivna.
- E Neaktivna asistenca Travel Assist.

Odvisno od opreme je lahko prikazanih več podrobnosti v kombiniranem instrumentu, npr. prekinjene linije ali druga vozila na cestišču.

Upravljanje asistence Travel Assist

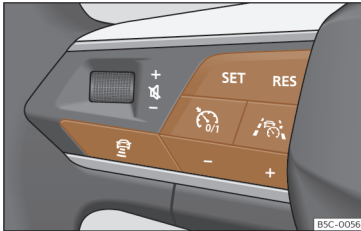

Sl. 167 Leva stran večfunkcijskega volana: tipke za upravljanje asistence Travel Assist.

Vklop

- Pritisnite tipko  na večfunkcijskem volanu.

Kontrolna lučka , zasveti zeleno. Na zaslonu kombiniranega instrumenta se prikaže naslednje opozorilo: Asistenca Travel Assist vzdržuje trenutno hitrost in predhodno nastavljeno razdaljo do spredaj vozečega vozila. Istočasno zazna oznake na cestišču in vozilo s krmiljenjem ohranja na voznem pasu.

Prekinitev uravnavanja

- Za hip pritisnite tipko  na večfunkcijskem volanu ali pritisnite na zavorni pedal.

Nastavljena razdalja ostane shranjena.

Izvedba nadaljnjih nastavitvev

Asistenca Travel Assist se upravlja na enak način kot tempomat ACC»» str. 245.

Težave in rešitve

Travel Assist ni na voljo, ali pa ne deluje pričakovano

Kontrolna lučka zasveti rumeno. Na zaslonu kombiniranega instrumenta se prikaže relevantno opozorilo.

- Prišlo je do napake v senzorjih. Preverite vzroke in rešitve, opisane v»» str. 234.
- Sistemske omejitve so prekoračene.
- Če napake ne odpravite, obiščite pooblašeni servis.

Prevzemite krmiljenje

Kontrolna lučka sveti belo ali rdeče, odvisno od nujnosti posega. Razen tega se prikaže obvestilo.

- Roke ste umaknili z volana za nekaj sekund. Primate za volan in prevzemite nadzor nad vozilom.
- Dosežne so sistemske omejitve. Primate za volan in prevzemite nadzor nad vozilom.

Travel Assist se samodejno izklopi

Vozila brez asistence za pomoč v sili (Emergency Assist): Roke ste umaknili z volana za dalj časa.

- Napačno delovanje. Obrnite se na pooblašeni servis.

Upravljanje se nepričakovano prekine

Vozila brez asistence za menjavo pasu: Vključili ste smernik.

Asistenca za pomoč v sili Emergency Assist

Delovanje

Asistenca za pomoč v sili Emergency Assist zazna, ali je voznik neaktiven, in lahko vozilo avtomatsko ohranja na voznem pasu in po potrebi popolnoma zaustavi. Na ta način lahko sistem aktivno preprečuje nezgode ali zmanjšuje posledice nezgode.

Asistenca za pomoč v sili Emergency Assist uporablja iste senzorje kot tempomat z avtomatskim uravnavanjem razdalje (ACC) in asistenca za ohranjanje smeri na voznem pasu Lane Assist. Zato pozorno preberite informacije o tempomatu ACC»» str. 244 in asistenca za ohranjanje smeri na voznem pasu Lane

Asistenčni sistemi

Assist» str. 252 ter upoštevajte sistemske omejitve in tam navedena navodila.

Če asistenca za pomoč v sili Emergency Assist zazna, da voznik ni aktiven, voznika pozove, da prevzame nadzor nad vozilom. Za to izda optična in akustična opozorila ter večkrat nenadoma zavre. Varnostni pas se zategne (odvisno od opreme). Sistem počasni vozilo in ga ohranja na voznem pasu.

Prilagoditev lahko kadar koli prekinete, tako da premaknete volan, pospešite ali zavirate.

Medtem ko asistenca za pomoč v sili deluje, so drugi udeleženci v prometu opozorjeni, kot sledi:

- Opozorilne utripalke se tik za tem vključijo.
- Oglasi se hupa (odvisno od hitrosti).

Kakor hitro vozilo miruje, se zgodi naslednje:

- Vsa vrata se odklenejo.
- Vključi se osvetlitev notranjosti.
- Odvisno od opreme se izvede klic v sili (eCall).
- Elektronska parkirna zavora je aktivirana in prestavno stikalo je v položaju P.

Vklop in izklop

Asistenca za pomoč v sili Emergency se lahko vključi in izključi v infotainment sistemu, v meniju za asistenčne sisteme» str. 91.

Ko je asistenca za pomoč v sili Emergency Assist vključena, se aktivira pod naslednjimi pogoji:

- Asistenca Travel Assist ali asistenca za ohranjanje smeri na voznem pasu Lane Assist je vključena.
- Sistem mora na obeh straneh vozila prepoznati omejitveno linijo pasu.

Odpravljanje motenj

 **Asistenca za pomoč v sili Emergency Assist ni na voljo**

Kontrolna lučka zasveti rumeno. Na zaslonu kombiniranega instrumenta se prikaže relevantno opozorilo.

- Okence objektivna kamere je umazano. Očistite vetrobransko steklo.
- Vidljivost kamere je omejena zaradi vremenskih razmer, npr. snega, ali ostankov čistilnega sredstva ali obloge. Očistite vetrobransko steklo.
- Vidljivost kamere je omejena zaradi dodatne opreme ali nalepk. Območje kamere mora biti prosto.
- Kamera je bila zamaknjena ali poškodovana, npr. zaradi poškodb vetrobranskega stekla. Preverite, ali so na kameri vidne poškodbe.
- Prišlo je do motnje ali okvare. Izključite in ponovno vključite električni pogon.

- Če napaka ostaja, izklopite asistenco za pomoč v sili Emergency Assist in obiščite pooblaščen servis.

POZOR

Inteligentna tehnologija asistenc za pomoč v sili ne more premostiti določenih fizikalnih omejitev in deluje samo znotraj sistemskih omejitev. Voznik je vedno odgovoren za vožnjo vozila.

- Hitrost in varnostno razdaljo do spredaj vozečih vozil vedno prilagodite vidljivosti ter vremenskim, cestnim in prometnim razmeram.
- Asistenca za pomoč v sili ne more vedno samostojno preprečiti nezgod in hudih poškodb.
- Če je mogoče, med vožnjo ne nosite rokavic. Sistem bi lahko to interpretiral, kot da ni vzorne aktivnosti.
- Če je radarski senzor ali kamera prekrita ali je bila zamaknjena ali poškodovana, lahko sistem nezaželeno poseže v zaviranje ali krmiljenje.
- Asistenca za pomoč v sili ne reagira na osebe ali živali, prav tako ne na vozila, ki prečkajo cestišče ali prihajajo naproti iz nasprotno smeri.

POZOR

Pri nezaželenem posegu asistenc za pomoč v sili Emergency Assist lahko pride do nezgod in hudih poškodb.

- Če se vozilo obnaša drugače, kot je pričakovano, prekinite poseg asistenc za pomoč v sili Emergency Assist, tako da močno pritisnete na pedal za plin ali zavorni pedal ali pa premaknete volan.
- Ne uporabite asistenc za vožnjo Travel Assist ali asistenc za ohranjanje smeri na voznem pasu Lane Assist. Obiščite pooblaščen servis, da preverijo sistem.

Napotek

- Avtomatski posegi asistenc za pomoč v sili Emergency Assist se lahko prekinajo s pritiskom na pedal za plin ali zavorni pedal ali s premikom volana.
- Avtomatsko vklopljene opozorilne utripalke se lahko izklopijo s pritiskom pedala za plin ali zavornega pedala, premikom volana ali pritiskom tipke za opozorilne utripalke.
- Po potrebi lahko asistenc za pomoč v sili Emergency Assist vozilo popolnoma zaustavi.
- Ko se aktivira asistenc za pomoč v sili Emergency Assist, je treba za ponovno aktiviranje vklopiti in izklopiti kontakt.

Asistenc za opozarjanje na vozila v mrtvem kotu (Side Assist) z opozorilom na prečni promet zadaj (RCTA) in asistenc za stranski promet zadaj (Exit Assist)

Uvod

Asistenc Side Assist pomaga pri zaznavanju prometa za vozilom.

Opozorilo na prečni promet zadaj (RCTA) pomaga pri vzvratnem odparkiranju, če smo parkirali na nepreglednem mestu, in pri manevriranju.

Asistenc za stranski promet zadaj (EWA) opozori potnika na morebitno nevarnost, ki se približuje od zadaj pri odpiranju ali pri odprtih vratih vozila.

POZOR

Inteligentna tehnika integrirane asistenc za opozarjanje na vozila v mrtvem kotu (Side Assist) z integriranim opozorilom na prečni promet zadaj (RCTA) in asistenc za stranski promet zadaj ne more premostiti določenih fizikalnih omejitev in deluje samo znotraj sistemskih omejitev. Malomarna in nenamerna uporaba asistenc za opozarjanje na vozila v mrtvem kotu ali opozorila

na prečni promet zadaj lahko povzročijo nezgode in hude poškodbe. Sistem ne more nadomestiti voznikove pozornosti.

- Hitrost in varnostno razdaljo do spredaj vozečih vozil vedno prilagodite vidljivosti, vremenskim, cestnim in prometnim razmeram.
- Roki imejte vedno na volanu, kajti vselej morate biti pripravljeni, da posežete v krmljenje.
- Upoštevajte kontrolne lučke v zunanjih ogledalih in na zaslonu kombiniranega instrumenta ter postopajte skladno s temi prikazi.
- Asistenc za opozarjanje na vozila v mrtvem kotu Side Assist lahko reagira na posebne konstrukcije na robu cestišča, npr. visoke ali neravne zaščitne ograje. V tovrstnih primerih lahko pride do napačnih opozoril.
- Nikoli ne uporabljajte asistenc za opozarjanje na vozila v mrtvem kotu Side Assist na neutrjenih cestah. Asistenc za opozarjanje na vozila v mrtvem kotu Side Assist je bila razvita samo za uporabo po utrjenih cestah.
- Vedno pozorno opazujte okolico vozila.
- Kontrolne lučke asistenc za opozarjanje na vozila v mrtvem kotu (Side Assist) imajo morebitno omejeno funkcionalnost pri neposrednem sončnem sevanju.

Asistenčni sistemi

Napotek

Če asistenca za opozarjanje na vozila v mrtvem kotu (Side Assist) z opozorilom na prečni promet zadaj ne deluje, kot je opisano v tem poglavju, je ne uporabljajte in obiščite pooblaščen servis.

Kontrolna lučka

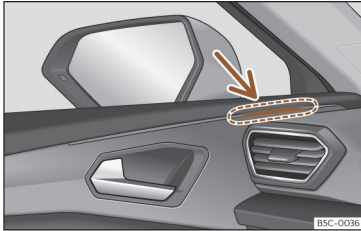

Sl. 168 Kontrolna lučka asistence za opozarjanje na vozila v mrtvem kotu.

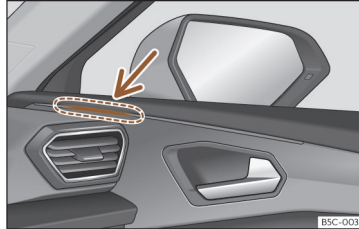

Sl. 169 Kontrolna lučka asistence za opozarjanje na vozila v mrtvem kotu.

Zasveti

Za hip zasveti: asistenca za opozarjanje na vozila v mrtvem kotu je aktivirana in pripravljena na delovanje, npr. pri vklopu sistema.

Trajno sveti: asistenca za opozarjanje na vozila v mrtvem kotu je prepoznala vozilo v mrtvem kotu.

Utripa

Zaznано je bilo vozilo na pomožnem pasu in istočasno je bil vklopljen smernik v smeri zaznanega vozila »» .

Pri vozilih, ki so dodatno opremljena z asistenco za ohranjanje smeri na voznem pasu Lane Assist »» str. 252, se opozorilo oglasi, ko zapustite vozni pas, tudi če smernik ni bil vklopljen (Lane Assist „Plus“ »» str. 260).

Obe lučki zasvetita ob vklopu kontakta in morata po pribl. 2 sekundah ponovno ugasniti. V tem času se preveri delovanje sistema.

Če ni prikaza kontrolne lučke asistence za opozarjanje na vozila v mrtvem kotu, to pomeni, da asistenca za opozarjanje na vozila v mrtvem kotu v okolici ni zaznala drugega vozila »» .

Če je zunanja osvetlitev slaba, se intenzivnost svetlobe, s katero zasveti kontrolna lučka, zmanjša. Uporabnik lahko spremeni intenzivnost kontrolne lučke z do 5 stopnjami v infotainment sistemu.

POZOR

Če ne upoštevamo kontrolnih lučk in ustreznih opozoril, lahko to povzroči zaustavitve vozila ter tudi nezgode in hude poškodbe.

- Opozorilnih lučk in opozoril ne smete ignorirati.
- Ukrepajte, kot je potrebno.

PREVIDNO

Zaradi neupoštevanja prikazanih kontrolnih lučk in ustreznih sporočil se vozilo lahko poškoduje.

Asistenca za opozarjanje na vozila v mrtvem kotu (Side Assist)

Asistenca za opozarjanje na vozila v mrtvem kotu nadzira območje za vozilom z radarskimi senzorji »» str. 7. Za to sistem meri »»

razdaljo in razliko v hitrosti glede na druga vozila. Asistenca za opozarjanje na vozila v mrtvem kotu ne deluje pri hitrostih pod pribl. 15 km/h (9 mph).

Širina voznega pasu ni zaznana individualno, temveč je predhodno določena v sistemu. Iz tega razloga se lahko na širokih pasovih ali med dvema pasoma pojavijo napačni prikazi. Poleg tega sistem lahko zazna vozila, ki vozijo dva vozna pasova (če obstajajo) od vašega, ali druge fiksne predmete, kot na primer zaščitne ograje, in sproži lažno opozorilo.

Vozne situacije

Kontrolna lučka v ustreznem zunanjem ogledalu obvešča o prometni situaciji za vozilom, če jo sistem oceni kot kritično. Kontrolna lučka levega zunanjega ogledala» sl. 168 obvešča o prometni situaciji na levi strani za vozilom, kontrolna lučka desnega zunanjega ogledala» sl. 169 pa o prometni situaciji na desni strani za vozilom.

Na območju opozorilnih lučk asistencije za menjavo pasu ne sme biti predmetov.

Asistenca za ohranjanje smeri na voznem pasu Lane Assist Plus.

Asistenco za ohranjanje smeri na voznem pasu Lane Assist Plus lahko uporabljamo z aktiviranjem asistencije za ohranjanje smeri

na voznem pasu **Lane Assist**» str. 252 in asistencije za opozarjanje na vozila v mrtvem kotu **Side Assist**. V tem primeru so funkcije razširjene, kot je opisano spodaj.

Če voznik začne z menjavo voznega pasu v potencialno kritični situaciji:

- Lučka utripa v ustreznem vzratnem ogledalu, čeprav smernik ni bil aktiviran.
- Volan vibrira, da voznika opozori na nevarnost trka.
- Sledita korekcija volana in povratek vozila na vozni pas.

Vozne situacije

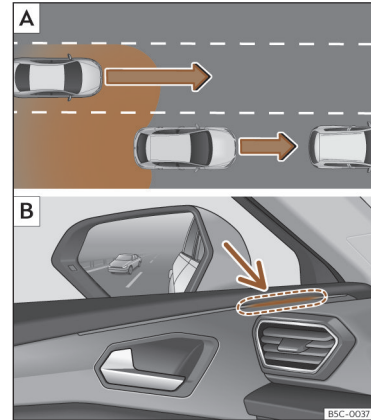

Sl. 170 Shematski prikaz: **A** Postopek prehitevanja s prometom za vozilom. **B** Prikaz asistencije za opozarjanje na vozila v mrtvem kotu s kontrolno lučko na levi strani.

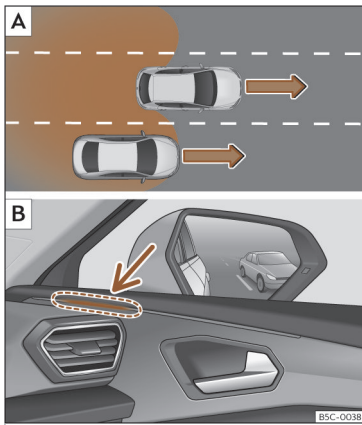

Sl. 171 Shematski prikaz: **A**) Postopek prehitevanja na osrednjem pasu in nato menjava na desni vozni pas. **B**) Prikaz asistencije za opozarjanje na vozila v mrtvem kotu s kontrolno lučko na desni strani.

V naslednjih situacijah se prikaže prikaz v kontrolni lučki»» **sl. 170** **B**) (puščica) ali »» **sl. 171** **B**) (puščica):

- Pri prehitevanju drugega vozila»» **sl. 170** **A**).

• Pri prehitevanju drugega vozila»» **sl. 171** **A**) z razliko v hitrosti pribl. 10 km/h (6 mph). Če gre za prehitevanje z veliko višjo hitrostjo, ni prikaza.

Čim hitreje se bliža drugo vozilo, tem prej zasveti prikaz v kontrolni lučki, saj asistenca za opozarjanje na vozila v mrtvem kotu upošteva razliko v hitrosti v primerjavi z drugimi vozili. Iz tega razloga se pri enaki razdalji do drugega vozila prikaz včasih pojavi prej in včasih pozneje.

Fizikalne in sistemsko pogojene omejitve

V določenih voznih situacijah lahko asistenca za opozarjanje na vozila v mrtvem kotu napačno interpretira prometno situacijo. Npr. v naslednjih situacijah:

- V ostrih ovinkih.
- Pri voznih pasovih različne širine.
- V območjih z izrazito spremembo naklona.
- V slabih vremenskih razmerah.
- Pri posebnih objektih na straneh, npr. visoke ali poševne zaščitne ograde.

Opozorilo na prečni promet zadaj (RCTA)



Sl. 172 Shematski prikaz delovanja opozorila na prečni promet zadaj: zaznano območje okrog vozila, ki speljuje.

Opozorilo na prečni promet zadaj z radarskimi senzorji na zadnjem odbijaču»» str. 234 nadzira prečni promet za zadkom vozila pri vzvratnem odparkiranju z bočnega parkirnega mesta ali pri manevriranju, npr. pri slabi vidljivosti.

Če sistem na cestišču za zadkom vozila zazna približujoče se vozilo»» **sl. 172**, se oglasi zvočni signal, če je primeren za situacijo.

Dodatno k akustičnemu signalu dobi voznik vizualno informacijo na zaslonu infotainment sistema. Ta signal je predstavljen kot rdeč ali »»

rumen trak v zadnjem območju prikazanega vozila na zaslonu infotainment sistema. Trak kaže stran vozila, ki se ji približuje promet v prečni smeri ¹⁾.

Avtomatski poseg zavornega sistema za zmanjšanje poškodb

Če opozorilo na prečni promet zadaj zazna udeleženca v prometu, ki se z zadnje strani po cestišču približuje zadku vozila, ne da bi voznik pritisnil na zavorni pedal, sistem avtomatsko začne zavirati.

Sistem podpira voznika, tako da avtomatsko zavira, in tako zmanjša poškodbe. Avtomatski poseg v zaviranje se izvede pri vzratni vožnji pri hitrosti pribl. 1–12 km/h (1–7 mph). Ko sistem zazna, da vozilo miruje, ga ohrani v mirovanju približno 2 sekundi.

Po avtomatskem posegu zavornega sistema za preprečevanje poškodb mora miniti 10 sekund, da lahko sistem znova avtomatsko zavira.

Avtomatsko zaviranje lahko z močnim pritiskom na pedal za plin ali zavorni pedal prekinemo, voznik potem znova prevzame nadzor nad vozilom.

¹⁾ Prikaže se samo, če je vozilo opremljeno s parkirno asistenco.

⚠ POZOR

Inteligentna tehnologija opozorila na prečni promet zadaj ne more premostiti določenih fizikalnih omejitev in deluje samo znotraj sistemskih omejitev. Funkcija parkirnega sistema ne pomeni, da lahko tvegate več. Sistem ne more nadomestiti voznikove pozornosti.

- Sistema nikoli ne uporabljajte pri omejeni vidljivosti ali pri zahtevnih prometnih razmerah, npr. na cestah z gostim prometom ali pri prečenju več voznih pasov.
- Območje vozila imejte vedno pod nadzorom, ker sistem velikokrat ne prepozna kolesarjev ali pešcev.
- Opozorilo na prečni promet zadaj vozila vedno ne zavira avtomatsko do popolne zaustavitve.

Asistenca za stranski promet zadaj (Exit Assist)

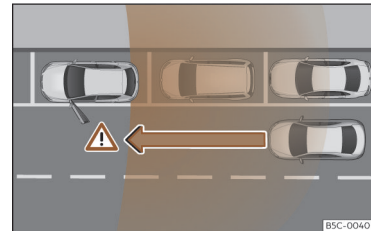

Sl. 173 Grafični primer

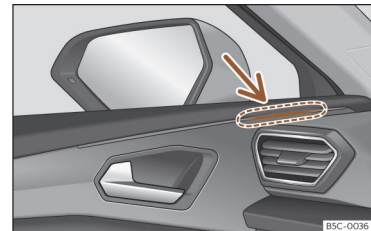

Sl. 174 Vrata: opozorilna lučka.

Asistenca za stranski promet zadaj (Exit Assist) opozori potnika na možen trk pri odpiranju vrat, ko se vozilo zaustavi. Sistem znotraj

Asistenčni sistemi

svojih omejitev nadzira območje za in na strani vozila, tako da uporablja senzorje zadaj »» str. 234. Zazna premične objekte, ki se približujejo od zadaj, kot so npr. vozila »» sl. 173.

Če se ob odpiranju vrat zazna kritična situacija, sledi akustični signal v zvočniku vrat na ustrezni strani»» sl. 174 . Dodatno utripa kontrolna lučka asistence za menjavo pasu na ustreznih vratih. Če so bila vrata že odprta in je v kritični situaciji zaznan drugi udeleženec v prometu, stalno sveti kontrolna lučka asistence za menjavo pasu na ustrezni strani.

Svetlosti prikaza asistence za stranski promet zadaj ni mogoče nastaviti.

Ko želite prvič dostopati do vozila z zaprtimi in zaklenjenimi vrati, je funkcija na voljo 3 minute po prvem odpiranju katerih koli vrat. Funkcija ostaja razpoložljiva, če je vključen kontakt in se vozilo ne premika.

Po izklopu kontakta funkcija ostaja razpoložljiva pribl. 3 minute. Potem zasvetijo kontrolne lučke in prikažejo se deaktiviranje funkcije.

⚠ POZOR

• Vedno bodite pozorni na promet in okolico vozila. Asistenca za stranski promet zadaj (Exit Assist) ne more nadomestiti potrebne pozornosti potnikov. Potniki so vedno odgovorni za odpiranje vrat in izstopanje iz vozila.

• Asistenca za stranski promet zadaj (Exit Assist) deluje stalno, dokler je kontakt vozila vključen. V nasprotnem primeru je sistem deaktiviran in kontrolne lučke za hip vključene.

• Lahko se zgodi, da prometna situacija ni interpretirana pravilno in ne opozori na vse objekte, ki se približujejo, npr. na pešce. Vedno bodite vizualno pozorni na promet in okolico vozila.

⚠ POZOR

Asistenca za stranski promet zadaj (Exit Assist) je podvržena sistemskim omejitvam in ne more v vseh situacijah opozoriti na nevarnost trčenja:

- Če je vaše vozilo preveč globoko v parkirnem prostoru in ga okoliška vozila zakrivajo.
- Pod določenimi pogoji objekti ali ljudje, ki se približujejo, niso zaznani, npr. na kolesu ali skiroju.
- Sistem ne reagira na mirujoče objekte.

Upravljanje asistenčnih sistemov

Vklop in izklop asistenčnih sistemov

Asistenco za opozarjanje na vozila v mrtvem kotu Side Assist, asistenco za stranski promet zadaj Exit Assist in opozorilo na prečni promet zadaj (RCTA) je mogoče vključiti in iz-

ključiti v meniju **Asistence** v infotainment sistemu.

Opozorilo na prečni promet zadaj (RCTA) najdete tudi v meniju **Nastavitve parkirne krmilne asistence Park Assist**.

Asistenco za opozarjanje na vozila v mrtvem kotu Side Assist in opozorilo na prečni promet zadaj (RCTA) je mogoče vključiti in izključiti v meniju kombiniranega instrumenta **Asistence**»» str. 71 .

V infotainment sistemu odprite meni **Asistence**.

- Side Assist
- Asistenca za stranski promet
- Opozorilo na prečni promet zadaj

V infotainment sistemu odprite meni **Parkirna krmilna asistenca > Nastavitve**

- Asistenca za stranski promet
- Opozorilo na prečni promet zadaj

V kombiniranem instrumentu odprite meni **Asistence**.

- Side Assist
- Opozorilo na prečni promet zadaj

Če je označeno okence na kombiniranem instrumentu ali v infotainment sistemu , se funkcija pri aktiviranju kontakta vklopi samodejno. »

Kakor hitro je asistenca za menjavo pasu pripravljena na delovanje, se to potrdi za kratek čas s prikazi v kontrolnih lučkah.

Zadnja izvedena nastavitve ostane po ponovnem aktiviranju kontakta.

Vleka prikolice

Asistenca za menjavo pasu, opozorilo na prečni promet zadaj in asistenca za stranski promet zadaj se deaktivirajo samodejno in jih ni mogoče aktivirati, ko je prikolica ali podobno naprava električno priključena na tovarniško vgrajeno kljuko.

Kakor hitro voznik začne voziti s prikolico, električno priklopljeno na vozilo, se na zaslonu kombiniranega instrumenta pojavi obvestilo, da so asistenca za menjavo pasu, opozorilo na prečni promet zadaj in asistenca za stranski promet zadaj deaktivirani. Po tem, ko je prikolica odklopljena, se asistenca za menjavo pasu, opozorilo na prečni promet zadaj in asistenca za stranski promet zadaj povrnejo v prvotno stanje pred električnim priključkom prikolice.

Če vlečna naprava ni vgrajena tovarniško, je treba asistenco za menjavo pasu, opozorilo na prečni promet zadaj in asistenca za stranski promet zadaj pri vleki prikolice deaktivirati ročno.

Zaviranje in parkiranje

Zavorni sistem

Kontrolne lučke

Sveti rdeče

Nivo zavorne tekočine prenizek» str. 330 ali motnja v zavornem sistemu.

 Ne nadaljujte vožnje!

Sveti rdeče

Elektronska parkirna zavora» str. 266.
Ko elektronsko parkirno zavoro sprostite, kontrolna lučka ugasne.

Sveti rumeno



Obrabljene sprednje zavorne obloge.
Nemudoma obvestite pooblaščen servis.

POZOR

• Ko je kontakt vključen, se samodejno preverja status zavornega sistema in zavorne asistencije. Kontrolna lučka v kombiniranem instrumentu za hip zasveti in ponovno ugasne. Če kontrolna lučka stalno sveti, gre za motnjo. Obrnite se na pooblaščen servis CUPRA.

• Če kontrolna lučka za zavorni sistem  ne ugasne ali če zasveti med vožnjo, je nivo zavorne tekočine prenizek, zato obstaja

nevarnost nezgode» str. 330, Zavorna tekočina. Vožnje ne smete nadaljevati. Obrnite se na pooblaščen servis CUPRA.

• Če opozorilna lučka za zavorni sistem  sveti skupaj s kontrolno lučko za ABS , je morda prišlo do izpada uravnavanja sistema ABS. Pri izpadu te funkcije sta lahko zadnji kolesi blokirani. V določenih okoliščinah lahko začne odnašati zadek vozila in obstaja nevarnost izgube nadzora nad vozilom. Ustavite vozilo in se obrnite na pooblaščen servis.

• Če na zaslonu kombiniranega instrumenta posamič ali skupaj s sporočilom zasveti kontrolna lučka , se takoj obrnite na pooblaščen servis, kjer bodo pregledali zavorne obloge in zamenjali obrabljene zavorne obloge.

Informacije o zavorah

Novе zavorne obloge

Novе zavorne obloge v prvih 200–300 km (100–200 milj) še nimajo polnega zavornega učinka in se morajo najprej „obrusiti“. Nekoliko manjši zavorni učinek lahko povečate s krepkejšim pritiskom na zavorni pedal. Med vpeljevanjem se izogibajte velikim obremenitvam zavor.

Obrabljenost

Obrabljenost **zavornih oblog** je v veliki meri odvisna od načina uporabe vašega vozila in od načina vožnje. Neugodni vpliv je še posebej velik pri pogosti mestni vožnji, vožnji na kratke razdalje in pri zelo športnem načinu vožnje.

Glede na hitrost, zavorno moč in zunanje pogoje (npr. temperaturo, vlažnost zraka) zavore lahko povzročajo hrup med zaviranjem.

Mokre ali soljene ceste

V določenih pogojih, npr. pri vožnji po lužah, v hudem naluvi ali po pranju vozila, lahko zaradi vlažnih oz. pozimi zamrznjenih zavornih kolutov in oblog pride do zakasnitve zaviranja. V tem primeru je treba zavore „posušiti“, tako da večkrat pritisnete na zavorni pedal.

Pri višjih hitrostih in vključenih brisalcih sistem za krajši čas pomakne zavorne obloge ob zavorne kolute. Postopek je za voznika neopazen in poteka v rednih presledkih, zagotavlja pa boljše odzivnost pri zaviranju na mokrih cestah.

Učinkovitost zavor se lahko začasno zmanjša tudi ob vožnji po soljenih cestah pozimi, ko voznik nekaj časa ne uporabi zavor. Na zavornih kolutih in zavornih oblogah se namreč nabere plast soli, ki se mora pri zaviranju najprej "obrusiti".

Korozija

Če vozilo dlje časa stoji ali če ga ne uporabljate pogosto, zavorni koluti lahko zarjavijo, na zavornih oblogah pa se nabere umazanija.

Če vozila ne uporabljate pogosto in če se je na zavornih kolutih že pojavila rja, priporočamo, da zavorne kolute in zavorne obloge očistite z večkratnim krepkim zaviranjem pri veliki hitrosti »» .

Motnje zavornega sistema

Če opazite, da se je hod zavornega pedala *nenadoma* podaljšal, je morda prišlo do izpada enega izmed krogov dvokrožnega zavornega sistema. Nemudoma odpeljite do najbližjega servisa, kjer bodo odpravili napako. Do servisa peljite z zmanjšano hitrostjo in upoštevajte, da je za zaviranje potrebna daljša zavorna pot in krepkejši pritisk na zavorni pedal.

Prenizek nivo zavorne tekočine

Če je nivo zavorne tekočine prenizek, se lahko pojavijo motnje v delovanju zavornega sistema. Nivo zavorne tekočine je pod električnim nadzorom.

Ojačevalnik zavorne moči

Ojačevalnik zavorne moči poveča tlak, ki ga ustvarite s pritiskom na zavorni pedal. Deluje le, ko deluje motor.

Elektromehanski ojačevalnik zavorne moči (eBKV)

Elektromehanski ojačevalnik zavorne moči deluje samo pri vključenem kontaktu in ojači pritisk na pedal, ki ga voznik izvaja na zavorni pedal.

Če elektromehanski ojačevalnik zavorne moči ne deluje, je treba na zavorni pedal pritisniti močneje, ker se zavorna pot podaljša zaradi pomanjkanja asistencije servozavore.

POZOR

Motnja v delovanju zavornega sistema lahko podaljša zavorno pot in poveča tveganje za nezgodo.

- Nove zavorne obloge in novi zavorni koluti se morajo najprej obrusiti, zato prvih 200 kilometrov (124 milj) še ne zagotavljajo optimalnega trenja. Manjši zavorni učinek lahko povečate s krepkejšim pritiskom na zavorni pedal.
- Pri vožnji po soljenih cestah je lahko učinkovitost zaviranja manjša.
- Zaradi pretirane uporabe pri vožnji po klancu navzdol se lahko zavore pregrejejo. Preden se spustite po daljšem strmem klancu, zmanjšajte hitrost in prestavite v nižjo prestavo. S tem uporabljate zavorno moč motorja in razbremenite zavore.
- Neprekinjeno nežno zaviranje povzroči, da se zavore pregrejejo, kar podaljša zavorno pot. Zato zavirajte v presledkih. »

- Zavore smete z zaviranjem očistiti ali posušiti le, če to dovoljujejo razmere na cesti. Ne izsiljujte drugih udeležencev v prometu. Obstaja nevarnost nezgode.
- Preprečite, da bi se vozilo premikalo v prostem teku pri izključenem motorju. Zavora razdalja se znatno poveča, saj ojačevalnik zavorne moči ne deluje.
- Pri velikih obremenitvah zavor lahko v napeljavi zavornega sistema nastanejo mehurčki pare. Zavorni učinek se zmanjša.
- Nesorijski ali poškodovani sprednji usmerniki zraka lahko omejujejo dotok zraka k zavoram, zaradi česar se slednje lahko pregrejejo. Pred nakupom dopolnilne opreme preberite ustrezne napotke.

🕒 PREVIDNO

- Če zaviranje ni res potrebno, ne pritiskajte zavornega pedala in ne „brusite“ zavor po nepotrebnem. Zavore se lahko pregrejejo, zaradi česar se podaljša zavorna pot in poveča obrabljenost zavornih oblog.
- Preden zapeljete na daljši strm spust, zmanjšajte hitrost in izberite naslednjo nižjo prestavo. S tem boste izkoristili zavorno moč motorja in razbremenili zavore. Če je kljub temu potrebno dodatno zaviranje, zavornega pedala ne pritiskajte ves čas, temveč v presledkih.

ℹ️ Napotek

- Če zaradi vleke vozila ali motenj v delovanju zavornega sistema ojačevalnik zavorne moči ne deluje, morate zavorni pedal pritisniti občutno krepkeje kot običajno.
- V primeru naknadne montaže sprednjega usmernika zraka ali polnih kolesnih pokrovov in podobne opreme se morate pripraviti, da dovod zraka k sprednjim kolesom ni oviran, saj se zavorni sistem lahko pregreje.

Elektronska parkirna zavora (EPB)





Sl. 175 V spodnjem delu sredinske konzole: tipka za elektronsko parkirno zavoro.



Elektronska parkirna zavora nadomešča ročno zavoro »» ⚠️.

Vklop elektronske parkirne zavore

Vklop elektronske parkirne zavore je pri mi-rujočem vozilu možen kadar koli – tudi pri izključenem kontaktu. Parkirno zavoro vklopite vedno, ko zapustite ali parkirate vozilo.

- Povlecite tipko  »» sl. 175 in jo zadržite v tem položaju.
- Parkirna zavora je aktivirana, ko svetita kontrolna lučka »» sl. 175 v tipki in rdeča kontrolna lučka  na zaslonu kombiniranega instrumenta.
- Tipko ponovno izpustite.

Izklop elektronske parkirne zavore

- Vključite kontakt.
- Pritisnite tipko  »» sl. 175. Hkrati močno pritisnite na zavorni pedal ali pri vključenem motorju rahlo pritisnite na pedal za plin.
- Kontrolna lučka tipke »» sl. 175 (puščica) in rdeča kontrolna lučka  v kombiniranem instrumentu ugasneta.

Avtomatski izklop elektronske parkirne zavore pri speljevanju

Elektronska parkirna zavora se pri speljevanju avtomatsko sprosti, če je pri zaprtih vozniških vratih in pripetem voznikovem varnostnem pasu izpolnjen eden izmed naslednjih pogojev:

Zaviranje in parkiranje

- V vozilih z avtomatskim menjalnikom: izbrana je prestava in rahlo je pritisnjen pedal za plin.
- V vozilih z ročnim menjalnikom: pred speljevanjem se pedal sklopke pritisne do konca in rahlo se pritisne pedal za plin.
- Da bi določene manevre olajšali, obstajajo izjeme, ki dovoljujejo avtomatsko sprostitve parkirne zavore, tudi če voznik ni pripet z varnostnim pasom.

Z neprekinjenim vlekom tipke  » sl. 175 pri speljevanju se lahko avtomatska sprostitve parkirne zavore prepreči.

Elektronska parkirna zavora se sprosti šele takrat, ko je tipka  ponovno spuščena. Na ta način se olajša speljevanje z večjimi priklonpimi obremenitvami» str. 291.

Avtomatski vklop elektronske parkirne zavore pri nepravilnem zapuščanju vozila

Pri vozilih z avtomatskim menjalnikom se elektronska parkirna zavora avtomatsko aktivira pri nepravilnem zapuščanju vozila, ko so izpolnjeni naslednji pogoji:



- Prestavno stikalo v položaju D/S ali R oz. v položaju za način tiptronic.
- IN: vozilo miruje.
- IN: voznikova vrata so odprta.

Samodejno aktiviranje elektronske parkirne zavore pri izklopu kontakta

Pri vozilih z ročnim menjalnikom se elektronska parkirna zavora samodejno aktivira pri izklopu kontakta. Funkcijo je mogoče deaktivirati v infotainment sistemu» str. 91.

Funkcija zaviranja v sili

Funkcijo zaviranja v sili uporabite samo, če zaustavitev vozila z zavornim pedalom ni možna » .

- Za **energično** zaviranje vozila povlecite tipko  » sl. 175 in jo zadržite v tem položaju. Hkrati se oglasi zvočni signal.
- Da bi zaviranje prekinili, izpustite tipko , ali pa pospešite.

Pri izbranem načinu ESC „Sport“ ali ESC OFF se bo ESC ponovno aktiviral, da bo pomagal vozniku med zaviranjem. Nato se bo ESC zopet deaktiviral oz. bo ostal aktiviran, odvisno od izvedbe modela.

POZOR

Zaradi nepravilne uporabe elektronske parkirne zavore lahko pride do nezgod in hudih poškodb.

- Elektronske parkirne zavore nikoli ne uporabite za zaviranje vozila, razen če gre za kritično situacijo. Zavrna pot je bistveno daljša, ker sta pod določenimi pogoji za-

virani samo zadnji kolesi. Vedno uporabljajte zavorni pedal.

- Nikoli ne pospešujte iz motornega prostora, če je izbrana ali vstavljena prestava in motor deluje. Vozilo se lahko začne premikati kljub aktivirani elektronski parkirni zavori.
- Pri vklopu in izklopu elektronske parkirne zavore pride do rahlega premika zavornega pedala. Bodite pozorni, da ne postavite noge pod pedal.

PREVIDNO

Da bi preprečili, da se vozilo nehote začne premikati, najprej aktivirajte parkirno zavoro in nato spustite zavorni pedal.

Napotek

- Ko v vozilih z ročnim menjalnikom spusti pedal sklopke in hkrati dodate plin, se elektronska parkirna zavora avtomatsko izključi.
- Pri vozilu z izpraznjenim akumulatorjem ni mogoče sprostiti elektronske parkirne zavore. Pri zagonu si pomagajte z akumulatorjem drugega vozila» str. 52.
- Pri vklopu in izklopu elektronske parkirne se lahko pojavi hrup.
- Če elektronske parkirne zavore dlje časa ne uporabljate, sistem pri parkiranem vozilu občasno izvaja avtomatsko in slišno preverjanje.

Funkcija Auto Hold



Sl. 176 V spodnjem delu sredinske konzole: tipka za funkcijo Auto Hold.

Kontrolna lučka tipke Auto Hold »» sl. 176 stalno sveti, če je funkcija Auto Hold vključena.

Po vklopu funkcija Auto Hold pomaga vozniku pri večkratnem zaustavljanju vozila, ali skozi daljše obdobje pri delujočem motorju, npr. na klanecu, pri zaustavitvi na semaforju ali v situacijah z gostim prometom in stalnim zaustavljanjem.

Vklopljena funkcija Auto Hold avtomatsko onemogoči premikanje vozila, ne da bi bilo treba pritisniti na zavorni pedal.

Čim se zazna mirovanje vozila in zavorni pedal ni pritisnjen, funkcija Auto Hold zadržuje vozilo. Nogo lahko odmaknete z zavornega pedala.

Ko se voznik dotakne pedala za plin ali doda plin, ker želi speljati, funkcija Auto Hold ponovno sprosti zavore. Vozilo se začne premikati glede na naklon cestišča.

Če pri mirujočem vozilu eden izmed pogojev funkcije Auto Hold ni izpolnjen, se funkcija Auto Hold izklopi in lučka v tipki ugasne »» sl. 176. Elektronska parkirna zavora se po potrebi avtomatsko vključi, da je vozilo varno parkirano »» ⚠.

Pogoji za zadrževanje vozila s funkcijo Auto Hold

- Voznikova vrata so zaprta.
- Voznik je pripet z varnostnim pasom.
- Motor deluje.

Vklop in izklop funkcije Auto Hold

Pritisnite tipko Auto Hold »» ⚠. Pri izključenih funkciji Auto Hold kontrolna lučka v tipki ugasne.

Avtomatski vklop in izklop funkcije Auto Hold

Če je bila funkcija Auto Hold pred izklopom kontakta vključena s tipko Auto Hold, po novnem vklopu kontakta ostane vključena.

Če funkcija Auto Hold ni bila vključena, tudi po naslednjem vklopu kontakta ostane izključena.

Funkcija Auto Hold se avtomatsko vklopi pod naslednjimi pogoji (vsi pogoji morajo biti izpolnjeni hkrati »» ⚠):

1. Vozilo miruje z aktiviranim zavornim pedalom na ravnini ali na strmini.
2. Motor deluje „pravilno“.

Funkcija Auto Hold se pod naslednjimi pogoji avtomatsko izklopi:

1. Če eden od naštetih pogojev v »» str. 268, Pogoji za zadrževanje vozila s funkcijo Auto Hold ni več izpolnjen.
2. Če motor ne teče več gladko ali pa gre za motnjo.
3. Če motor ugaša.
4. *Ročni menjalnik:* Če voznik istočasno pritisne na pedal sklopke in pedal za plin.
5. *Avtomatski menjalnik:* Če voznik pritisne na pedal za plin do konca.
5. *Avtomatski menjalnik:* Če ima eno izmed koles minimalni stik s podlago, npr. pri zamiku gredi.

⚠ POZOR

Inteligentna tehnologija funkcije Auto Hold ne more premostiti določenih fizikalnih omejitev in deluje samo znotraj sistemskih omejitev. Visoka stopnja udobja, ki jo daje funkcija Auto Hold, ne sme voditi v izzivanje nezgode.

Zaviranje in parkiranje

- Vozila nikdar ne zapustite, ko je motor v teku in je funkcija Auto Hold vključena.
- Funkcija Auto Hold ne more vedno zadržati vozila na klancu, npr. na spolzkih in zaledenelih cestiščih.

Napotek

Preden zapeljete v avtopralnico, vedno izklopite funkcijo Auto Hold, ker lahko pri avtomatskem vklopu elektronske parkirne zavore pride do poškodb.

Asistenčni sistemi za stabilizacijo in zaviranje

Kontrolne lučke

Zasveti

Motnja in delovanju sistema ESC ali ABS oziroma izklop, ki ga je povzročil sistem. Sistem ESC deluje v kombinaciji s sistemom ABS. Lučka zasveti tudi pri motnji v delovanju sistema ABS.

Utripa

ESC oz. TCS aktiven.

Zasveti

TCS ročno izključen.

Ali: ESC v športnem načinu»» str. 271.

Ali: ESC ročno izključen»» str. 271.

Zasveti

Motnja ali izpad ABS.

POZOR

Ko je kontakt vključen, se samodejno preverja status zavornega sistema in zavorne asistence. Kontrolna lučka v kombiniranem instrumentu za hip zasveti in ponovno ugasne. Če kontrolna lučka stalno sveti, gre za motnjo. Obrnite se na pooblaščen servis CUPRA.

Asistenčni sistemi za zaviranje

Elektronski stabilizacijski nadzor (ESC)

ESC prispeva k varnosti. Zmanjšuje nevarnost zdrsa in izboljšuje stabilnost pri vožnji. ESC zazna voznodinamične mejne situacije, npr. prekrmljenje in podkrmljenje vozila ali vrtenje pogonskih koles v prazno. Vozilo stabilizira z načrtnim poseganjem v zavorni sistem ali z zmanjšanjem navora motorja. Pri posegu sistema ESC  utripa kontrolna lučka v kombiniranem instrumentu.

V sistemu ESC so integrirani antiblokirni sistem (ABS), hidravlična zavorna asistenca (HBA), regulacija zdrsa pogonskih koles (TCS), elektronska zapora diferenciala (EDS), elektronsko krmiljenje navora (XDS) in funkcija stabiliziranja prikolice.

ESC dodatno podpira stabilizacijo vozila s spremembo navora volana.

TCS lahko izključite, ko je zdrs koles potreben »» str. 271.

Antiblokirni sistem (ABS)

ABS preprečuje blokiranje koles pri zaviranju, vse dokler se vozilo skorajda ne ustavi. Tako omogoča krmiljenje vozila tudi pri polnem zaviranju. Na zavorni pedal pritisnite brez prekinitev – ne popuščajte! ABS boste prepoznali po pulziranju zavornega pedala.

Vse spremembe na podvožju ali zavornem sistemu lahko znatno omejijo učinkovitost sistema ABS.

Hidravlična zavorna asistenca (HBA)

Zavorna asistenca lahko skrajša zavorno pot. Če voznik pri zaviranju v sili hitro pritisne zavorni pedal, se zavorna moč ojači. Zavorni pedal mora biti pritisnjen, dokler nevarna situacija ne mine. »»

Regulacija zdrsa pogonskih koles (TCS)

TCS zmanjša pogonsko moč motorja v primeru zdrsa pogonskih koles in prilagodi pogonsko moč razmeram na cestišču. Na ta način olajša speljevanje, pospeševanje in vožnjo navkreber.

Elektronska zapora diferenciala (EDS)

EDS zavira kolo, ki se vrti v prazno, in pogonsko moč prenese na drugo pogonsko kolo. Funkcija je na voljo do hitrosti pribl. 100 km/h (62 mph).

Da se kolutna zavora zaviranega kolesa ne bi pregrela, se EDS pri izjemno veliki obremenitvi avtomatsko izključi. Vozilo še naprej normalno deluje. EDS se avtomatsko ponovno vključi, takoj ko se zavore dovolj ohladijo.

Funkcija stabiliziranja prikolice

Če vozite vozilo s prikolico, upoštevajte naslednja navodila: vlečno vozilo in prikolico običajno lahko zanaša. Če pride do prenosa zanašanja s prikolice na vozilo in ga ESC zazna, v okviru sistemskih omejitev avtomatsko upočasni vlečno vozilo in prikolica se stabilizira. Funkcija stabiliziranja prikolice ni na voljo v vseh državah» str. 296.

Razširjena elektronska zapora diferenciala (XDS)

Pri vožnji skozi ovinke elektronska prečna zapora zunanjemu kolesu omogoča, da se vrti

hitreje kot notranje kolo, zato je hitrejša (zunanje) kolo lahko gnano manj kot notranje. Zato se v določenih situacijah lahko zgodi, da je navor, ki se prenaša na notranje kolo, prevelik, zato to kolo lahko zdrsne. Nasprotno pa zunanje kolo dobiva manj navora, kot bi ga lahko preneslo. Posledica je izguba stranskega stika na sprednji premi, kar imenujemo podkrmiljenje vozila ali „podaljšanje“ vzorne poti.

Funkcija XDS s senzorji in signali sistema ESC zaznava ta pojav in ga korigira.

XDS prek sistema ESC zavira kolo na notranji strani ovinka in s tem prepreči vrtenje kolesa v prazno. S tem je zelena vozna pot vozila natančnejša.

Funkcija XDS deluje v kombinaciji s sistemom ESC in je stalno vključena, tudi ko je regulacija zdrsa pogonskih koles TCS izključena ali ko je sistem ESC v športnem načinu oziroma izključen.

Funkcija samodejnega zaviranja po trku

Funkcija samodejnega zaviranja po trku se aktivira prek krmilnika varnostnih blazin in samodejno izvede zaviranje. Aktiviranje se izvede, ko krmilnik varnostnih blazin pri nezgodi zazna pojemke nad pragom sprožitve in je postopek zaviranja krmiljen prek sistema ESC.

V primeru nezgode funkcija samodejnega zaviranja po trku pomaga vozniku, tako da

zavira in prepreči zanašanje med nezgodo, ki bi lahko povzročilo nadaljnje trke.

Naslednji postopki nadzirajo samodejno zaviranje med nezgodo:

- Če voznik pritisne na pedal za plin, se samodejno zaviranje ne izvede.
- Ko je zavorni tlak zaradi pritiska na zavorni pedal večji od systemskega zavornega tlaka, vozilo samodejno zavira.
- Funkcija samodejnega zaviranja po trku ne bo na voljo, če pride do motnje v sistemu ESC.

Elektromehanski ojačevalnik zavorne moči (eBKV)

Elektromehanski ojačevalnik zavorne moči deluje samo pri vključenem kontaktu in ojači pritisk na pedal, ki ga voznik izvaja na zavorni pedal. Ko asistenčni sistem aktivira zavore, kot so zavore, ki jih uravnava tempomat z avtomatskim uravnavanjem razdalje ACC, ali zaviranje v sili, se lahko zavorni pedal pomakne navzdol. Po izklopu kontakta se stopnja asistencije ojačevalnika zavorne moči postopoma zmanjša. Ko se zaustavi, vozilo zavaruje prek premikanjem. Obvezno upoštevajte navodila za parkirni sistem» str. 273.

Če elektromehanski ojačevalnik zavorne moči ne deluje, se na zaslonu kombiniranega instrumenta pojavi rdeči simbol  za motnjo v zavornem sistemu. Če pri pokvarjenem

Zaviranje in parkiranje

elektromehanskem ojačevalniku zavorne moči zaviramo, lahko pride do vibracij v zavornem pedalu.

Če elektromehanski ojačevalnik zavorne moči ne deluje, je treba na zavorni pedal pritisniti močnejše, ker se zavorna pot podaljša zaradi pomanjkanja asistENCE servozavore.

Brake blending¹⁾

Rekuperacija zavorne energije lahko generira zavorni učinek. Zavorni učinek je odvisen izbranega voznega profila in nivoja napoljenosti visokonapetostne baterije.

Če je zavorni učinek, ki ga povzroči rekupe-racija, zelo intenziven, se vklopijo zavorne lučiči. Električni motor lahko, ko deluje kot alternator, v odvisnosti od števila vrtljajev, temperature in stanja napoljenosti visokonape-tostne baterije generira zavorni moment.

Ti variabilni parametri povzročijo spreminja-joče električne pojemke, ki se na željo vozni-ka hidravlično izravnavajo. Ta funkcija se ime-nuje „brake blending“ in združuje mehanič-no zaviranje z učinkom zaviranja z motorjem.

⚠ POZOR

Zaradi hitre vožnje po ledeni, spolzki ali mokri cesti voznik lahko izgubi oblast nad



vozilom in pride do hudih poškodb vozila in sopotnikov.

- Tudi sistemi ESC, ABS, TCS, EDS in elek-tronsko krmiljenje navora na posamezno kolo ne morejo premagati fizikalno pogoje-nih omejitev. To velja še posebej pri vožnji po mokrih ali poledenelih cestah. Ko pride do poseganja sistemov, hitrost nemudoma prilagodite stanju na cesti in prometnih razmeram. Povečano število varnostnih si-STEMOV ne sme voditi v izzivanje nezgode. V nasprotnem primeru obstaja nevarnost nezgode!
- Upoštevajte, da se pri hitri vožnji, pred-vsem skozi ovinke, pri vožnji po spolzkih ali mokrih cestah in premajhni varnostni raz-dalji znatno poveča nevarnost nezgode. nezgod ne morejo preprečiti niti sistemi ESC, ABS, zavorne asistENCE, sistem EDS oz. elektronsko krmiljenje navora na posamez-no kolo.
- Ob pospeševanju na spolzkem cestišču, npr. ledu in snegu, plin dodajajte previdno. Pogonska kolesa se lahko kljub vgrajenim sistemom za uravnavanje zavrtijo v prazno in tako ogrozijo stabilnost vozila. Nevarnost nezgode!

i Napotek

- ABS in TCS lahko brezhibno delujeta le, če so vsa štiri kolesa opremljena z enakimi

pnevmatikami. Zaradi različnih pnevmatik lahko pride do nepričakovanega zmanjša-nja moči motorja.

- Med postopki uravnavanja opisanih siste-mov se lahko pojavijo značilni zvoki.
- Če zasveti kontrolna lučka  ali , lahko gre za motnjo v delovanju»» str. 84.
- Vse spremembe na vozilu (npr. na moto-rju, zavornem sistemu, podvozju ali drugač-na kombinacija platišč in pnevmatik) lahko neugodno vplivajo na delovanje sistemov ABS, TCS in EDS.

Vklop in izklop sistemov ESC in TCS



SI. 177 V spodnjem delu sredinske konzole: tipka za vklop/izklop sistema ESC. »



¹⁾ Velja za hibridna vozila.

Elektronski stabilizacijski nadzor ESC se pri zagonu motorja vklopi avtomatsko, deluje le pri vključenem motorju in združuje sisteme ABS, EDS in TCS.

TCS in ESC lahko izklopite samo v primeru, ko ni zadostne vlečne sile.



Glede na izvedbo in različico lahko izklopite samo TCS ali vklopite ESC v načinu „Sport“.

Izklop in vklop sistema TCS

- Sistem TCS se vklopi in izklopi s kratkim pritiskom tipke  na sredinski konzoli» sl. 177 .
- **ALI:** v infotainment sistemu s pritiskom funkcijske tipke  > **Assistance > Meni ESC** »» str. 91. V vozilih z voznikovim informacijskim sistemom se prikaže ustrezno sporočilo.

Ko je TCS izklopljen, v kombiniranem instrumentu zasveti kontrolna lučka .



Vklop in izklop sistema ESC v načinu „Sport“

- V načinu „Sport“ se ESC vklopi in izklopi s kratkim pritiskom tipke  na sredinski konzoli »» sl. 177.
- **ALI:** v infotainment sistemu s pritiskom funkcijske tipke  > **Assistance > Meni ESC** »» str. 91. V vozilih z voznikovim informacijskim sistemom se prikaže ustrezno sporočilo.

V načinu „Sport“ so stabilizacijski posegi sistema ESC in regulacija zdrsa pogonskih koles (TCS) omejeni. V vozilih s štirikolesnim pogonom se sistem TCS izklopi v celoti. V kombiniranem instrumentu sveti kontrolna lučka .

Izklop in vklop sistema ESC

Pri nekaterih izvedbah modela se lahko elektronski stabilizacijski program (ESC) tudi izklopi.

- Sistem ESC se vklopi in izklopi s kratkim pritiskom tipke  na sredinski konzoli» sl. 177 .
- **ALI:** v infotainment sistemu s pritiskom funkcijske tipke  > **Assistance > Meni ESC** »» str. 91. V vozilih z voznikovim informacijskim sistemom se prikaže ustrezno sporočilo.

Ko je ESC izklopljen, v kombiniranem instrumentu zasveti kontrolna lučka .

ESC v načinu „Offroad“

Izberite profil Offroad, da ga vklopite »» str. 228. Sistemi ESC, ASR, EDS in ABS se prilagodijo neravnemu terenu.

V naslednjih izjemnih situacijah je smiselno aktiviranje načina Offroad, da ne bi prišlo do zdrsa koles:

- Če obtičalo vozilo poskušate rešiti s „pozibavanjem“.

- Pri vožnji po globokem snegu ali neutrjenem terenu.
- Pri vožnji po neravnem cestišču z zelo razbremenjenimi kolesi (zamik gredi).
- Na strmih pobočjih z zaviranjem na neasfaltiranih poteh.

Zaradi lastne varnosti priporočamo, da način Offroad izklopite, če ni nujno potreben.

Za izklop načina „Offroad“ izberite drugi vozni način.

POZOR

Športni način ESC vključite le, če to dopušča prometna situacija in dovolj dobro obvladate vožnjo. Nevarnost zdrsa!

- S sistemom ESC v športnem načinu je funkcija stabiliziranja omejena ali deaktivirana (odvisno od izvedbe modela), kar omogoča športno vožnjo. Pogonska kolesa se lahko zavrtijo v prazno in vozilo lahko zanesse.
- Če je sistem ESC izklopljen, funkcija stabilizacije vozila ni na voljo.

Napotek

- Pri izklopljenem sistemu TCS ali ESC ali izbranem načinu „Sport“ je tempomat z avtomatskim uravnavanjem razdalje izključen.
- V načinu ESC OFF se ESC začasno znova vklopi, da vozniku pomaga pri zaviranju, ko

pa sprostite zavorni pedal, pa sistem preklopi nazaj v pasivni način (odvisno od izvedbe).

Parkiranje

Parkiranje vozila

Pri ustavljanju in parkiranju vozila upoštevajte zakonska določila.

Ob parkiranju upoštevajte naslednje napotke:

- Vozilo ustavite na primerni podlagi »» ⚠.
- Vključite elektronsko parkirno zavoro »» str. 266.
- Pri vozilu z avtomatskim menjalnikom aktivirajte parkirno zaporo s pritiskom tipke **P**.
- Ugasnite motor in izključite kontakt. Neko-liko premaknite volan, da se zaklene.
- Pri ročnem menjalniku na ravnini in vzponu prestavite v prvo prestavo ali pri spustu v vzvratno prestavo in spustite pedal sklopke.
- Ko zapustite vozilo, s seboj vzemite vse ključe vozila.

Dodatno na vzponih in spustih

Pred izklopom motorja volan zavrtite tako, da bi parkirano vozilo s sprednjimi kolesi za-

peljalo proti robniku, če bi se začelo premikati.

- Na spustu sprednji kolesi obrnite tako, da bosta gledali v smeri robnika.
- Na vzponu sprednji kolesi obrnite tako, da bosta gledali proti sredini cestišča.

⚠ POZOR

- Vozila nikdar ne parkirajte v okolju, kjer bi vroč izpušni sistem lahko vnel vnetljive snovi, kot so suha trava, grmovje, izteklo gorivo ali druge vnetljive snovi.
- Potnikov ne puščajte v zaklenjenem vozilu, saj morda ne bodo mogli odpreti oken ali vrat. Zaklenjena vrata ovirajo reševanje.
- Otroci nikoli ne puščajte samih v vozilu, saj lahko sprostijo ročno zavoro ali premaknejo prestavno stikalo in tako povzročijo nenadzorovano premikanje vozila.
- Glede na letni čas se temperatura v notranjosti lahko zelo zniža ali zviša. Smrtna nevarnost.

Pomoč pri parkiranju in manevriranju

Parkirna krmilna asistenca (Park Assist)

Uvod

Parkirna krmilna asistenca je dodatna funkcija sistema ParkPilot»» str. 281 in vozniku pomaga pri iskanju ustreznega parkirnega mesta in pri:

- vzvratnem parkiranju na ustrezna bočna in prečna parkirna mesta,
- parkiranju v smeri naprej na ustrezna prečna parkirna mesta,
- odparkiranju v smeri naprej z bočnega parkiranega mesta,
- parkiranju v smeri naprej na ustrezno, glede na cestišče prečno prosto parkirno mesto, tako da se delno uvozi na izbrano parkirno mesto. Sistem centrira vozilo na omejenem parkirnem mestu.

Pri vozilih s parkirno krmilno asistenco in tovarniško vgrajenim infotainment sistemom so območja spredaj, zadaj in na strani ter položaj ovir prikazani relativno glede na vozilo.

Parkirna krmilna asistenca je podvržena določenim omejitvam, ki so sestavni del



sistema, uporaba pa zahteva posebno pozornost voznika »» ⚠.

⚠ POZOR

Tehnologija, ki se uporablja pri parkirni krmilni asistenci, ima nekaj omejitev, ki so sestavni del sistema in uporabe ultrazvočnih senzorjev. Parkirna krmilna asistenca Park Assist vas ne sme voditi v izzivanje nezgode. Sistem ne more nadomestiti voznikove pozornosti.

- Vsako nepremišljeno premikanje vozila lahko povzroči hude poškodbe.
- Hitrost in način vožnje vedno prilagodite vidljivosti, vremenskim pogojem, razmeram na cestišču in prometnim razmeram.
- Določene površine predmetov in oblačil ne morejo odbijati signalov ultrazvočnih senzorjev. Sistem teh predmetov in oseb, ki nosijo tovrstna oblačila, ne more prepoznati, ali prepoznati pravilno.
- Zunanji viri zvoka lahko vplivajo na signale ultrazvočnih senzorjev. Pod določenimi pogoji lahko to onemogoči zaznavanje oseb ali predmetov.
- Ultrazvočni senzorji imajo mrtve kote, v katerih oseb in predmetov ne morejo zaznati.
- Okolico vozila imejte vedno pod nadzorom, ker ultrazvočni senzorji majhnih otrok, živali in določenih predmetov v vseh situacijah ne prepoznajo.

⚠ POZOR

Hitri premiki volana pri parkiranju in odparkiranju s parkirno krmilno asistenco lahko povzročijo hude poškodbe.

- Med parkiranjem in odparkiranjem se ne dotikajte volana, dokler vas sistem k temu ne pozove. Če se volana dotaknete, se sistem med postopkom deaktivira in parkiranje se prekine.

ⓘ PREVIDNO

- Pod določenimi pogoji ultrazvočni senzorji ne prepoznajo predmetov, kot so ojnice prikolic, drogovi, ograje, stebrički ali drevesa ali odprta (oz. odpirajoča se) vrata prtljajnika, kar lahko vodi do poškodb vozila.
- Nekatera dopolnilna oprema, ki je bila pozneje montirana v vozilo, kot je nosilec za kolesa, lahko vpliva na delovanje parkirne krmilne asistence in vodi do poškodb.
- Parkirna krmilna asistenca se orientira po parkiranih vozilih, robnikih in drugih predmetih. Pazite, da pri parkiranju ne poškodujete pnevmatik in platišč. Po potrebi pravočasno prekinite postopek parkiranja, da preprečite poškodbe na vozilu.
- Ultrazvočni senzorji odbijača se lahko poškodujejo ali zamaknejo z udarci, npr. pri parkiranju ali odparkiranju.
- Če za čiščenje ultrazvočnih senzorjev uporabljate visokotlačne čistilne naprave ali paro, curka ne usmerjajte direktno na

senzorje in vzdržujte razdaljo več kot 10 cm.

- Če je registrska tablica ali nosilec za registrsko tablico večji od predvidenega območja ali pa je registrska tablica upognjena ali deformirana:
 - lahko pride do napak pri prepoznavanju,
 - senzorji izgubijo vidljivost,
 - se postopek parkiranja prekine ali izvede pomanjkljivo.
- Pri izpadu enega izmed ultrazvočnih senzorjev se ustrezno območje te skupine senzorjev (spredaj ali zadaj) deaktivira in se lahko znova aktivira, šele ko je motnja odpravljena. Senzorje drugega odbijača je možno normalno uporabljati naprej. V primeru motnje se obrnite na pooblaščen servis. Za to CUPRA priporoča obisk pooblaščenega partnerja CUPRA ali SEAT.

ⓘ Napotek

- Za pravilno delovanje sistema morajo biti ultrazvočni senzorji v odbijačih čisti, poleg tega na njih ne sme biti snega in ledu ter ne smejo biti prekriti z nalepkami ali drugimi predmeti.
- Določeni viri hrupa, denimo grob asfalt ali tlakovci, in hrup drugih vozil lahko povzročijo, da parkirna krmilna asistenca Park Assist ali sistem ParkPilot izda napačna opozorila. Prisotnost kovinskih predmetov lahko prav tako vpliva na manever.

- Za seznanitev s sistemom in njegovimi funkcijami CUPRA priporoča, da upravljavne parkirne asistense s krmilno avtomatiko vadite na kraju ali parkirišču z malo prometom.

Opis parkirne krmilne asistense Park Assist

Sestavni deli parkirne krmilne asistense Park Assist so ultrazvočni senzorji, ki so na sprednjih in zadnjih odbijačih,  za vklop in izklop sistema ter prikazi na zaslonu kombiniranega instrumenta.

Pogoji za parkiranje



- Regulacija zdrsa pogonskih koles (TCS) mora biti vključena»» str. 271.
- Hitrost pri vožnji mimo prostega parkirnega mesta ne sme preseči **50 km/h (31 mph)**.
- Vzdrževanje razdalje med **0,5 in 2,0 metra** pri vožnji mimo prostega parkirnega mesta.
- Dolžina parkirnega mesta (bočno parkiranje): **dolžina vozila + 0,8 metra**.
- Dolžina parkirnega mesta (prečno parkiranje): **dolžina vozila + 0,8 metra**.
- Parkiranje s hitrostjo največ **7 km/h (4 mph)**. Če bo hitrost prekoračena, bo vozilo samodejno zaviranje izvedlo samo enkrat. Če je hitrost prekoračena več kot enkrat, se parkirna krmilna asistenca Park Assist izključi.

Pogoji za odparkiranje (samo pri bočnem parkiranju)

- Regulacija zdrsa pogonskih koles (TCS) mora biti vključena»» str. 271.
- Dolžina parkirnega mesta: **dolžina vozila + 0,5 metra**.
- Odparkiranje s hitrostjo največ **7 km/h (4 mph)**

Predčasni zaključek ali avtomatska prekinitvev postopka parkiranja oz. odparkiranja

Parkirna krmilna asistenca Park Assist postopek parkiranja predčasno zaključi v naslednjih primerih:

- Pritisnite tipko  v infotainment sistemu ( > **Assistence** > **Parkiranje** > **Parkirna krmilna asistenca**).
- Če se prekorači hitrost pribl. 7 km/h (4 mph) več kot enkrat.
- Če voznik poseže v krmiljenje.
- Če postopek parkiranja ni bil zaključen v 6 minutah po aktiviranju avtomatskega krmiljenja.
- V primeru sistemske motnje (sistem začasno ni na voljo).
- TCS je izključen.
- Če poseže sistem TCS oz. ESC.
- Če so voznikova vrata odprta.

Da bi postopek znova zagnali, teh primerov ne sme biti. Znova pritisnite tipko  v infotainment sistemu.

Posebnosti

Parkirna krmilna asistenca Park Assist je podvržena določenim omejitvam, ki so sestavni del sistema. Tako npr. parkiranje oz. odparkiranje ob pomoči parkirne krmilne asistense Park Assist v ostrih ovinkih ni možno.

Pri parkiranju oz. odparkiranju se pojavi kratek zvočni signal, da voznika pozove k preklopu med prestavi za vožnjo naprej ali prestavo za vzvratno vožnjo (odvisno od situacije). Pri zaporednih postopkih parkiranja asistenčni sistem voznika obvesti, da prestavi v drugo prestavo, najpozneje ko zasliši neprekinjen zvočni signal (predmet je oddaljen ≤ 30 cm), ki ga izda parkirni sistem ParkPilot.

Če parkirna krmilna asistenca volan vrtili, ko vozilo miruje, se na zaslonu kombiniranega instrumenta dodatno prikaže simbol . Dokler je simbol prikazan na kombiniranem instrumentu, pritisnite pedal, da obrnete kolesa, medtem ko vozilo miruje. Tako bo sistem lahko parkiral vozilo z manj potezami. »

Vleka prikolice

Parkirne krmilne asistence Park Assist ni mogoče vključiti, če je tovarniško vgrajena vlečna naprava» str. 291, ki je električno povezana s prikolico.

Po menjavi kolesa

Če po menjavi kolesa vozila ni možno pravilno parkiranje ali odparkiranje, je razlog morda v tem, da je obseg novega kolesa drugačen in mora sistem najprej privzeti nov obseg koles. Ta prilagoditev se avtomatsko izvede med vožnjo. Ta učni proces lahko pospešite s počasno ovinkasto vožnjo (manj kot 20 km/h oz. 12 mph) » » Δ v poglavju Uvod na str. 274.

Izbira načina parkiranja



Sl. 178 Na zaslonu kombiniranega instrumenta: vizualizacija parkirne krmilne asistencije z miniaturnimi prikazi.

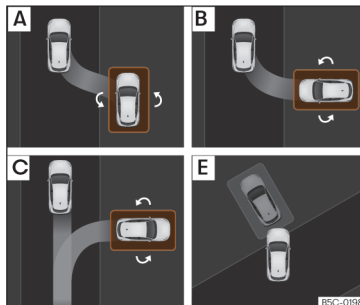

Sl. 179 Na zaslonu infotainment sistema: pregled načinov parkiranja.

Parkirna krmilna asistenca podpira 5 načinov parkiranja:

- A** vzvratno bočno parkiranje
- B** vzvratno prečno parkiranje
- C** prečno parkiranje v smeri naprej
- D** vzvratno bočno parkiranje brez predhodne vožnje mimo parkirnega mesta: "Help me"
- E** parkiranje v smeri naprej brez predhodne vožnje mimo parkirnega mesta

Izbira načina parkiranja po vožnji mimo prostega parkirnega mesta

Potem ko ste aktivirali parkirno krmilno asistenco Park Assist in je ta odkrila prosto par-

kirno mesto, se na zaslonu kombiniranega instrumenta prikaže predlog načina parkiranja. Parkirna krmilna asistenca samodejno izbere način parkiranja. Servisni intervali se prikažejo na zaslonu kombiniranega instrumenta» » **sl. 178** in zaslonu infotainment sistema.

- Pogoji za parkiranje s parkirno krmilno asistenco morajo biti izpolnjeni» » str. 275.
- Pritisnite tipko $\text{P}\oplus$ v infotainment sistemu; $\text{P}\oplus$ > **Assistance** > **Parkiranje** > **Parkirna krmilna asistenca**.
- Ko je sistem priključen, se na zaslonu infotainment sistema poudari simbol $\text{P}\oplus$. Dodatno se na zaslonu kombiniranega instrumenta prikaže izbrani način parkiranja. Način parkiranja lahko spremenite na zaslonu infotainment sistema.
- Če je na voljo več prostih parkirnih mest, izberete drugo mesto, tako da kliknete nanj na zaslonu infotainment sistema.
- Sledite navodilom na zaslonu kombiniranega instrumenta, pri tem pa ostanite pozorni na promet in zapeljite z vozilom do prostega parkirnega mesta.

Vzvratno bočno parkiranje brez predhodne vožnje mimo parkirnega mesta (način **D**)

Pri načinu **D** pritisnite tipko $\text{P}\oplus$, da sistem dokonča že začeti postopek parkiranja. Sistem se vključi le pri zadostnem napredku manevra (stranski senzor mora zaznati referenčno

Pomoč pri parkiranju in manevriranju

vozilo). Če začetega manevra ni mogoče uspešno dokončati, sistem zapusti parkirno mesto, preden začne z načinom parkiranja [A].

Poseben primer načina parkiranja [E] brez predhodne vožnje mimo parkirnega mesta

- Pogoji za parkiranje s parkirno krmilno asistenco morajo biti izpolnjeni»» str. 275.
- Pomaknite se naprej proti parkirnemu mestu in opazujte promet ter zaustavite vozilo s sprednjim delom delno znotraj parkirnega prostora.
- Pritisnite tipko P[Ⓜ] v infotainment sistemu (☰ > Asistence > Parkiranje > Parkirna krmilna asistenca).
- Ko je sistem priključen, se na zaslonu infotainment sistema poudari simbol P[Ⓜ]. Dodatno se na zaslonu kombiniranega instrumenta pojavi način parkiranja brez miniaturnega prikaza.
- Spustite volan »» ⚠ v poglavju Uvod na str. 274.

Parkiranje s parkirno krmilno asistenco

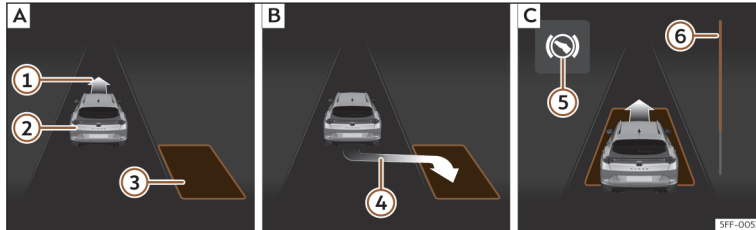

Sl. 180 Na zaslonu v kombiniranem instrumentu: bočno parkiranje. [A] Iskanje prostega parkirnega mesta. [B] Položaj za parkiranje. [C] Maneviranje.

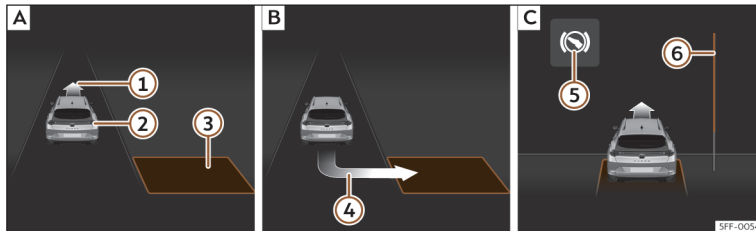

Sl. 181 Na zaslonu v kombiniranem instrumentu: prečno parkiranje. [A] Iskanje prostega parkirnega mesta. [B] Položaj za parkiranje. [C] Maneviranje.

- 1 Napotek za vožnjo naprej
- 2 Vaše vozilo
- 3 Zaznano parkirno mesto
- 4 Napotek za parkiranje
- 5 Napotek za pritisek zavornega pedala
- 6 Prikaz napredka

Pogoji za parkiranje s parkirno krmilno asistenco» str. 275 morajo biti izpolnjeni in izbran mora biti način za parkiranje» str. 276 .

Parkiranje

- Na zaslonu kombiniranega instrumenta preverite, ali je prosto parkirno mesto zaznano kot „ustrezno“ in ali je bil dosežen pravilen položaj za parkiranje» **sl. 180** [B] ali» **sl. 181** [B]. Prosto parkirno mesto je bilo

zaznano kot „ustrezno“, če se na zaslonu kombiniranega instrumenta pojavi prikaz za parkiranje 4).

- Zaustavite vozilo in po kratkem mirovanju prestavite v vzvratno prestavo ali pritisnite tipko **P** v infotainment sistemu (☐) > **Asistenčni sistemi**- **Parkirna krmilna asistenca**).
- Spustite volan »» ⚠ v poglavju Uvod na str. 274.

Pomoč pri parkiranju in manevriranju

- Upošteвайте naslednje obvestilo: **Poseg v aktivno krmiljenje. Opazujte okoli!** Opazujte okolico in previdno dodajajte plin – največ 7 km/h (4 mph). Parkirna krmilna asistenca med postopkom parkiranja prevzame **samo** upravljanje z volanom. **Vi kot voznik morate dodajati plin, po potrebi pritisniti na sklopko, prestaviti v drugo prestavo in zavirati.**

- Vozite vzvratno, dokler se ne oglasi neprekinjeni zvočni signal sistema ParkPilot. **ALI:** Vozite vzvratno, dokler se na zaslonu kombiniranega instrumenta ne pojavi prikaz za vožnjo naprej»» **sl. 180 [C]** ali»» **sl. 181 [C]**. **ALI:** Vozite vzvratno, dokler se na zaslonu kombiniranega instrumenta ne pojavi obvestilo **Park Assist zaključen**. Prikaz napredka **⑥** kaže razdaljo, ki jo je treba prevoziti»» str. 279.

- Pritiskajte na zavorni pedal, dokler parkirna krmilna asistenca ne preneha obračati volana. **ALI:** Pritiskajte na zavorni pedal, dokler ne ugasne simbol **Ⓢ** na zaslonu kombiniranega instrumenta.

- Prestavite v 1. prestavo.

- Vozite naprej, dokler se ne oglasi neprekinjeni zvočni signal sistema ParkPilot. **ALI:** Vozite naprej, dokler se na zaslonu kombiniranega instrumenta ne pojavi prikaz za vzvratno vožnjo. Parkirna krmilna asistenca usmerja vozilo naprej in nazaj, dokler vozilo ni centrirano na parkirnem mestu»» **sl. 180 [C]** ali»» **sl. 181 [C]**.

- Da bi dosegli optimalen rezultat, počakajte, dokler parkirna krmilna asistenca volana po vsakem postopku ne zavrti do konca. Parkirni postopek je zaključen, ko se v zvezi s tem pojavi sporočilo na zaslonu kombiniranega instrumenta in ko se v nekaterih primerih oglasi zvočni signal.

Prikazi napredka

Prikaz napredka»» **sl. 180 ⑥** in»» **sl. 181 ⑥** na zaslonu kombiniranega instrumenta simbolično ponazarja pot, ki jo je še treba prevoziti. Čim večja razdalja, tem bolj poln je prikaz napredka. Pri vožnji naprej se vsebina prikaza napredka zmanjša navzgor in pri vzvratni vožnji navzdol.

i Napotek

Če se je postopek parkiranja predčasno zaključil, je možno, da rezultat ni brezhiben.

Odparkiranje s parkirno krmilno asistenco (samo z bočnega parkirnega mesta)

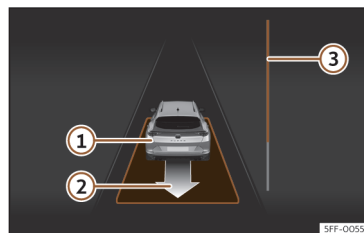

Sl. 182 Na zaslonu kombiniranega instrumenta: odparkiranje z bočnega parkirnega mesta

- ① Vaše vozilo z vstavljenim vzvratno prestavo
- ② Prikaz predlaganega manevra za odparkiranje
- ③ Stolpec za prikaz napredka za prikaz razdalje, ki jo je treba prevoziti

Odparkiranje (z bočnega parkirnega mesta)

Pogoji za odparkiranje s parkirno krmilno asistenco morajo biti izpolnjeni»» str. 275.





- Pritisnite tipko **P** v infotainment sistemu (☞ > **Assistence** > **Parkiranje** > **Parkirna krmilna asistenca**). Ko je sistem priključen, »

se na zaslonu infotainment sistema poudari simbol .

- Vključite smernike za tisto stran cestišča, na katero boste s parkirnega mesta speljali na cesto.
- Prestavitev v vzvratno prestavo ali pritisnite tipko  v infotainment sistemu.

• Spustite volan   v poglavju Uvod na str. 274. Upoštevajte naslednje obvestilo:

Avtomatsko krmiljenje omogočeno. Bodite pozorni na okolico. Opazujte okolico in previdno dodajajte plin – največ 7 km/h (4 mph). Pri odparkiranju sistem prevzame **samo** premikanje volana. **Vi kot voznik morate dodajati plin, po potrebi pritisniti na sklopko, prestaviti v drugo prestavo in zavirati.**

- Vozite vzvratno, dokler se ne oglasi neprekinjeni zvočni signal sistema ParkPilot. **ALI:** Vozite vzvratno, dokler se na zaslonu kombiniranega instrumenta ne pojavi prikaz za vožnjo naprej. Prikaz napredka  **sl. 182**  kaže razdaljo, ki jo je treba prevoziti  str. 279.
- Pritiskajte na zavorni pedal, dokler parkirna krmilna asistenca ne preneha obračati volana. **ALI:** Pritiskajte na zavorni pedal, dokler ne ugasne simbol  na zaslonu kombiniranega instrumenta.
- Vozite naprej, dokler se ne oglasi neprekinjeni zvočni signal sistema ParkPilot. **ALI:** Vozite naprej, dokler se na zaslonu kombinira-

nega instrumenta ne pojavi prikaz za vzvratno vožnjo. Parkirna krmilna asistenca vozilo tako dolgo krmili pri vožnji naprej in nazaj, dokler ne spelje s parkirnega mesta.

- Vozilo je možno speljati s parkirnega mesta, ko se v zvezi s tem pojavi sporočilo na zaslonu kombiniranega instrumenta in ko se v nekaterih primerih oglasi zvočni signal. Prevzemite krmiljenje z zasukom volana, kot ga je izvedla parkirna krmilna asistenca.
- Bodite pozorni na promet in speljite s parkirnega mesta.

Avtomatski poseg parkirne krmilne asistence v zavorni sistem

Parkirna krmilna asistenca podpira voznika, tako da v določenih primerih samodejno zavira.



Za pravočasno zaviranje je vedno odgovoren voznik .

Avtomatski poseg v zavorni sistem, da se prepreči prekoračitev najvišje dovoljene hitrosti

Da bi preprečili, da se pri parkiranju ali odparkiranju prekorači najvišja hitrost 7 km/h (4 mph), lahko pride do samodejnega posega v zavorni sistem. Po zaključku samodejnega posega v zavorni sistem se postopek parkiranja ali odparkiranja nadaljuje.

Pri vsakem postopku parkiranja in odparkiranja pride le enkrat do samodejnega posega v zavorni sistem. Če je bila najvišja dovoljena hitrost 7 km/h (4 mph) znova prekoračena, se ustrezen postopek prekine.

Avtomatski poseg zavornega sistema za zmanjšanje poškodb

Pod določenimi pogoji lahko parkirna krmilna asistenca samodejno zaustavi vozilo pred oviro, tako da aktivira zavorni pedal in ga za kratek čas zadriži v tem položaju  . V nadaljevanju mora voznik pritisniti na zavorni pedal.

S samodejnim posegom v zavorni sistem za zmanjšanje poškodb se postopek parkiranja prekine.

POZOR

Samodejni poseg v zavorni sistem parkirne krmilne asistence ne sme povzročiti tveganja, ki bi lahko ogrozilo varnost. Sistem ne more nadomestiti voznikove pozornosti.

- Parkirna krmilna asistenca Park Assist je podvržena določenim omejitvam, ki so sestavni del sistema. V nekaterih situacijah se lahko zgodi, da samodejni poseg v zavorni sistem deluje samo omejeno ali pa sploh ne deluje.
- Vedno bodite pripravljeni, da lahko vozilo kadar koli zavirate sami.

- Avtomatski poseg v zavorni sistem se po pribl. 1,5 sekunde zaključí. V nadaljevanju morate vozilo zavirati sami.

Parkirni sistem za parkiranje in manevriranje (ParkPilot)

Uvod

Pri parkiranju in manevriranju vam pomagata naslednja asistenčna sistema:

- **Parkirni sistem Plus**»» str. 282. Parkirni sistem Plus vam pri manevriranju in parkiranju pomaga tako, da zvočno in optično prikaže zaznane ovire *pred in za* vozilom »» str. 282.
- **Parkirni sistem zadaj**»» str. 285. Parkirni sistem zadaj je zvočna in optična pomoč pri parkiranju, ki vas opozarja na ovire za vozilom»» str. 285.

⚠ POZOR

- Vedno neposredno opazujte promet in okolico vozila. Asistenčni sistemi ne nadomestijo voznikove pozornosti in odgovornosti.

- Senzorji imajo mrtve kote, kjer ne morejo zaznati oseb in predmetov. Še posebej pazite na otroke in živali.
- Vedno ohranjajte nadzor nad okolico: pri tem uporabljajte tudi ogledala.

🕒 PREVIDNO

Funkcije parkirnega sistema lahko ovirajo različni dejavniki, ki lahko povzročijo škodo:

- Določenih predmetov morda sistem ne zazna in ne predstavi:
 - predmetov, kot so zaporne verige, ojni-ce prikolic, drogovi, ograje, stebrički in drevesa,
 - predmetov nad senzorji, kot npr. sten-ski napušči,
 - predmetov z določenimi površinami ali strukturami, kot npr. žičnata ograja ali droben sneg.
- Določene površine predmetov in oblačil ne morejo odbijati signalov ultrazvočnih senzorjev. Sistem teh predmetov in oseb, ki nosijo tovrstna oblačila, ne more pravilno prepoznati.
- Zunanji viri zvoka lahko vplivajo na signa-le senzorjev. To lahko onemogoči zaznavanje oseb ali predmetov.
- Nizke ovire, ki jih je parkirni sistem zaznal in nanje opozoril, lahko pri nadaljnjem približevanju vozila izginejo iz območja zaznavanja parkirnega sistema, zato jih ne more več zaznati in nanje opozarjati. Sistem pod

določenimi pogoji ne zazna tudi nekaterih ovir, kot so visoki robniki, ki lahko poškodujejo dno vozila.

- Pri neupoštevanju opozoril parkirnega sistema ParkPilot se lahko vozilo močno poškoduje.
- Poškodbe mreže hladilnika, odbijača, koloteka in dna vozila lahko povzročijo premik senzorjev. To lahko negativno vpliva na parkirni sistem. Delovanje naj preverijo na poplačanem servisu.
- Če je registrska tablica ali nosilec za registrsko tablico večji od predvidenega območja ali če je registrska tablica upognjena ali deformirana, je zaznavanje senzorjev lahko moteno.

📄 Napotek

- Prikaz na zaslonu infotainment sistema sledi s krajšim časovnim zamikom.
- V določenih situacijah vas lahko sistem opozarja, čeprav v območju zaznavanja ni ovir, na primer:
 - pri grobem asfaltu, tlakovcih ali visoki travi,
 - pri zunanjih ultrazvočnih virih, kot so vozila, opremljena z ultrazvočnimi sistemi,
 - pri močnem dežju, snegu, toči ali moč-nih izpušnih plinih,
 - če registrska tablica ni popolnoma prit-rjena na površino odbijača,

– pri spremembah naklona.

- Za pravilno delovanje sistema morajo biti senzorji čisti. Senzorji ne smejo biti prekriti s snegom, ledom, nalepkami ali drugimi predmeti.
- Če senzorje čistite z visokotlačnim ali parnim čistilnikom, curka ne usmerjajte neposredno proti senzorjem. Čistilnik naj bo vedno oddaljen vsaj 10 cm.
- Pritrditev nekatere dopolnilne opreme na sprednji del vozila, npr. nosilec za registrsko tablico z reklamnim sporočilom, lahko moti delovanje parkirnega sistema.
- Priporočamo, da vadite parkiranje na kraju z malo prometa.
- Glasnost in višino zvočnih signalov lahko spremenite»» str. 285.
- Upošteвайте opozorila pri vožnji s prikoličom»» str. 285.

Parkirni sistem Plus

Opis

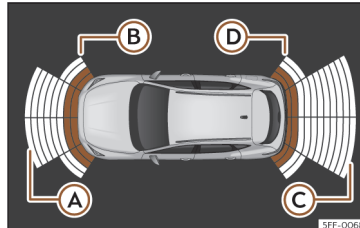

SI. 183 Prikazi parkirnega sistema na zaslonu infotainment sistema.

Parkirni sistem Plus optično in zvočno opozarja voznika na zaznane ovire pred in za vozilom.

Senzorji so vgrajeni v odbijačih. Ko je zaznana ovira, sistem zvočno opozori voznika. Opozorilo se pojavi tudi na zaslonu infotainment sistema.

Ko se približujete oviri, lahko na podlagi različnih zvokov ugotovite, ali je ovira pred ali za vozilom.

Približen doseg senzorjev:

- (A) 1.20 m
- (B) 0.60 m
- (C) 1.60 m

(D) 0.60 m

Krajša je razdalja do ovire, krajši so presledki med zvočnimi signali. Pri razdalji pribl. 0,30 m je signal neprekinjen. Vožnje ne nadaljujte!

Če se razdalja do ovire ne spremeni, se jakost zvočnega signala zmanjša po pribl. 2,5 sekundah.

Upravljanje parkirnega sistema

Ročni vklop in izklop parkirnega sistema

- Pritisnite funkcijsko tipko  > **Asistence** > **Parkiranje** > **Parkirni sistem**.

Avtomatski vklop parkirnega sistema

- Prestavite v vzvratno prestavo.
- **ALI:** če med vožnjo s hitrostjo pod 15 km/h (9 mph/h) naletite na oviro, jo sistem zazna na razdalji pribl. manj kot 95 cm ali akustično na razdalji pribl. 50 cm. Če je aktiviran avtomatski vklop, je prikazan miniaturni prikaz.
- **ALI:** če se vozilo premakne nazaj za določeno razdaljo (med pribl. 10 in pribl. 20 cm, odvisno od tega, ali je ovira zaznana ali ne).

Avtomatski izklop parkirnega sistema

- Odpeljite se naprej s hitrostjo pribl. 15 km/h (9 mph) ali več.
- **ALI:** pritisnite tipko za parkirno zaporo **P**.

Začasni preklop parkirnega sistema na tiho delovanje

- Pritisnite funkcijsko tipko .
- **ALI:** vključite elektronsko parkirno zavoro.

Sprememba pomanjšanega pogleda v ce-lozaslonskem načinu

- Prestavite v vzvratno prestavo, če je vozilo opremljeno s kamero za vzvratno vožnjo.
- **ALI:** pritisnite simbol avtomobila na mini-aturnem prikazu.
- **ALI:** če se vozilo premakne nazaj za določeno razdaljo (med pribl. 10 in pribl. 20 cm, odvisno od tega, ali je ovira zaznana ali ne).

Preklop na sliko asistence za vzvratno vožnjo (Rear View Camera „RVC“)

- Prestavite v vzvratno prestavo.
- **ALI:** pritisnite tipko **RVC** na zaslonu infotainment sistema ¹⁾.

Pri vklopu sistema se oglasi kratek zvočni signal in simbol v tipki zasveti.

¹⁾ Funkcijska tipka RVC (Rear View Camera) je prikazana samo pri vstavljeni vzvratni prestavi.

Avtomatski vklop

Pri avtomatskem vklopu **parkirnega sistema Plus** se prikažejo diagram vozila in segmenti na zaslonu. Ta funkcija je na voljo, dokler je uporabnik ne deaktivira.

Vedno deluje le takrat, ko se hitrost vozila pravič zniža pod 15 km/h (9 mph).

Če je funkcija izklopljena s tipko **P_{off}** v infotainment sistemu (**☰** > **Assistence** > **Parkiranje** > **Parkirni sistem**), morate za samodejni vklop izvesti naslednji postopek:

- Izključite in ponovno vključite kontakt.
- **ALI:** odpeljite naprej s hitrostjo več kot 15 km/h (9 mph).
- **ALI:** aktivirajte ali deaktivirajte tipko za parkirno zaporo **P**
- **ALI:** vključite in izključite avtomatski vklop v infotainment sistemu.

Avtomatski vklop parkirnega sistema lahko vključite in izključite v infotainment sistemu >>> str. 87>>> str. 91.

- Vključite kontakt.
- Pritisnite funkcijsko tipko **☰** > **Assistence** > **Parkiranje** > **Parkirni sistem**.

- Izberite **Avtomatski vklop**. Funkcija je aktivirana, ko je potrjeno potrditveno polje.

Če je bil sistem aktiviran avtomatsko, se zvočni signal oglasi samo, ko so ovire spredaj oddaljene manj kot 50 cm.

ⓘ PREVIDNO

Avtomatski vklop parkirnega sistema je zagotovljen le pri zelo počasni vožnji. Če nogočin vožnje ne prilagodimo določenim pogojem, lahko povzročimo nezgode in hude poškodbe.

Segmenti v vizualnem prikazu

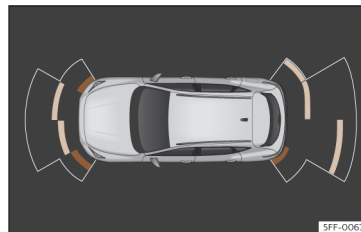



Sl. 184 Prikazi parkirnega sistema na zaslonu infotainment sistema. »

Optični prikaz segmentov deluje kot sledi:

- **Beli segmenti:** ovira je od vozila oddaljena več kot 30 cm oziroma ni na poti vozila. Ti segmenti so prikazani tudi pri aktivirani elektronski parkirni zavori.
- **Rumeni segmenti:** ovira je na poti vozila, oddaljena je manj kot 30 cm.
- **Rdeči segmenti:** ovira je od vozila oddaljena manj kot 30 cm.

Zvezda signalizira predvideno pot naprej ali nazaj po vstavljeni prestavi.

Če se ovira nahaja na poti vozila, se zasliši zvočni signal.

Vozilo doseže območje trčenja, ko je prikazan predzadnji segment. V območju trčenja so ovire tudi izven poti prikazane rdeče. Vožnje ne nadaljujte! >>>  v poglavju Uvod na str. 281, >>>  v poglavju Uvod na str. 281!

Nastavljanje prikazov in zvočnih signalov

Prikazi in zvočni signali se nastavijo v infotainment sistemu: funkcijska tipka  > **Assistance > Parkiranje > Parkirni sistem:**

Nastavitve

Avtomatski vklop	Vklop/izklop
------------------	--------------



Nastavitve



Glasnost spredaj	Glasnost v spredaj in na straneh.
Glasnost zadaj	Glasnost zadaj.
Zmanjšanje glasnosti	Ko je parkirni sistem vključen, se glasnost aktivnega zvočnega posnetka/videa zmanjša glede na izbrano možnost.

Obvestila o napakah

Če se v kombiniranem instrumentu prikaže obvestilo o napaki za parkirni sistem, je delovanje sistema moteno.

Če obvestilo o napaki ne ugasne pred izklopom kontakta, ob naslednjem vklopu parkirnega sistema ne bo prikazano.



V primeru okvare senzorja zadaj, so prikazane samo še ovire v območju  in .

>>> **sl. 183.** V primeru okvare senzorja spredaj so prikazane samo še ovire v območju  in . Prikaže se simbol .

Priporočamo, da vozilo odpeljete na pooblaščen servis, kjer bodo odpravili napako.

Vožnja s prikolico

Ko je k vozilu s tovarniško vgrajeno vlečno kljuko priključena prikolica, se zadnji senzorji

ob vklopu vzvratne prestave ali pritisku tipke  v infotainment sistemu ne aktivirajo ( > **Assistance > Parkiranje > Parkirni sistem**). Ovire za ali na straneh vozila niso prikazane na zaslonu, prav tako se ne oglasijo zvočni signali.

Na zaslonu so prikazane samo spredaj zoznane ovire. Predvidena pot vozila ni prikazana.

Zavorna asistenca pri manevriranju

Funkcija zasilnega zaviranja je namenjena zmanjšanju poškodb v primeru trčenja.

Glede na opremo in če je aktiviran parkirni sistem, zavorna asistenca pri manevriranju aktivira funkcijo zasilnega zaviranja, ko na cestišču pri vožnji naprej ali vzvratno zazna oviro, ki bi lahko povzročila trčenje.

To zaviranje se ne izvede, če je bil parkirni sistem aktiviran samodejno. Da bi sistem deloval, mora biti hitrost med 2,5 km/h in 7 km/h (med 1,5 in 4 mph) za območje spredaj in med 1,5 in 7 km/h (med 1 in 4 mph) za območje zadaj.

Po zaviranju ostane zavorna asistenca pri manevriranju 5 metrov v isti smeri vožnje neaktivna. Po menjavi prestave ali položaju prestavnega stikala se ta funkcija znova aktivira. Veljajo omejitve parkirnega sistema.

Pomoč pri parkiranju in manevriranju

Funkcija zavorne asistence pri manevriranju se nastavi v infotainment sistemu: funkcijska tipka  > **Asistence** > **Parkiranje** > **Parkirni sistem**.

Začasno deaktiviranje zasilnega zaviranja

- Pri deaktiviranju funkcije s tipko **Zavorna asistenca pri manevriranju** na zaslonu **parkirnega sistema** infotainment sistema.
- Pri odpiranju vrat vozila, prtljažnika ali pokrova motornega prostora.

Parkirni sistem zadaj

Opis

Parkirni sistem zadaj je optična in zvočna pomoč pri parkiranju, ki vas opozarja na ovire za vozilom.



V zadnjem odbijaču so vgrajeni senzorji. Če senzorji odkrijejo oviro, vas z zvočnimi in optičnimi signali v infotainment sistemu opozorijo nanjo.

Pazite, da senzorji niso prekriti z nalepkami, oblogami, umazanijo ali podobnim, saj lahko to negativno vpliva na delovanje sistema. Napotki glede čiščenja» str. 352.

Približni doseg zadnjih senzorjev:

- Stransko območje: 0,60 m

- Sredina: 1,60 m

Krajša je razdalja do ovire, krajši so presledki med zvočnimi signali. Pri razdalji pribl. 0,30 m je signal neprekinjen. Vožnje ne nadaljujte! >>>  v poglavju **Uvod** na str. 281, >>>  v poglavju **Uvod** na str. 281!

Če se razdalja do ovire ne spremeni, se jakost zvočnega signala zmanjša po pribl. 2,5 sekundah.

Vklop parkirnega sistema

- Prestavite v vzratno prestavo.

Izklop parkirnega sistema

- Odpeljite se naprej s hitrostjo pribl. 15 km/h (9 mph) ali več.
- **ALI**: prestavno stikalo premaknite v položaj **N** ali **D** ali pritisnite tipko za parkirno zaporo **P**.

Nastavljanje prikazov in zvočnih signalov

Prikazi in zvočni signali se nastavijo v infotainment sistemu: funkcijska tipka  > **Asistence** > **Parkiranje** > **Parkirni sistem**.

Nastavitve

Glasnost zadaj

Glasnost zadaj.

Nastavitve

Zmanjšanje glasnosti

Ko je parkirni sistem vključen, se glasnost aktivnega zvočnega posnetka/videa zmanjša glede na izbrano možnost.

Obvestila o napakah

Če se v kombiniranem instrumentu prikaže obvestilo o napaki za parkirni sistem, je delovanje sistema moteno.

Če obvestilo o napaki ne ugasne pred izklopom kontakta, ob naslednjem vklopu parkirnega sistema ne bo prikazano.

Priporočamo, da vozilo odpeljete na pooblaščen servis, kjer bodo odpravili napako.

Priprava za vleko

Ko je k vozilu s tovarniško vgrajeno pripravo za vleko priključena prikolica, se parkirni sistem ob vklopu vzratne prestave ne aktivira.

Sistem kamer za pogled od zgoraj (Top View)

Uvod

S 4 kamerami sistem ustvari sliko, ki se prikaže na zaslonu infotainment sistema. Kamere »

so v mreži hladilnika, na zunanjih ogledalih in na vratih prtljažnika.

Funkcije in prikazi sistema Top View se lahko razlikujejo glede na to, ali je vozilo opremljeno s sistemom ParkPilot.

⚠ POZOR

Slika, ki jo ustvarijo kamere, ne omogoča natančnega izračuna razdalje do ovir (oseb, vozil itd.), tako da lahko uporaba vodi do nezgod in hudih poškodb.

- Leče kamere povečajo in popačijo kot prikaza, objekti pa so na zaslonu predstavljeni drugače in nejasno.
- Zaradi ločljivosti zaslona ali zaradi nezadostne svetlobe so lahko predmeti nejasno predstavljeni, ali niso predstavljeni, npr. stebri ali tanke ograje.
- Kamere imajo mrtve kote, v katerih oseb in predmetov ne morejo zaznati.

⚠ POZOR

Inteligentna tehnologija sistema kamer za pogled od zgoraj Top View ne more premostiti določenih fizikalnih omejitev in deluje samo znotraj sistemskih omejitev. Kamera za pogled od zgoraj Top View zagotavlja večje udobje, kar pa ne sme voditi v izzivnejše nezgode. Če se uporablja malomarno in na nepredviden način, lahko povzroči nezgode in hude poškodbe. Sistem ne more nadomestiti voznikove pozornosti.

- Hitrost in način vožnje prilagodite vidljivosti, vremenskim, cestnim in prometnim razmeram.
- Zaradi slik na zaslonu ne odvrnite pozornosti od dogajanja v prometu.
- Okolico vozila imejte vedno pod nadzorom, ker kamere majhnih otrok, živali in določenih predmetov v vseh situacijah ne prepoznajo.
- Obstaja možnost, da vsa področja ne bodo jasno predstavljena.

ⓘ PREVIDNO

- Slike kamere so samo dvodimenzionalne. Zaradi manjkajoče prostorske globine je poglobitve na cestišču ali štrleče dele težje, ali pa jih sploh ni mogoče prepoznati.
- Pod določenimi pogoji kamera predmetov, npr. prečke, ograj, stebričkov, dreves, ki lahko poškodujejo vozilo, ne prepozna.
- Sistem kaže pomožne linije in okvirje neodvisno od prometa vozila, prepoznavanja objektov ni. Voznik mora sam odločiti, ali je vozilo primerno za prosto parkirno mesto.

Sistem Top View

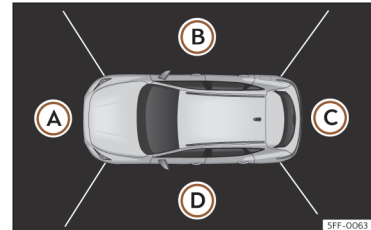

Sl. 185 Prikaz sistema Top View: pogled od zgoraj.

Na voljo so 4 različni prikazi:

- Ⓐ Območje sprednje kamere
- Ⓑ Območje desne kamere
- Ⓒ Območje zadnje kamere
- Ⓓ Območje leve kamere

Funkcijske tipke **sl. 185**:

- ✕ Izhod iz trenutnega prikaza.
- * Nastavitev prikaza: svetlost, kontrast, barva.
- Glede na opremo: vklop ali izklop zvoka sistema ParkPilot.

Rezultat kombinacije vseh slik kamer je pogled z vseh strani **sl. 185**. Ptičjo perspektivo lahko izberete s pritiskom na vozilo znotraj območja.

Pomoč pri parkiranju in manevriranju

S pritiskom na različna območja od »» sl. 185 (A) do (D) ptičje perspektive ali zmanjšane ptičje perspektive je mogoče izbrati ustrezní prikaz.

Potrebni pogoji za uporabo sistema Top View

- Vsa vrata in vrata prtljažnika morajo biti zaprta.
- Slika mora biti jasna in zanesljiva. Zato mora biti npr. čista leča kamere.
- Območje okrog vozila mora biti prikazano v celoti in jasno.
- Območje za parkiranje in manevriranje mora biti ravno.
- Vozilo v zadnjem delu **ne sme** biti preveč natovorjeno.
- Voznik mora biti seznanjen s sistemom.
- Vozilo na območju kamere ne sme biti poškodovano. Pooblaščení servis naj preveri sistem glede vgradnega položaja ali kota vgradnje kamere, npr. po trku v zadnjem delu.

Posebnosti

Slike kamere za pogled od zgoraj Top View so samo dvodimenzionalne. Zaradi manjkajoče prostorske globine je poglobitve na cestišču ali štrleče dele težje (tudi iz drugih vozil), ali pa jih sploh ni mogoče prepoznati.

Situacije, v katerih so predmeti ali druga vozila prikazana bližje ali bolj oddaljeno, kot je to dejansko:

- Če vzvratno peljete z vodoravne površine na klanec navzgor ali navzdol,
- Če peljete s klanca navzgor ali navzdol na vodoravno površino,
- Če je zadnji del vozila močno natovorjen,
- Če se približuje vozilo s predmeti, ki segajo izven vozila. Ti predmeti so lahko izven vidnega kota kamere.

Vleka prikolic

Panoramski prikaz v območju kamere zadaj skrîje vse pomožne linije za orientacijo, če je tovarniško montirana vlečna kljuka električno povezana s prikolico»» str. 291.

Napotek

Za seznanitev s sistemom in njegovimi funkcijami CUPRA priporoča, da upravljavne sistema Top View vadite na kraju ali parkirišču z malo prometa.

Vklop in izklop

Vklop asistencije za vzvratno vožnjo



- Prestavite v vzvratno prestavo.

- **ALI:** v infotainment sistemu izberite  > **Asistence** > **Parkiranje** > **Parkirni sistem**.





Izklop asistencije za vzvratno vožnjo

- vozite v smeri naprej s hitrostjo nad pribl. 15 km/h (9 mph).

Prikazi sistema kamere za pogled od zgoraj (načini)

  Glede na opremo: vklop ali izklop zvoka sistema ParkPilot.

 Izhod iz sistema Top View:

    Nastavitev prikaza: svetlost, kontrast, barva.

Da izberete kamero, ki jo želite uporabiti, pritisnite sličico na levi strani zaslona. Ko je aktivirana, bo označena z oranžno barvo. Med pogledi lahko preklapljate v menijski vrstici na dnu zaslona. Izbrani pogled je označen z oranžno barvo.

Prikazana rdeča linija je pribl. 40 cm stran od vozila.

Prikaz s ptičje perspektive

Glavni način:

 Vozilo in neposredna okolica sta prikazana kot pogled od zgoraj. Glede na »»

opremo se lahko prikaže pot parkirnega sistema ParkPilot.

Prikazi sprednje kamere (prikaz od spre-daj)



Prečni promet Prikaz pomaga pri nadzoru prometa na levi in desni strani vozila ter pred vozilom, npr. pri vožnji iz garaže ali pri zapuščanju ozkih izvozov.



Prečno parkiranje Prikaže se sprednje območje vozila. Za orientacijo se prikažejo pomožne linije.

Prikazi stranske kamere (prikaz s strani)



Desna in leva stran Prikažejo se neposredna stranska območja vozila s pogledom z zgornje strani, da se lahko natančneje izognete oviram.

Prikazi zadnje kamere (prikaz od zadaj)



Prečno parkiranje Prikaže se zadnje območje vozila. Za orientacijo se prikažejo pomožne linije.



Asistenčna funkcija za vleko prikolice.

V vozilih s tovarniško vgrajeno vlečno napravo lahko si lahko s to funkcijo pomagata pri približevanju vozila vlečnemu drogu prikolice. Pomožne linije so prikazane za zaslonu infotainment sistema. *Zelene linije:* razdalja do vlečne kljuke. Razmik med linijami je pribl. 0,30 m.

Rumena linija: predhodno izračunana smer vlečne kljuke glede na kot zasuka volana.



Prečni promet Prikaz pomaga pri nadzoru prometa na levi in desni strani vozila ter pred vozilom, npr. pri vožnji iz garaže ali pri zapuščanju ozkih izvozov.

Asistenca za vzvratno vožnjo (kamera za vzvratno vožnjo)

Navodila za uporabo in varnostna opozorila

⚠️ POZOR

- Kamera za vzvratno vožnjo ne omogoča natančnega izračuna razdalje do ovir in tudi ne more preseči omejitev sistema, zato lahko njena malomarna uporaba povzroči nezgode in hude poškodbe. Voznik mora stalno opazovati okolico, da zagotavlja varno vožnjo.

- Leča kamere poveča in popači zorno polje, zato s na zaslonu prikazani predmeti spremenjeni. Popačeno je tudi dojemanje oddaljenosti.

- Zaradi ločljivosti zaslona ali svetlobnih pogojev je lahko prikaz nekaterih predmetov meglen oziroma predmeti sploh niso

prikazani. Pozorni bodite zlasti na stebre, ograje, mreže ali drevesa, ki jih ne vidite na zaslonu in lahko poškodujejo vozilo.

- Kamera za vzvratno vožnjo ima mrtve kote, kjer ne zaznava oseb ali predmetov. Vedno pozorno opazujte okolico vozila.

- Sistem ne more nadomestiti voznikove pozornosti. Vedno nadzorujte parkirne manevre in okolico vozila.

- Zaradi slik na zaslonu ne odvrnite pozornosti od dogajanja v prometu.

- Kamera za vzvratno vožnjo zagotavlja le dvodimenzionalno sliko. Štrleče predmete ali poglobitve na cestišču je težje ali nemoogoče prepoznati.

- Natovorjenost vozila spremeni prikaz orientacijskih linij. Prikazana širina se zmanjša pri večji natovorjenosti vozila. Okolico vozila še posebej opazujte, če sta notranjost ali prtljažnik vozila natovorjena.

- V spodaj opisanih situacijah so predmeti ali druga vozila na zaslonu prikazana bližje ali bolj oddaljeno, kot so dejansko. Zato bodite posebej pozorni:

- če vzvratno peljete z vodoravne površine na klanec navzgor ali navzdol,
- če je vozilo zelo natovorjeno,
- če se vozilo približuje predmetom, ki niso na tleh ali ki štrlijo iz tal. Ti predmeti so lahko zunaj vidnega kota kamere.

Napotek

- Pomembno je, da ste še posebej pozorni in pazljivi, če s sistemom niste posebej dobro seznanjeni.
- Linije asistence za vzvratno vožnjo niso vidne pri odprtih vratih prtljažnika.

Uvod

Kamera v ročaju vrat prtljažnika pomaga vozniku pri vzvratnem parkiranju ali pri manevriranju»» str. 236.

Slika kamere z orientacijskimi linijami je prikazana na zaslonu infotainment sistema. V spodnjem delu slike je viden del odbijača, ki vozniku služi kot referenca.

Načini delovanja

Glede na opremo so na voljo naslednji načini delovanja:

- **Prečno parkiranje:** vzvratno parkiranje na parkirno mesto, prečno na vozišče.
- **Asistenčna funkcija za priklop prikolice:** funkcija za pomoč pri priklopljanju prikolice.
- **Prečni promet:** funkcija za nadzor prečnega prometa.

Vklop in izklop

Vklop asistence za vzvratno vožnjo

- Prestavite v vzvratno prestavo.
- **ALL:** v infotainment sistemu izberite  > **Asistence > Parkiranje > Parkirni sistem.**

Izklop asistence za vzvratno vožnjo

Vozite naprej s hitrostjo približno 15 km/h (9 mph).

Prikazi na zaslonu

Funkcije in prikazi sistema se razlikujejo glede na opremo vozila.

Prikaz asistence se spremeni ob priklopu prikolice na tovarniško vgrajeno vlečno napravo »» str. 297.

Funkcije in simboli asistence za vzvratno vožnjo

Ko je asistenca za vzvratno vožnjo vklopljena, lahko spreminjate nastavitve s funkcijskimi tipkami. Nekatere nastavitve so odvisne od opreme vozila.

 Izhod iz trenutnega prikaza

 Priklop na prečno parkiranje»» str. 290

 Priklop na asistenčno funkcijo za pomoč pri priklopljanju prikolice

 Priklop funkcijo za nadzor prečnega prometa

 Nastavitev prikaza: svetlost, kontrast, barva

 Priklop na parkirno asistenco »» str. 281

| Aktiviranje/deaktiviranje prikaza parkirnega sistema

Orientacijske linije

Zeleni orientacijski liniji: podaljšek vozila.

Rumeni liniji: pot vozila glede na kot zasuka volana.

Asistenčna funkcija za priklop prikolice

V vozilih s tovarniško vgrajeno vlečno napravo lahko si lahko s to funkcijo pomagata pri približevanju vozila vlečnemu drogu prikolice.

Pomožne linije so prikazane za zaslonu infotainment sistema.

Zeleni liniji: razdalja do vlečne naprave. Razdalja med linijami je pribl. 0,30 m.

Rumena linija: predhodno izračunana smer vlečne kljuke glede na kot zasuka volana.

Prečni promet

Prikaz pomaga pri nadzoru prometa za vozilom, npr. pri vožnji iz garaže ali pri zapuščanju ozkih izvozov.

Pogoji za uporabo

Za parkiranje z asistenco za vzvratno vožnjo morajo biti izpolnjeni naslednji pogoji:

- Hitrost vozila ni višja od pribl. **15 km/h (9 mph)**.
- Širina parkirnega mesta: **širina vozila + 0,15 m** (brez ogledal).

Za prikaz realistične slike morajo biti izpolnjeni naslednji pogoji:

- Vrata prtljažnika so zaprta.
- Okolica vozila je ravna.
- Vozilo v zadnjem delu ni preveč natovorjeno.

Prečno parkiranje

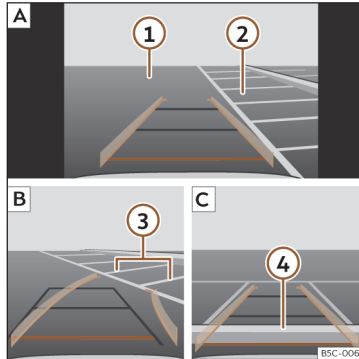

Sl. 186 Prikaz na zaslonu infotainment sistema: parkiranje z asistenco za vzvratno vožnjo.

Legenda za sl. 186:

- A** Iskanje prostega parkirnega mesta
- B** Vožnja do izbranega parkirnega mesta
- C** Poravnanje vozila s parkirnim mestom
- 1** Cesta
- 2** Parkirno mesto
- 3** Stranski mejni črti parkirnega mesta
- 4** Zadnja mejna črta parkirnega mesta

Parkiranje

- V infotainment sistemu izberite > **Assistance** > **Parkiranje** > **Parkirni sistem**, preden se odpeljete mimo izbranega parkirnega prostora.
- Pri vklopljeni in brezhibno delujoči asistenci za vzvratno vožnjo pritisnite funkcijsko tipko .
- Vozilo postavite pred parkirno mesto >>> **sl. 186** **2** **A**.
- Vozite vzvratno in obračajte volan, tako da stranske orientacijske linije kažejo proti parkirnemu mestu. Zeleni in rumeni liniji ter stranski mejni črti parkirnega mesta se morajo ujemati **3** **B**.
- Ustavite vozilo, ko rdeča linija doseže zadnjo mejno črto parkirnega mesta **4** **C**.

Napake in rešitve

Nepravilno delovanje sistema

Možni vzroki:

- Kamera je umazana >>> str. 353. Vidljivost kamere lahko poleg umazanije in snega poslabšajo tudi ostanki čistil ali najrazličnejši premazi.
- Pogoji za delovanje sistema morajo biti izpolnjeni >>> str. 290.
- Na leči kamere so vodne kapljice.

- Tovarniško vgrajena vlečna naprava ne sme biti električno povezana s prikolico »» str. 297.

- Vozilo je poškodovano v območju kamere, npr. zaradi trka pri parkiranju.

- Vidno polje kamere omejuje dodatna oprema, npr. nosilec za kolesa.

- V območju kamere je bil spremenjen lak oziroma spremenjena je bila konstrukcija določene komponente, npr. podvozja.

Onemogočena vidljivost kamere, obvestilo o napaki, izklop sistema

- Očistite kamero ali iz njenega vidnega polja umaknite dodatno opremo oziroma s kamere odstranite morebitne nalepke »» str. 353.

- Preverite, ali so na kameri vidne poškodbe.

Možne rešitve

- Začasno izklopite sistem.

- Preverite, ali je nepravilno delovanje sistema posledica enega od prej naštetih vzrokov.

- Ko odpravite vzrok, lahko ponovno vklopite sistem.

- Če sistem še naprej deluje nepredvidljivo, obiščite pooblaščen servis.

Vlečna naprava

Vleka prikolice

Uvod

Upošteвайте predpise, ki veljajo v določeni državi, za vleko prikolice in za uporabo vlečne naprave.

Vozilo je bilo predvsem razvito za prevoz oseb, možno pa je tudi upravljanje s prikolico, če je na vozilu nameščena ustrezna oprema. Dodatna priklopna obremenitev vpliva na trajnost, porabo goriva in zmogljivost vozila ter morda lahko skrajša servisne intervale.

Vožnja s prikolico ne predstavlja le večje obremenitve vozila, temveč zahteva tudi bistveno večjo koncentracijo voznika.

Pri zimskih temperaturah na vozilo in prikolico namestite zimske pnevmatike.

Največja dovoljena oporna obremenitev kljuge vlečne naprave

Največja dovoljena oporna obremenitev vlečne kljuge je **80 kg**.

Vozila s sistemom start-stop.

Če je vozilo nameščeno s tovarniško ali naknadno montirano vlečno kljuko znamke

CUPRA, sistem start-stop deluje kot običajno. Posebnosti ni treba upoštevati.

Če sistem prikolice ne prepozna, ali pa je ni vgradil pooblaščen partner CUPRA, je treba sistem start-stop izklopiti s pritiskom ustreznih tipke v spodnjem območju sredinske konzole, preden se odpravite na vožnjo s prikolico; sistem mora celotno pot ostati izklopljen »» .

Vozila z izbiro voznega profila

Če se želite odpraviti na vožnjo s prikolico, voznega profila **Eco** ne uporabljajte. Pred začetkom vleke prikolice priporočamo izbiro drugega voznega profila.

Priklopna/oporna obremenitev

Dovoljene priklopne obremenitve ne smete preseči. Če prikolica ni maksimalno obremenjena, lahko premagujete bolj strme vzpone.

Navedene priklopne obremenitve veljajo le do **nadmorske višine 1.000 m**. Ker se z višino zmanjšuje moč motorja in s tem zmožnost premagovanja strmin, se sorazmerno zmanjšujejo tudi dovoljene priklopne obremenitve. Zato je treba za vsakih nadaljnjih 1.000 m višinske razlike vlečeno maso zmanjšati za 10 %. Čim bolj izkoristite dovoljeno **oporno obremenitev** vlečne kljuge, vendar je **ne prekoračite**. »

Vožnja

⚠️ POZOR

Prikolice nikoli ne uporabljajte za prevoz oseb, ker ogrožate njihova življenja, razen tega je to prepovedano.

⚠️ POZOR

Zaradi nestrokovne uporabe vlečne naprave lahko pride do poškodb in nezgod.

- Prikolico uporabljajte samo, če je v brezhibnem stanju in pravilno pritrjena.
- Vlečne naprave ne spreminjajte ali popravljajte.
- Za zmanjšanje tveganja poškodb pri trčenjih v zadnjem delu vozila in za zmanjšanje poškodb pešcev in kolesarjev pri parkiranju pomaknite vlečno kljuko navznoter, če pa prikolice ne uporabljate, pa kljuko demontirajte.
- Nikoli ne montirajte vlečne naprave s „porazdelitvijo mase“ ali „izravnavo obremenitve“. Vozilo ni primerno za to vrsto prikolic. Vlečna naprava se lahko pokvarila in prikolica bi se ločila od vozila.

⚠️ POZOR

Vleka prikolice in prevoz težkih ter velikih predmetov lahko spremenita vozne lastnosti in povzročita nezgode.

- Bremena vedno pritrdite z ustreznimi pritrdilnimi trakovi ali pasovi, ki so v dobrem stanju.

• Hitrost in način vožnje vedno prilagodite vidljivosti, vremenskim pogojem, razmeram na cestišču in prometnim razmeram.

- Prikolice z visokim težiščem se lahko prevrnejo hitreje kot prikolice z nizkim težiščem.
- Izogibajte se nenadnemu zaviranju in nenadnim voznim manevrom.
- Še posebej previdni bodite pri prehitevanjih.
- Čim zaznate tudi najmanjše nihanje prikolic, nemudoma zmanjšajte hitrost.
- S prikolico ne vozite hitreje kot 80 km/h (50 mph) (izjemoma tudi 100 km/h oz. 60 mph). To velja tudi za države, v katerih je dovoljena višja hitrost. Upoštevajte najvišjo dovoljeno hitrost za vleko prikolice v vsaki državi, ta je lahko nižja kot za vozila brez prikolice.
- Prikolice nikdar ne poskušajte „umiriti“ s pospeševanjem.

⚠️ POZOR

Če vlečne naprave naknadno ni montiral pooblaščen partner CUPRA, je treba načeloma sistem start-stop ročno izklopiti, če se uporablja prikolica. Sicer bi lahko prišlo do okvare v zavornem sistemu in posledično do nezgode ter hudih poškodb.

- Sistem start-stop vedno ročno izklopite, če ste na vlečno kljuko, ki je ni montiral pooblaščen partner CUPRA, pripeli prikolico.

i Napotek

- Preden vpnete ali odpnete prikolico, morate vedno izključiti alarmno napravo >>> str. 96. Sicer se lahko senzor naklona alarmne naprave nehote aktivira.
- Prvih 1.000 km ne vozite s prikolico >>> str. 229.
- CUPRA priporoča, da po možnosti vlečno kljuko pomaknete navznoter ali demontirate, če je ne uporabljate. Pri trčenju v zadnjem delu vozila lahko vlečna kljuka povzroči veliko škodo.
- Nekatere naknadno montirane vlečne naprave zakrivajo vlečno uho zadaj. V tem primeru vlečnega ušesa ne morete uporabljati za zagon z vleko ali vleko drugih vozil. Iz tega razloga morate demontirano vlečno kljuko vozila vedno hraniti v vozilu, če je bilo vaše vozilo naknadno opremljeno z vlečno napravo.

Tehnične zahteve

Vozila, ki so **tovarniško** opremljena z vlečno napravo, izpolnjujejo vse tehnične in zakonske predpise za vleko prikolice >>> str. 297.

Če je bilo **vozilo naknadno opremljeno** z vlečno napravo, se lahko vgradi samo vlečna naprava, ki je odobrena za največjo dovoljeno priklopno obremenitev. Vlečna naprava mora ustrezati vozilu in prikolici ter biti pravilno pritrjena na ogrodje vozila. Za to vozilo

Vlečna naprava

uporabljajte samo vlečne naprave, ki so bile odobrene s strani znamke CUPRA. Vedno preverite in upoštevajte napotke proizvajalca vlečne naprave.

Na odbijaču montirana vlečna naprava

Nikoli ne montirajte vlečne naprave na odbijaču ali na pritrditvi odbijača. Vlečna naprava ne sme ovirati funkcije odbijača. Izpušnega ali zavornega sistema ne smete spreminjati ali popravljati. Vlečno napravo redno preverjajte, da je pravilno pritrjena.

Hladilni sistem motorja

Vleka prikolice predstavlja veliko obremenitev za motor in hladilni sistem. Hladilni sistem mora biti zadostno napolnjen s hladilno tekočino in biti pripravljen dodatno obremenitev vleke prikolice.

Zavore prikolice

Upoštevajte veljavna določila, če ima prikolica lastni zavorni sistem. Nikoli ne priključite zavornega sistema prikolice na zavorni sistem vozila.

Vlečna vrva

Med vozilom in prikolico vedno uporabljajte varnostnopletico»» str. 293.

Zadnje luči na prikolic

Zadnje luči na prikolic morajo ustrezati za-konskim predpisom»» str. 293.

Luči prikolice nikdar neposredno ne povežite z električnim sistemom vozila. Če niste prepričani, da je prikolica električno pravilno priključena, se obrnite na pooblaščen servis. Za to CUPRA priporoča obisk pooblaščenega partnerja CUPRA oz. SEAT.

Zunanja vzvratna ogledala

Če s serijskimi zunanji ogledali ne morete videti območja za prikolico, morate namestiti dodatna zunanja ogledala v skladu z ustreznimi predpisi v državi. Zunanja ogledala morate nastaviti pred začetkom vožnje, ogledala morajo zagotavljati zadosten pogled.

⚠ POZOR

Pri nepravilno montirani ali neprimerni vlečni napravi se lahko prikolica loči od vozila in povzroči hude poškodbe.

ⓘ PREVIDNO

- Če zadnje luči prikolice niso pravilno priključene, se lahko poškoduje elektronika vozila.
- Če prikolica porabi preveč električnega toka, se lahko poškoduje elektronika vozila.
- Električnega sistema prikolice ne smete nikdar neposredno povezati z električnimi priključki zadnjih luči ali drugih virov elek-

tričnega toka. Za napajanje prikolice uporabljajte samo ustrezne priključke.

Mehansko in električno prikapljanje prikolice

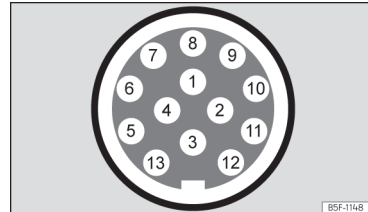

SI. 187 Shematski prikaz: dodelitev konektorskih zatičev v električni vtičnici za prikolico.

Pin	Pomen
1	Levi smerniki
2	Zadnja meglenka
3	Masa za pine 1, 2, 4, 5, 6, 7 in 8
4	Desni smerniki
5	Zadnja luč desno
6	Zavorna luč
7	Zadnja luč levo

»

Pin	Pomen
8	Luč za vzratno vožnjo
9	Stalno pozitivno
10	Plus polnilni kabel
11	Masa za pin 10
12	Prazno
13	Masa za pin 9

Električna vtičnica za prikolico

Za električno povezavo med vozilom in prikolicco je vozilo opremljeno s 13-polno električno vtičnico. Pri vključenem motorju prejemajo električni porabniki prikolice napetost prek električnega priključka (pin 9 in pin 10 vtičnice prikolice).

Ko sistem zazna električno povezavo s prikolicco, električni porabniki prikolice prek električne povezave (zatič 9 in zatič 10) prejmejo električno napetost. Zatič 9 ima stalni pozitivni pol. Na ta način delujejo notranje luči prikolice. Električni porabniki, npr. hladilnik avtodoma, so **samo** pri vklopljenem motorju napajani z napetostjo (prek zatiča 10).

Da ne bi prišlo do prekomerne obremenitve električnega sistema, masni kabli za pine 3, 11 in 13 ne smejo biti v kratkem stiku.

Če je prikolica opremljena s **7-polnim konektorjem**, morate uporabiti ustrezni adap-

terski kabel. V tem primeru zatič 10 ne deluje.

Vlečna vrv

Vlečna vrv mora biti vedno dobro pritrjena na vozilu za vleko in dovolj dolga, da lahko vožnja skozi ovinke poteka brez težav. Vrv pa se med vožnjo ne sme vleči po tleh.

Zadnje luči na prikolici

Prepričajte se, da zadnje luči prikolice delujejo in da izpolnjujejo zakonske predpise. Če prikolico priklopite na tovarniško vgrajeno napravo, se ob vklopu meglenke meglenka vlečnega vozila ugasne in vklopi meglenka prikolice.

Integracija v alarmno napravo

Prikolica se integrira v alarmno napravo, če so izpolnjeni naslednji pogoji:

- Če je vozilo serijsko opremljeno z alarmno napravo in vlečno napravo.
- Prikolica je električno priključena z vlečnim vozilom prek vtičnice.
- Električni sistem vozila in prikolice sta v brezhibnem stanju. nista pokvarjena ali poškodovana.
- Vozilo je zaklenjeno s kontaktnim ključem in alarmna naprava je aktivirana.

Če je vozilo zaklenjeno, se alarmna naprava sproži, takoj ko je električna povezava s prikolicco prekinjena.

Preden vpnete ali odpnete prikolico, morate izključiti alarmno napravo. Sicer se lahko senzor naklona alarmne naprave nehote aktivira.

Prikolice z zadnjimi LED-lučmi

Prikolice z zadnjimi LED-lučmi iz tehničnih razlogov ni mogoče povezati z alarmno napravo.

Pri zaklenjenem vozilu se alarm ne sproži, če je prekinjena električna povezava do prikolice, če je prikolica opremljena z zadnjimi lučmi z LED-diodami.

⚠ POZOR

Če so kabli priključeni na neprimeren ali napačen način, bi to lahko povzročilo prekomerno porabo toka s strani prikolice, kar spet pomeni motnje v celotnem električnem sistemu vozila in povzročitev nezgod ter hudih poškodb.

- Popravila na električnem sistemu smejo izvajati le na pooblaščenem servisu.
- Električnega sistema prikolice ne smete nikdar neposredno povezati z električnimi priključki zadnjih luči ali drugih virov električnega toka.

⚠️ POZOR

Kontakt med pini konektorja prikolice lahko povzroči kratke stike, preobremenitev električnega sistema ali okvaro na sistemu osvetlitve in posledično nezgode ali hude poškodbe.

- Pini konektorja prikolice nikoli en smejo biti v kratkem stiku.
- V primeru upognjenih pinov konektorja obiščite pooblaščen servis.

🕒 PREVIDNO

Prikolice ne pustite priklopljene na vozilo, ko je parkirano, postavite jo na podporno kolo ali na opornike. Če se vozilo dvigne ali spusti, npr. zaradi spremembe natovornosti ali poškodbe pnevmatike, sta vlečna naprava in prikolica veliko bolj obremenjeni, kar lahko povzroči poškodbe na vozilu in prikolicah.

📄 Napotek

- Pri motnjah v delovanju električnega sistema vozila ali prikolice ter alarmne naprave se obrnite pooblaščen servis.
- Če se oprema prikolice pri izključenem motorju napaja s tokom prek vtičnice za prikolico, se izprazni akumulator.
- Pri nizki napoljenosti akumulatorja se električni priključek do prikolice avtomatsko prekine.

Natovarjanje prikolice

Z vidika tehnike dovoljena največja priklonpa in oporna obremenitev

Z vidika tehnike dovoljena največja priklonpa obremenitev je breme, ki ga lahko vleče vozilo »» ⚠️. Oporna obremenitev je sila, ki deluje navpično na vlečno kljuko vlečne naprave.

Podatki o priklonpi in oporni obremenitvi na tipski tablici vlečne naprave so le orientacijske vrednosti. Vrednosti, ki se nanašajo na vozilo, in so velikokrat *manjše* od zgoraj navedenih vrednosti, so natisnjene v dokumentih vozila. Podatki v uradnih dokumentih vozila imajo vedno prednost.

Zaradi varnosti med vožnjo CUPRA priporoča, da vedno čim bolj izrabite največjo dovoljeno **navpično oporno obremenitev** »» str. 291. Premajhna oporna obremenitev poslabša vozne lastnosti vlečnega vozila in prikolice.

Vertikalna obremenitev bolj obremenjuje zadnjo premo in zmanjša nosilnost vozila.

Vlečena masa vlečnega vozila in prikolice

Vlečena masa je vsota dejanske mase vozila in prikolice.

V nekaterih državah so prikolice razdeljene v kategorije. CUPRA priporoča, da na pooblaščenem servisu pridobite podatke o tem, katere prikolice so primerne za vozilo.

Natovarjanje prikolice

Natovornost prikolice mora biti uravnotežena. Za to je treba izrabiti največje dovoljeno oporno obremenitev in breme enakomerno porazdeliti po prikolicah.

- Tovor na prikolici porazdelite tako, da bodo težki predmeti čim bližje osi oz. nad njo.
- Pravilna pritrditev priklonpe obremenitve.

Tlak v pnevmatikah

Tlak v pnevmatikah prikolice naj ustreza priporočilom proizvajalca.

Pri vleki prikolice napolnite pnevmatike z največjim dovoljenim polnilnim tlakom »» str. 340.

⚠️ POZOR

Prekoračitev dovoljene osne obremenitve, dovoljene oporne obremenitve in dovoljene skupne mase vozila in prikolice lahko povzroči nezgode in hude poškodbe.

- Navedenih vrednosti nikdar ne prekoračite.
- Dejanska masa na sprednji in zadnji premi ne sme prekoračiti dovoljene osne obremenitve. Masa vozila spredaj in zadaj ne sme prekoračiti dovoljene skupne mase. »»

⚠ POZOR

Premik bremena lahko ogrozi stabilnost in varnost prikolice, kar lahko povzroči nezgode in hude poškodbe.

- Prikolico morate vedno pravilno natovori-ti.
- Bremena vedno pritrdite z ustreznimi pritrdilnimi trakovi ali pasovi, ki so v dobrem stanju.

Vožnja s prikolico**Nastavljanje žarometov**

Pri vleki prikolice se lahko srednji del vozila dvigne in žarometi lahko zasenčijo preostali promet.

Posebnosti pri vleki prikolice



- Pri prikolici z **naletno zavoro** najprej zavirajte *rahlo*, šele nato bolj odločno. Na ta način se onemogočijo sunki zaradi blokiranja koles prikolice.
- Zaradi vlečene mase se podaljša zavorna pot.
- Pri vožnji po klancu navzdol prestavite v nižjo prestavo (ročni menjalnik) ali uporabite način tiptronic (avtomatski menjalnik) za zaviranje z motorjem. Sicer obstaja nevarnost pregretja in izpada zavor.

- Priklopna obremenitev in višja skupna masa vlečnega vozila in prikolice spremenijo težišče ter vozne lastnosti vozila.
- Če je vlečno vozilo prazno, prikolica pa natovorjena, je porazdelitev mase zelo neugodna. Pod temi pogoji vozite zelo previdno in ustrezno prilagodite hitrost.

Speljevanje navkreber s prikolico

Glede na naklon pri vzponu in skupno vlečno maso se lahko vlečno vozilo in prikolica nekoliko pomakneta nazaj.

Da bi na klancu speljali s pripeto prikolico, je postopek naslednji:

- Pritisnite zavorni pedal in ga zadržite.
- Enkrat pritisnite tipko , da izključite elektronsko parkirno zavoro» str. 266.
- Če ima vozilo ročni menjalnik, pedal sklopke pritisnite do konca.
- Prestavite v prvo prestavo ali prestavno stikalo premaknite v položaj **D/S**.
- Povlecite tipko  in jo zadržite v tem položaju, da vlečno vozilo in prikolico zaustavite z elektronsko parkirno zavoro.
- Spustite zavorni pedal.
- Počasi speljite. Če ima vaše vozilo ročni menjalnik, počasi spustite pedal sklopke.
- Tipko  izpustite šele takrat, ko ima motor dovolj vlečne sile za speljevanje.

⚠ POZOR

Zaradi nepravilne vleke prikolice voznik lahko izgubi nadzor nad vozilom.

- Vleka prikolice in prevoz težkih ter velikih predmetov lahko spremenita vozne lastnosti in podaljšata zavorno pot.
- Vedno vozite premišljeno in previdno. Zavirajte prej kot običajno.
- Hitrost in način vožnje vedno prilagodite vidljivosti, vremenskim pogojem, razmeram na cestišču in prometnim razmeram. Zmanjšajte hitrost, še posebej na klancih.
- Plin dodajajte previdno in počasi. Izogibajte se nenadnemu zaviranju in nenadnim voznim manevrom.
- Še posebej previdni bodite pri prehitetvahnjih. Čim zaznate tudi najmanjše nihanje prikolice, nemudoma zmanjšajte hitrost.
- Prikolice nikdar ne poskušajte „umiriti“ s pospeševanjem.
- Upoštevajte najvišjo dovoljeno hitrost za vleko prikolice, ta je lahko nižja kot za vozila brez prikolice.



Stabiliziranje vlečnega vozila in prikolice

Stabiliziranje vlečnega vozila in prikolice je dodatna funkcija elektronskega stabilizacijskega programa (ESC).

Vlečna naprava

Ko sistem zazna nihanje prikolice, ga poskuša zmanjšati.

Pogoji za stabiliziranje vlečnega vozila in prikolice

- Vozilo je tovarniško opremljeno z vlečno napravo ali pa je bilo naknadno opremljeno z združljivo vlečno napravo.
- ESC in TCS sta vključena. V kombiniranem instrumentu ne sveti kontrolna lučka  ali .
- Prikolica je električno povezana z vlečnim vozilom prek vtičnice.
- Hitrost je nad pribl. 60 km/h (pribl. 37 mph).
- Prisotna je tehnično najvišja dovoljena oporna obremenitev.
- Prikolica ima togi drog.
- Če ima prikolica zavore, mora biti opremljena z naletno zavoro.

POZOR

Kljub visoki stopnji varnosti, ki jo zagotavlja funkcija za stabiliziranje vlečnega vozila in prikolice, se ne smete izpostavljati tveganjem, ki lahko ogrozijo vašo varnost.

- Hitrost in način vožnje vedno prilagodite vidljivosti, vremenskim pogojem, razmeram na cestišču in prometnim razmeram.
- Na spolzkem cestišču previdno dodajajte plin.

- Ko spreminjate nastavitve, neahajte pospeševati.

POZOR

Funkcija za stabiliziranje vlečnega vozila in prikolice morda ne bo pravilno prepoznala vseh voznih situacij.

- Če je izključen sistem ESC, je izključeno tudi stabiliziranje vlečnega vozila in prikolice.
- Funkcija za stabiliziranje vlečnega vozila in prikolice vedno ne prepozna lahke prikolice in je posledično ustrezno ne stabilizira.
- Če vozite po cestišču z malo oprijema, lahko prikolica celo *ovira* sistem stabiliziranja.
- Prikolice z višjim težiščem se lahko prevrnejo, ne da bi prej zanihale.
- Če prikolica ni priključena, je pa v vtičnico priključen vtičak (npr. pri nosilnem sistemu za kolesa z osvetlitvijo), lahko v ekstremnih voznih situacijah pride do avtomatskega zaviranja.

Vlečna kljuka z električnim odklepanjem

Opis

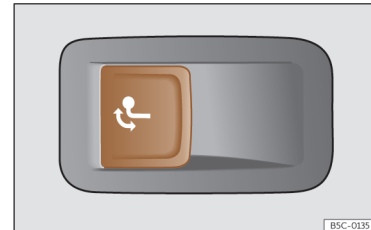

SI. 188 Leva stran prtljažnika: tipka za odklepanje vlečne kljuke.

Vlečna kljuka vlečne naprave se nahaja v odbijaču. Vlečne kljuke z električnim odklepanjem ni mogoče sneti.

V območju pomika vlečne kljuke ne sme biti oseb, živali ali predmetov »» .

Odklepanje vlečne kljuke in pomik nazven

- Zaustavite vozilo in vklopite elektronsko parkirno zavoro»» str. 266 .
- Ugasnite motor.
- Odprite vrata prtljažnika. »»

- Za hip povlecite tipko»» sl. 188. Vlečna kljuka se avtomatsko odklene in se samodejno pomakne navzven. Kontrolna lučka v tipki utripa.
- Pomaknite vlečno kljuko ročno popolnoma navzven, da se slišno zaskoči in da občutite, da je v pravilnem položaju. Kontrolna lučka v tipki neprekinjeno sveti.
- Zaprite vrata prtljažnika.
- Glejte poglavje Mehansko in električno priklapljanje prikolic»» str. 293.

Pomik vlečne kljuke navznoter

- Zaustavite vozilo in vklopite elektronsko parkirno zavoro.
- Ugasnite motor.
- Odmaknite drog prikolice z vlečne kljuke in prekinite električno povezavo med vozilom in prikolico. Po potrebi odstranite adapter iz električne vtičnice vlečne kljuke.
- Odprite vrata prtljažnika.
- Za hip povlecite tipko»» sl. 188. Vlečna kljuka se električno odklene.
- Pomaknite vlečno kljuko pod odbijač, da se slišno zaskoči in da občutite, da je v pravilnem položaju. Kontrolna lučka v tipki neprekinjeno sveti.
- Zaprite vrata prtljažnika.

Kontrolna lučka →

- Če kontrolna lučka v tipki»» sl. 188 → *utri-pa*, se vlečna kljuka ni popolnoma zaskočila oz. je poškodovana »» ⚠.
- Če kontrolna lučka pri odprtih vratih prtljažnika»» sl. 188 → *neprekinjeno sveti*, je vlečna kljuka popolnoma zaskočena tako v povlečenem kot v izvlečenem položaju.

Kontrolna lučka v tipki ugasne pribl. 1 minuto po tem, ko ste zaprli vrata prtljažnika.

⚠ POZOR

Zaradi nestrokovne uporabe vlečne naprave lahko pride do poškodb in nezgod.

- Vlečno kljuko uporabljajte samo, če je pravilno zaskočena.
- Prepričajte se, da v območju pomika vlečne kljuke ni oseb, živali ali predmetov.
- Med pomikanjem se vlečne kljuke ne dotikajte s predmetom ali orodjem.
- V nobenem primeru ne pritisnite tipke »» sl. 188, če je na vlečni kljuki vpeta prikolica, transportni sistem ali druga oprema.
- Če se vlečna kljuka popolnoma ne zaskoči, je ne uporabljajte. Obrnite se na pooblaščen servis, kjer naj vlečno napravo pregledajo.
- Pri okvari električnega sistema ali vlečne naprave se obrnite na pooblaščen servis, kjer naj sistem in napravo preverijo.

- Če ima vlečna kljuka na katerem koli mestu manjši premer od 49 mm, vlečne naprave nikakor ne smete uporabljati.

ⓘ PREVIDNO

Če vozilo čistite z visokotlačnim čistilnikom, vodnega curka ne usmerjajte neposredno na pomično vlečno kljuko ali vtičnico prikolice, ker se lahko poškodujejo tesnila ali od strani potrebno mazivo.

ⓘ Napotek

Pri ekstremno nizkih zunanjih temperaturah se lahko zgodi, da pomik vlečne kljuke ni možen. V takšnih primerih zadostuje, če vozilo odpeljete v toplejši prostor, npr. garažo.

Montaža nosilca za kolesa na pomično vlečno kljuko

Dovoljena skupna masa nosilnega sistema skupaj s tovorom znaša **75 kg**. Nosilni sistem lahko sega največ 700 mm nad vlečno kljuko. Dovoljeni so samo nosilni sistemi, na katere lahko namestimo največ 3 kolesa. Težja kolesa morate namestiti čim bližje vozilu (vlečna kljuka).

⚠ POZOR

Zaradi nestrokovne uporabe vlečne naprave z nosilcem za kolesa, ki je nameščen na vlečno kljuko, lahko pride do poškodb in nezgod.

- Nikoli ne prekoračite zgoraj navedene skupne mase ali mere za izbočenost.
- Nosilca za kolesa ne smete pritrditi na vlečno kljuko, ker bi bil zaradi oblike vratu kljuke in glede na model nosilca v napačnem vgradnem položaju.
- Preberite in upoštevajte navodila za montažo nosilca za kolesa.

ⓘ PREVIDNO

Prekoračitev zgoraj navedene skupne mase in mere za izbočenost lahko povzroči znatne poškodbe na vozilu.

- Navedenih vrednosti nikdar ne prekoračite.

ℹ Napotek

CUPRA priporoča, da pred začetkom vožnje odstranite vse montažne dele s kolesa. Mišljeni so npr. košarice, žepi, otroški sedeži ali baterije. Na ta način se izboljšata aerodinamika in težišče nosilca za kolesa.

Naknadna vgradnja vlečne naprave

Opis

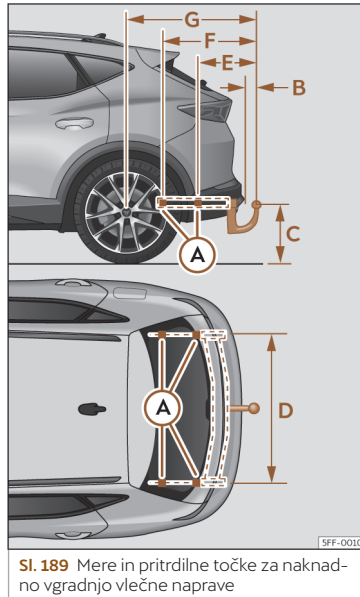

Sl. 189 Mere in pritrilne točke za naknadno vgradnjo vlečne naprave

CUPRA priporoča, da se za naknadno vgradnjo vlečne naprave dogovorite na pooblaščenem servisu. Možna je prilagoditev hladilne naprave ali vgradnja termoizolacijske pločevine. Za to CUPRA priporoča obisk pooblaščenega partnerja CUPRA oz. SEAT.

Če gre za naknadno vgradnjo vlečne naprave, je treba nujno upoštevati mere za razdalje.

Oddaljenost med sredino glave vlečne kljuke in cestiščem»» sl. 189 (C) ne sme biti manjša od navedene vrednosti. To velja tudi za popolnoma naloženo vozilo, vključno s tehnično največjo dovoljeno oporno obremenitvijo

Izmerjene razdalje (mere se lahko razlikujejo glede na različne kombinacije šasi-je)»» sl. 189 :

- (A) Podporne točke na vozilu
- (B) 65 mm (minimum)
- (C) 350 mm do 420 mm (vozilo ob maksimalni natovorjenosti)
- (D) 1.043 mm
- (E) 414 mm
- (F) 634 mm
- (G) 959 mm

»

POZOR

Če so bili kabli neprimerno ali napačno priključeni, lahko to vodi do motenj v delovanju električnega sistema vozila in do nezgod ter hudih poškodb.

- Električnega sistema prikolice ne smete nikdar neposredno povezati z električnimi priključki zadnjih luči ali drugih virov električnega toka. Za napajanje prikolice uporabljajte samo ustrezne priključke.
- Naknadno vgradnjo vlečne naprave lahko izvede le pooblaščen servis.

POZOR

Če vlečna naprava ni bila pravilno vgrajena ali pa sploh ni primerna, se lahko prikolica loči od vlečnega vozila. Posledica so lahko hude nezgode in poškodbe s smrtnim izidom.

Napotek

- Za to vozilo uporabljajte samo vlečne naprave, ki so bile odobrene s strani znamke CUPRA.
- Vgradnja običajne vlečne naprave pri nekaterih izvedbah ni priporočljiva. Obrnite se na pooblaščen servis.

Akumulator

Visokonapetostna baterija

Varnostna opozorila

Uvod

✓ Velja za hibridna vozila.

⚠ POZOR

Visokonapetostno omrežje vozila in visokonapetostna baterija sta nevarna elementa, ki lahko povzročita opekline in druge poškodbe ter celo smrtonosen električni udar. Vsi visokonapetostni kabli so oranžne barve.

- Vedno je treba predvidevati, da je visokonapetostna baterija popolnoma napolnjena in da so vse komponente baterije pod napetostjo. To drži tudi pri izključenem kontaktu.
- Nikoli se ne dotikajte visokonapetostnih napeljav, visokonapetostne baterije ali polov visokonapetostne baterije, prav tako se jih ne dotikajte z nakitom ali drugimi kovinskimi predmeti, še zlasti če so visokonapetostne napeljave, visokonapetostna baterija ali poli baterije poškodovani.

- Nikoli sami ne izvajajte kakršnih koli del na visokonapetostnem omrežju, visokonapetostnih napeljavah ali visokonapetostni bateriji.
- Komponent ali delov visokonapetostnega omrežja nikoli ne odpirajte, vzdržujte, popravljajte ali ločite od visokonapetostnega omrežja.
- Nikoli ne poškodujte, spreminjajte, demontirajte ali ločite oranžnih visokonapetostnih napeljav od visokonapetostnega omrežja.
- Nikoli ne odprite, spremenite ali demontirajte pokrova visokonapetostne baterije.
- Dela na visokonapetostnem sistemu in sistemih, ki so z njim neposredno povezani, lahko izvajajo samo posebej strokovno kvalificirani in šolani strokovnjaki.
- Dela v bližini visokonapetostnih napeljav in visokonapetostnih komponent z orodji, ki so ostro, se deformirajo ali so prevodna, ali z viri toplote, kot je vroči zrak, termično lepljenje ali varjenje, se lahko izvajajo samo pri izključenih visoki napetosti. Izklop visoke napetosti lahko izvede samo posebej strokovno kvalificirano in šolano osebo.
- Pri vseh delih na visokonapetostnem omrežju in visokonapetostni bateriji se morajo upoštevati standardi in smernice družbe CUPRA.
- Plini, ki izstopajo ali uhajajo iz visokonapetostne baterije, so lahko strupeni ali goriivi.

- Poškodbe na vozilu ali visokonapetostni bateriji lahko povzročijo takojšnje ali zakasnelo uhajanje strupenih plinov. Uhajajoči plini lahko povzročijo tudi požar. Plinov ne vdihajte.
- Nikoli se ne dotikajte tekočine, ki izteka iz visokonapetostne baterije, in se izogibajte stiku s plini, še zlasti pri poškodovani visokonapetostni bateriji.
- Ob požaru zapustite nevarno območje in pokličite gasilce. Gasilce obvestite, da gre za vozilo z električnim pogonom.
- Gasilce in reševalce vedno obvestite, da ima vozilo vgrajeno visokonapetostno baterijo.

⚠ POZOR

Nestrokovno izvedena dela na visokonapetostnem sistemu ali na visokonapetostnih komponentah lahko povzročijo motnje v delovanju, nezgode in poškodbe.

- Dela na visokonapetostnem sistemu lahko izvajajo le strokovno kvalificirani strokovnjaki, ki so pooblašteni za dela na visokonapetostnem sistemu.

🕒 PREVIDNO

- Po nezgodi ali trku vozila z oviro mora visokonapetostno baterijo preveriti strokovno kvalificirano osebo je ustreznimi šolanji.
- Če je bil 12-voltni akumulator vozila odklopljen, izpraznjen ali zamenjan, obstaja

Akumulator

možnost, da se motor z notranjim zgorevanjem pri speljevanju naprej samodejno ne izključi. Če ta situacija traja več dni, se obrnite na pooblaščen servis. CUPRA priporoča, da obiščete pooblaščenega partnerja CUPRA.

Opozorilne nalepke za visoko napetost

✓ Velja za hibridna vozila.

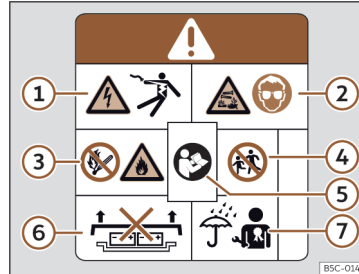

Opozorilne nalepke na vozilu

Naslednji deli vozila so lahko označeni z opozorilnimi nalepkami» **sl. 190** ,»» **sl. 191** :

- Obloge in pokrovi, za katerimi so nameščene visokonapetostne komponente.
- Vse visokonapetostne komponente vključno z visokonapetostno baterijo.
- Pod pokrovom motornega prostora.

Opozorilne nalepke» **sl. 190** **A** in **B** opozarjajo na visoko napetost.

Deli visokonapetostnega sistema se lahko zelo segrejejo in se jih ne sme dotikati» **sl. 190** **C**.

»» **sl. 191**

- 1 Visoka napetost lahko povzroči hude poškodbe in celo smrt. Polov baterije se nikoli ne dotikajte z golimi prsti, orodjem, nakitom ali drugimi kovinskimi predmeti.
- 2 Visokonapetostna baterija vsebuje nevarne tekoče in trde substance. Uhajanje plina lahko povzroči hude razjede in slepoto. Pri delu na visokonapetostni bateriji je treba vedno nositi ustrezno zaščito za oči in zaščitno obleko, da se prepreči stik kože in oči z baterijsko tekočino. Če baterijska tekočina pride v stik s kožo ali očmi, prizadeta mesta najmanj 15 minut izpirajte s čisto tekočo vodo in nato nemudoma kontaktirajte zdravnika.
- 3 Visokonapetostna baterija se lahko vžge. Visokonapetostne baterije ne smete nikoli izpostaviti ognju, iskrjenju ali odprtemu plamenu. Z visokonapetostno baterijo morate vedno postopati zelo skrbno, da se izognete poškodbam in izstopu tekočine.
- 4 Visokonapetostno baterijo morate vedno hraniti izven dosega otrok.
- 5 Več informacij in opozoril najdete v navodilih za uporabo in v servisni literaturi.
- 6 Nestrokovno ravnanje z visokonapetostno baterijo lahko povzroči resne poškodbe ali celo smrt. Visokonapetostne baterije ne smete nikoli demontirati ali jih odstraniti pokrova.

Visokonapetostna baterija

7 Nestrokovno ravnanje z visokonapetostno baterijo lahko povzroči resne poškodbe ali celo smrt. Vzdrževalna dela na visokonapetostni bateriji lahko izvede samo posebej strokovno kvalificirano in šolan osebje. Na visokonapetostni bateriji ne smete nikoli izvesti sprememb. Odrpta visokonapetostna baterija nikoli ne sme priti v stik z vodo ali drugimi tekočinami. Tekočine lahko povzročijo kratak stik, električni udar ali opeklino.

Vzdrževanje visokonapetostne baterije

Navodila za vzdrževanje

✓ Velja za hibridna vozila.

Zanesljivost in kapaciteta visokonapetostne baterije

Litij-ionska baterija je zaradi svojih fizikalnih in kemijskih lastnosti med svojo uporabno dobo načeloma podvržena staranju in obrabi. Pravilna uporaba visokonapetostne baterije bistveno pripomore k dolgotrajnemu zanesljivemu stanju in visoki uporabni kapaciteti baterije ter izboljša doseg. Zato je zelo pomembno upoštevati naslednja navodila za vzdrževanje visokonapetostne baterije. Ta navodila za vzdrževanje so odločilna za dolgotrajno ohranjanje vrednosti vozila.

Upoštevajte tudi veljavne pogoje jamstva CUPRA za visokonapetostno baterijo.

Navodila za vzdrževanje

CUPRA priporoča, da se upoštevajo naslednja navodila za vzdrževanje:

- Visokonapetostno baterijo polnite le takrat, ko je v kombiniranem instrumentu prikazano nizko stanje napoljenosti baterije ali ko je električni doseg premajhen»» str. 80.
- Visokonapetostne baterije ne polnite takoj, če ste izvedli samo kratko vožnjo s popolnoma električnim pogonom.
- Če je le mogoče, se izogibajte popolni izpraznjenosti baterije, npr. če je vozilo z nizkim stanjem napoljenosti baterije dolgo mirovalo. Stanje napoljenosti ne sme skozi dalje časovno obdobje biti pod 20% »» 1.
- Ko je bila visokonapetostna baterija popolnoma napolnjena, po možnosti takoj nadaljujete z vožnjo.

Časi mirovanja vozila

- Vozila pri zmrzali ne parkirajte več ur s stanjem napoljenosti pod 40% »» 1.
- Če načrtujete daljše čase mirovanja vozila, mora biti stanje napoljenosti vsaj 30%. Do te situacije pride, ko denimo vozilo pustite na parkirišču letališča pred potovanjem.
- Vozila dlje kot 24 ur ne izpostavljajte temperaturam pod -30°C ali nad 60°C .

1 PREVIDNO

Visokonapetostna baterija se ne sme uporabiti kot polnilna postaja. V nasprotnem primeru lahko pride do nepopravljive škode na visokonapetostni bateriji.

1 PREVIDNO

Če je vozilo daljše časovno obdobje parkirano z izpraznjeno baterijo, polnjenje visokonapetostne baterije oz. zagona vozila morebiti ne bo več mogoče. Dolgoročno lahko pride do nepopravljive škode na visokonapetostni bateriji.

- Visokonapetostno baterijo polnite v rednih časovnih intervalih.

Nastavitev postopka polnjenja v infotainment sistemu

Meni Upravitelj baterije

✓ Velja za hibridna vozila.

Upravitelj baterije omogoča nastavitev ali izbiro časa odhoda za programirano polnjenje visokonapetostne baterije in električno ogrevanje ter hlajenje vozila. »

Odpiranje menija Upravitelj baterije

- Vključite kontakt.
- Vključite infotainment sistem.
- V glavnem meniju izberite **Upravitelj baterije**.

Mogoče je izvesti nastavitve za takojšnje polnjenje (naslednji postopek polnjenja).

- Zmanjšanje polnilnega toka, npr. ko drugi veliki porabniki sočasno delujejo na eni liniji električnega omrežja. Moč polnjenja se zmanjša in čas polnjenja se podaljša.
- Nastavitev zelene temperature za delovanje klimatske naprave v mirovanju»» str. 161.

Meni z nastavitvami časa odhoda

Nastavi se programirano polnjenje (časi odhoda)»» str. 304.

- Navedite zeleni čas, ob katerem naj se polni visokonapetostna baterija in se klimatizira notranjost vozila.

Meni razširjenega klimatiziranja mirujočega vozila

- Nastavitev zelene temperature za delovanje klimatske naprave v mirovanju»» str. 161.
- *Ogrevanje sedežev in vetrobranskega stekla pred odhodom*: izberite sedeže v infotainment sistemu ali vklopite ogrevanje vetrobranskega stekla. Klimatska naprava po potrebi (hladne razmere) vklopi aktivne

funkcije med klimatiziranjem mirujočega vozila (takojšen vklop ali nastavljen čas odhoda).

Klimatska naprava deluje ne glede na to, ali je vozilo priključeno na električno omrežje ali ne. Če želite visokonapetostno baterijo uporabljati za električno napajanje, izvedite ustrezne spremembe v meniju **Nastavitve**.

Meni Nastavitve polnjenja

Omoogoča spreminjanje splošnih nastavitvev za polnjenje.

- *Spodnja meja napolnjenosti baterije (želena minimalno stanje napolnjenosti visokonapetostne baterije)*: s to funkcijo se lahko zagotavlja minimalni doseg. Postopek polnjenja se začne takoj, ko se vozilo priključi na polnilno postajo oz. vtičnico. Funkcija je na voljo, če je aktiviran čas odhoda»» str. 304.
- *Klimatska naprava uporablja visokonapetostno baterijo*: Če je ta možnost omogočena pri vozilu, ki ni priključeno na zunanje električno omrežje, se lahko doseg bistveno zmanjšal!

Nastavitve časa odhoda

✓ Velja za hibridna vozila.

Ko je vozilo priključeno na polnilno vtičnico, programirano polnjenje omogoča programiranje polnjenja baterije in zamika, tako da

baterija ob določenem času doseže zeleno napolnjenost.

Prikaz časov odhoda

- V glavnem meniju infotainment sistema izberite **Upravitelj baterije**.
- Izberite ☺, da odprete pregled časov odhoda.

Nastavitve časov odhoda

Da bi nastavili zeleni čas odhoda, pritisnite ustrezno funkcijsko tipko ali označite ustrezno okence ✓.

- **Časi odhodov**: ura, dan v tednu ali enkratni ali tedenski čas odhoda.
- **Klimatiziranje**: notranjost je ob času odhoda ogreta ali ohlajena»» str. 161.
- **Nižja in nočna tarifa**: mogoče je nastaviti zeleno časovno obdobje za polnjenje.

Aktiviranje časa odhoda

Aktivirajte čas odhoda, tako da označite okence v pregledu časov odhoda.

Prikazi

- ☺ Aktiviranje polnjenja za čas odhoda.
- ☺ Aktiviranje klimatiziranja za čas odhoda.
- ☺ Redno uporabljen čas odhoda.

Polnjenje visokonapetostne baterije

Uvod

✓ Velja za hibridna vozila.

Preverite, da je vozni profil deaktiviran ter da sta kabel in polnilna infrastruktura v brezhibnem stanju.

Načini polnjenja

V vašem vozilu so na voljo naslednji načini polnjenja:

- *Polnjenje AC (izmenični tok) na fiksno nameščeni polnilni postaji oz. stenski enoti, imenovan tudi način 3-polnjenje* » str. 307 : Na teh postajah je mogoče polnjenje z maksimalno močjo polnjenja, npr. na javni polnilni postaji ali na domači stenski enoti.
- *Mobilna polnilna postaja ali ICCB-kabel (In-Cable Control Box), imenovan tudi način 2-polnjenje oz. kabel* » str. 307 : Način 2-kabel je priložen kot del serijske opreme in je povezan z običajno omrežno vtičnico, tako da je maksimalni polnilni tok omejen »  . Načrtovati morate daljši čas polnjenja, npr. čez noč.

Električna inštalacija v hiši mora biti pregledana in v brezhibnem stanju.

Polnjenje z enosmernim tokom (DC) ali način 4-polnjenje nista združljiva z vozilom.

Zaščita za uhajajoči tok

Vozilo ima zaščitno napravo za uhajajoči enosmerni tok (DC-zaščita za uhajajoči tok). S tem se onemogoči, da bi uhajajoči DC-tok, ki nastaja pri polnjenju, prek polnilnega kabla tekel v električno inštalacijo hiše.

POZOR

Nestrokovni postopek polnjenja baterije, neupoštevanje splošno veljavnih varnostnih predpisov, uporaba neprimernih ali poškodovanih vtičnic in polnilnih kablov, polnjenje na neprimerni električni inštalaciji in nestrokovno ravnanje z visokonapetostno baterijo lahko povzročijo kratke stike, električne udare, eksplozije, požar, hude opekline in poškodbe, celo take s smrtnim izidom.

- Vedno upoštevajte zaporedje delovnih korakov, da zmanjšate tveganje električnega udara in hudih poškodb zaradi preostale energije v polnilnem sistemu. Nikoli ne povlecite omrežnega vtiča med polnjenjem.
- Vozilo polnite samo na pravilno nameščenih, preverjenih in nepoškodovanih vtičnicah ter na brezhibnih električnih inštalacijah. Strokovno kvalificirano in šolano osebje naj v rednih intervalih preverja električne vtičnice in električne inštalacije.

- Polnilni kabel vtaknite samo v vtičnico, ki je zaščiten pred vodo, vlago in drugimi tekočinami.
- Vozila nikoli ne pustite na krajih z možnostjo eksplozije. Komponente polnilnega kabla lahko povzročijo iskre in s tem zažetijo vnetljive in eksplozivne hlape.
- Nikoli ne uporabljajte poškodovanih polnilnih vtičev ali kablov. Pred vsako uporabo preverite, ali so vtičaci ali polnilni kabli poškodovani.
- Nikoli ne uporabljajte polnilnega kabla s podaljškom, razdelilnikom, časovno stikalno uro ali adapterjem, npr. za adapterjem ali časovnikom za določene države.
- Konektorske povezave vedno zaščitite pred vodo, vlago ali drugimi tekočinami.
- Med postopkom polnjenja na vozilu iz varnostnih razlogov ne smete izvajati drugih del.
- Preden izvlecete polnilni kabel, vedno zaključite postopek polnjenja. V nasprotnem primeru se lahko kabel in električna inštalacija poškodujeta.
- Nikoli ne polnite več vozil hkrati na vtičnici istega varnostnega tokokroga. Uporabite drugi varnostni tokokrog za polnjenje dodatnih vozil. Vedno upoštevajte maksimalni tok ali moč uporabljene varnostnega tokokroga. Po potrebi se z vprašanji obrnite na strokovnjake za električne inštalacije.
- Uporabite izključno dobavljen polnilni kabel ali kabel polnilne postaje. Če je treba »

kabel zamenjati, priporočamo izključno uporabo polnilnega kabla CUPRA.

- Nikoli ne izvajajte sprememb ali popravil na električnih komponentah, še zlasti ne na visokonapetostnem sistemu.
- Pred zagonom vozila vedno izvlecite polnilni kabel. Natakните zaščitni pokrovček polnilne vtičnice in zaprite polnilno loputo baterije.

Napotek

- Visokonapetostna baterija se lahko polni le na polnilnih postajah, ki ustrezajo predpisom in standardom:
 - IEC 61851 in IEC 62196 (konektor tipa 2).
- Pri zelo nizkih in zelo visokih temperaturah se lahko polnilna zmogljivost baterije znatno zmanjša.
- Da bi se izognili težavam zaradi združljivosti s polnilnimi infrastrukturami, CUPRA priporoča uporabo polnilnih kablov in domačih stenskih enot, ki jih priporoča koncern Volkswagen.
- CUPRA za polnjenje visokonapetostne baterije z izmeničnim tokom priporoča fiksno polnilno postajo oz. stensko enoto z maksimalnim polnilnim tokom. Te vrste polnjenja so učinkovitejše od polnjenja z vtičnico.
- Upoštevajte tehnične informacije o polnilni kapaciteti svojega vozila. Več informa-

cij prejmete pri pooblaščenem partnerju CUPRA oz. SEAT.

Identifikacija združljive polnilne infrastrukture

✓ Velja za hibridna vozila.

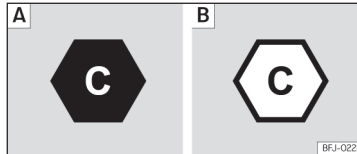

Sl. 192 Identifikacija izmeničnega toka (AC) in konektorja tipa 2

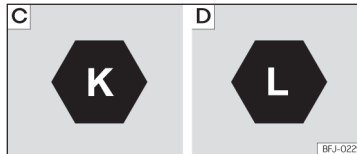

Sl. 193 Identifikacija enosmernega toka (DC) in konektorja CCS

Združljivost vozila in polnilne infrastrukture

Naslednje oznake v skladu s standardom DIN EN 17186 kažejo, ali so konektorji polnilne infrastrukture primerni za vozilo »» .

Oznake»» sl. 192

- A** v vozilu
- B** na polnilnici

Oznake»» sl. 193

- C** napetost do 500 V
- D** Napetost do 1.000 V

Oznake so nameščene na polnilni vtičnici vozila, komponentah polnilne infrastrukture (vtičnica polnilnice) in polnilnem kablu. Oznake se sklicujejo na standardizirane polnilne sisteme v skladu s standardom DIN EN 62196.

POZOR

Polnjenje vozila na nepreverjenih električnih inštalacijah lahko povzroči hude telesne poškodbe in znatno materialno škodo.

- Če polnilna infrastruktura ni ustrezno označena, se najprej posvetujte s strokovnjakom za električne inštalacije.

Polnjenje z izmeničnim tokom (AC)

✓ Velja za hibridna vozila.

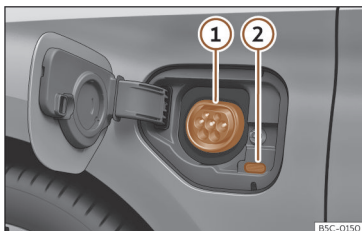

Sl. 194 Za polnilno loputo baterije spredaj levo: vtičnica

»» sl. 194

- ① Električna vtičnica.
- ② Prikaz postopka polnjenja.

V vozilu nameščen polnilnik baterije izmenični tok javnega električnega omrežja pretvori v enosmerni tok.

Polnilna postaja AC, stenska enota ali kabel za polnjenje na način 2: Visokonapetostna baterija vozila se lahko z izmeničnim tokom (AC) polni prek ustrezne električne vtičnice ①.

Priključitev polnilnega kabla

- Najprej polnilni kabel vtaknite v električno vtičnico, polnilno postajo ali stensko enoto. Potem polnilni kabel v celoti odvijte.
- *Polnilni kabel za omrežne vtičnice* Zaščitna naprava izvede samostest»» str. 312.
- Pri odklenjenem vozilu pritisnite na polnilno loputo baterije, da jo odprete»» sl. 194.
- Vtaknite polnilni vtičnik v vtičnico. Preverite, ali je polnilni vtičnik v celoti vstavljen.

Polnilni vtičnik se samodejno zaklene.

LED-lučka (prikaz postopka polnjenja) v polnilnem vtičniku sveti ②. Kontrolna lučka sveti na zaslonu kombiniranega instrumenta ②.

Samodejni začetek postopka polnjenja

Postopek polnjenja se začne nemudoma, če ni aktivirano programirano polnjenje »» str. 304. Zunanja polnilna infrastruktura mora biti aktivna.

Med postopkom polnjenja

Prikaz postopka polnjenja na vtičnici utripa zeleno ②. Kontrolna lučka ② v kombiniranem instrumentu utripa zeleno.

Prekinitev postopka polnjenja

Postopek polnjenja se lahko prekine:

- Odklenite vozilo.

- Pritisnite funkcijsko tipko, da zaključite postopek polnjenja. Prikaz postopka polnjenja na zaslonu vtičnice sveti belo ②.
- Odklenite vozilo, da odklenete polnilni vtičnik.

Za ponovni zagon postopka polnjenja pritisnite funkcijsko tipko.

Po polnjenju

Ko je visokonapetostna baterija popolnoma napolnjena, prikaz polnilnega postopka na vtičnici sveti zeleno.

- Odklenite vozilo.
- V roku 30 sekund izvlecite polnilni vtičnik iz vtičnice.
- Polnilni kabel ločite od napajanja s tokom in nataknite zaščitni pokrovček.
- Zaprite polnilno loputo baterije, da se sliši zaskoči.

Prvo polnjenje in polnjenje po daljšem mirovanju

Ko je visokonapetostna baterija nova ali ni bila polnjena dalj časa, je mogoče maksimalno stanje napoljenosti baterije doseči šele po več postopkih polnjenja. Tu gre za tehnični razlog in to ne predstavlja nepravilnega delovanja vozila. »»

Akumulator

Če vozilo dalj časa ni uporabljeno, se mora visokonapetostna baterija polniti vsaj vsake štiri mesece.

Napotek

Če pustite polnilni kabel po polnjenju priključen, se visokonapetostna baterija zaradi električnih porabnikov v vozilu ne bo izpraznila.

Prikaz postopka polnjenja

✓ Velja za hibridna vozila.

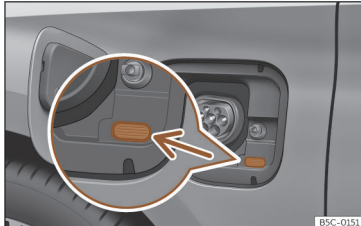

Sl. 195 Za polnilno loputo baterije: prikaz postopka polnjenja.

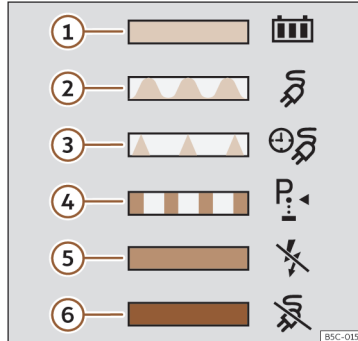

Sl. 196 Na notranji strani polnilne lopute baterije: nalepka z informacijami za prikaz postopka polnjenja.

LED-lučka na vtičnici» sl. 195 (puščica) kaže status postopka polnjenja.

Nalepka na polnilni loputi baterije nudi informacije o pomenu LED-lučk» sl. 196.

Prikaz postopka polnjenja:

Zelena LED-lučka» sl. 196 :

- 1 Stalno sveti: Postopek polnjenja zaključen.
- 2 Smerniki: Visokonapetostna baterija se polni.

- 3 Utripa v kratkih intervalih: Programirano polnjenje je aktivno. Postopek polnjenja se še ni začel.

Rumena LED-lučka» sl. 196 :

- 4 Smerniki: Parkirna zapora P ni bila vključena.
- 5 Stalno sveti: Električno omrežje ni zaznano. Preverite električno napajanje in omrežje. Obrnite se na pooblaščen servis CUPRA.

Rdeča LED-lučka» sl. 196 :

- 6 Smerniki: Napaka v polnilnem sistemu. Postopek polnjenja se ne more začeti ali pa je bil prekinjen.

Stalno sveti: Polnilnega vtiakača ni bilo mogoče zakleniti. Izvlecite polnilni vtiakač in ga ponovno vstavite v vtičnico. Prepričajte se, da je pravilno vstavljen. Če težave niste odpravili, preverite združljivost kabla ali poiščite strokovno pomoč.

Osvetlitev polnilne vtičnice

V temi lahko stranska osvetlitev vtičnice (bela LED-lučka) olajša orientacijo vozila:

Vklop kontakta

- Vozilo je bilo odklenjeno.
- ALI: Polnilni vtiakač je bil izvlečen iz vtičnice.

Visokonapetostna baterija

Izključen

- Po odklepanju ali zaklepanju vozila se osvetlitev čez nekaj časa samodejno izključi.

Napotek

Če prikaz postopka polnjenja stalno kaže napako pri električnem napajanju ali v polnilnem sistemu vozila, se obrnite na pooblaščen servis CUPRA

Odpravljanje motenj

- ✓ Velja za hibridna vozila.

Napaka v električnem sistemu

Kontrolna lučka sveti rdeče.  **Parkirajte vozilo na varnem kraju.**

Na zaslonu kombiniranega instrumenta se pojavi ustrezno obvestilo o napaki.

Napaka v električnem pogonskem sistemu. Visokonapetostne komponente so morebiti poškodovane >>> .

- Takoj, ko je to mogoče in varno, parkirajte vozilo.
- Zaključite pripravljenost na vožnjo.
- Obrnite se na pooblaščen servis CUPRA.

Postopek polnjenja se ne more začeti ali pa je bil prekinjen

Na zaslonu kombiniranega instrumenta ali v prikazu polnilnega postopka se lahko prikaže napaka.

Preden se obrnete na pooblaščen servis CUPRA, lahko poskusite naslednje, da odpravite težavo:

- Odklenite polnilni vtičač in ponovno vtaknite polnilni kabel.
- **ALI:** Zagotovite, da so nastavitve polnjenja ustrezne: „takoj“ ali „programirano“.
- **ALI:** Preverite, ali je polnilni vtičač pravilno vtaknjen.
- **ALI:** Preverite, ali je prikazana motnja na polnilni postaji ali, odvisno od opreme, v prikazu načina 2-polnilnega kabla.

Če napake ni bilo mogoče odpraviti, se obrnite na pooblaščen servis CUPRA.

POZOR

Visokonapetostne komponente vključno z baterijo in visokonapetostnimi napeljavami so lahko pod napetostjo in poškodovane. Napetost visokonapetostnega sistema je nevarna in lahko povzroči opekline, druge poškodbe in celo smrtonosen električni udar.

- Visokonapetostnih komponent se ne dotikajte!

Zasilno odklepanje polnilnega vtičača

- ✓ Velja za hibridna vozila.



Sl. 197 Med levim blatnikom in tečajem pokrova motornega prostora: ročaj za zasilno odklepanje polnilnega vtičača.

Odklepanje polnilnega vtičača

Predpogoji:

- Polnilni vtičač je bil pravilno vtaknjen >>> str. 307.
- Vozilo je odklenjeno.
- Postopek polnjenja je bil zaključen oz. prekinjen >>> str. 305.

Če so ti predpogoji izpolnjeni in kljub temu ni mogoče odkleniti polnilnega vtičača, je treba izvesti zasilno odklepanje. >>>

Ročno zasilno odklepanje polnilnega vtiča

Ročaj za zasilno odklepanje je na levi strani iz notranjosti spredaj, nad vtičnico»» sl. 197.

- Prekinite električno napajanje na polnilni postaji ali na vtičnici.
- Odprite pokrov motornega prostora in ga zavarujte z držalno palico.
- Povlecite ročaj»» sl. 197.
- Polnilni vtičač takoj izvlcite.

Napotek

- Zasilno odklepanje polnilnega vtičača lahko uporabite samo v primeru motnje.
- Po izvedbi zasilnega odklepanja polnilnega vtičača naj vtičnico nemudoma pregledajo na pooblaščenem servisu CUPRA.

Polnilni kabel

Uvod

✓ Velja za hibridna vozila.

Vrsta dobavljenega polnilnega kabla je odvisna od obsega dobave in tehničnih predpisov države, npr. priključkov polnilnega vtičača za vtičnice.

CUPRA priporoča, da **izključno** uporabljate polnilni kabel, dobavljen z vozilom.



Napotki za polnilni kabel

- S kablom skrbno ravnejte.
- Polnilni kabel do konca odvijte in zavijte.
- Ne smete ga prepogibati in dajati čez ostre robove.
- Ne smete ga stiskati in se z vozilom peljati čez kabel.
- Ko ga izvlčete, vedno primite za vtičač.
- Otroci ne smejo uporabljati polnilnega kabla.
- Poskrbite, da se živali ne približujejo polnilnemu kablju.
- Po uporabi polnilni kabel varno in brez upogibanja shranite.

Napotki za polnilne vtičače in zaščitno napravo polnilnega kabla

- Kontaktov polnilnega vtičača se ne dotikajte.
- Zaščitite jih pred močnim sončnim sevanjem (zunanja temperatura višja od 50°C ali 122°F).
- Ne smejo pasti na tla.
- Ne smete jih potopiti v tekočine, kot je npr. deževnica.
- Po uporabi namestite zaščitne pokrovčke.

Čiščenje polnilnega kabla

- Očistite površino polnilnega kabla s suho ali rahlo navlaženo krpo »» , »» .

POZOR

Nezavarovani ali napačno pritrjeni predmeti lahko pri nenadnih voznih manevrih, zaviranju ali nezgodah povzročijo hude poškodbe.

- Polnilni kabel vedno varno spravite v prtljažniku.
- Za to uporabite zraven dobavljeno priročno prevleko.

POZOR

Uporaba poškodovanega ali spremenjenega polnilnega kabla lahko povzroči hude poškodbe in celo smrtonosen električni udar.

- Pred vsako uporabo preverite, ali sta polnilni vtičač in polnilni kabel morebiti poškodovana, npr. razpoke.
- Nikoli ne uporabite poškodovanega ali spremenjenega kabla.
- Če polnilni kabel ne deluje pravilno, se obrnite na pooblaščenega servisnega partnerja CUPRA oz. SEAT, da kabel pregledajo.

POZOR

Polnilni kabel za omrežne vtičnice vedno vtaknite neposredno v vtičnico. V nasprotnem primeru lahko pride do poškodb zaradi vžiga polnilnega kabla ter do poškodb polnilnega kabla ali na električni inštalaciji hiše.

Visokonapetostna baterija

- Polnilnega kabla nikoli ne priključite na podaljšek, razdelilnik, časovno stikalno uro, adapter ali časovnik.

⚠ POZOR

Napetost visokonapetostnega sistema je nevarna in lahko povzroči opekline, druge poškodbe in celo smrtonosen električni udar.

- Polnilni kabel čistite samo, ko ni vtaknjen.

ⓘ PREVIDNO

Kot nosilno električno opremo je treba polnilni kabel pod določenimi pogoji redno preverjati. Za to je potreben adapter za preverjanje.

ⓘ PREVIDNO

Polnilni kabel se lahko poškoduje, če ga ne čistite pravilno.

- Uporabljajte izključno vodo in nobenih dodatnih čistilnih sredstev.
- Preprečite vdor vode v kontakte.

♻ Ekološki napotek

Polnilne kable je treba odstraniti okolju prijazno in ne sodijo med hišne odpadke.

ⓘ Napotek

Vedno upoštevajte maksimalno obremenitev uporabljenega varnostnega krogotoka. Če polnilni kabel skupaj z drugimi porabniki vtaknete v vtičnico istega tokokroga, se lahko sprožijo varovalke tokokroga.

Polnilni kabel za polnilne postaje z izmeničnim tokom (AC)

✓ Velja za hibridna vozila.

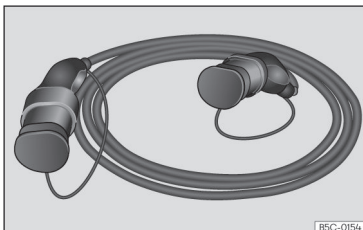

SI.198 Polnilni kabel za polnilne postaje z izmeničnim tokom (AC).

Maksimalni polnilni tok znaša, v odvisnosti od opreme vozila in zraven dobavljenega kabla, med 16 in 32 amperi >>> ⚠.

⚠ POZOR

Polnjenje visokonapetostne baterije z neprimernimi polnilnimi kabli lahko povzroči

kratke stike, hude poškodbe in smrtonosen električni udar.

⚠ POZOR

Polnilni kabel se ne sme uporabljati kot podaljšek. V nasprotnem primeru lahko pride do oviranja postopka polnjenja.

ⓘ PREVIDNO

Za upravljanje polnilne postaje upoštevajte navodila in napotke proizvajalca.

ⓘ Napotek

Polnjenje s polnilnim kablom za 16 A morebiti na polnilnih postajah, ki nudijo 32 A, ne bo mogoče. To je odvisno od opreme vsake polnilne postaje.

- Pred polnjenjem se seznanite z obstoječo polnilno tehniko.

Polnilni kabel za omrežne vtičnice

✓ Velja za hibridna vozila.

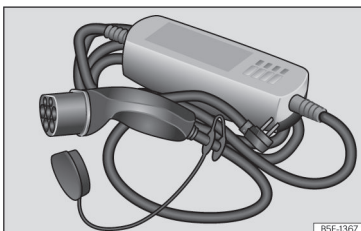

Sl. 199 Polnilni kabel za omrežne vtičnice

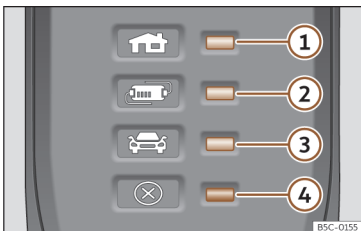

Sl. 200 Na polnilnem kablu za omrežne vtičnice: Kontrolna lučka za zaščitno napravo.

» sl. 200:

- ① Kontrolna lučka za vtičnik in električno napajanje.

- ② Kontrolna lučka za zaščitno napravo.
- ③ Kontrolna lučka vozila
- ④ Opozorilna lučka za napako

Informacije na polnilnem kablu

Pred uporabo polnilnega kabla upoštevajte tudi napotke na polnilnem kablu in na zadnji strani zaščitne naprave.

Zaščitna naprava

Z elektronsko zaščitno napravo» sl. 200 je polnilni vtičnik tako dolgo brez toka, dokler se ne vtakne v vtičnico vozila.

Samotest

Ko se polnilni kabel priključi na omrežno vtičnico, zaščitna naprava samodejno izvede samotest. Med tem preverjanem za hip zasvetijo vse opozorilne in kontrolne lučke ter potem zaporedoma ugasnejo. Po tem se prikaže aktualni status delovanja.

Prikazi delovanja

Ena ali več kontrolnih lučk» sl. 200 ①, ② ali ③ sveti zeleno.

Prikaz» sl. 200	Pomen
① sveti	Polnilni kabel je priključen na električno omrežje, vendar ne na vozilo.

Prikaz» sl. 200	Pomen
①, ② svetita, ③ počasi utripa ^{a)}	Visokonapetostna baterija se polni.
①, ② in ③ svetijo	Postopek polnjenja je zaključen. Visokonapetostna baterija je napolnjena.

^{a)} Razpoložljiva napajalna napetost je odvisna od vsake države.

Nastavitev polnilnega toka

Polnilni kabel omeji polnilni tok skladno z obstoječo oskrbo z električnim tokom.

Če lokalna oskrba z električnim tokom ne omogoča polnjenja z maksimalnim polnilnim tokom, se lahko polnilni tok, glede na opremo, v nastavitvah za polnjenje v infotainment sistemu zmanjša» str. 304.

Nadzor temperature

Nadzor temperature polnilnega kabla se aktivira, če se polnilni kabel preveč segreje, npr. ker je bil shranjen v pregretem prtljažniku ali izpostavljen močnim sončnim žarkom.

Ko se postopek polnjenja **prekine**, v tem trenutku ugasne aktiviran prikaz delovanja in kontrolne lučke začnejo počasi utripati zeleno. Opozorilna lučka ④ počasi utripa rdeče.

- Izvlecite polnilni kabel in pustite, da se ohladi.

Visokonapetostna baterija

- Če se napaka ponovno pojavi, se obrnite na pooblaščen servis CUPRA.

Če se polnjenje z nižjim polnilnim tokom nadaljuje, dodatno k prikazu delovanja sveti rdeča opozorilna lučka (4). Pustite, da se polnilni kabel nekaj časa hladi. Polnilni tok se bo samodejno ponovno zvišal.

Prikaz napak

Če rdeča opozorilna lučka (4) utripa ali sveti, brez da bi ena izmed kontrolnih lučk »» sl. 200 (1), (2) ali (3) na prikazu delovanja tudi stalno svetila, gre za motnjo.

Prikaz»» sl. 200	Pomen
(1) utripa, (4) sveti ali utripa	Napaka v oskrbi s tokom.
(2) utripa, (4) sveti ali utripa	Napaka v zaščitni napravi.
(3) utripa, (4) sveti ali utripa	Napaka v vozilu.

Postopek polnjenja se prekine oz. izključi.

- Upoštevajte navodila na zadnji strani zaščitne naprave.
- Obrnite se na pooblaščen servis CUPRA, če težava ne izgine.

Napotek

Če med postopkom polnjenja obstaja dodatna povezava z električnim omrežjem ali je vozilo v bližini visokonapetostnih napeljav, polnjenje na omrežni vtičnici pod določenimi pogoji ni mogoče. Dodatna povezava do električnega omrežja:

- Priključek polnilnika za 12-voltni akumulator vozila.
- Stik z delovnim orodjem, ki je priključeno na električno omrežje, npr. avtodvigalo.

Praktični nasveti

Preverjanje in dolivanje

Točenje goriva

Prezračevanje rezervoarja za gorivo

✓ Velja za hibridna vozila.





B5C-0147

Sl. 201 Voznikova vrata: odklepanje lopute rezervoarja za gorivo.

Preden natočite gorivo, morate tlačno razbremeniti sistem za dovajanje goriva »» v poglavju Točenje goriva na str. 315. To storite s pritiskom tipke  na voznikovih vratih.

Zasliši se zvočni signal in na zaslonu kombiniranega instrumenta se prikaže opozorilo.

Po nekaj sekundah se odpre loputa rezervoarja za gorivo, ki ostane odprta nekaj minut. Če v tem času ne natočite goriva, morate pred nalivanjem goriva ponovno pritisniti tipko .

Ne dotikajte se tipke za zaklepanje lopute rezervoarja za gorivo »» sl. 202 (puščica). Sistem to razume kot znak, da ste končali s točenjem. Za nadaljevanje ponovno pritisnite tipko  na voznikovih vratih.

Točenje goriva

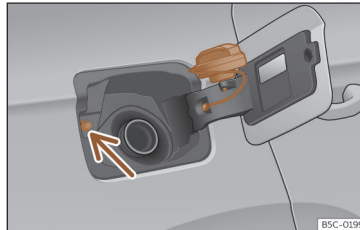

B5C-0199

Sl. 202 Loputa rezervoarja s pritrjenim pokrovom rezervoarja.

Loputa rezervoarja za gorivo je na zadnji desni strani vozila.

Pri uporabi centralnega zaklepanja se obnem samodejno zaklene oz. odklene loputa rezervoarja za gorivo.

- **Hibridna vozila:** Uporabite tipko  na voznikovih vratih za sprostitve lopute rezervoarja.

- Pritisnite na loputo rezervoarja za gorivo, da se ta odpre.

- Pokrov rezervoarja za gorivo odvijte v levo.

- Pokrovček namestite na režo, ki je na tečaju odprte lopute rezervoarja za gorivo »» sl. 202.

- Začnite točiti gorivo. Rezervoar je poln, ko pištola za točenje goriva prekine dovajanje goriva. Goriva ne točite več, sicer boste napolnili ekspanzijski prostor v rezervoarju.

- Pokrov rezervoarja za gorivo privijte do končnega položaja v desno.

- Zaprite prekrivalo.

Podatki o tem, katero gorivo zahteva motor vašega vozila, so navedeni na notranji strani lopute rezervoarja za gorivo. Več informacij o gorivu »» str. 316.

Prostornina rezervoarja vašega vozila je navedena na »» str. 365.

Hibridna vozila

Vsaki šest mesecev je treba uporabljati bencin, dokler se kontrolna lučka ne ugasne , nato pa je treba natočiti gorivo. S tem zagotovite, da sistem deluje pravilno in da je kakovost goriva ustrežna za vožnjo z bencinom.

Preverjanje in dolivanje

POZOR

Gorivo je lahko vnetljivo in lahko povzroči hude opekline in druge poškodbe.

- Pri točenju goriva morata biti motor in kontakt iz varnostnih razlogov izključena.
- Sistem za dovajanje goriva v modelih PHEV je pod tlakom, da bencinski hlapi ne uhajajo v ozračje.
- Pri točenju goriva ali polnjenju rezervne posode za gorivo je kajenje prepovedano. Zaradi nevarnosti eksplozije točenje goriva v bližini odprtega ognja ni dovoljeno.
- Pri uporabi, shranjevanju in prevozu rezervne posode za gorivo upoštevajte zakonska določila.
- Iz varnostnih razlogov odsvetujemo, da v vozilu prevažate rezervno posodo, napolnjeno z gorivom. Ob morebitni nezgodi se lahko poškoduje in gorivo lahko izteče.
- Če morate izjemoma prepeljati rezervno posodo za gorivo, upoštevajte naslednje napotke:
 - Goriva v posodo nikdar ne točite, če ta stoji v ali na vozilu. Nevarnost eksplozije. Kanister za rezervno gorivo vedno postavite na tla.
 - Ročko do konca vstavite v odprtino za dolivanje.
 - Pri kovinskih rezervnih posodah za gorivo se mora pištola med točenjem gori-

va dotikati posode. Na ta način se ne ustvarja statični naboj.

- Pazite, da goriva ne polijete po vozilu ali prtljažniku. Hlapi goriva lahko eksplodirajo. Nevarnost eksplozije!

PREVIDNO

- Če gorivo izteče, ga nemudoma obrišite z laka. V nasprotnem primeru se lahko poškoduje.
- Rezervoarja ne smete nikdar popolnoma izprazniti. Poškoduje se lahko katalizator.
- Če je bil rezervoar vozila z dizelskim motorjem popolnoma izpraznjen, morate po dolivanju goriva pustiti kontakt vključen za najmanj 30 sekund, ne da bi zagnali motor. Ko nato obrnete ključ v položaj za zagon motorja, je lahko postopek zaganjanja znatno daljši kot običajno – do ene minute.

Ekološki napotek

Nikoli ne natočite preveč goriva – če se segreje, lahko izteče.

Napotek

Zasilno odklepanje lopute rezervoarja za gorivo ni mogoče. Po potrebi poiščite strokovno pomoč.

Napotek

Vozila z dizelskim motorjem so opremljena z zaščito pred točenjem napačnega goriva¹⁾. V rezervoar je gorivo tako mogoče natočiti samo z ročko za točenje dizelskega goriva.

- Z obrabljeno, poškodovano ali premajhno ročko za točenje goriva zaščitno pred točenjem napačnega goriva ni mogoče odpreti. Poskusite ročko za točenje goriva pred nameščanjem v odprtino rezervoarja zavrteti, uporabite drugi avtomat za točenje goriva ali poiščite strokovno pomoč.
- Pri dolivanju goriva iz rezervne posode se zaščita pred točenjem napačnega goriva ne odpre. Obidete jo lahko tako, da dizelsko gorivo dolivate počasi.

¹⁾ Odvisno od države

Vrste goriv

Oznake goriv¹⁾

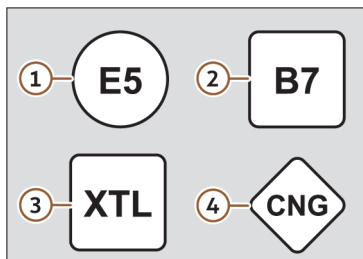

Sl. 203 Oznake goriv v skladu z Direktivo 2014/94/EU

Goriva so označena z različnimi simboli. Oznake so nameščene na črpalkah in na loputi rezervoarja za gorivo. Oznake preprečujejo točnejše napačnega goriva.

- 1) **Bencin** z etanolom („E“ označuje etanol). Številka označuje odstotek etanola v bencinu. „E5“ npr. pomeni največ 5-odstotni delež etanola v bencinu.

¹⁾ Odvisno od države

²⁾ Upoštevajte predpise države, v kateri uporabljate vozilo.

- 2) **Dizel** skladno s standardom EN590. Številka označuje odstotek biodizla v gorivu. „B7“ pomeni največ 7% biodizla.
- 3) **Sintetični dizel** skladno s standardom EN15940.
- 4) **Zemeljski plin**: »CNG« pomeni compressed natural gas (stisnjen zemeljski plin).

Vrste bencina

Podatki o ustrezni vrsti bencina, ki ga zahteva motor vašega vozila, so navedeni na notranji strani lopute rezervoarja za gorivo.

Vozilo je opremljeno s katalizatorjem, zato smete točiti le **neosvinčeni bencin**. Bencin mora ustrezati normi EN 228 in **ne sme vsebovati žvepla**. Točite lahko goriva z največ 10-odstotnim deležem etanola (E10)²⁾. Posamezne vrste bencina se razlikujejo po **oktanskem številu (ROŠ)** ali po **indeksu proti klenkanju (AKI)**.

95-oktanski neosvinčeni bencin super ali vsaj 91-oktanski bencin normal

Priporočamo uporabo bencina super z oktanskim številom 95 (91 AKI). Če te vrste ben-

cina ni na voljo, lahko uporabite 91-oktanski bencin (87 AKI). Moč motorja bo nekoliko manjša.

Neosvinčeni 95-oktanski bencin super

Uporabljajte vsaj 95-oktanski bencin super (91 AKI).

Če bencin super ni na voljo, lahko, če je *nujno*, uporabite tudi 91-oktanski bencin normal (87 AKI). Vendar pa morate v tem primeru voziti z zmernim številom vrtljajev. Motor naj bo zmerno obremenjen. Čim prej dolijte bencin super.

98-oktanski neosvinčeni bencin super plus ali vsaj 95-oktanski bencin

Priporočamo uporabo bencina super plus z oktanskim številom 98 (93 AKI). Če tega bencina ni na razpolago: 95-oktanski bencin super (91 AKI) z malenkostnim zmanjšanjem moči.

Če bencin super ni na voljo, lahko, če je *nujno*, uporabite tudi 91-oktanski bencin normal (87 AKI). Vendar pa morate v tem primeru voziti z zmernim številom vrtljajev. Motor naj bo zmerno obremenjen. Čim prej dolijte bencin super.

ⓘ PREVIDNO

- Goriv z visoko vsebnostjo etanola, npr. E30–E100, ne smete uporabljati. To bi poškodovalo sistem za dovajanje goriva.
- Če en rezervoar osvinčenega goriva ali drugi kovinski dodatki lahko trajno zmanjšajo učinek katalizatorja.
- Uporabljajte lahko samo dodatke bencinu (aditive), ki jih je odobrila znamka CUPRA.
- Dodatki, ki povečajo oktansko število bencina ali izboljšajo klenkanje, lahko vsebujejo kovinske dodatke, ki povzročijo resne okvare motorja in katalizatorja. Takšnih dodatkov ni dovoljeno uporabljati.
- Ne uporabljajte goriva, za katerega na črpalki piše, da vsebuje kovine. Tudi gorivo LRP (*lead replacement petrol*) vsebuje kovinske dodatke v visokih koncentracijah. Nevarnost okvare motorja!
- Če točite bencin s prenizkim oktanskim številom, se motor pri vožnji z velikim številom vrtljajev ali veliki obremenitvi lahko pokvari.

ℹ Napotek

- Točite lahko bencin, čigar oktansko število je višje od tistega, ki ga potrebuje motor.
- V državah, kjer gorivo brez žvepla ni na voljo, lahko točite tudi gorivo z manjšim deležem žvepla.

¹⁾ Odvisno od izvedbe za posamezne države.

Dizelsko gorivo

✓ Velja za vozila z dizelskim motorjem.

Upoštevajte informacije na notranji strani lo-pute rezervoarja za gorivo.

Dizelsko gorivo se lahko pri zelo nizkih temperaturah zgosti ter oteži zagon in delovanje motorja. Vprašajte osebe na črpalki, ali je njihovo dizelsko gorivo primerno za uporabo pozimi.

Voda v filtru za gorivo¹⁾

Če je vozilo opremljeno z dizelskim motorjem in ima filter za gorivo z lovilcem za vodo, se lahko v kombiniranem instrumentu prikaže naslednje opozorilo:  **Voda v filtru za gorivo.** V tem primeru mora pooblaščen servis nemudoma odstraniti vodo s filtra za gorivo.

ⓘ PREVIDNO

- Nikoli ne uporabljajte goriva FAME (biodizel, ki ne izpolnjuje zahtev standarda EN590), bencina, kurilnega olja, drugih goriv ali razredčil, saj lahko resno poškodujejo sistem za dovajanje goriva in motor.
- Če v rezervoar natočite napačno gorivo, motorja nikakor ne smete zagnati. Nevarnost poškodovanja sistema za dovajanje

goriva in motorja! Obrnite se na pooblaščen servis CUPRA.

AdBlue®

Informacije o dodatku AdBlue®

Poraba dodatka AdBlue® je odvisna od osebnega sloga vožnje, delovne temperature sistema in temperature prometa med vožnjo.

AdBlue® začne zmrzovati pri -11°C (+13°F). Sistem ima grelne elemente, ki zagotavljajo njegovo delovanje tudi pri nizkih temperaturah.

Prostornina rezervoarja za AdBlue® znaša pribl. 11 litrov.

Ko je dosež krajši od 2400 km, se na zaslonu kombiniranega instrumenta prikaže opozorilo, da je treba dotočiti AdBlue®.

Če tega opozorila ne upoštevate, pri dosegu manj kot 1.000 km zasveti rumena kontrolna lučka . Na zaslonu kombiniranega instrumenta se prikaže opozorilo, da po XXX km ne boste mogli več zagnati motorja.

Če rumene kontrolne lučke ne upoštevate, pri dosegu 0 km ne morete več zagnati motorja. Sveti rdeča kontrolna lučka . »

Praktični nasveti

AdBlue® je registrirana blagovna znamka nemškega Združenja avtomobilске industrije (VDA) in je znana tudi pod oznakami AUS32 ali DEF (Diesel Exhaust Fluid).

PREVIDNO

**Prekomerno dolivanje dodatka AdBlue® lahko povzroči poškodbe na sistemu za do-
vajanje goriva.**

Kontrolne in opozorilne lučke



Sveti rdeče

Ponovni zagon motorja ni možen! Nivo tekočine AdBlue je prenizek.

Vozilo ustavite na primernem, ravnem mestu in dolijte minimalno količino tekočine AdBlue» str. 318.



Svetita rdeče

Ponovni zagon motorja ni možen! Motnja sistema AdBlue.

Vozilo odpeljite na pooblaščen servis. Sistem je treba preveriti.



Sveti rumeno

Nivo tekočine AdBlue je prenizek.

V prikazanem številu kilometrov (milj) dolijte tekočino AdBlue» str. 318. CUPRA priporoča, da to storijo na pooblaščenem servisu.



Svetita rumeno

Motnja sistema AdBlue oz. dolita tekočina AdBlue ne ustreza standardu.
Vozilo odpeljite na pooblaščen servis. Sistem je treba preveriti.

Ob vklopu kontakta se za kratek čas prižgejo nekatere opozorilne in kontrolne lučke. Čez nekaj sekund ugasnejo.

POZOR

Upoštevajte varnostna opozorila »» ⚠ v poglavju Kontrolne in opozorilne lučke na str. 86.

Dolivanje AdBlue®

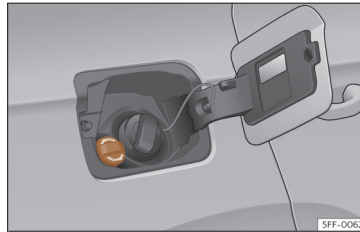

Sl. 204 Loputa rezervoarja za AdBlue

Postopki pred dolivanjem

Vozilo ustavite na ravni površini in izključite kontakt. Če vozilo ni na ravnem, prikazovalnik nivoja morda ne bo ustrezno zaznal dolite količine sredstva.

Če se na zaslonu kombiniranega instrumenta pojavi opozorilo za AdBlue®, **dolijte vsaj minimalno zahtevano količino (pribl. 5 litrov)**. Samo če napolnite to količino, sistem zazna, da je bil dolit dodatek AdBlue® in motor je možno znova zagnati. V rezervoar lahko dolijete največ 11 litrov tekočine.

Dolivanje s posodo za dolivanje

Uporabljajte samo AdBlue®, ki izpolnjuje standard ISO 22241-1. Uporabljajte samo originalne posode.

- Odprite pokrov rezervoarja»» **sl. 204**.
- Odvijte pokrov rezervoarja, tako da ga zasučete v nasprotni smeri urnega kazalca.
- Upoštevajte navodila proizvajalca, navedena na posodi za dolivanje.
- Preverite rok uporabnosti.
- Snemite pokrovček s posode za dolivanje.
- Vrat posode navpično vstavite v polnilno odprtino rezervoarja in posodo z roko zasučite v smeri urnega kazalca.
- Posodo za dolivanje pritisnite v smeri polnilne odprtine rezervoarja in jo držite v tem položaju.

Preverjanje in dolivanje

- Počakajte, da vsebina posode steče v rezervoar za AdBlue®. Posode ne stiskajte ali zlomite!
- Posodo zasučite v nasprotni smeri urnega kazalca in jo rahlo povlecite navzgor »»!.
- Rezervoar za AdBlue® je napolnjen, če iz posode tekočina več ne teče.
- Pokrov rezervoarja sučite v smeri urnega kazalca, dokler ni tesno pravit.
- Zaprite loputo rezervoarja za gorivo.

Postopki pred vožnjo

- Po dolivanju rezervoarja vključite **zgolj** kontakt.
- Kontakt naj bo vključen vsaj 30 sekund, da sistem zazna tekočino.
- Počakajte vsaj 30 sekund, preden zaženete motor!

Dolivanje dozirnika s tekočino AdBlue

Velja za vozila s selektivno katalitično redukcijo.

- Odprite pokrov rezervoarja.
- Pokrov rezervoarja SCR zasučite v nasprotni smeri urnega kazalca»» **sl. 204**.
- Dodajajte tekočino AdBlue, dokler se pištola za točenje prvič ne ustavi.
- Zaprite cevko SCR, tako da jo zasučete v smeri urnega kazalca, dokler ne zaslišite klika.

⚠ POZOR

AdBlue® smete hraniti samo v dobro zaprti originalni embalaži na varnem mestu.

ⓘ PREVIDNO

- Pri dolivanju je treba pištolo za točenje poravnati navzdol. V nasprotnem primeru se pištola za točenje ne bo samodejno povezala.
- Ne poskušajte dodati več aditiva, ko se je pištola za točenje že enkrat ustavila. Tekočina AdBlue lahko izteče iz rezervoarja.
- Uporabljajte samo AdBlue®, ki izpolnjuje standard ISO 22241-1. Uporabljajte samo originalne posode.
- Dodatka AdBlue® nikoli ne mešajte z vodo, gorivom ali drugimi dodatki. Škoda, ki jo lahko povzroči takšna mešanica, ni vključena v jamstvo.
- Dodatka AdBlue® nikoli ne polnite v rezervoar za gorivo! Nevarnost poškodb motorja.
- Posode za dolivanje ne prevažajte v vozilu. Pri netesnosti (zaradi temperaturnih nihanj ali poškodb na plastenki) lahko dodatek AdBlue® poškoduje notranjost vozila.

🌿 Ekološki napotek

Posodo za dolivanje odvrzite na okolju prijazen način.

ℹ Napotek

Primerne plastenke za naknadno dolivanje tekočine AdBlue® so na voljo pri pooblaščenih partnerjih CUPRA.

Krmiljenje motorja in sistem za nadzor izpušnih plinov

Uvod

⚠ POZOR

- Zaradi visokih temperatur v sistemu za čiščenje izpušnih plinov vozila ne nikoli ne parkirajte na lahko vnetljivi podlagi. Nevarnost požara!
- Na območju izpušnega sistema ne smete na podvozju nanašati sredstva za konzerviranje: Nevarnost požara!

Kontrolne lučke

🔧 Zasveti

Motnja v sistemu za nadzor izpušnih plinov. Zmanjšajte hitrost in previdno odpeljite do najbližjega pooblaščenega servisa, kjer bodo pregledali motor. »



Utripa

Motnje pri zgorevanju, ki lahko poškodujejo katalizator. Zmanjšajte hitrost in previdno odpeljite do najbližjega pooblaščenega servisa, kjer bodo pregledali motor.



Zasveti

Filter za trdne delce je zasičen s sajami» str. 320.



Zasveti

Okvara krmiljenja bencinskega motorja. Motor naj čim prej pregledajo na pooblaščenem servisu.

Kontrolna lučka **EPC** (Electronic Power Control) zasveti ob vklopu kontakta. Po zagonu motorja mora ugasniti.



Zasveti

Sistem za predgretje dizelskega motorja. Ko kontrolna lučka ugasne, lahko takoj zaženete motor.





Utripa

Okvara krmiljenja dizelskega motorja. Motor naj čim prej pregledajo na pooblaščenem servisu.



Napotek

Ko so vklopljene kontrolne lučke , , **EPC** ali , je morda prišlo do okvare motorja. Poraba goriva se lahko zviša in motor lahko izgubi moč.

Katalizator

Napotki za dolgo in optimalno delovanje katalizatorja

- Pri bencinskih motorjih uporabljate samo neosvinčeni bencin.
- Rezervoarja za gorivo nikdar popolnoma ne izpraznite.
- Pri menjavi ali dolivanju olja ne prekoračite potrebne količine» str. 327, Dolivanje motornega olja.
- Motorja svojega vozila ne zaganjate v vleko, temveč uporabite premostitvena kabla » str. 52.

Če se med vožnjo pojavijo motnje vžiga, padeč moči ali neenakomeren tek motorja, vozilo odpeljite na pooblaščen servis, kjer ga bodo pregledali. Pri opisanih motnjah sveti kontrolna lučka za izpušne pline . Nezgorelo gorivo lahko pride v izpušni sistem in od tam v ozračje. Poleg tega se katalizator lahko poškoduje tudi zaradi pregretja.

PREVIDNO

Rezervoarja nikdar ne smete izprazniti do konca, saj lahko neredna preskrba z gorivom povzroči motnje vžiga. Nezgorelo gorivo zaide v izpušni sistem – katalizator se lahko pregreje in poškoduje.



Ekološki napotek

Tudi pri brezhibnem delovanju sistema za nadzor izpušnih plinov se pod določenimi pogoji lahko pojavi vonj po žveplu. Ta je odvisen od deleža žvepla v gorivu. Temu se lahko izognete z izbiro druge znamke goriva.

Filter za trdne delce

✓ Velja za vozila z bencinskim ali dizelskim motorjem in filtrom za trdne delce.

Filter za trdne delce skorajda popolnoma odstrani sajaste delce iz izpušnih plinov. Pri normalnem delovanju je čiščenje filtra samodejno. Če samodejno čiščenje filtra ni možno (npr. pri pogostih vožnjah na kratke razdalje), se filter zasiči s sajami, vozniku pa se prikaže naslednje opozorilo:  **Filter za trdne delce: čiščenje med vožnjo. Glejte Navodila za uporabo.** Filter za trdne delce se mora očistiti (regenerirati).

Regeneracija filtra za trdne delce (velja za motorje 2.0 in 2.5 TSI)

Pogoj za regeneracijsko vožnjo: motor je ogret na delovno temperaturo.

- Vozite s hitrostjo vsaj 80 km/h. » 
- Za nekaj sekund spustite pedal za plin, da se vozilo premika naprej z vstavljeno prestavo.

Preverjanje in dolivanje

- Upoštevajte omejitve hitrosti in priporočene prestave.
- Postopek ponavljajte (pospešujte in spustite pedal za plin), dokler kontrolna lučka ne ugasne.

Postopek samodejnega čiščenja filtra za trdne delce lahko traja nekaj časa.

Če kontrolna lučka **ne ugasne**, vozilo nemudoma odpeljite na pooblaščen servis, kjer bodo odpravili motnjo.

Regeneracija filtra za trdne delce v vozilih z bencinskim ali dizelskim motorjem (ne velja za motorje 2.0 in 2.5 TSI)

Pogoj za regeneracijsko vožnjo: motor je ogret na delovno temperaturo.

- Vozite s hitrostjo 50–120 km/h (31–75 mph). Med vožnjo se zviša temperatura in saje v filtru zgorijo »» ⚠.
- Upoštevajte omejitve hitrosti in priporočene prestave.
- Ko kontrolna lučka ugasne, končajte regeneracijsko vožnjo.

Če kontrolna lučka po 30 minutah regeneracijske vožnje ne ugasne, vozilo odpeljite na pooblaščen servis, kjer bodo odpravili napako.

⚠ POZOR

Hitrost vožnje med regeneracijo filtra za trdne delce vedno prilagodite vremenskim razmeram, cestišču, zavorni poti in razmeram v prometu. Zaradi priporočil za pot nikoli ne prezrite veljavnih prometnih predpisov.

ⓘ PREVIDNO

- Ko krmilnik izpušnega sistema zazna, da je filter za trdne delce skoraj zasičen, funkcija za samodejno čiščenje filtra priporoča optimalen način vožnje za regeneracijo filtra.
- Zaradi visokih temperatur, ki so posledica regeneracije filtra za trdne delce, se lahko po izklopu motorja aktivira ventilator hladilnika, čeprav njegova delovna temperatura ni bila dosežena.
- Med regeneracijo se lahko pojavijo hrup, vonji in visoko število vrtljajev motorja v prostem teku.
- Vedno uporabljajte ustrezno motorno olje in gorivo, da ne skrajšate življenjske dobe filtra za trdne delce. Izogibajte se pogostim vožnjam na kratke razdalje.

Motorni prostor

Posegi v motorni prostor

Ob posegih v motorni prostor, npr. preverjanju in dolivanju tekočin, obstaja nevarnost poškodb, opeklin, nezgode in požara.

Zato obvezno upoštevajte v nadaljevanju podana opozorila in splošno veljavne varnostne predpise.

Motorni prostor je nevaren del vozila »» ⚠.

⚠ POZOR

Ob posegih v motorni prostor obstaja nevarnost poškodb, opeklin, nezgode in požara.

- Ugasnite motor, izključite kontakt in aktivirajte elektronsko parkirno zavoro. V vozilu z ročnim menjalnikom prestavite v prosti tek. V vozilu z avtomatskim menjalnikom aktivirajte parkirno zaporo (tipka P). Počakajte, da se motor ohladi.
- Nikoli ne odpirajte pokrova motornega prostora, če vidite, da iz njega izhaja para ali hladilna tekočina. Počakajte, da para ali hladilna tekočina preneha izhajati.
- Otrokom ne dovolite v bližino motornega prostora.
- Pazite, da vročega motorja ne boste polili s tekočinami, saj se te tekočine (npr. sredstvo proti zmrzovanju, ki je v hladilni tekočini) lahko vnamejo! »»

Praktični nasveti

- Pazite, da ne boste povzročili kratkega stika v električni napeljavi, zlasti na točkah za zagon»» str. 52. Akumulator lahko eksplodira.
- Pri delih v motornem prostoru upoštevajte, da se ventilator hladilnika tudi pri izključenem kontaktu lahko samodejno vključi – nevarnost poškodb.
- Motorja nikoli ne prekrijte z dodatnimi izolacijskimi materiali, npr. z oedejo. Nevarnost požara!
- Dokler je motor še vroč, ne odpirajte pokrovskega ekspanzijske posode s hladilno tekočino. Hladilni sistem je pod tlakom.
- Pokrovček posode s hladilno tekočino ob odpiranju pokrijte z veliko krpo, da obraz in roke zaščitite pred paro ali vročo hladilno tekočino.
- Pazite, da po končanem delu v motornem prostoru nikoli ne pozabite nikakršnih predmetov, npr. krpe ali orodja.
- Če so potrebna dela pod vozilom, je treba vozilo zanesljivo podpreti s primernimi oporniki. Nevarnost nezgode! Dvigalka za to ni primerna – nevarnost telesnih poškodb.
- Če morate dela opraviti ob zagonu motorja ali ko je motor v teku, dodatno nevarnost predstavljajo vrteči se deli (npr. klina-sti jermen, generator, ventilator hladilnika) in visokonapetostni vžigalni sistem. Dodatno upoštevajte naslednje napotke:

- Nikdar se ne dotikajte kablov vžigalne naprave.
- Še posebej pazite, da se npr. nakit, ohlapna oblačila ali dolgi lasje ne zataknejo med vrteče se dele motorja. Življenjsko nevarno. Zato prej snemite nakit, spnite in pokrijte lase ter oblecite oprjeta oblačila.
- Ko je prestavna ročica ali prestavno stikalo v prestavi, nikdar ne dodajte plina. Vozilo se kljub aktivirani ročni zavori lahko premakne. Življenjsko nevarno.
- Če so potrebna dela na sistemu za dovod goriva ali na električni napeljavi, upoštevajte tudi naslednja varnostna opozorila:
 - Vedno prekinite stik med akumulatorjem in električno napeljavo.
 - Ne kadite.
 - Posegov nikdar ne opravljajte v bližini odprtega ognja.
 - Gasilni aparat naj bo vedno v bližini.

Ekološki napotek

- Ob rednem preverjanju dna vozila boste pravočasno odkrili slabo tesnjenje. Če so na tleh madeži olja ali drugih tekočin, vozilo odpeljite na pregled v servisno delavnico.
- Pogonske tekočine, ki iztekajo iz vozila, onesnažujejo okolje. Zato redno pregledujte tla pod vozilom. Če so na tleh madeži olja ali drugih tekočin, vozilo odpeljite na pregled na servis.

Napotek

Vozila z volanom na desni strani imajo posodo z zavorno tekočino na drugi strani motornega prostora»» sl. 207.

Odpiranje in zapiranje pokrova motornega prostora

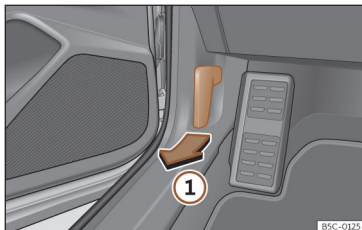

Sl. 205 Ročica za odklepanje v voznikovem prostoru za noge.

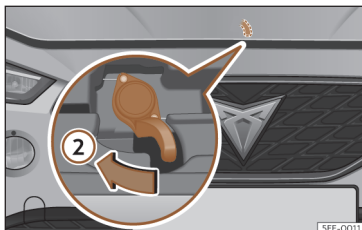

Sl. 206 Ročica pod pokrovom motornega prostora.

Odpiranje pokrova motornega prostora

Pokrov motornega prostora odklenete iz notranjosti vozila.

Pred odpiranjem pokrova motornega prostora se prepričajte, da sta ročici brisalcev na vetrobranskem steklu.

- Odprite vrata in povlecite ročico pod armaturno ploščo» sl. 205 ①.
- Da bi odprli pokrov motornega prostora, pritisnite ročico pod pokrovom motornega prostora v sredini v levo» sl. 206 ②. Kavljij se sprostijo.
- Odprite pokrov motornega prostora. Iztaknite oporno palico in jo zataknite v ustrezno odprtino v pokrovu motornega prostora.

Zapiranje pokrova motornega prostora

- Privzdignite pokrov motornega prostora.
- Snemite oporno palico in jo zataknite nazaj v držalo.
- Z višine pribl. 20 cm spustite pokrov, da pade v zaklepe in se zaskoči.

Če se pokrov motornega prostora ni pravilno zaskočil, ga ne pritiskajte navzdol. Ponovno ga odprite in spustite v zaklep, kot je opisano.

⚠ POZOR

Prepričajte se, da je pokrov motornega prostora pravilno zaprt. Če se odpre med vožnjo, lahko povzroči nezgodo.

ⓘ PREVIDNO

Da bi preprečili poškodbe pokrova motornega prostora in ročic brisalcev, pokrov odprite le, ko sta ročici brisalcev v pravilnem položaju na vetrobranskem steklu.

Preverjanje nivojev tekočin

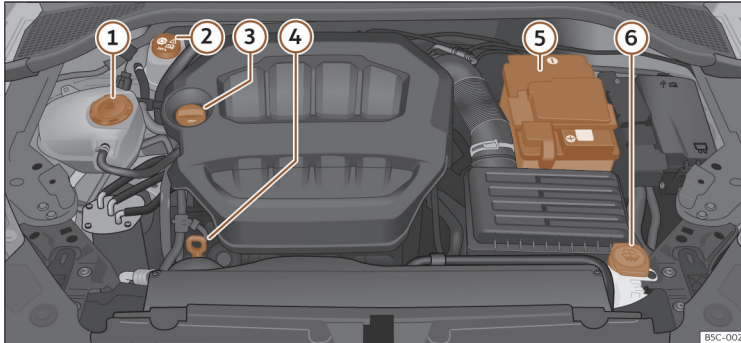

Sl. 207 Pregled položaja posameznih komponent

Redno preverjajte nivo tekočin, ki so pomembne za pravilno delovanje vozila. Pazite, da pomotoma ne dolijete napačnih tekočin, saj zaradi tega lahko pride do hudih okvar motorja.

- ① Ekspanzijska posoda s hladilno tekočino »» str. 328
- ② Posoda z zavorno tekočino»» str. 330
- ③ Polnilni nastavek za motorno olje »» str. 327
- ④ Merilna palica za motorno olje »» str. 326
- ⑤ Akumulator»» str. 332

- ⑥ Posoda s tekočino za čiščenje stekel »» str. 331

i Napotek

Razporeditev komponent se lahko glede na motor razlikuje.

Motorno olje

Splošni napotki

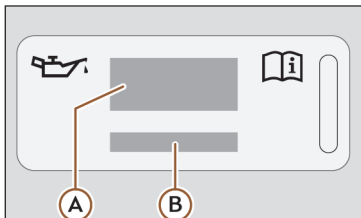

Sl. 208 V motornem prostoru: nalepka za motorno olje.

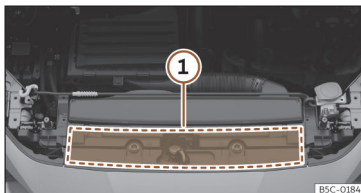

Sl. 209 V motornem prostoru: območje, kjer je nameščena nalepka za motorno olje

Legenda za »» sl. 208 :

- (A) Informacije o standardu motornega olja.
- (B) Informacije o viskoznosti motornega olja.

V tovarni v motor nalijejo posebno kakovostno večnamensko olje, ki se praviloma lahko uporablja skozi celo leto.

Ker je kakovostno olje pogoj za nemoteno delovanje in dolgo življenjsko dobo motorja, lahko za dolivanje ali pri menjavi olja uporabite samo takšno, ki izpolnjuje zahteve standardov VW.

Za vozila z oznako za motorna olja

Če je treba doliti motorno olje, uporabite eno izmed navedenih na oznaki »» sl. 208 . Oznaka s predpisanim standardom je nameščena na sprednji strani motornega prostora »» sl. 209 (1). Če uporabljate predpisano motorno olje, ga lahko dolivate tako pogosto, kot je to potrebno.

Za vozila brez oznake za motorna olja

Kontaktirajte pooblaščenega servisnega partnerja CUPRA za več informacij o ustreznem standardu.

Prenizek nivo motornega olja

Če priporočeno motorno olje ni na voljo, lahko do naslednje menjave olja v **nujnem primeru enkrat** dolijete 0,5 l olja z naslednjimi specifikacijami:

- *Bencinski motorji:* VW 504 00, ACEA C3 ali API SN standard.

- *Dizelski motorji:* VW 507 00, ACEA C3 or API CJ-4, viskoznost OW-30.

CUPRA priporoča, da olje zamenjajo na pooblaščenem servisu. CUPRA priporoča obisk pooblaščenega servisnega partnerja CUPRA oz. SEAT.

CUPRA priporoča uporabo motornih olj skladno z odobrenim standardom VW. Uporaba motornega olja, ki ne zadošča zahtevam po kakovosti, lahko privede do poškodb motorja.

CUPRA priporoča uporabo motornega olja iz ponudbe Originalnih nadomestnih delov CUPRA oz. SEAT.

Dodatki motornega olja

Motornemu olju ne dodajate maziv. Poškodbe, ki so posledica takšnih dodatkov, so izvzete iz jamstva.

ⓘ PREVIDNO

Če ste dolili drugo motorno olje, kot je navedeno zgoraj v standardih, ali ga je dolil vaš pooblaščen servisni partner, upoštevajte naslednje:

- Nevarnosti poškodbe na motorju ali na filtru za trdne delce ni mogoče popolnoma izključiti.
- Če niste dolili več kot 0,5 l motornega olja, lahko nadaljujete z vožnjo. Čim prej previdno odpeljite do pooblaščenega

servisa in zahtevajte menjavo olja. V nasprotnem primeru obstaja nevarnost poškodb motorja.

- Če ste dolili več kot 0,5 l motornega olja, vozite z nizko močjo motorja in največ s številom vrtljajev motorja v srednjem območju. Ne vozite hitreje od 80 km/h in ne prevozite več kot (približno) 300 km. Čim prej previdno odpeljite do pooblaščenega servisa in zahtevajte menjavo olja. V nasprotnem primeru obstaja nevarnost poškodb motorja.

- Odgovornost za morebitne poškodbe na vozilu (motor, izpušni sistem) nosite sami. Če ste v dvomih, motorja ne zaženite in se obrnite na pooblaščen servis CUPRA.

- Če ste namesto motornega olja nalili drugo tekočino, motorja ne zaženite. Pokličite strokovno pomoč. Nevarnost okvare motorja!

Napotek

Preden se odpravite na daljše potovanje, priporočamo nakup olja, ki ustreza specifikaciji VW. Olje shranite v vozilu. Tako imate na razpolago vedno pravo motorno olje, ki ga lahko vedno dolijete.

Kontrolna lučka

Sveti rdeče

 **Ne nadaljujte vožnje!**
Tlak motornega olja je prenizek.
Izključite motor. Preverite nivo motornega olja.

Če opozorilna lučka  utripa, hkrati pa se trikrat oglasi zvočni signal, izključite motor in preverite nivo motornega olja. Olje po potrebi dolijte» str. 327.

Če opozorilna lučka  utripa, čeprav je nivo olja v redu, vožnje *ne smete nadaljevati*. Motor ne sme teči niti v prostem teku! Obrnite se na pooblaščen servis CUPRA.

Sveti rumeno

Čim prej preverite nivo motornega olja.
Ob naslednji priložnosti zamenjajte olje» str. 327.

Utripa rumeno

Okvara senzorja za nivo motornega olja. Vozilo odpeljite na pooblaščen servis, kjer bodo pregledali sistem. Do takrat iz varnostnih razlogov nivo motornega olja preverite ob vsakem točenju goriva.

POZOR

Upoštevajte varnostna opozorila »»  v poglavju Kontrolne in opozorilne lučke na str. 86.

Preverjanje nivoja motornega olja

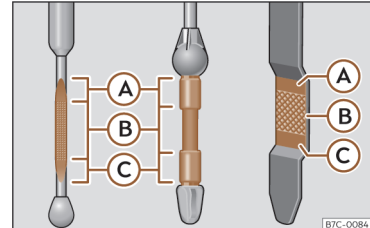



SI. 210 Merilna palica za olje

Nivo motornega olja lahko preverite z merilno palico.

Preverjanje nivoja olja

- Parkirajte vozilo na ravnem terenu.
- Pustite motor za kratek čas teči v prostem teku in ga izključite, ko doseže delovno temperaturo.
- Počakajte 2 minuti.
- Izvlecite merilno palico za nivo motornega olja. Palico obrišite s čisto krpo in jo do konca potisnite nazaj v odprtino.
- Znova jo izvlecite in odčitajte nivo olja »» sl. 210. Olje po potrebi dolijte.

Nivo olja mora biti v območju med oznakama  in . Nivo olja nikdar ne sme presegati oznake .

Preverjanje in dolivanje

- Območje **(A)**: brez dolivanja olja.
- Območje **(B)**: olje lahko dolijete, a nivo ostati v tem območju.
- Območje **(C)**: olje dolijte do območja **(B)**.

Glede na način vožnje in uporabe vozila lahko znaša poraba olja do 0,5 litra na 1.000 km. V prvih 5.000 kilometrih je poraba lahko celo nekoliko višja. Nivo motornega olja je zato treba preverjati v rednih časovnih presledkih (najbolje ob vsakem točenju goriva in pred daljšimi vožnjami).

⚠ POZOR

Pri delih na motorju ali v motornem prostoru morate biti zelo pazljivi.

- Pred vsemi deli v motornem prostoru upoštevajte ustrezna opozorila»» str. 321.

ⓘ PREVIDNO

Če je nivo olja v območju **(A)**, motorja ne zaženite. Posledica je lahko okvara motorja in katalizatorja. Obrnite se na pooblaščen servis.

Dolivanje motornega olja

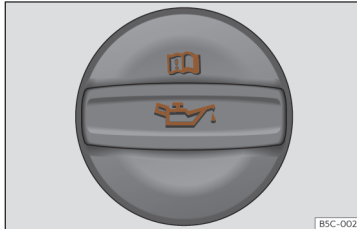

Sl. 211 V motornem prostoru: pokrov odprtine za dolivanje motornega olja v motornem prostoru.

Pred odprete pokrov motornega prostora, preberite in upoštevajte ustrezna opozorila »» ⚠ v poglavju Posegi v motorni prostor na str. 321.

Dolivanje olja

- Odvijte pokrovček z odprtine za dolivanje olja»» sl. 211.
- Previdno dolivajte olje v manjših količinah (največ 0,5 l naenkrat).
- Da ne dolijete preveč olja, po vsakem dolivanju počakajte približno 2 minuti in znova preverite nivo olja»» str. 326.
- Po potrebi dolijte več olja.

- Ko je olje doseglo najmanj območje »» sl. 210 **(B)**, previdno privijte pokrovček na odprtino za dolivanje »» ⓘ.

Položaj odprtine za dolivanje motornega olja je označen na ustreznem pregledu motornega prostora»» str. 324.

Specifikacija motornega olja»» str. 325.

⚠ POZOR

Motorno olje je vnetljivo! Ob dolivanju pazite, da olja ne polijete po vročem motorju.

ⓘ PREVIDNO

Če je nivo olja v območju »» sl. 210 **(A)**, motorja ne zaženite. Posledica je lahko okvara motorja in katalizatorja. Obrnite se na pooblaščen servis.

🌿 Ekološki napotek

Nivo olja nikakor ne sme presegati območja »» sl. 210 **(A)**. V nasprotnem primeru se lahko olje vsesa prek odzračevanja bloka motorja in skozi izpušni sistem preide v ozračje.

ⓘ Napotek

Preden se odpravite na daljše potovanje, priporočamo nakup olja, ki ustreza specifikaciji VW. Olje shranite v vozilu. Tako imate na razpolago vedno pravo motorno olje, ki ga lahko vedno dolijete.

Menjava motornega olja

Priporočamo vam, da motorno olje zamenjate na pooblaščenem servisu.

POZOR

Motorno olje sami zamenjajte le, če imate ustrezno znanje in izkušnje!

- Preden odprete pokrov motornega prostora, preberite in upoštevajte ustrezna opozorila»» str. 321.
- Počakajte, da se motor ohladi. Vročje olje lahko povzroči opekline.
- Zaščitite oči – olje lahko brizgane in vas poškoduje oz. povzroči opekline.
- Če izpustni vijak odvijate s prsti, pazite, da vam olje ne steče po rokah. Roke držite vodoravno.
- Če olje pride v stik s kožo, se temeljito umijte.
- Motorno olje je strupeno! Dokler odpadnega olja ne morete zavreči skladno s predpisi, ga shranite zunaj dosega otrok.

PREVIDNO

Motornemu olju ne dodajajte maziv. Nevarnost poškodb motorja. V primeru poškodb, ki so posledica uporabe omenjenih sredstev, garancijskih oz. jamstvenih zahtevkov ni mogoče uveljavljati.

Ekološki napotek

- Priporočamo vam, da motorno olje in filter zamenjajo na pooblaščenem servisu.
- Olje ne sme nikoli steči v sistem odpadne vode, zemljo ali okolje.
- Olje izpuščajte v primerno posodo, katere prostornina ustreza količini olja v motorju.

Hladilni sistem

Specifikacije hladilne tekočine

Hladilni sistem motorja je tovarniško napolnjen s posebej obdelano mešanico vode z vsaj 40-odstotnim deležem dodatka **G12evo** (TL-VW 774 J) lila barve. Mešanica ščiti pred zmrzaljo do -25°C (-13°F), dele iz lahke kovine v hladilnem sistemu motorja pa pred korozijo. Poleg tega preprečuje nalaganje usedlin in znatno zvišuje vrelišče hladilne tekočine.

Za zaščito hladilnega sistema motorja mora delež dodatka hladilni tekočini vedno znašati vsaj 40%, tudi v toplem vremenu in ko sredstvo proti zmrzovanju ni potrebno.

Če je iz klimatskih razlogov potrebna večja zaščita, lahko delež hladilne tekočine povišamo, vendar pa samo do 60%, v nasprotnem primeru bi bila zaščita proti zmrzovanju zmanjšana in s tem hlajenje slabše.

Da zagotovite optimalno protikorozijsko zaščito, pri dolivanju hladilne tekočine uporabite **destilirano vodo** z vsaj 40-odstotnim deležem dodatka **G12evo**. Mešanje dodatka **G12evo** s hladilnimi tekočinami G13 (TL-VW 774 J), G12 plus-plus (TL-VW 774 G), G12 plus (TL-VW 774 F), G12 (zeleno) ali G11 (modrozeleno) zmanjša protikorozijsko zaščito, zato se mu izognite.

POZOR

Če je v hladilnem sistemu premalo sredstva proti zmrzovanju, lahko pride do odpovedi motorja, kar predstavlja nevarnost hudih poškodb.

- Zagotovite, da je delež dodatka ustrezen glede na najnižjo predvideno temperaturo okolice, v kateri boste vozilo uporabljali.
- Pri izredno nizki temperaturi lahko hladilna tekočina zamrzne in vožnje ni mogoče nadaljevati.

PREVIDNO

Originalnih dodatkov ne smete nikdar mešati s hladilnimi tekočinami, ki jih ni odobri-la znamka CUPRA.

- Če tekočina v ekspanzijski posodi ni rožnata, temveč npr. rjava, je bil dodatek **G12evo** mešan z neustrezno hladilno tekočino. V tem primeru je hladilno tekočino treba nemudoma zamenjati!

Preverjanje in dolivanje

Ekološki napotek

Hladilna tekočina in dodatki lahko onesnažijo okolje. Razlito hladilno tekočino obrišite in zavržite skladno s predpisi glede varovanja okolja.

Posoda za hladilno tekočino

✓ Velja za hibridna vozila.

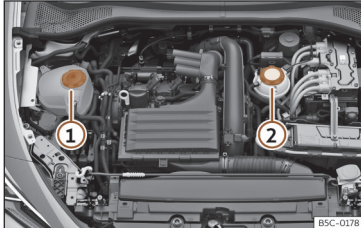

Sl. 212 Motorni prostor: posodi za hladilno tekočino

Vozilo ima dve ločeni ekspanzijski posodi za hladilno tekočino.

»» sl. 212

- 1 Ekspanzijska posoda za hladilno tekočino za hladilni krogotok motorja z notranjim zgorevanjem.
- 2 Ekspanzijska posoda za hladilno tekočino za hladilni krogotok visokonapetostnega sistema. Če v ekspanzijski posodi ni do-

volj tekočine, prekinite vožnjo. **Ne dolivate hladilne tekočine.** Takoj obiščite pooblaščen servis.

Dolivanje hladilne tekočine

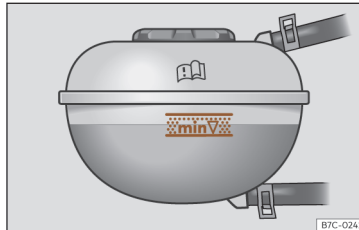

Sl. 213 V motornem prostoru: oznaka na ekspanzijski posodi s hladilno tekočino



Sl. 214 Motorni prostor: pokrov ekspanzijske posode s hladilno tekočino

Ekspanzijska posoda s hladilno tekočino se nahaja v motornem prostoru»» str. 324 .

Če je nivo hladilne tekočine pod oznako **MIN**, dolijte hladilno tekočino.

Preverjanje nivoja hladilne tekočine

- Parkirajte vozilo na ravnem terenu.
- Izključite kontakt.
- Na ekspanzijski posodi odčitajte nivo hladilne tekočine. Pri hladnem motorju mora biti nivo hladilne tekočine med oznakama »» sl. 213. Pri ogretem motorju je lahko tudi nekoliko nad zgornjo oznako.

Dolivanje hladilne tekočine

- Počakajte, da se motor ohladi.
- Pokrovček ekspanzijske posode s hladilno tekočino pokrijte s krpo in ga previdno odvijte v levo »» ⚠.
- Hladilno tekočino dolijte samo, če je v ekspanzijski posodi še kaj tekočine, saj bi lahko v nasprotnem primeru prišlo do **okvar motorja**. Če v ekspanzijski posodi ni več hladilne tekočine, prekinite vožnjo. Poiščite strokovno pomoč »» 🛠.
- Če v ekspanzijski posodi ostane še nekaj hladilne tekočine, dolijte hladilno tekočino do zgornje oznake.
- Hladilno tekočino dolivate toliko časa, da nivo hladilne tekočine postane stabilen. »»

– Trdno privijte pokrovček.

Če hladilna tekočina izteka, vozilo odpeljite na pooblaščen servis, da pregledajo hladilni sistem.

⚠ POZOR

- Hladilni sistem je pod tlakom. Pokrovčka ekspanzijske posode ne odpirajte, ko je motor tople ali vroč. Nevarnost opeklin!
- Sredstvo proti zmrzovanju hranite v originalni embalaži in zunaj dosega otrok.
- Pri delih v motornem prostoru upoštevajte, da se ventilator hladilnika tudi pri izključenem kontaktu lahko samodejno vključi – nevarnost poškodb.

🕒 PREVIDNO

Če v ekspanzijski posodi zmanjka hladilne tekočine, ustavite vozilo na varnem mestu in ne nadaljujte vožnje. Obrnite se na pooblaščen servis CUPRA.

Zavorna tekočina

Preverjanje in dolivanje zavorne tekočine



Sl. 215 Motorni prostor: pokrovček posode z zavorno tekočino.

Posoda z zavorno tekočino se nahaja v motornem prostoru» str. 324 .

Preverjanje nivoja zavorne tekočine

Nivo zavorne tekočine mora biti med oznakama **MIN** in **MAX**.

Če se nivo zavorne tekočine v kratkem času zelo zniža ali pade pod oznako **MIN**, je to lahko znak slabega tesnjenja zavornega sistema. Obrnite se na pooblaščen servis CUPRA. Nivo zavorne tekočine nadzoruje kontrolna lučka na zaslonu kombiniranega instrumenta » str. 84.

Pri vozilih z volanom na desni strani je posoda z zavorno tekočino na drugi strani motornega prostora.

Menjava zavorne tekočine

CUPRA priporoča, da zavorno tekočino zamenjajo pri pooblaščenem partnerju CUPRA.

⚠ POZOR

Zaradi prenizkega nivoja zavorne tekočine in prestare ali neprimerne zavorne tekočine zavore lahko odpovejo ali se zmanjša njihova učinkovitost.

- Poskrbite za redno preverjanje zavornega sistema in nivoja zavorne tekočine!
- Če je zavorna tekočina prestara, pri močni obremenitvi zavor v zavornem sistemu lahko nastanejo mehurčki. Ti zmanjšajo učinkovitost zavor, znatno podaljšajo zavorno pot in lahko povzročijo popoln izpad zavornega sistema.
- Pazite, da bo v sistemu vedno ustrezna zavorna tekočina. Uporabite izključno zavorno tekočino skladno s standardom VW 501 14.
- Zavorno tekočino, ki ustreza standardu VW 501 14, lahko kupite pri pooblaščenem partnerju CUPRA oz. SEAT. Če ta ni na voljo, lahko uporabite samo kakovostno zavorno tekočino, ki ustreza standardu DIN ISO 4925 CLASS 4 oz. amerškemu standardu FMVSS 116 DOT 4.

- Dolita zavorna tekočina mora biti nova.
- Zavorno tekočino hranite v tesno zaprti originalni embalaži in zunaj dosega otrok. Nevarnost zastrupitve!

ⓘ PREVIDNO

Zavorna tekočina ne sme priti v stik z lakom, ker ga razjeda.

🌿 Ekološki napotek

Zavorna tekočina lahko onesnaži okolje. Razlite pogonske tekočine prestrezite in jih zavržite skladno s predpisi.

Posoda s tekočino za čiščenje stekel

Preverjanje in dolivanje tekočine za čiščenje stekel

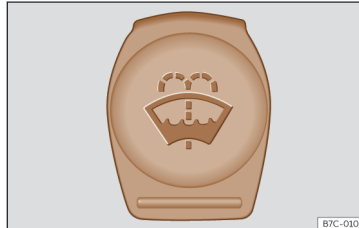

Sl. 216 V motornem prostoru: pokrov posode s tekočino za čiščenje stekel

Posoda s tekočino za čiščenje stekel je v motornem prostoru»» str. 324 .

Nivo tekočine za čiščenje stekel redno preverjajte in tekočino po potrebi dolijte.

V posodi je sredstvo za čiščenje vetrobranskega in zadnjega stekla.

- Odprite pokrov motornega prostora ⚠ »» str. 321.
- Posodo s tekočino za čiščenje stekel prepoznate po simbolu 🚫 na pokrovu.

- Preverite, ali je v rezervoarju s tekočino za čiščenje stekel dovolj tekočine.

Čista voda za čiščenje stekel in žarometov ne zadošča. Zato priporočamo, da ji vedno dodate čistilo za stekla.

Priporočena sredstva za čiščenje stekel

- Za čista stekla v toplejšem delu leta priporočamo G 052 184 A1 (poletje). Mešalno razmerje v rezervoarju s tekočino za čiščenje stekel: 1:100 (1 del koncentrata na 100 delov vode).
- Čez celo leto za čista stekla priporočamo G 052 164 A2. Približno razmerje mešanice pozimi do -18°C (0°F): 1:2 (1 del koncentrata na 2 dela vode); sicer mešalno razmerje 1:4 v rezervoarju s tekočino za čiščenje stekel.

Podatke o prostornini posode s tekočino za čiščenje stekel najdete na»» str. 365 .

ⓘ PREVIDNO

Tekočina za čiščenje stekel brez zadostne zaščite proti zmrzovanju na vetrobranskem steklu in na zadnjem steklu lahko zmrzne in zastre pogled naprej ter nazaj.

- Napravo za čiščenje stekel pri zimskih temperaturah uporabljajte samo z zadostno zaščito proti zmrzovanju.
- Pri zimskih temperaturah naprave za čiščenje stekel ne uporabljajte, dokler prezračevalni sistem ne ogreje vetrobranskega »»

stekla. Tekočina za čiščenje stekel sicer lahko primrzne na vetrobransko steklo in ovira pogled iz vozila.

PREVIDNO

Tekočini za čiščenje stekel nikdar ne dodajate sredstva proti zmrzovanju hladilne tekočine ali podobnih neprimernih aditivov. Na steklu se namreč lahko ustvari oljni film, ki zelo omejuje vidljivost.

- Uporabljajte mešanico čiste vode in sredstva za čiščenje stekel, ki ga priporoča znamka CUPRA.
- Vodi za čiščenje stekel po potrebi primenjajte ustrezno sredstvo proti zmrzovanju.

PREVIDNO

- Čistila, ki ga priporoča znamka CUPRA, nikdar ne mešajte z drugimi čistili. V tem primeru se iz sestavin lahko izločijo delci in zamašijo šobe za čiščenje.
- Pri dolivanju pogonskih tekočin nikakor ne zamenjajte med seboj. V nasprotnem primeru lahko pride do hudih motenj ali okvare motorja!
- Pomanjkanje tekočine za čiščenje stekel poslabša vidljivost skozi vetrobransko steklo.

12-voltni akumulator



Spološne informacije

Akumulator je vgrajen v motornem prostoru >>> str. 324 ali prtljažniku (vozila PHEV) >>> str. 334 in **ne potrebuje vzdrževanja**. Preverijo ga v okviru servisnih pregledov. Kljub temu preverite, ali je akumulator čist in zatezni moment priključnih kablov ustrezen, še posebej poleti in pozimi.

Posegi na akumulatorju zahtevajo strokovno znanje. Dela na akumulatorju naj izvedejo na pooblaščenem servisu CUPRA oz. SEAT ali servisu, ki je specializiran za akumulatorje. Nevarnost opeklin in eksplozije akumulatorja!

Akumulatorja ne smete odpirati! Ne poskušajte spreminjati nivoja tekočine in akumulatorju, saj lahko pride do izhajanja pokalnega plina iz akumulatorja – nevarnost eksplozije.

Opozorila za ravnanje z akumulatorjem

-  Nosite zaščitna očala.
-  Kislina v akumulatorju je zelo jedka. Uporabljajte zaščitne rokavice in zaščitna očala. Elektrolitsko tekočino, ki je brizgnila iz akumulatorja, sperite z večjo količino vode.
-  Požar, iskrenje, odprti ogenj in kajenje so prepovedani.



Akumulator smete polniti le v prostorih z dobrim prezračevanjem. Nevarnost eksplozije!



Otrokom ne dovolite v bližino kisline in akumulatorja!



Vedno upoštevajte navodila za uporabo.

Odklop akumulatorja

Akumulator lahko odklopite sam v izjemnih primerih. Ko je akumulator odklopljen, nekatere funkcije vozila niso na voljo. Te funkcije je potrebno od ponovnem priklopu akumulatorja na novo programirati.

Z akumulatorja najprej odklopite negativni kabel (-), nato še pozitivni kabel (+).

Pred odklopom akumulatorja odklenite vozilo, da deaktivirate alarmno napravo. V nasprotnem primeru se sproži alarm.

Daljše mirovanje vozila

V vozilu je sistem, ki pri daljšem mirovanju motorja nadzoruje porabo električne energije >>> str. 336. Da se akumulator ne bi izpraznil, se bodo verjetno nekatere funkcije, kot npr. notranje lučke ali oddaljeno odpiranje vrat, začasno izključile. Takoj ko boste vključili kontakt in zagnali motor, bodo te funkcije znova razpoložljive.

Preverjanje in dolivanje

Uporaba pozimi

Pozimi se sposobnost vžiga zmanjša; po potrebi je akumulator treba napolniti »» str. 335.

POZOR

Pri posegih na akumulatorju in električni napeljavi vozila ste izpostavljeni nevarnosti poškodb, opeklin in nezgode. Obstaja tudi nevarnost požara.

- Nosite zaščitna očala. Kislina ali delci, ki vsebujejo svinec, ne smejo priti v stik z očmi, obleko ali s kožo.
- Kislina v akumulatorju je zelo jedka. Uporabljajte zaščitne rokavice in zaščitna očala. Akumulatorja ne nagibajte, saj iz odprtini za odzračevanje lahko izteče kislina.
- Če elektrolitska tekočina brizgne na kožo ali obleko, jo nevtralizirajte z milnico in sperite z večjo količino vode. Če ste kisline popili, nemudoma poiščite zdravniško pomoč.
- Požar, iskenje, odprti ogenj in kajenje so prepovedani. Pazite, da pri delu s kablji in električnimi napravami ne povzročite iskenja ali elektrostaticnega razelektrenja. Pazite, da na polih akumulatorja ne povzročite kratkega stika. Nevarnost poškodb zaradi iskenja.
- Pri polnjenju akumulatorja nastaja zelo eksploziven pokalni plin. Akumulator polnite samo v dobro prezračenih prostorih.
- Otrokom ne dovolite v bližino kisline in akumulatorja.

- Pred posegi v električno omrežje izklopite motor, kontakt in vse električne naprave. Z akumulatorja odklopite negativni kabel (-). Ob menjavi žarnic zadošča, če izklopite luč.
- Pred odklopom akumulatorja odklenite vozilo, da deaktivirate alarmno napravo! V nasprotnem primeru se sproži alarm.
- Z akumulatorja najprej odklopite negativni kabel (-), nato še pozitivni kabel (+).
- Pred ponovnim priklopom akumulatorja izklopite vse električne naprave. Najprej priključite pozitivni in nato še negativni kabel. Kablov med seboj nikakor ne smete zamenjati. Zaradi tega lahko pride do požara.
- Nikdar ne polnite zamrznjenega ali odtajanega akumulatorja. Nevarnost eksplozije in razjed. Zamrznjen akumulator zamenjajte. Izpraznjeni akumulator lahko zamrzne že pri temperaturi okoli 0°C (+32°F).
- Pazite, da je cev za odzračevanje vedno pritrjena na akumulator.
- Poškodovanega akumulatorja ne smete uporabiti. Nevarnost eksplozije. Poškodovan akumulator nemudoma zamenjajte!

PREVIDNO

- Akumulator ne sme biti dlje časa izpostavljen sončni svetlobi, saj ultravijolični žarki lahko poškodujejo ohišje.

- Če akumulatorja dlje časa ne uporabljate, ga pozimi zaščitite pred „mrzaljo“, ki ga lahko poškoduje.

Kontrolna lučka

Kontrolna lučka  zasveti ob vključitvi kontakta. Po zagonu motorja mora ugasniti.

Kontrolne lučke in opozorila vozniku na zaslonu kombiniranega instrumenta ali infotainment sistema:

Okvarjen alternator

✓ Velja samo za običajna vozila.

Kontrolna lučka sveti **RDEČE**.

Alternator ne polni akumulatorja. Takoj se obrnite na najbližji pooblaščen servis.

Ker se akumulator neprestano prazni, izključite vse porabnike električne energije, ki niso nujno potrebni.

 **Napaka: 12-voltni akumulator vozila se ne polni. Varno parkirajte vozilo!**

Kontrolna lučka sveti **RDEČE**.

 **Vožnje ne nadaljujte!** Vozilo ustavite takoj, ko je to mogoče in varno. »

Praktični nasveti

V kombiniranem instrumentu se prikaže sporočilo zaradi napake DCDC (električno, mehansko ali energijsko ravnovesje).

- Izključite kontakt in obiščite pooblaščen servis.

Napaka: 12-voltno električno napajanje. Varno parkirajte vozilo! Preverite navodila za uporabo.

Kontrolna lučka sveti **RDEČE**.

Vožnje ne nadaljujte! Vozilo ustavite takoj, ko je to mogoče in varno.

V 12-voltnem električnem omrežju se je pojavila resna napaka.

- Obiščite pooblaščen servis.
- Tam bodo preverili električno omrežje.

Napaka: 12-voltni akumulator vozila. Motorja ni mogoče zagnati. Obrnite se na pooblaščen servis.

Kontrolna lučka sveti **RUMENO**.

Povezava med električnim omrežjem in 12-voltnim akumulatorjem je prekinjena. Če se pogonski sistem izključi, ga ne smete ponovno vključiti. Vozilo zaženite z zunanjim virom napetosti»» str. 52 ali se obrnite na pooblaščen servis.

- Obiščite pooblaščen servis.
- Tam bodo preverili električno omrežje.

12-voltni akumulator vozila je prešibek. Polnjenje med vožnjo

Kontrolna lučka sveti **RUMENO**.

Začetna kapaciteta je lahko omejena. Če se to opozorilo vozniku po določenem času ugasne, se je akumulator vozila med vožnjo zadostno napolnil. Če opozorilo vozniku ne izgine, se obrnite na pooblaščen servis CUPRA.

Zamenjajte 12-voltni akumulator vozila. Obiščite pooblaščen servis.

Kontrolna lučka sveti **RUMENO**.

12-voltni akumulator vozila je dosegel konec uporabne dobe. Obrnite se na pooblaščen servis CUPRA, kjer naj 12-voltni akumulator vozila pregledajo in ga po potrebi zamenjajo »» str. 335.

Napaka: 12-voltno električno napajanje je trenutno omejeno. Vozite previdno.

Kontrolna lučka sveti **RUMENO**.

12-voltno električno napajanje je omejeno, ker je 12-voltni akumulator izprazen ali ne deluje s polno zmogljivostjo. 12-voltni akumulator se lahko polni med vožnjo. Dokler je opozorilo prikazano, vozite previdno.

Napaka: 12-voltno električno napajanje. Obrnite se na pooblaščen servis.

Napaka v 12-voltnem električnem omrežju:

- Obiščite pooblaščen servis.
- Tam bodo preverili električno omrežje.

Dostop do 12-voltnega akumulatorja



Sl. 217 Hibridna vozila (PHEV): akumulator v prtljajniku

Velja za hibridna vozila (PHEV)

12-voltni akumulator vozila je nameščen pod talno oblogo prtljajnika.

- Odprite prtljajnik.
- Dvignite talno oblogo prtljajnika »» str. 139 za dostop do pokrova 12-voltnega akumulatorja»» **sl. 217**.

Preverjanje in dolivanje

• Za *odpiranje* in *zapiranje* pokrova morate uporabiti primerno orodje.

Velja za običajna vozila

- Odprite pokrov motornega prostora »» » \triangle v poglavju Posegi v motorni prostor na str. 321.
- Dvignite pokrov, ki varuje sprednji del akumulatorja »» str. 324, »» sl. 207.

Velja za izvedbo VZ5: 12-voltni akumulator vozila je nameščen pod talno oblogo prtljažnika. Za dostop do njega dvignite talno oblogo prtljažnika »» str. 139.

Preverjanje nivoja elektrolitske tekočine v akumulatorju

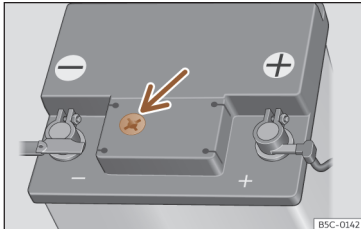

Sl. 218 Vidno okence na zgornji strani 12-voltnega akumulatorja (shematski prikaz).

Pri velikem številu prevoženih kilometrov v državah s toplejšo klimo in pri starejših akumulatorjih redno preverjajte nivo elektrolitske tekočine.

- Poglejte, kakšne barve je okroglo okence na zgornjem delu akumulatorja.
- Če so v okencu zračni mehurčki, narahlo potrkajte na okence, da se razpustijo.

Okence („magično oko“) spreminja barvo glede na stanje akumulatorja ali nivo kisline.

Okence je lahko dveh barv:

Rumena ali brezbarvna: Nivo elektrolitske tekočine je prenizek. Obrnite se na pooblaščen servis, kjer bodo akumulator pregledali in po potrebi zamenjali.

Črna: Nivo elektrolitske tekočine je pravičen.

Polnjenje ali menjava akumulatorja

Ob pogostih vožnjah na kratke razdalje in daljšem mirovanju vozila priporočamo, da akumulator na pooblaščenem servisu pregledajo pogosteje, kot je predvideno v Servisni knjižici.

Če se pojavijo težave ob zagonu, je to lahko znak, da je akumulator okvarjen. V tem primeru priporočamo, da se obrnete na poob-

laščen servis, kjer bodo akumulator pregledali in po potrebi napolnili oz. zamenjali.

Polnjenje akumulatorja

Za polnjenje akumulatorja se obrnite na servis, saj akumulatorji zaradi posebne tehnologije zahtevajo polnjenje z omejeno napetostjo.

Menjava akumulatorja

12-voltni akumulator je zasnovan v skladu z mestom vgradnje in ima posebne varnostne funkcije. Če je treba zamenjati akumulator, priporočamo, da ga vgradijo na pooblaščenem servisu CUPRA. Tam imajo tehnično dokumentacijo in potrebno opremo, ki omogočata, da ustrezno določijo velikost, tehnologijo in zahteve za vzdrževanje ter varnostne zahteve novega akumulatorja.

\triangle Vedno uporabljajte akumulatorje, ki ne potrebujejo vzdrževanja in izpolnjujejo zahteve standardov TL82506 in VW75073. Ta standarda morata biti iz oktobra 2014 ali novejša.

Cev za odvajanje plinov mora biti vedno povezana z odprtino pri negativnem polu. Odprtina pri pozitivnem polu mora biti zatesnjena.

12-voltni akumulator lahko zamenjajo samo specializirani servisni delavnici, saj je pri menjavi treba prilagoditi elektroniko vozila. Varnostni parametri akumulatorja so določeni »»

na originalnem akumulatorju. Samo v specializirani servisni delavnici imajo tehnološko opremo za pravilno menjavo akumulatorja.

Posledica uporabe neprimernega akumulatorja je lahko preklj veljavnosti prometnega dovoljenja.

Vozila s sistemom start-stop (» str. 215) so opremljena s posebnim akumulatorjem. Takšen akumulator smete zato zamenjati samo z akumulatorjem, ki ima enako specifikacijo.

V vašem vozilu za razporeditev električne energije skrbi inteligentni energijski management» str. 336 . Sistem za nadzor porabe električnega toka omogoča, da je akumulator boljše napolnjen kot pri vozilih brez nadzora porabe električnega toka. Da bo dodatna električna energija na voljo tudi po zamenjavi akumulatorja, vam priporočamo, da izrabljen akumulator zamenjajte le z akumulatorjem tistega tipa in znamke, s katerim je bilo vozilo opremljeno tovarniško. Če želite funkcije energijskega managementa po menjavi akumulatorja znova pravilno uporabljati, morajo akumulator v energijskem managementu na pooblaščenem servisu kodirati.

POZOR

- Vedno uporabljajte samo akumulatorje brez vzdrževanja in z gelom, ki imajo enake lastnosti, specifikacije in dimenzije kot tovarniško vgrajeni akumulator. Specifikacija je na ohišju akumulatorja.

- Pred vsemi posegi na akumulatorju obvezno preberite in upoštevajte ustrezna opozorila » » »  v poglavju Splošne informacije na str. 333.

Ekološki napotek

 Akumulator vsebuje strupene snovi, npr. žvepleno kislino in svinec. zato ga je treba zavreči skladno s predpisi. Star akumulator nikakor ne sodi med gospodinjne odpadke.

Energijski management

Optimiziran zagon motorja

Energijski management usmerja porazdelitev električne energije in s tem poskrbi, da je za zagon motorja na voljo več energije.

Če vozila z običajnim energijskim sistemom dlje časa ne uporabljate, se akumulator zaradi električnih porabnikov (npr. blokada motorja) lahko izprazni. V določenih pogojih se zato lahko zgodi, da za zagon motorja ni na voljo dovolj električne energije.

V vašem vozilu za razporeditev električne energije skrbi inteligentni energijski management. Tako je akumulator vedno pripravljen za vžig, njegova življenjska doba pa je daljša.

Energijski management je sestavljen iz **diagnoze akumulatorja, nadzora porabe pri mi-**

rujočem vozilu in dinamičnega energijskega managementa.

Diagnoza akumulatorja

Diagnoza akumulatorja stalno spremlja stanje akumulatorja. Senzorji zaznavajo napekost, tok in temperaturo akumulatorja. Na podlagi teh podatkov ugotavljajo, v kolikšni meri je akumulator napolnjen in pripravljen za zagon motorja.

Nadzor porabe pri mirujočem vozilu

Nadzor porabe pri mirujočem vozilu zmanjšuje porabo električne energije, ko vozila ne uporabljate. Pri izključenem kontaktu usmerja napajanje različnih porabnikov električne energije. Ob tem upošteva podatke, pridobljene z diagnozo akumulatorja.

Glede na stanje akumulatorja drugega za drugim izključi določene porabnike in prepreči, da bi se akumulator izpraznil. Tako zagotovi, da je za zagon motorja vedno na voljo dovolj električne energije.

Dinamični nadzor porabe električne energije

Med vožnjo dinamični nadzor porabe ustvarjeno električno energijo glede na potrebe usmerja k različnim porabnikom. Skrbi za to, da vozilo ne porabi več električne energije, kot je ustvari. S tem zagotovi, da je stanje akumulatorja vedno optimalno.

Napotek

- **Fizikalnih omejitev ne more premagati niti nadzor porabe električne energije. Upoštevajte, da sta zmogljivost in življenjska doba akumulatorja omejeni.**
- **V primeru tveganja, da se vozilo ne bo zagnalo, sveti kontrolna lučka za motnjo elektronike alternatorja ali nizko stanje akumulatorja  str. 333.**

Izpraznitev akumulatorja vozila

Zagotavljanje pripravljenosti akumulatorja za zagon motorja ima najvišjo prioriteto.

Ob vožnjah na kratke razdalje, po mestu ali v hladnem obdobju leta je akumulator zelo obremenjen. Vozilo porabi veliko električne energije, ustvari pa je le malo. Kritično je tudi, ko je motor izključen, porabniki električne energije pa vključeni. V tem primeru vozilo rabi energijo, ustvarja pa je ne.

Prav v teh situacijah boste opazili, da nadzor porabe aktivno uravnava porazdelitev električne energije.

Ob daljšem mirovanju vozila

Če svojega vozila dlje časa (nekaj dni ali tednov) ne uporabljate, nadzor porabe električne energije postopno omeji ali celo izključi porabnike. S tem zmanjša porabo električne energije in zagotovi, da je akumulator tudi po

daljšem mirovanju vozila pripravljen za zagon motorja. Nekatero komfortno funkcije, kot npr. oddaljeno upravljanje odklepanja, mor-da ne bodo na voljo. Funkcije bodo znova na voljo, ko boste vključili kontakt in zagnali motor.

Pri izključenem motorju

Če pri izključenem motorju na primer poslušate radio, se akumulator prazni.

Če zaradi porabe električne energije obstaja tveganje, da zagon motorja ne bo uspel, se v vozilih z informacijskim sistemom za voznika prikaže ustrezno opozorilo.

To opozorilo ponazarja, da morate zagnati motor in tako znova napolniti akumulator.

Pri delujočem motorju

Čeprav se med vožnjo proizvaja električna energija, se akumulator lahko izprazni. To se zgodi predvsem v primeru, če vozilo porabi veliko energije, ustvari pa je le malo in pol-njenje akumulatorja ni optimalno.

Da bi bila poraba in proizvodnja električne energije znova v ravnovesju, se poraba pose-bej velikih porabnikov začasno omeji ali se ti celo izključijo. Med takšne porabnike sodijo predvsem sistemi za ogrevanje. Če na primer ugotovite, da ogrevanje sedežev ali zadnjega stekla ne deluje, to pomeni, da ga je sistem začasno omejil ali izključil. Sistemi so znova

na voljo takoj, ko je poraba električne energije ponovno v ravnovesju.

Poleg tega boste morda opazili, da je število vrtljajev v prostem teku nekoliko višje. To je običajen in nenevaren pojav. Z večjim številom vrtljajev motorja v prostem teku se pove-ča potreba po električni energiji in akumula-tor se polni.

Kolesa

Kolesa in pnevmatike

Splošni napotki

- Pri vožnji z **novimi pnevmatikami** bodite posebno previdni prvih 500 km (300 milj).
- Prek robnikov in podobnih ovir zapeljite le počasi, čim bližje oviri in pravokotno nanjo.
- Redno preverjajte, ali so pnevmatike morda poškodovane (preluknjane, urezane, počene ali vdrte). Tujke odstranite iz profila.
- Poškodovana platišča ali pnevmatike nemudoma zamenjajte.
- Pazite, da pnevmatike ne pridejo v stik z oljem, maščobo in gorivom.
- Čim prej nadomestite manjkajoče pokrovice ventilov.
- Pred odstranjevanjem koles jih označite, tako da se bodo vrtela v isti smeri, ko jih boste znova namestili.
- Demontirana kolesa oz. pnevmatike vedno hranite v hladnem, suhem in po možnosti temnem prostoru.

Pnevmatike z nizkim profilom

Pnevmatike z nizkim profilom imajo širši profil, večji premer in nižji bočnici, zato izboljšajo okretnost vozila.

Pnevmatike z nizkim profilom se lahko obrabijo hitreje kot standardne pnevmatike zaradi npr. močnih udarcev, lukenj na cesti, pokrovov za jaške in robnikov. Ustrezen tlak v pnevmatikah je zelo pomemben»» str. 341.

Da bi se izognili poškodbam pnevmatik in koles, po slabih cestah vozite s posebno previdnostjo.

Vizualno preglejte kolesa vsakih 3000 km.

Platišča ali pnevmatike s poškodbami zaradi udarcev naj pregledajo in po potrebi zamenjajo na pooblaščenem servisu.

Pnevmatike z nizkim profilom se lahko obrabijo hitreje kot standardne pnevmatike.

Skrite poškodbe

Poškodbe koles in platišč pogosto niso vidne. Nanje lahko opozarjajo nenavadni **tresljaji** oz. **enostransko zanašanje** vozila. Če menite, da je prišlo do poškodbe, nemudoma zmanjšajte hitrost. Preverite, ali so pnevmatike poškodovane. Če na zunaj ni vidnih poškodb, počasi in previdno zapeljite do najbližjega pooblaščenega servisa, kjer naj vozilo pregledajo.

Tujki v pnevmatikah

- Če se tujek zasadi v notranjost pnevmatike, ga ne odstranite!
- Če je vozilo opremljeno z garnituro za popravilo pnevmatik, zatesnite pnevmatiko, kot je razloženo v poglavju»» str. 44. V primeru popravila ali zamenjavi pnevmatike obiščite servis. Za to CUPRA priporoča obisk pooblaščenega partnerja CUPRA oz. SEAT.

Naneseno tesnilno sredstvo na notranji strani pnevmatike v predelu tekalne površine prekrrije zasajeni tujek in začasno zatesni pnevmatiko.

Pnevmatike z določeno smerjo teka

Pnevmatike z določeno smerjo teka boste prepoznali po puščicah ob strani pnevmatike. Označeno smer teka morate obvezno upoštevati pri nameščanju kolesa. Le tako bodo zagotovljene optimalne vozne lastnosti glede akvaplaninga, oprijemljivosti, hrupnosti in obrabe.

Naknadna vgradnja dopolnilne opreme

Če želite zamenjati ali namestiti kolesa, platišča ali kolesne pokrove, priporočamo, da se pri pooblaščenem servisu CUPRA oz. SEAT pozanimate glede aktualnih tehnik.

Hitrostni razred

Hitrostni razred določa najvišjo dovoljeno hitrost vožnje z določenimi pnevmatikami.

P	največ 150 km/h (93 mph)
Q	največ 160 km/h (99 mph)
R	največ 170 km/h (106 mph)
J	največ 180 km/h (112 mph)
T	največ 190 km/h (118 mph)
U	največ 200 km/h (124 mph)
H	največ 210 km/h (130 mph)
V	največ 240 km/h (149 mph)
Z	največ 240 km/h (149 mph)
Z	največ 270 km/h (168 mph)
Y	največ 300 km/h (186 mph)

Nekateri proizvajalci pnevmatik za pnevmatike z dovoljeno najvišjo hitrostjo nad 240 km/h (149 mph) uporabljajo črkovno oznako „ZR“.

POZOR

- **Nove pnevmatike v prvih 500 kilometrih še nimajo optimalne oprijemljivosti. Vozite previdno – nevarnost nezgode.**
- **Nikdar ne vozite s poškodovanimi pnevmatikami. Obstaja nevarnost nezgode.**

- **Če med vožnjo začutite, da vozilo neobičajno trese ali vleče v eno smer, takoj ustavite in preverite pnevmatike.**
- **Nikdar ne uporabite rabljenih pnevmatik, če ne veste, kako je z njimi ravnal prejšnji lastnik.**

Nove pnevmatike in kolesa

Priporočamo, da vsa dela na pnevmatikah in kolesih opravijo na pooblaščenem servisu. Tam imajo potrebno strokovno znanje, specialna orodja in nadomestne dele.

- Tudi zimske pnevmatike izgubijo oprijem na ledu. Če ste namestili nove pnevmatike, prvih 500 km vozite previdno in z zmerno hitrostjo.
- Vsa štiri kolesa morajo biti opremljena z radialnimi pnevmatikami istega tipa, dimenzije (kotalnega obsega) in po možnosti enake izvedbe profila.
- Pnevmatik ne menjajte posamično, temveč hkrati zamenjajte obe pnevmatiki na posamezni premi.
- Če želite svoje vozilo opremiti s kombinacijo pnevmatik in platišč, ki ni enaka tovarniški,

se pred nakupom posvetujte s strokovnjaki na pooblaščenem servisu. »» 

Velikosti kombinacij platišč in pnevmatik za vaše vozilo so navedene v dokumentih vozila (npr. evropsko potrdilo o ustreznosti ali dokument COC¹⁾). Spretni dokumenti vozila so odvisni od posamezne države.

Če se pnevmatika rezervnega kolesa razlikuje od pnevmatik ostalih koles (npr. zimske ali širše pnevmatike), rezervno kolo uporabite le začasno, npr. pri prdrtju pnevmatike. Vozite previdno. Rezervno kolo čim prej nadomestite z običajnim kolesom.

Pri vozilih s štirikolesnim pogonom morajo biti vsa 4 kolesa opremljena s pnevmatikami iste znamke, istega tipa in enake izvedbe profila, da se sistem za regulacijo zdrsa pogonskih koles ne poškoduje zaradi različnega števila obratov koles. Pri prdrtju pnevmatike zato vedno uporabite samo rezervno kolo z enakim obsegom, kot ga imajo ostale nameščene pnevmatike.

Datum izdelave

Na boku ali na notranji strani pnevmatike je odtisnjen datum izdelave:

DOT ... 2218 ...

»

¹⁾ COC = *Certificate of Conformity* = potrdilo o ustreznosti

na primer pomeni, da je bila pnevmatika izdelana v 22. tednu leta 2018.

⚠ POZOR

- Uporabljajte samo pnevmatike, platišča in kolesne vijake, ki jih je odobrila družba CUPRA. V nasprotnem primeru lahko poškodujete vozilo in povzročite nezgodo.
- Uporaba koles s drugih modelov vozil ni mogoča iz tehničnih razlogov. V določenih primerih ni dovoljena niti uporaba koles z istega modela vozila.
- Vedno se prepričajte, da izbrane pnevmatike neovirano tečejo. Rezervnih pnevmatik ne smete izbirati izključno na podlagi podatkov o nazivni velikosti, saj se pnevmatike (odvisno od izdelka) kljub enaki nazivni velikosti lahko zelo razlikujejo. Pri oviranem teku se lahko pnevmatike in vozilo poškodujejo, kar ogroža tudi varnost na cesti. Nevarnost nezgode!
- Pnevmatike, starejše od 6 let, uporabite le v izjemnem primeru. Vozite previdno.
- Na vozilo ne smete namestiti pnevmatik za zasilno mobilnost! Uporaba prepovedanih pnevmatik lahko povzroči nezgodo in poškoduje vozilo.
- Naknadno nameščeni kolesni pokrovi ne smejo ovirati dotoka zraka za hlajenje zavornega sistema. Nevarnost nezgode!
- Pri aerodinamičnih platiščih in / ali platiščih s prvitimi plastičnimi deli (zaprti dizajni) se verjetnost zbiranja snegu in ledu na no-

trnji strani poveča. To upoštevajte glede na vozno situacijo, ker lahko več zbranega snegu ali ledu na kolesih pri hitrostih nad 40 km/h povzroči vibracije na vozilu. Priporočamo, da odstranite sneg in led na notranji strani kolesa s toplo vodo.

- Pri vožnji po poljskih ali makadamskih poteh se pri visokih hitrostih ali pri povsem športnem načinu vožnje poveča verjetnost, da se kamenje na notranji strani platišč s plastičnimi elementi zatakne. Če ugotovite, da je med aluminijastim platiščem in nastavkom zataknjeno kamenje, ga lahko poskusite odstraniti z visokotlačnim čistilnikom.

♻ Ekološki napotek

Stare pnevmatike morate zavreči skladno s predpisi.

i Napotek

- Pri pooblaščenem servisnem partnerju CUPRA se pozanimajte o možnosti vgradnje platišč ali pnevmatik drugih dimenzij od tovarniško vgrajenih platišč znamke CUPRA ter o dovoljenih kombinacijah med sprednjo premo (prema 1) in zadnjo premo (prema 2).
- Nikdar ne uporabite rabljenih pnevmatik, če ne veste, „kako je z njimi ravnal prejšnji lastnik“.

Uporabna doba pnevmatik

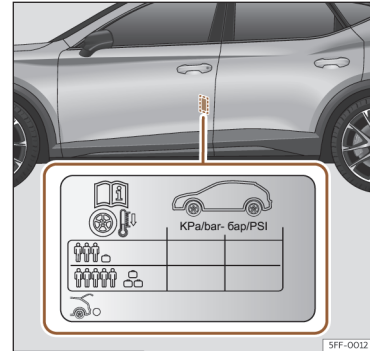

Sl. 219 Mesto vgradnje nalepke za tlak v pnevmatikah.

Ustrezen tlak v pnevmatikah in zmerna vožnja podaljšata uporabno dobo pnevmatik.

- Tlak v pnevmatikah preverite vsaj enkrat mesečno in dodatno pred vsako daljšo vožnjo.
- Tlak vedno preverjajte, ko so pnevmatike hladne. Pri ogreth pnevmatikah je tlak višji, vendar ga ne smete zmanjšati.
- Tlak ustrezno prilagodite večji obremenjenosti vozila» sl. 219.

- Pri vozilih s prikazovalnikom nadzora tlaka shranite spremenjeni tlak v pnevmatikah »» str. 344.
- Izogibajte se hitri vožnji in silovitemu pospeševanju.
- Občasno preverite obrabljenost pnevmatik.

Tlak v pnevmatikah

Podatki za tlak v pnevmatikah so na nalepki na B-stebričku na strani voznikovih vrat »» sl. 219.

Prenizek ali previsok tlak v pnevmatikah znatno skrajša življenjsko dobo pnevmatik in negativno vpliva na obnašanje vozila med vožnjo. Ustrezeni tlak v pnevmatikah je še posebej pomemben pri **visokih hitrostih**.

Tlak v pnevmatikah mora biti vedno prilagojen trenutni natovornosti vozila. Če bo vozilo popolnoma natovorjeno, je treba ustrezno povišati tlak v pnevmatikah na največjo dovoljeno vrednost, ki je navedena na nalepki za tlak v pnevmatikah »» sl. 219.

Hkrati preverite tudi tlak v pnevmatikah rezervnega kolesa: tlak mora vedno ustrezati najvišji predpisani vrednosti.

Pri minimiziranem zasilnem rezervnem kolesu (125/70 R18) vzpostavite tlak 4,2 bar, skladno s podatkom na nalepki z vrednostmi za tlak v pnevmatikah »» sl. 219.

Način vožnje

Ob hitri vožnji v ovinkih, hitrem pospeševanju in sunkovitem zaviranju se znatno poveča obraba pnevmatik.

Centriranje koles

Kolesa novega vozila so centrirana. Med vožnjo lahko zaradi različnih dejavnikov pride do neuravnoteženosti koles, na kar nakazujejo vibracije volana.

Neuravnotežena kolesa povečajo obrabo krmilnega sistema, vzmetenja in pnevmatik, zato poskrbite za ponovno centriranje. Kolo je treba centrirati tudi po montaži nove pnevmatike ali popravilu stare.

Napačna nastavitve koles

Napačna nastavitve podvozja znatno povečajo obrabo pnevmatik, poleg tega pa zmanjšuje tudi varnost vozila. Ob neobičajni obrabljenosti pnevmatik se obrnite na pooblaščen servis CUPRA oz. SEAT, kjer bodo pregledali nastavitve koles.

POZOR

Zaradi nestrokovnega ravnanja s kolesi in pnevmatikami lahko pride do nenadnega padca tlaka v pnevmatikah, tekalna površina lahko odstopi, pnevmatika pa lahko celo počí.

- Voznik je odgovoren za ustrezni tlak v vseh pnevmatikah vozila. Priporočene

vrednosti tlaka v pnevmatikah so navedene na nalepki »» sl. 219.

- Redno preverjajte tlak v pnevmatikah in vedno upoštevajte predpisane vrednosti tlaka. Pnevmatika se zaradi prenizkega tlaka lahko tako močno segreje, da tekalna površina lahko odstopi in pnevmatika počí.
- Tlak v hladnih pnevmatikah mora ustrezati predpisanemu tlaku na nalepki »» sl. 219.
- Redno preverjajte tlak v pnevmatikah. Po potrebi uravnajte tlak v hladnih pnevmatikah.
- Redno preverjajte, ali so pnevmatike obrabljene ali poškodovane.
- Nikdar ne prekoračite najvišje hitrosti in nosilnosti, ki sta dovoljeni za nameščene pnevmatike.

Ekološki napotek

Prenizek tlak v pnevmatikah poveča porabo goriva.

Oznake obrabljenosti

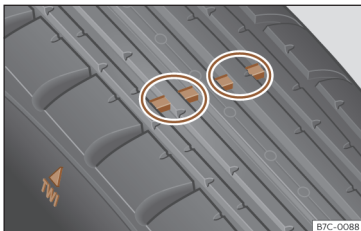

Sl. 220 Profil pnevmatike: oznake obrabljenosti

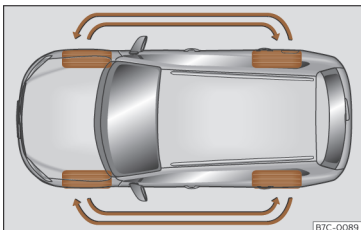

Sl. 221 Zamenjava koles

V osnovi profila originalnih pnevmatik so v enakih presledki po obodu razvrščene 1,6 mm visoke oznake obrabljenosti» sl. 220.

¹⁾ Upošteвайте predpise države, v kateri uporabljate vozilo.

Črke „TWI“ ali trikotni simboli na boku pnevmatike označujejo položaj oznak obrabljenosti.

Najmanjša dovoljena globina profila ¹⁾ je dosežena, ko se pnevmatike izrabijo do oznak obrabljenosti. Zamenjajte obrabljene pnevmatike »» ⚠.

Zamenjava koles

Zaradi enakomerne obrabe vseh pnevmatik je priporočljiva redna izmenjava koles skladno s shemo »» sl. 221. Tako je vsem pnevmatikam zagotovljena približno enaka življenjska doba.

⚠ POZOR

Ko so pnevmatike obrabljene do oznak obrabljenosti, jih morate nujno zamenjati. Neupoštevanje napotkov lahko povzroči nezgodo.

- To velja posebej pri vožnjah v slabih vremenskih pogojih kot sta dež ali mraz. V posebnih voznih situacijah je potrebna čim večja globina profila pnevmatik ter pribl. enaka globina profila pnevmatik na sprednjih in zadnjih kolesih.
- Zmanjšana varnost vožnje zaradi premajhnega profila pnevmatik je najbolj občutna pri upravljanju, možnosti vodnega

zdrsa („akvaplaninga“) pri vožnji čez večje ali globoke luže, pri vožnji skozi ovinke in pri zaviranju.

- Zaradi neprilagojene hitrosti lahko izgubite nadzor nad vozilom.

Kolesni vijaki

Kolesni vijaki so prilagojeni platiščem. Pri nameščanju drugačnih platišč (npr. aluminijastih platišč ali platišč z zimskimi pnevmatikami), uporabite vijake ustrezne dolžine in oblike. Od tega sta odvisna pravilnost namestitve koles in delovanje zavornega sistema.

Kolesni vijaki morajo biti čisti. Privijati se morajo zlahka.

Za odvijanje kolesnih vijakov z zaščito proti krajji»» str. 47 je potreben poseben adapter.

⚠ POZOR

Kolesni vijakov nikoli ne mažite z mazivom ali oljem.

- Uporabite le kolesne vijake, ki sodijo k posameznemu platišču.
- Če so kolesni vijaki zategnjeni s premajhnim zateznim momentom, se med vožnjo lahko sprostitjo. Nevarnost nezgode! Če je

zatezni moment prevelik, se kolesni vijaki oziroma navoji lahko poškodujejo.

🕒 PREVIDNO

Za informacije o priporočenem zateznem momentu kolesnih vijakov za jeklena in aluminijasta platišča glejte»» str. 50 .

Zimske pnevmatike

- Zimske pnevmatike namestite **na vsa štiri** kolesa.
- Obvezno izberite zimske pnevmatike, ki so bile odobrene za vaše vozilo.
- Upoštevajte, da za zimske pnevmatike veljajo nižje največje dovoljene hitrosti.
- Zimske pnevmatike morajo imeti **ustrezen** profil, da ostanejo učinkovite.
- Po namestitvi kolesa preverite tlak v pnevmatiki. Pri tem upoštevajte podatke za tlak v pnevmatikah, ki so navedeni na zadnji strani okvirja sprednjih levih vrat »» str. 340.

V zimskih razmerah zimske pnevmatike znatno izboljšajo vozne lastnosti vozila. Letne pnevmatike zaradi konstrukcije (širina, vrsta

gume, oblika profila) na ledu in snegu nimajo tako dobrega oprijema. To velja zlasti za vozila, ki so opremljena s **širokimi pnevmatikami** oz. **pnevmatikami za visoke hitrosti** (črkovna oznaka H, V ali Y na stranskem delu pnevmatike).

Obvezno izberite zimske pnevmatike, ki so bile odobrene za vaše vozilo. Velikosti zimskih pnevmatik za vaše vozilo so navedene v dokumentih vozila (npr. potrdilo EGS o us-treznosti ali dokument COC¹⁾). Spremni dokumenti vozila so odvisni od posamezne države.

Ko se **profil obrabi** do globine 4 mm, zimske pnevmatike niso več primerne za zimsko vožnjo.

Učinek zimskih pnevmatik se manjša tudi s **staranjem** – tudi če je profil znatno globlji od 4 mm.

Zimske pnevmatike imajo omejeno hitrost glede na hitrostni razred»» str. 339 .

Vozila, ki zakonsko določeno hitrost lahko presežejo, morajo biti opremljena z **ustrezno nalepko** v voznikovem vidnem polju. Tovrstne nalepke so na voljo na pooblaščenih servisih CUPRA oz. SEAT in trgovinah z avtomobilsko opremo. Upoštevajte morebitno drugačne predpise v drugih državah.

Namesto zimskih pnevmatik lahko uporabljate tudi „celoletne“ pnevmatike.

Uporaba zimskih pnevmatik z oznako V

Upoštevajte, da ob uporabi zimskih pnevmatik z oznako V splošno veljavna najvišja dovoljena hitrost 240 km/h (149 mph) **tehnično ni vedno dopustna in je za vaše vozilo lahko znatno omejena**. Najvišja hitrost za to vrsto pnevmatik je neposredno odvisna od največjih dovoljenih osnih obremenitev vašega vozila in navedene nosilnosti nameščenih pnevmatik.

Če želite na podlagi podatkov o vozilu in pnevmatikah ugotoviti, katera najvišja hitrost za pnevmatike z oznako V velja za vaše vozilo, se obrnite na pooblaščen servis CUPRA oz. SEAT.

⚠️ POZOR

Najvišje dovoljene hitrosti za zimske pnevmatike na vašem vozilu nikakor ne smete preseči. Pnevmatike se lahko poškodujejo, vi pa izgubite nadzor nad vozilom – nevarnost nezgode.

🌿 Ekološki napotek

Po koncu zime pravočasno namestite letne pnevmatike. Pri temperaturah nad +7 °C »

¹⁾ COC = *Certificate of Conformity* = potrdilo o ustreznosti

Praktični nasveti

(+45 °F) letne pnevmatike zagotavljajo boljše vozne lastnosti. Zmanjšajo se hrup med vožnjo, obraba pnevmatik in poraba goriva.

Snežne verige

Snežne verige smete namestiti le **sprednji kolesi**, tudi pri vozilih s **štirikolesnim pogonom**.

- Namestitev snežnih verig po nekaj metrih preverite oz. korigirajte, pri čemer upoštevajte proizvajalčeva navodila.
- Upoštevajte najvišjo dovoljeno hitrost 50 km/h (30 mph).
- Če obstaja nevarnost, da vozilo kljub nameščenim snežnim verigam obtiči, je priporočljiv izklop regulacije zdrsa pogonskih koles (TCS) in ESC»» str. 271, Vklp in izklop sistemov ESC in TCS.

Snežne verige v zimskih voznih razmerah ne izboljšajo le *vlečne sile*, temveč tudi *zaviranje*.

Iz tehničnih razlogov je uporaba snežnih verig dovoljena le pri določenih kombinacijah platišč in pnevmatik.

Pnevmatike	Platišča	Snežne verige
215/55 R17	7.5Jx17ET40	Največji člen 15 mm
225/55 R17	7.5Jx17ET40	Največji člen 9 mm
225/50 R18	8x18 ET40	
245/45 R18	8x18 ET40	
245/40 R19	8x19 ET40	
Za preostale dimenzije namestitev snežnih verig ni možna.		

Pred montažo snežnih verig snemite polne kolesne pokrove.

⚠️ POZOR

Zaradi uporabe neprimernih snežnih verig ali nestrokovne namestitve lahko pride do nezgod in hudih poškodb.

- Vedno uporabite ustrezne snežne verige.
- Upoštevajte navodila za montažo proizvajalca snežnih verig.
- Z nameščenimi snežnimi verigami nikdar ne vozite hitreje, kot je dovoljeno.

🚫 PREVIDNO

- Na odsekih, kjer ni snega, snežne verige snemite. Snežne verige sicer neugodno vplivajo na vozne lastnosti, poškodujejo pnevmatike in se hitro uničijo.

- Če so snežne verige v neposrednem stiku s platiščem, ga lahko opraskajo ali poškodujejo. CUPRA priporoča uporabo oplaščenih snežnih verig.

Nadzor tlaka v pnevmatikah

Kontrolna lučka

🚦 Zsveti

Tlak v eni ali več pnevmatikah se je občutno zmanjšal v primerjavi s tlakom, ki ga je nastavil voznik, oziroma struktura ene ali več pnevmatik je poškodovana. Zvočni signali in opozorilo v kombiniranem instrumentu opozarjajo voznika na trenutno stanje.

🚦 **Vožnje ne nadaljujte!** Vozilo ustavite takoj, ko je to mogoče in varno. Preverite vse pnevmatike in tlak v njih. Poškodovane pnevmatike je treba zamenjati.

🚦 Utripa

Sistemska motnja.

Kontrolna lučka utripa pribl. eno minuto in nato neprivinjenost sveti.

Če je tlak v pnevmatiki ustrezen, izključite in znova vključite kontakt. Znova kalibrirajte opozorilnik za tlak v pnevmatikah»» str. 345. Če napake ne odpravite, obiščite pooblaščen servis.

Ob vklopu kontakta se za kratek čas prižgejo nekatere opozorilne in kontrolne lučke, da se

preverijo funkcije. Čez nekaj sekund ugasnejo.

⚠ POZOR

Upoštevajte varnostna opozorila »» ⚠ v poglavju Kontrolne in opozorilne lučke na str. 86.

Opozorilnik za tlak v pnevmatikah



Sl. 222 Kombinirani instrument: opozorilo na izgubo tlaka v pnevmatiki.

Opozorilnik za tlak v pnevmatikah primerja individualne hitrosti vsakega kolesa in dinamični radij s pomočjo senzorjev ABC.

Sprememba obsega pnevmatike na enem ali več kolesih se prikaže s prikazovalnikom nadzora tlaka v pnevmatikah v kombiniranem instrumentu prek opozorilne lučke in opozorilo se posreduje vozniku »» sl. 222. Če je pri-

zadeta samo ena pnevmatika, je prikazan položaj te pnevmatike na vozilu.

(⚠) **Padec tlaka: Preverite tlak v pnevmatiki spredaj levo!**

Spremembe obsega pnevmatike

Obseg pnevmatike se spremeni:

- pri ročni spremembi tlaka v pnevmatiki,
- če je tlak v pnevmatiki prenizek,
- če je struktura pnevmatike poškodovana,
- če je vozilo neenakomerno naloženo,
- če so kolesa ene osi močnejše obremenjena, npr. pri veliki natovornosti,
- ob vožnji s snežnimi verigami,
- ob vožnji s pomožnim kolesom,
- po menjavi kolesa na eni premi.

Opozorilnik za tlak v pnevmatikah (⚠) pod določenimi pogoji reagira z zakasnitvijo ali sploh ne, npr. pri športnem načinu vožnje, v zimskih razmerah, na neutrjenih cestah ali pri vožnji s snežnimi verigami.

Kalibriranje opozorilnika za tlak v pnevmatikah

Po spreminjanju tlaka v pnevmatikah ali menjavi enega ali več koles je treba opozorilnik za tlak v pnevmatikah na novo kalibrirati. To velja tudi po izmenjavi koles, npr. od spredaj nazaj.

- Vključite kontakt.
- Shranjevanje novega tlaka v pnevmatikah v infotainment sistemu: funkcijska tipka (⊕) > Podatki o vožnji > Status vozila »» str. 90.
- **ALL:** prek menija **Servis** v kombiniranem instrumentu »» str. 71.

Sistem se pri običajni vožnji samodejno kalibrira glede na tlake, ki jih je vzpostavil voznik, in glede na nameščene pnevmatike. Po daljši vožnji z različno hitrostjo sistem prevzame priučene vrednosti in jih nadzira.

Pri veliki obremenitvi pnevmatik, npr. zaradi težkega tovora, morate tlak v pnevmatikah pred kalibriranjem povišati na priporočljiv skupni tlak »» sl. 219.

⚠ POZOR

Različni tlaki v pnevmatikah ali prenizki tlaki v pnevmatikah lahko poškodujejo pnevmatike in s tem povzročijo izgubo nadzora nad vozilom ter posledično hude ali celo nezgode s smrtnimi poškodbami.

- Če zasveti kontrolna lučka (⚠), morate takoj zmanjšati hitrost in se izogibati vsakršnim nenadnim ali sunkovitim voznim manevrom. Čim prej ustavite vozilo in preverite tlak ter stanje vseh pnevmatik.
- Sistem za nadzor tlaka v pnevmatikah lahko pravilno deluje le, če so vse hladne pnevmatike napolnjene z ustreznim tlakom.

- Če pnevmatika ni popolnoma prazna in menjava kolesa ni potrebna takoj, počasi odpeljite do najbližjega pooblaščenega servisa, kjer bodo preverili tlak v pnevmatikah in ga korigirali.

Napotek

- Ko se v vozilu, ki je opremljeno z novimi pnevmatikami, prvič peljete z visoko hitrostjo, se pnevmatike lahko nekoliko razširijo in s tem sprožijo opozorilo za tlak v pnevmatikah.
- Če sistem pri vključenem kontaktu ugotovi, da je tlak v pnevmatikah prenizek, se oglasi zvočno opozorilo. Pri sistemski motnji se zvočno opozorilo ne oglasi.
- Zaradi vožnje po neutrjenih cestah v daljšem časovnem obdobju ali športnega načina vožnje se lahko TPMS (prikazovalnik nadzora tlaka v pnevmatikah) začasno izključi. Kontrolna lučka ponazarja motnjo v delovanju, vendar ugasne, ko se spremenijo cestne razmere ali način vožnje.
- Ne zanašajte se samo na sistem za nadzor tlaka v pnevmatikah. Pnevmatike redno pregledujte in se prepričajte, da so napolnjene z ustreznim tlakom in na njih ni znakov poškodb, npr. vbodov, vrezov, razpok in izboklin. Iz profila pnevmatik odstranite morebitne tujke, če niso prodrli v notranjost pnevmatike.

- Opozorilnik za tlak v pnevmatikah ne deluje v primeru motnje sistema ESC oz. ABS »» str. 269.

Pomožno kolo

Položaj in uporaba pomožnega kolesa

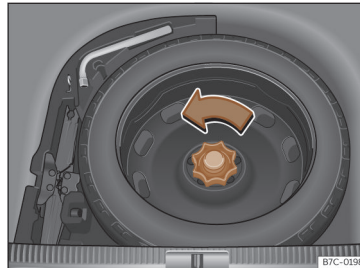

Sl. 223 V prtljažniku: dvignjeno dno prtljažnika.

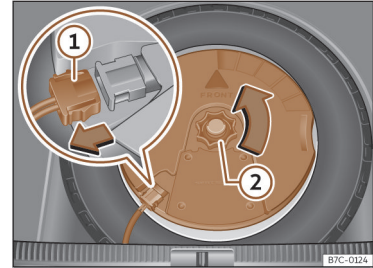

Sl. 224 V prtljažniku: demontaža globokotonskega zvočnika.

Zasilno rezervno kolo je shranjeno pod talno oblogo prtljažnika in je zavarovano s posebnim kolescem.

Zasilno rezervno kolo je le časna rešitev. Na pooblaščenem servisu CUPRA oz. SEAT naj ga čim prej preverijo in po potrebi zamenjajo.

Zasilnega rezervnega kolesa nikakor ne zamenjate z rezervnim kolesom drugega vozila.

Odstranjevanje zasilnega rezervnega kolesa

- Dvignite dno in ga držite v tem položaju, da lahko odstranite zasilno rezervno kolo »» str. 139.
- Kolesce zavrtite v nasprotni smeri urnega kazalca »» sl. 223.

- Dvignite zasilno rezervno kolo iz vozila.

Odstranjevanje zasilnega rezervnega kolesa pri vozilih s sistemom BEATS Audio s 10 zvočniki (z globokotonskim zvočnikom)

Če želite odstraniti zasilno rezervno kolo, morate najprej demontirati globokotonski zvočnik.

- *Vozila brez variabilnega prtljažnega dna:* snemite oblogo (preprogo) z globokotonskega zvočnika.
- *Vozila z variabilnim prtljažnim dnom:* dvignite in pritrdite prtljažno dno, kot je pojasnjeno na »» str. 139.
- Odklopite kabel *globokotonskega zvočnika* »» sl. 224 ①.
- Kolesce zavrtite v nasprotni smeri vrtenja urnih kazalcev »» sl. 224 ②.
- Izvlecite *globokotonski zvočnik* in rezervno kolo.
- Pri vstavljanju zasilnega rezervnega kolesa *globokotonski zvočnik* previdno vstavite v platišče. Pri tem mora biti puščica „FRONT“ na *globokotonskem zvočniku* obrnjena na prej.
- Znova priključite kabel zvočnika in zategnite kolesce v smeri urnega kazalca, da bodo enota *globokotonskega zvočnika* in kolesa varno pritrjena.

Snežne verige

Iz tehničnih razlogov na zasilno rezervno kolo ne smete namestiti snežnih verig.

Če ob poškodbi pnevmatike sprednjega kolesa voznje ne morete nadaljevati brez snežnih verig, zasilno rezervno kolo namestite namesto zadnjega kolesa. Na zadnje kolo nato namestite snežne verige in ga montirajte namesto poškodovanega sprednjega kolesa.

⚠ POZOR

- Po montaži zasilnega rezervnega kolesa čim prej preverite tlak v pnevmatiki. V nasprotnem primeru obstaja nevarnost nezgode. Podatki za tlak v pnevmatikah so na nalepki na B-stebričku na strani voznikovih vrat »» sl. 219.
- Z zasilnim rezervnim kolesom nikoli ne vozite hitreje kot 80 km/h (50 mph) – nevarnost nezgode!
- Z zasilnim rezervnim kolesom ne prevozite več kot 200 km!
- Izogibajte se pospeševanju s polnim plinom, močnemu zaviranju in hitri vožnji skozi ovinke – nevarnost nezgode!
- Nikdar ne vozite z več kot enim pomožnim kolesom hkrati – nevarnost nezgode.
- Na platišče zasilnega rezervnega kolesa ne smete namestiti niti običajne letne niti zimske pnevmatike.
- Pri vožnji z zasilnim rezervnim kolesom obstaja možnost, da se tempomat ACC med

vožnjo samodejno izklopi. Izklopite sistem pred začetkom vožnje.

Vzdrževanje

Servis

Servisni intervali

Servisna dela in digitalna servisna knjižica

Dnevnik opravljenih servisov („Digitalna servisna knjižica“)

Pooblaščen servisni partner CUPRA oz. SEAT v centralnem sistemu vodi evidenco potrdil o prejemu na servis. Zaradi te popolne dokumentacije zgodovine servisov je mogoče kadar koli znova izvesti že opravljene storitve. CUPRA priporoča, da po vsakem servisu prosite za potrdilo o prejemu na servis, na katerem so navedene vse storitve, ki so bile opravljene na sistemu.

Ob novem servisu se potrdilo zamenja z novim.

Digitalna servisna knjižica na nekaterih trgih ni na voljo. V tem primeru vas bo pooblaščen servisni partner CUPRA oz. SEAT obvestil o aktualni dokumentaciji opravljenih del.

Servisna dela

V Digitalni servisni knjižici pooblaščen servisni partner CUPRA oz. SEAT dokumentira naslednje podatke:

- Datum izvedbe posamezne storitve.
- Predlog specifičnega popravila, npr. zamenjava zavornih oblog v bližnji prihodnosti.
- Izražena posebna zahteva glede vzdrževanja. Vaš svetovalec za servis bo napisal delovni nalog.
- Sestavni deli ali tekočine, ki so bile zamenjane.
- Datum naslednjega servisa.

Jamstvo mobilnosti LongLife velja do naslednjega servisa. Informacije so dokumentirane na vseh opravljenih pregledih.

Vrsta in obseg servisa se lahko med vozili razlikujeta. Pooblaščen servis vam lahko poda natančne informacije o delih za vaše vozilo.

POZOR

Če storitve niso zadostne ali niso opravljene in če ne upoštevate servisnih intervalov, lahko vozilo obstane v prometu, povzroči nezgodo in resne poškodbe.

- Poskrbite, da popravila izvaja pooblaščen servisni partner CUPRA oz. SEAT.

PREVIDNO

Znamka CUPRA ne odgovarja za morebitne poškodbe vozila, ki nastanejo zaradi nezadostnega dela ali nerazpoložljivosti nadomestnih delov.

Napotek

Redni servisi vozila ohranjajo njegovo vrednost ter pravilno delovanje in varnost na cesti. Zaradi tega izvajajte storitve skladno s smernicami znamke CUPRA.

Fiksni ali prilagodljivi servisni interval

Servise razvrščamo v **servis z menjavo olja in pregled**. Prikaz servisnega intervala na zaslonu kombiniranega instrumenta služi kot opomnik za naslednji servis.

Odvisno od funkcij, motorja in pogojev uporabe vozila se za servis z menjavo olja uporablja **fiksni servis ali prilagodljivi servis**.

Kako veste, katero vrsto servisa potrebuje vozilo

- Preverite spodnji razpredelnici:

Servis

Servis z menjavo olja ^{a)}		
Št. PR	Vrsta servisa	Servisni interval
Q11	Fiksni	Vsakih 5.000 km ali po 1 letu ^{b)}
Q12		Vsakih 7.500 km ali po 1 letu ^{b)}
Q13		Vsakih 10.000 km ali po 1 letu ^{b)}
Q14		Vsakih 15.000 km ali po 1 letu ^{b)}
Q16	Prilagodljivi	Glede na prikaz servisnih intervalov

^{a)} Podatki veljajo za običajne pogoje uporabe.

^{b)} Kar pride prej.

Servisni pregled^{a)}

Glede na prikaz servisnih intervalov

^{a)} Podatki veljajo za običajne pogoje uporabe.

Posamezne značilnosti prilagodljivega servisa

Glede na **prilagodljivi servis** je treba servis z menjavo olja izvesti samo, ko je to potrebno. Pri ugotavljanju datuma takšnega servisa upoštevajte individualne pogoje uporabe in načina vožnje. Prilagodljivi servis vključuje uporabo olja LongLife namesto običajnega motornega olja.

Upoštevajte informacije o specifikacijah motornega olja glede na standard VW >>> str. 325.

Če ne želite prilagodljivega servisa, lahko izberete fiksni servis, toda to lahko vpliva na stroške servisa Svetovalec za servis vam bo z veseljem pomagal.

Prikaz servisnih intervalov

V vozilih znamke CUPRA so datumi servisov navedeni v prikazu servisnih intervalov v kombiniranem instrumentu >>> str. 81 ali v meniju **Nastavitve vozila** v infotainment sistemu >>> str. 87.

Prikaz servisnih intervalov podaja informacije o datumih servisov, ki vključujejo menjavo motornega olja ali pregled. Ob predvidenem servisu lahko izvedejo tudi dodatna potrebna dela, kot je menjava zavorne tekočine in vžigalnih svečk.

Informacije o pogojih uporabe

Servisni intervali in skupine običajno temeljijo na **običajnih pogojih uporabe**.

Če vozilo **uporabljate nepravilno**, je treba nekatera dela izvesti pred naslednjim predvidenim servisom ali celo med servisnimi intervali.

Pogoji nepravilne uporabe vključujejo:

- Uporabo goriva z visoko vsebnostjo žvepla.
- Pogoste kratke vožnje.
- Puščanje motorja v prostem teku dalj časa, npr. pri taksijih.
- Uporabo vozila na prašnih območjih.
- Pogosto vleko prikolice (odvisno od opreme).
- Pogosto uporabo vozila v gostem prometu in pogosto zaustavljanje (npr. v mestu).
- Pogosto uporabo vozila pozimi.

To velja zlasti za naslednje dele (odvisno od opreme):

- Protiprašni filter
- Alergenski filter Air Care
- Zračni filter
- Zobata veriga
- Filter za trdne delce
- Motorno olje

Svetovalec za servis pri vašem pooblaščenem servisu vas bo z veseljem obvestil o potrebi po servisnih delih med običajnimi servisnimi intervali, pri čemer vedno upoštevajte pogoje uporabe vozila.

POZOR

Če storitve niso zadostne ali niso opravljene in če ne upoštevate servisnih intervalov, »

lahko vozilo obstane v prometu, povzroči nezgodo in resne poškodbe.

- Poskrbite, da popravila izvaja pooblaščenih servisni partner CUPRA oz. SEAT.

🔔 PREVIDNO

Znamka CUPRA ne odgovarja za morebitne poškodbe vozila, ki nastanejo zaradi nezadostnega dela ali nerazpoložljivosti nadomestnih delov.

Nabor storitev

Nabor storitev vključuje vsa **vzdrževalna dela**, ki so potrebna za zagotavljanje varnosti in nemotene delovanja vozila (**odvisno od pogojev uporabe in značilnosti vozila**, npr. motorja, menjalnika in pogonskih tekočin). Vzdrževalne servise ločimo na storitve *pregleda* in *ocene*. Glede podrobnosti o delih, potrebnih za vaše vozilo, se pozanimajte pri:

- Vaš pooblaščen partner CUPRA
- Vaš pooblaščen partner SEAT
- svojem pooblaščenem servisnem partnerju.

Zaradi tehničnih razlogov (stalnega razvoja sestavnih delov) se lahko nabor storitev spreminja. Vaš pooblaščen servisni partner CUPRA oz. SEAT vedno prejme posodobljene

informacije o morebitnih izvedenih spremembah.

Dodatna servisna ponudba

Odobreni nadomestni deli

Originalni nadomestni deli CUPRA oz. SEAT so bili zasnovani za vozila CUPRA oz. SEAT in družba CUPRA oz. SEAT jih je tudi odobrila, pri tem pa so poseben poudarek namenili varnosti. Ti rezervni deli popolnoma ustrezajo zahtevam proizvajalca glede dizajna, točnosti meritev in materialov. Originalni nadomestni deli CUPRA so bili zasnovani posebej za vaše vozilo. Zato vselej priporočamo uporabo originalnih nadomestnih delov CUPRA. CUPRA ne odgovarja za varnost in primernost delov drugih proizvajalcev.

Odobreni nadomestni deli

Odobreni nadomestni deli glede na zahteve proizvajalca so dodatna storitev, ki ponuja možnost zamenjave celotnih kompletov, kot so svetlobni motor, menjalniki, glave, nadzorne enote, električne komponente itd.

Ti deli so **odobreni deli** in so enaki kot tovarniški deli, ki so prav tako odobreni nadomestni deli.

Originalna dopolnilna oprema

Priporočamo uporabo zgolj originalne dopolnilne opreme CUPRA in dopolnilne opreme, ki jo je znamka CUPRA odobrila za vaše vozilo. Zanesljivost, varnost in primernost te dopolnilne opreme so bile preverjene posebno za to vozilo. CUPRA ne odgovarja za varnost in primernost delov drugih proizvajalcev.

Jamstvo mobilnosti (Service Mobility)

Od dneva nakupa vozila CUPRA boste lahko uživali ugodnosti in kritje storitve Asistenca – jamstvo mobilnosti CUPRA.

Prvi dve leti po nakupu storitve ASISTENCA CUPRA – jamstvo mobilnosti krije vaše novo vozilo CUPRA brez dodatnih stroškov.

Če želite to storitev koristiti še po tem obdobju, jo lahko podaljšate tako dolgo, dokler pri pooblaščenem servisu CUPRA oz. SEAT izvajate priporočene preglede in vzdrževalne storitve.

Če vaše vozilo CUPRA obstane v prometu zaradi okvare ali nezgode, vam bodo naše asistenčne storitve pomagale pri mobilnosti.

Pri tem je treba upoštevati, da se storitev Asistenca – jamstvo mobilnosti razlikuje glede na državo, v kateri je bilo vozilo kupljeno. Več

informacij lahko pridobite pri pooblaščenem servisnem partnerju CUPRA oz. SEAT ali na spletni strani CUPRA v svoji državi.

Jamstvo

Jamstvo za brezhibno delovanje

Pooblaščen servisni partner CUPRA oz. SEAT zagotavlja brezhibno stanje novih vozil. V kupni pogodbi ali dodatni dokumentaciji, ki jo dobite na pooblaščenem servisu, preverite pogoje jamstva. Za več informacij o tem se obrnite na pooblaščen servis CUPRA oz. SEAT.

Komercialno jamstvo za visokonapetostne baterije za električna in hibridna vozila

Pooblaščen servis CUPRA kot dopolnitev omenjenih jamstev in garancij v številnih državah nudijo tudi garancijo za visokonapetostne baterije.

Podrobnosti o tej garanciji najdete v prodajni pogodbi ali na pooblaščenem servisu CUPRA.

Vzdrževanje vozila

Vzdrževanje in čiščenje

Osnovni napotki

Redna in skrbna nega ohranja vrednost vašega vozila. Poleg tega je eden od pogojev za uveljavljanje jamstvenih zahtevkov pri poškodbah karoserije ali laka.

Vsa potrebna sredstva za nego so na voljo na pooblaščenih servisih. Obvezno upoštevajte navodila za uporabo, ki so natisnjena na embalaži.

POZOR

- Čistilna sredstva in drugi materiali za nego vozila lahko ob neustrezni uporabi škodujejo zdravju.
- Sredstva za nego vedno hranite na varnem mestu zunaj dosega otrok. Nevarnost zastrupitve!

Ekološki napotek

- Pri nakupu sredstev za nego vozila izberite izdelke, ki so okolju prijazni.
- Ostanke teh sredstev ne sodijo med gospodinjinske odpadke.

Pranje vozila

Če rezervoarjev ne čistite redno, npr. ne odstranite ostankov mrčesa, ptičjih iztrebkov, drevesne smole ali soli proti zmrzali, ki se nalepi na vozilo, lahko to vedno bolj poškoduje površino vozila. Visoke temperature, npr. zaradi izpostavljenosti soncu, okrepijo škodo.

Pred pranjem vozila omehčajte umazanijo z veliko vode.

Za odstranjevanje oblog umazanije, npr. mrčesa, ptičjih iztrebkov ali drevesne smole, uporabite veliko vode in krpo iz mikrovlaken.

Pozimi sperite spodnjo stran vozila, da odstranite soli proti zmrzali.

Visokotlačne naprave za čiščenje

Pri pranju vozila z visokotlačno napravo za čiščenje vselej upoštevajte navodila za uporabo opreme. To velja zlasti za tlak vode ter razdaljo med virom vode in vozilom. Vodnega curka ne usmerjajte neposredno na tesnila stranskih stekel, vrata, pokrove ali strešno okno; enako velja za pnevmatike, gumijaste cevi, zvočnoizolacijske materiale, senzorje ali leče kamere. Razdalja naj bo vsaj 40 cm.

Snega in leda ne odstranjajte z visokotlačno napravo za čiščenje.

Za odstranjevanje umazanije ne uporabljajte šobe, ki vodo škropi v neposrednem curku, ali krožnih šob. »

Temperatura vode ne sme presehati 60°C.

Avtomatske pralnice

Pred pranjem vozila v pralnici ga poškrpite.

Poskrbite, da so stekla ter strešno okno zaprta in da so brisalci izklopljeni. Upoštevajte navodila zaposlenega v avtomatski pralnici, zlasti če ima vaše vozilo snemljive dele.

Če je možno, uporabljajte avtomatske pralnice brez krtač.

Ročno pranje

Vozilo od zgoraj navzdol čistite z mehko gobico ali krtačo. Uporabljajte samo čistila, ki ne vsebujejo topil.

Ročno pranje vozil z mat lakom

Da preprečite poškodbe vozila med pranjem, najprej odstranite debelejše plasti praha in umazanije. Za odstranjevanje sledov mrčesa, maščob in prstnih odtisov uporabite posebno čistilno sredstvo za mat lak.

Čistilo nanesite s krpo iz mikrovlaknen. Da ne bi poškodovali površine laka, ne pritisčajte premočno.

Sperite z veliko vode. Nato očistite vozilo z nevtralnimi čistilnimi sredstvi in mehko krpo iz mikrovlaknen.

Vozilo znova sperite z veliko vode in počakajte, da se posuši. Sledove vode odstranite z usnjeno krpo.

⚠ POZOR

- Vozilo perite samo ob izključenem kontaktu ali skladno z navodili zaposlenega v avtomatski pralnici. Nevarnost nezgode!
- Pri pranju podvozja ali notranjosti kolesnega ohišja se zaščitite pred ostrimi ali korničastimi kovinskimi deli. Nevarnost uresnitve!
- Po čiščenju lahko zavore delujejo počasneje zaradi vlage, pozimi pa zaradi ledu na zavornih kolutih in zavornih oblogah. Nevarnost nezgode! V tem primeru je treba zavore posušiti, tako da večkrat pritisnete na zavorni pedal.

🕒 PREVIDNO

- Pred pranjem vozila v avtomatski pralnici poklopite zunanja ogledala, da se ne poškodujejo. Zunanja električno poklopna vzvratna ogledala morate vedno poklopiti s pomočjo elektrike.
- Vozila nikdar ne perite v sončni pripek. Nevarnost poškodbe laka!
- Za čiščenje ostankov mrčesa ne uporabljajte gobic, abrazivnih gospodinjstev gobic ali podobnih sredstev. Nevarnost poškodbe površine!
- Deli vozila z mat lakom:

- Ne uporabljajte sredstev za poliranje ali trdega voska. Nevarnost poškodbe površine!
- Nikdar ne uporabljajte pralnih programov, ki vključujejo uporabo voska. To lahko poškoduje videz mat laka.
- Na dele z mat lakom ne nameščajte nalepk ali magnetov, saj lahko pri odstranjevanju poškodujete lak.

🌿 Ekološki napotek

Vozilo lahko perete samo na posebnih mestih, ki so za to predvidena. Na teh mestih voda, onesnažena z oljem, ne more steči v kanalizacijo.

Navodila za čiščenje in vzdrževanje

Navodila za čiščenje in vzdrževanje posameznih sestavnih delov vozila so podana v spodnjih razpredelnih. Navodila vzemite zgolj kot priporočilo. Glede vprašanj, ki niso navedena v razpredelnih, se obrnite na pooblaščen servis. Upoštevajte splošna navodila »» ⚠ v poglavju Bodite posebno pozorni na ... na str. 356.

Vzdrževanje vozila

Čiščenje zunanosti

Brisalci

Težava	Rešitev
Umazanija	Mehka krpa za brisalce

Sprednje luči/zadnje luči

Težava	Rešitev
Umazanija	Mehka goba z nevtralno milnico ^{a)}

^{a)} Nevtralna milnica: največ dve žlici mila v enem litru vode

Senzorji/leče kamere

Težava	Rešitev
Umazanija	<i>Senzorji:</i> mehka krpa s čistilnim sredstvom, ki ne vsebuje topil <i>Leče kamere:</i> mehka krpa s čistilnim sredstvom, ki ne vsebuje alkohola
Sneg/led	Ročna metlica/pršilo proti zmrzovanju brez topil

Kolesa

Težava	Rešitev
Sol proti zmrzovanju	Voda
Prah, ki nastane pri obrabi zavor	Posebno čistilno sredstvo brez kislin

Izpušna cev

Težava	Rešitev
Sol proti zmrzovanju	Voda, če je potrebno čistilno sredstvo za jeklo

Pokrovi/obloge

Težava	Rešitev
Umazanija	Nevtralna milnica ^{a)} , če je potrebno čistilno sredstvo za jeklo

^{a)} Nevtralna milnica: največ dve žlici mila v enem litru vode

Lak

Težava	Rešitev
Pomanjkljivosti laka	Na pooblaščenem servisu preverite kodo laka in ga popravite s korekturnim svinčnikom
Razlito gorivo	Nemudoma sperite z vodo
Rja na rezervoarju	Uporabite odstranjevalec rje, nato pa trdi vosek. Za kakršna koli vprašanja se obrnite na pooblaščen servis
Korozija	Za to naj poskrbi pooblaščen servis
Voda ne tvori kapljic na čistem laku	Vzdržujte s trdim voskom (vsaj dvakrat letno)

Težava	Rešitev
Ni leska navkljub dobremu vzdrževanju/lakiranju	Uporabite ustrezen vosek, nato pa sredstvo za ohranjanje laka, če uporabljen vosek ne vsebuje sestavin, ki ohranjajo lak
Rezervoarji, npr. ostanki mrčesa, ptičji iztrebki, drevesna smola, sol za posipanje cest	Takoj omečajte z vodo in odstranite s krpo iz mikrovlaknen
Umazanija na osnovni maščobi, npr. kozmetični izdelki ali krema za sončenje	Takoj sperite z nevtralno milnico ^{a)} in mehko krpo

^{a)} Nevtralna milnica: največ dve žlici mila v enem litru vode

Deli iz karbonskih vlaken

Težava	Rešitev
Umazanija	Čistite enako kot lakirane dele » str. 351

Dekorativni elementi

Težava	Rešitev
Umazanija	Mehka goba z nevtralno milnico ^{a)}

^{a)} Nevtralna milnica: največ dve žlici mila v enem litru vode

Vzdrževanje

Čiščenje notranjosti

Stekla

Težava	Rešitev
Umazanija	Uporabite čistilno sredstvo za vetrobransko steklo in obrišite s krpo

Pokrovi/obloge

Težava	Rešitev
Umazanija	Neutrlna milnica ^{a)}

^{a)} Neutrlna milnica: največ dve žlici mila v enem litru vode

Plastični deli

Težava	Rešitev
Umazanija	Vlažna krpa
Obloge umazanje	Neutrlna milnica ^{a)} , če je možno, čistilno sredstvo za plastiko brez topil

^{a)} Neutrlna milnica: največ dve žlici mila v enem litru vode

Zasloni/kombinirani instrument

Težava	Rešitev
Umazanija	Mehka krpa s čistilnim sredstvom za zaslone LCD

Kontrolne plošče

Težava	Rešitev
Umazanija	Mehka krtača, nato mehka krpa z nevtralno milnico ^{a)}

^{a)} Neutrlna milnica: največ dve žlici mila v enem litru vode

Varnostni pasovi

Težava	Rešitev
Umazanija	Neutrlna milnica ^{a)} , naj se posuši, preden se navijejo

^{a)} Neutrlna milnica: največ dve žlici mila v enem litru vode

Blago, umetno usnje, Alcantara

Težava	Rešitev
Površinski delci umazanje	Vakuumski sesalnik
Umazanija na vodni osnovi, npr. kava, čaj, kri itd.	Vpojna krpa in nevtralna milnica ^{a)}
Umazanija na osnovi maščobe, npr. olje, ličila itd.	Uporabite nevtralno milnico ^{a)} . Vpijite raztopljeno maščobo in delce laka; sušenje z vpojno krpo, če morate uporabiti vodo

Težava	Rešitev
Posebna umazanija, npr. kemični svinčnik, lak za nohte, disperzijska barva, krema za čevlje itd.	Odstranjevanje posebnih madežev: osušite z vpojno krpo, če je možno, nato uporabite nevtralno milnico ^{a)}

^{a)} Neutrlna milnica: največ dve žlici mila v enem litru vode

Naravno usnje

Težava	Rešitev
Sveža umazanija	Bombažna krpa z nevtralno milnico ^{a)}
Umazanija na vodni osnovi, npr. kava, čaj, kri itd.	Sveži madeži: vpojna krpa Posušeni madeži: čistilno sredstvo za usnje
Umazanija na osnovi maščobe, npr. olje, ličila itd.	Sveži madeži: vpojna krpa in čistilno sredstvo za usnje Posušeni madeži: pršilo za topljenje maščob
Posebna umazanija, npr. kemični svinčnik, lak za nohte, disperzijska barva, krema za čevlje itd.	Odstranjevalec madežev, primeren za usnje

Vzdrževanje vozila

Težava	Rešitev
Konzerviranje	Redno nanašajte sredstvo za konzerviranje usnja, da ga zaščitate pred sončnimi žarki. Če je potrebno, uporabljajte sredstvo za konzerviranje barve

a) Nevtralna milnica: največ dve žlici mila v enem litru vode

Deli iz karbonskih vlaken

Težava	Rešitev
Umazanija	Čistite enako kot plastične dele

Bodite posebno pozorni na ...

Sprednje luči/zadnje luči

- Sprednjih/zadnjih luči ne čistite s suho krpo ali gobo.
- Ne uporabljajte čistilnih sredstev, ki vsebujejo alkohol. Nevarnost razpok!

Kolesa

- Ne uporabljajte voskov za nego laka ali drugih abrazivnih sredstev.
- Če je zaščitni sloj laka na platiščih poškodovan zaradi udarcev kamenja, prask itd., je treba poškodbe takoj odpraviti.

Leče kamere

- Snega in ledu z leče kamere nikdar ne odstranjujte s toplo ali vročo vodo. Nevarnost razpoke leče!
- Za čiščenje leče kamere nikoli ne uporabljajte abrazivnih čistilnih sredstev ali sredstev, ki vsebujejo alkohol. Nevarnost prask in razpok!

Stekla

- Za odstranjevanje snega in ledu s stekel in zunanjih ogledal uporabljajte samo plastično strgalo. Strgalo morate premikati samo v eni smeri, da ne popraskate stekla.
- Snega in ledu s stekel ter vzratnih ogledal nikoli ne odstranjujte s toplo ali vročo vodo. Nevarnost razpoke stekel!
- Da ne poškodujete gretja zadnjega stekla, na grelne elemente ne nameščajte nalepk.

Pokrovi/obloge

- Ne uporabljajte čistilnih sredstev ali čistil na osnovi kroma.

Lak

- Pred nanašanjem voska ali sredstev za nego na vozilu ne sme biti umazanije in prahu. Nevarnost prask!
- Voska in sredstev za nego ne nanašajte, če je vozilo na neposredni sončni svetlobi. Nevarnost poškodbe laka!

- Rje ne smete odstranjevati z drgnjenjem. Nevarnost poškodbe laka!

- Nemudoma odstranite kozmetične izdelke in kremo za sončenje. Nevarnost poškodbe laka!

Zasloni/kombinirani instrument

- Zaslono, kombiniranega instrumenta in oblog v njegovi okolici ne smete čistiti na suho. Nevarnost prask!
- Zagotovite, da je kombinirani instrument pred čiščenjem izključen in ohlajen.
- Pazite, da med kombinirani instrument in obloge ne steče tekočina. Nevarnost poškodb!

Kontrolne plošče

- Pazite, da v kontrolne plošče ne steče tekočina. Nevarnost poškodb!

Varnostni pasovi

- Ne odstranjujte varnostnih pasov, da bi jih očistili.
- Varnostnih pasov in njihovih sestavnih delov ne smete nikoli čistiti s kemičnimi sredstvi, prav tako pa ne smejo priti v stik s korozivnimi tekočinami, topili ali ostrimi predmeti. Nevarnost poškodbe blaga!
- Če odkrijete poškodbe tkanine oz. spojov pasov, navijalnega mehanizma ali zaklepa, se obrnite na pooblaščen servis, kjer bodo zamenjali varnostni pas.

»

Tkanina/umetno usnje, mikrotkanina

- Umetnega usnja/mikrovlakna ne čistite s čistilnimi sredstvi za usnje, topili, loščilnim voskom, kremo za čevlje, sredstvi za odstranjevanje madežev ali podobnimi čistili.
- Da bi se izognili poškodbam, naj trdovratne madeže odstranijo na pooblaščenem servisu. To bo preprečilo poškodbe.
- Za čiščenje ne uporabljajte parnih čistilnikov, ščetk, grobih gob itd.
- Za sušenje sedežev ne vklaplajte ogrevanja sedežev.
- Ostri predmeti, npr. zadrge, kovice ali pasovi, lahko poškodujejo površino.
- Odprti prijemalni trakovi npr. na vaših oblačilih lahko poškodujejo sedežne obloge. Pazite, da so prijemalni trakovi zaprti.

Naravno usnje

- Usnja nikoli ne smete čistiti s topili, loščilnim voskom, kremo za čevlje, sredstvi za odstranjevanje madežev in podobnimi čistili.
- Ostri predmeti, npr. zadrge, kovice ali pasovi, lahko poškodujejo površino.
- Za čiščenje ne uporabljajte parnih čistilnikov, ščetk, grobih gob itd.
- Za sušenje sedežev ne vklaplajte ogrevanja sedežev.
- Usnja ne izpostavljajte neposredni sončni svetlobi dlje časa, saj se lahko nekoliko razbarva. Če je vozilo dlje časa parkirano na

močnem soncu, je najbolje, da usnje pokrijete.

⚠ POZOR

Na vetrobransko steklo ne nanašajte vodoodpornih slojev. V vlažnem vremenu, temi ali ko je sonce na najnižji točki, je vidljivost lahko slaba. Nevarnost nezgode! Zaradi takšnih slojev lahko brisalci vetrobranskega stekla povzročajo hrup.

ℹ Napotek

- Ostanke mrčesa lahko veliko lažje odstranite, če dobro skrbite za lakirano površino.
- Redno čiščenje lahko prepreči nalaganje rje.

Odstranite vozilo iz prometa

Če bo vozilo dalj časa mirovalo, se obrnite na pooblaščen servis. Z veseljem vam bodo svetovali glede potrebnih ukrepov, npr. o zaščiti pred korozijo, servisu in shranjevanju.

Upoštevajte tudi navedbe glede akumulatorja»» str. 332, 12-voltni akumulator .

Oprema in tehnične spremembe

Dopolnilna oprema, nadomestni deli in popravila

Uvod

Ob naknadni vgradnji opreme ali menjavi delov vam priporočamo, da se posvetujete z osebjem pooblaščenega servisa CUPRA.

Vaše vozilo zagotavlja visoko raven aktivne in pasivne varnosti. Priporočamo, da se o nameščanju dopolnilne opreme in nadomestnih delov posvetujete s pooblaščenim servisnim partnerjem CUPRA oz. SEAT. Pooblaščen servisni partnerji imajo najnovejše informacije proizvajalca in lahko priporočijo dopolnilno opremo in nadomestne del, ki so primerni za vaše zahteve. Prav tako lahko odgovorijo na vprašanja glede zakonskih predpisov.

Priporočamo, da uporabljate le **dopolnilno opremo CUPRA** in **originalne dele CUPRA®**. Seveda bodo te dele na pooblaščenih servisih CUPRA oz. SEAT tudi strokovno vgradili v vaše vozilo, saj imajo potrebno znanje in opremo.

Naknadno vgrajeni sistemi, ki neposredno vplivajo na upravljanje vozila, npr. tempomat

Oprema in tehnične spremembe

ali **elektronsko uravnjavani sistem blaženja**, morajo biti opremljeni z oznako **e** (znak odobritve Evropske unije), družba CUPRA oz. SEAT pa jih mora odobriti za uporabo v vašem vozilu.

Naknadno priključeni električni porabniki, ki neposredno ne vplivajo na nadzor nad vozilom (npr. hladilna skrinja, računalnik ali ventilator), morajo biti opremljeni z oznako **C€** (izjava proizvajalca o primernosti uporabe v državah Evropske unije).

⚠ POZOR

Dopolnilna oprema, npr. držala za telefon in pijačo, ne sme biti nikoli nameščena na pokrov varnostne blazine ali območje delovanja varnostne blazine. Drugače obstaja nevarnost poškodb, če bi se varnostna blazina v primeru nezgode aktivirala.

Tehnične spremembe

Posegi v elektronske dele, njihovo programsko opremo, kabelske povezave in prenos podatkov lahko povzročijo motnje v delovanju.

Zagotovo razumete, da pooblaščenim trgovcem z vozili CUPRA oz. SEAT ne more odobriti jamstva za škodo, ki je posledica nestrokovne vgradnje.

Priporočamo, da vsa dela opravite na pooblaščenem servisu CUPRA oz. SEAT in uporabite **originalne dele CUPRA®**.

⚠ POZOR

Nepravilno izvedene modifikacije in druga dela na vozilu lahko vodijo do nepravilnega delovanja in povzročijo nezgode.

Radijske naprave in poslovna oprema

Vgrajene radijske naprave

Za naknadno vgradnjo radijskih naprav morate v splošnem pridobiti ustrezno dovoljenje. Znamka CUPRA v svojih vozilih dovoljuje naknadno vgradnjo odobrenih radijskih naprav, če so izpolnjeni naslednji pogoji:

- vozilo mora biti opremljeno s strokovno nameščeno anteno,
- antena ne sme biti nameščena v notranjosti vozila (ob uporabi oklopljenih kablov in prilagajanju antene brez odboja),
- efektivna moč oddajanja na vznožju antene ne sme presegati 10 W.

Informacije o možnosti vgradnje in uporabe radijskih naprav z večjo močjo oddajanja so na voljo pri pooblaščenih servisnih partnerjih CUPRA oz. SEAT.

Prenosne radijske postaje

Ob uporabi običajnih mobilnih telefonov in radijskih naprav lahko prihaja do motenj v delovanju elektronskih delov vašega vozila. Vzroki so lahko različni:

- vozilo ni opremljeno z zunanjo anteno,
- zunanja antena je nameščena nepravilno,
- moč oddajanja presega 10 W.

Zato mobilnih telefonov ali prenosnih radijskih naprav brez zunanje antene oz. z nepravilno nameščeno zunanjo anteno ne smete uporabljati v *notranjosti vozila* »» ⚠.

Poleg tega upoštevajte, da optimalni doseg naprav zagotavlja le pravilno nameščena zunanja antena.

Oprema službenih vozil

Naknadna vgradnja zasebnih ali službenih naprav v vozilo je dovoljena, če ne vpliva neposredno na voznikov nadzor nad vozilom in je označena z oznako **C€**. Naknadno vgrajena oprema, ki bi lahko vplivala na voznikov nadzor nad vozilom, mora zato vedno imeti ustrezno dovoljenje za vgradnjo v vaše vozilo in mora biti opremljena z oznako **e**.

⚠ POZOR

Ob uporabi mobilnih telefonov in radijskih naprav brez zunanje antene ali z nepravilno nameščeno zunanjo anteno se poveča »»

elektromagnetno sevanje, ki lahko ogroža vaše zdravje.

Napotek

- Naknadna vgradnja električnih ali elektronskih naprav v vozilo zadeva homologacijo vozila. V določenih primerih lahko vaše vozilo izgubi prometno dovoljenje.
- Upoštevajte navodila za uporabo mobilnih telefonov in radijskih naprav.

Informacije za uporabnika

Informacije za uporabnika

Shranjene informacije v krmilnikih

Pomnilnik dogodkov (Event Data Recorder)

Vaše vozilo ima pomnilnik dogodkov (EDR).

Namen funkcije EDR je, da beleži blage in hude prometne nezgode. Podatki so namenjeni za podporo pri analizi obnašanja različnih sistemov vozila.

EDR kratak čas (običajno 10 sekund ali manj) beleži dinamične podatke o vožnji in podatke zadrževalnih sistemov, npr.:

- Kako delujejo različni sistemi v vozilu.
- Ali imata voznik in sovoznik pripeta varnostna pasova.
- Kako voznik uporablja pedal za plin in zavorni pedal.
- Hitrost vozila.

Ti podatki pripomorejo k boljšemu razumevanju situacije, zaradi katere je prišlo do nezgode.

Prav tako se beležijo podatki asistenčnih sistemov. Ti vsebujejo podatke o tem, ali je sistem aktiven ali ne in ali je njegovo delovanje vplivalo na dinamične lastnosti vozila, tako da je s pospeševanjem ali zaviranjem v prej opisanih situacijah spremenilo pot vozila.

Glede na opremo vozila so vključeni naslednji sistemski podatki:

- Tempomat z avtomatskim uravnavanjem razdalje (ACC)
- Sistem za nadzor prometa (Front Assist)
- Parkirni sistem (ParkPilot)
- Parkirna krmilna asistenca (Park Assist).
- Asistenca za ohranjanje smeri na voznem pasu (Lane Assist)

Podatki iz sistema EDR se beležijo izključno pri posebnih nezgodah. Pri normalnih voznih pogojih ni beleženja podatkov.

Avdio ali video podatki v notranjosti vozila ali okolici vozila se ne beležijo. Osebni podatki, denimo ime, starost ali spol, se ne beležijo v nobenem primeru. Je pa možno, da druge stranke (npr. organi za pregon kaznivih dejanj) povežejo vsebino pomnilnika dogodkov z drugimi podatkovnimi viri in ustvarijo osebno oceno v povezavi s preiskavo nezgode.

Da bi odčitali podatke sistema EDR, potrebujete, kot je zakonsko predpisano, dostop do vmesnika OBD („On-Board-Diagnose“) vašega vključenega vozila.

CUPRA nima dostopa do podatkov sistema EDR, razen če lastnik (ali pri „leasingu“ uporabnik storitev leasinga) da soglasje za to. Izjeme so možne z zakonskimi ali pogodbenimi določili.

Zaradi zakonskih zahtev produktov v povezavi z varnostjo lahko CUPRA podatke pomnilnika dogodkov uporablja za to področje preiskav in izboljša kakovost sistemov vozila. Podatki, ki se uporabljajo za namene raziskav, se obravnavajo popolnoma anonimno (to pomeni, brez reference na vozilo, lastnika ali uporabnika storitev leasinga).

Druge zanimive informacije

Skrb za okolje

Pri zasnovi, izbiri materialov in izdelavi vašega novega vozila CUPRA je imela skrb za okolje zelo pomembno vlogo.

Konstruktivski ukrepi za optimalno reciklazo

- Spoji so zasnovani tako, da omogočajo preprosto demontažo.



Informacije za uporabnika

- Demontažo poenostavlja modularni način gradnje.
- Izboljšana čistost posameznih vrst materialov.
- Označevanje plastičnih delov in elastomerov po ISO 1043, ISO 11469 in ISO 1629.

Izbira materialov

- Uporaba materialov, primernih za recikliranje.
- Pri montaži uporaba podobnih umetnih mas v sklopu ene skupine komponent.
- Uporaba recikliranih materialov.
- Zmanjšanje uporabe hlapljivih snovi v umetnih masah.
- Uporaba hladilnih sredstev brez klorofluorogljikovodikov.

Prepoved uporabe določenih težkih kovin s predvidenimi, zakonsko določenimi izjemami (priloga II direktive 2000/53/ES o izrabljenih vozilih): kadmija, svinca, živega srebra, kroma VI.

Izdelava

- Zmanjšanje deleža topil v voskih za zaščito votlih delov.
- Uporaba folij iz umetne mase za transport vozil.
- Uporaba lepil, ki ne vsebujejo topil.

- Uporaba hladilnih sredstev brez klorofluorogljikovodikov v hladilnih sistemih.
- Reciklaža in energetska razgradnja odpadkov (RDF).
- Izboljšanje kakovosti odpadnih vod.
- Uporaba naprav za rekuperacijo toplote (izmenjevalnik toplote, entalpija v rotorju itd.)
- Uporaba lakov na vodni osnovi.

Recikliranje električnih ali elektronskih naprav

Vse električne ali elektronske naprave (EEN), ki niso stalno vgrajene v vozilu, morajo biti trajno opremljene z naslednjim simbolom:



Simbol označuje, da je treba EEN odstraniti ločeno.

Informacije o Direktivi EU 2014/53/EU

Poenostavljena izjava EU o skladnosti

Vaše vozilo je opremljeno z različnimi radijskimi in električnimi napravami. Proizvajalci

teh naprav izjavljajo, da izpolnjujejo Direktivo 2014/53/EU, kot je to zakonsko predpisano.

Celotno besedilo izjave EU o skladnosti je na voljo na naslednjem spletnem naslovu:

www.cupraofficial.com



Naslovi proizvajalcev

Skladno z Direktivo 2014/53/EU mora biti na vseh relevantnih sestavnih delih naveden naslov proizvajalca.

Naslovi proizvajalcev sestavnih delov, ki jih zaradi velikosti ali značilnosti ni mogoče napisati na nalepko, so podani spodaj, če je to zakonsko predpisano:

Centralni krmilnik (BCM)

Robert Bosch GmbH/Braunschweig
Theodor-Heuss-Strasse 12
38122 - Braunschweig, Nemčija
Telefon: 0049 53188890

Keyless Access sistem

HELLA GmbH & Co. KGaA/Hamm
Roemerstr. 66
59075 - Hamm, Nemčija
Telefon: 0049 23817980

Informacije za uporabnika

Strešna antena

ASK Industries S.p.A
Via dell'Industria n.12/14/16
60037 Monte San Vito (AN), Italija
Telefon: +3907174521
Spletna stran: www.askgroup.it

Mitsumi Electronics Europe GmbH
Siemensstrasse 32
63225 Langen, Nemčija
Telefon: +49 (0) 6103913-0
Spletna stran: www.minebeamitsumi.co.jp

Molex CVS Hildesheim GmbH
Daimlerring 31
31135 Hildesheim, Nemčija
Telefon: +49 3377 3160
Spletna stran: www.molex.com

Ojačevalniki antene

ASK Industries S.p.A
Via dell'Industria n.12/14/16
60037 Monte San Vito (AN), Italija
Telefon: +3907174521
Spletna stran: www.askgroup.it

Calearo Antenne S.P.A
Corso Matteotti, 1
20121 Milan, Italija
Telefon: +39 0444 90 13 11
Spletna stran: www.calearo.com

Hirschmann Car Communication GmbH
Stuttgarter Strasse 45-51
72654 Neckartenzlingen, Nemčija
Telefon: +49 7127 140
Spletna stran: www.te.com

KATHREIN Automotive GmbH
Römerring 1
31137 Hildesheim, Nemčija
Telefon: +498031184-0
Spletna stran: www.kathrein.com

Molex CVS Hildesheim GmbH
Daimlerring 31
31135 Hildesheim, Nemčija
Telefon: +49 3377 3160
Spletna stran: www.molex.com

Navigacijska antena

Hirschmann Car Communication GmbH
Stuttgarter Strasse 45-51
72654 Neckartenzlingen, Nemčija
Telefon: +49 7127 140
Spletna stran: www.te.com

KATHREIN Automotive GmbH
Römerring 1
31137 Hildesheim, Nemčija
Telefon: +498031184-0
Spletna stran: www.kathrein.com

Connectivity Box

Molex CVS Dabendorf GmbH
Märkische Strasse 72
15806 Zossen OT Dabendorf, Nemčija
Telefon: +49 3377 3160
Spletna stran: www.molex.com

Osnovni infotainment sistem

Panasonic Automotive Systems Czech
U Panasonicu 266
530 06, Pardubice, Češka republika

Opcijski infotainment sistem

LG Electronics Mlawa SP
LG Electronics 7
06 500, Mlawa

Ključ z radijskim oddaljenim upravljanjem

Digades GmbH Digitales Und Ana/Zittau
Äußere Weberstr. 20
02763 - Zittau, Nemčija
Telefon: 0049 358357750

Kombinirani instrument

Analogni SE38x/SE316
Visteon Electronics Germany GmbH
Visteonstr. 4-10
50170 Kerpen, Nemčija

»

Informacije za uporabnika

Vsi drugi analogni modeli

Continental Automotive Spain, S.A.
Crta. de Rubí a Ullastrell, n° 12-30
08191 Rubí (Barcelona - Španija)

FPK (digitalni)

Continental Automotive GmbH
VDO-Strasse 1,
64832 Babenhausen, Nemčija

Panasonic Automotive Systems Europe
GmbH
Robert Bosch Str. 27-29
63225 Langen, Nemčija

Panasonic Automotive Systems Czech,
s.r.o.
U Panasonicu 266
530 06, Pardubice, Češka republika

Šporednji radarski senzorji

MRR za SE38X
Robert Bosch GmbH
Markwiesenstrasse, 46
72770 Reutlingen (Kusterdingen) Nemčija

MRR za Tarraco, Ateca, Ibiza, Arona
Automotive Distance Control Systems
GmbH
Peter-Dornier-Strasse, 10
88131, Lindau, Nemčija

Zadnji radarski senzorji

Hella GmbH & Co. KGaA
Rixbecker Straße 75
59552 Lippstadt (Nemčija)

Povezovalni modul

LG ELECTRONICS INC.
10, Magokjungang 10-ro,
Gangseo-gu, Seoul, Republika Koreja

Frekvenčna območja, moč postaje

Radijska in električna oprema ^{a)}	Frekvenčno območje	Največja moč postaje	Velja za modele
Radijski ključ za oddaljeno upravljanje (vozilo)	433.05-434.78 MHz	10 mW (ERP)	Vsi modeli CUPRA
	433.05-434.79 MHz	10 mW	
	434.42 MHz	32 µW	
Radijski ključ za oddaljeno upravljanje (ogrevanje mirujočega vozila)	868.7-869.2 MHz (869.0 MHz)	25 mW	Formentor
Oddajnik-sprejemnik (ogrevanje mirujočega vozila)	868.7-869.2 MHz (869.0 MHz)	23,5 mW	Formentor
Bluetooth	2400-2483.5 MHz	10 dBm	Vsi modeli CUPRA

Informacije za uporabnika

Radijska in električna oprema ^{a)}	Frekvenčno območje	Največja moč postaje	Velja za modele
Priključek na zunanjo anteno vozila	GSM 900: 880-915 MHz	33 dBm	Leon, Formentor, Born
	GSM 1800: 1710-1785 MHz	30 dBm	
	WCDMA FDD I: 1920-1980 MHz	21 dBm	
	WCDMA FDD III: 1710-1785 MHz	21 dBm	
	WCDMA FDD VIII: 880-915 MHz	21 dBm	
	LTE FDD1: 1920-1980 MHz	23 dBm	
	LTE FDD3: 1710-1785 MHz	23 dBm	
	LTE FDD7: 2500-2570 MHz	23 dBm	
	LTE FDD8: 880-915 MHz	23 dBm	
LTE FDD20: 832-862 MHz	23 dBm		
Dodatna antena za Car2X	5855-5925 MHz	2 W PIRE	Born
Brezžična dostopna točka	2400-2483.5 MHz	10 dBm	Vsi modeli CUPRA
Sistem za dostop brez ključa	434.42 MHz	32 μW	Vsi modeli CUPRA
Radarski senzorji za asistenčne sisteme	76 GHz-77 GHz	28,2 dBm	Leon, Formentor
		35,0 dBm	Ateca
	24050-24250 MHz	20 dBm	Ateca
Brezžično polnjenje	110-120 kHz	5 W	Ateca, Leon, Formentor, Born
Kombinirani instrument	125 kHz	40 dBμA/m	Vsi modeli CUPRA

»

Informacije za uporabnika

Radijska in električna oprema ^{a)}	Frekvenčno območje	Največja moč postaje	Velja za modele
Povezovalni modul	EGSM900: 880-915 MHz	33 dBm	Vsi modeli CUPRA
	DCS1800: 1710-1785 MHz	31 dBm	
	UMTS FDD 1: 1920-1980 MHz	24 dBm	
	UMTS FDD 3: 1710-1785 MHz	24 dBm	
	UMTS FDD 8: 880-915 MHz	24 dBm	
	E-UTRA FDD 1: 1920-1980 MHz	23,5 dBm	
	E-UTRA FDD 3: 1710-1785 MHz	23,0 dBm	
	E-UTRA FDD 7: 2500-2570 MHz	23,5 dBm	
	E-UTRA FDD 8: 880-915 MHz	23,0 dBm	
	E-UTRA FDD 20: 832-862 MHz	23,5 dBm	
E-UTRA FDD 28: 703-748 MHz	23,0 dBm		

^{a)} Pooblastila ali dovoljenja za radijsko in električno tehnologijo so lahko v nekaterih evropskih državah omejena, prepovedana ali dovoljena samo, če so izpolnjene dodatne zahteve.

S tem Molex CVS Dabendorf GmbH izjavlja, da je radijska oprema, tip LTE-MBC-EU2, skladna z direktivo 2014/53/EU. Celotno besedilo izjave EU o skladnosti je na voljo na naslednjem spletnem naslovu:

<http://www.molex.com/doc>

Uvoznik za trg Združeno kraljestvo

Predpisi za radijsko opremo 2017

Vozilo ima vgrajene različno opremo za radijske naprave.

V nadaljevanju navedeno podjetje je uvoznik za opremo za radijske naprave za Združeno kraljestvo skladno s predpisi za radijsko opremo 2017:

Volkswagen Group United Kingdom Ltd.
Yeomans Drive, Blakelands
Milton Keynes, MK 14 5AN
Združeno kraljestvo

Tehnični podatki

Tehnične specifikacije

Pomembne informacije

Uvod

Pri določeni dodatni opremi ali izvedbah modelov ter pri posebnih vozilih in vozilih za določena tržišča lahko vrednosti odstopajo od navedenih.

Podatki v uradnih dokumentih vozila imajo vedno prednost pred podatki v teh navodilih za uporabo

Kratice v poglavju Tehnični podatki

kW	kilovat, moč motorja
KM	konjske moči, stara oznaka za moč motorja
vtljaji na minuto, vrt./min	število vrtljajev motorja v minuti
Nm	newtonmeter, merska enota za navor motorja
CŠ	cetansko število: merilo pripravljenosti dizelskega goriva za vžig
ROŠ	raziskovalno oktansko število: merilo za odpornost bencina proti klenkanju

Identifikacijski podatki vozila

Identifikacijska številka vozila

Identifikacijsko številko vozila najdete:

- na nalepki s podatki o vozilu,
- spredaj pod vetrobranskim steklom,
- desno v motornem prostoru.

Tipska tablica

Tipska tablica je na okvirju desnih vrat. Vozila za določene države nimajo tipske tablice.

Poraba goriva

Vrednosti porabe so izračunane na podlagi meritev, ki so jih izvedli in nadzorovali laboratoriji z oznako CE v skladu z veljavnimi zakonskimi predpisi (dodatne informacije lahko prejmete na spletni strani EUR-Lex Urada za publikacije Evropske unije: © Evropska unija, <http://eur-lex.europa.eu/>) in veljajo za navedene značilnosti vozila.

Poraba goriva in emisije CO₂ so navedeni v dokumentih o vozilu, ki jih kupec prejme ob primopredaji vozila.

Poraba goriva in emisije CO₂ niso odvisne samo od opreme/funkcij vozila, ampak tudi od drugih dejavnikov, kot npr. načina vožnje, razmer v prometu in na cestah, vplivov okolja, natovrjenosti in števila potnikov.

Prostornine

Prostornina rezervoarja za gorivo

Vozila s pogonom spredaj:	50 l, 7 l rezerve
Vozila s štirikolesnim pogonom	55 l, 8,5 l rezerve
Priključni hibridi (PHEV)	40 l, 8 l rezerve

Prostornina posode tekočine za čiščenje stekla

pribl. 3 litre

Visokonapetostna baterija

Tip in kapaciteta

Priključni hibridi (PHEV)	Li-ion, 12,8 kWh, 48 V
---------------------------	------------------------

Mase

Obremenitev strehe

Največja dovoljena obremenitev strehe naša 75 kg. »

Masa praznega vozila, največja skupna dovoljena masa, največja dovoljena osna obremenitev

Masa praznega vozila z voznikom (75 kg) je izračunana v skladu z Uredbo (EU) št. 1230/2012. Dodatna oprema lahko poveča maso praznega vozila, pri čemer se sorazmerno zmanjša dovoljena obremenitev.

Priklopne obremenitve

Največja dovoljena oporna obremenitev glave kljuko vlečne naprave je **80 kg**.

POZOR

Dovoljena skupna masa ne sme biti preokračena – nevarnost nezgode in poškodb!

Tehnične specifikacije

Podatki o motorju

Bencinski motor	1.4 TSI start-stop PHEV	
Moč motorja TSI v kW (KM) pri 1/min	110 (150)/5,000-6,000	110 (150)/5,000-6,000
Moč elektromotorja v kW (KM) pri 1/min	85 (116)/2,600-6,500	85 (116)/2,600-6,500
Moč motorja TSI in elektromotorja v kW (KM) pri 1/min	150 (204)/5,000-6,000	180 (245)/5,000-6,000
Največji navor motorja TSI (v Nm pri 1/min)	250/1.550-3.500	250/1.550-3.500
Največji navor elektromotorja (v Nm pri 1/min)	330/0-2.600	330/0-2.600
Največji navor motorja TSI in elektromotorja (v Nm pri 1/min)	350/0-3.500	400/0-3.500
Število valjev/gibna prostornina (cm ³)	4/1395	4/1395
Gorivo	Super 95 ROŠ/Normal 91 (z malenkostnim zmanjšanjem moči) ROŠ	
Menjalnik	DSG	DSG
Najvišja hitrost (km/h)	205 (VI)	210 (VI)
Pospešek 0-100 km/h (s)	7,8	7,0
Dovoljena skupna masa (kg)	2.120	2.120

»

Tehnični podatki

Bencinski motorji	1.5 TSI Start-Stop		2.0 TSI Start-Stop	2.0 TSI Start-Stop
Moč v kW (KM) pri vrt./min	110 (150)/5.000-6.000		140 (190)/4.200-6.000	140 (190)/4.180-6.000
Največji navor (Nm pri vrt./min)	250/1.500-3.500		320/1.500-4.100	320/1.500-4.000
Število valjev/gibna prostornina (cm ³)	4/1498		4/1984	4/1984
Gorivo	Super 95 ROŠ/Normal 91 (z malenkostnim zmanjšanjem moči) ROŠ			
Menjalnik	Ročni menjalnik	DSG	DSG 4Drive	DSG
Najvišja hitrost (km/h)	204 (V)	203 (VI)	220 (V)	218 (V)
Pospešek 0-100 km/h (s)	8,9	8,9	7,1	7,5
Dovoljena skupna masa (kg)	1.960	1.980	2.110	2.030

Bencinski motorji	2.0 TSI Start-Stop	2.0 TSI Start-Stop	2.5 TSI Start-Stop
Moč v kW (KM) pri 1/min	180 (245)/5.000-6.500	228 (310)/5.450-6.500	287 (390)/5.700-7.000
Največji navor (Nm pri vrt./min)	370/1.600-4.300	400/2.000-5.450	480/2.250-5.700
Število valjev/gibna prostornina (cm ³)	4/1984	4/1984	5/2480
Gorivo	Super 95 ROŠ/Normal 91 (z malenkostnim zmanjšanjem moči) ROŠ	Super 98 ROŠ/Normal 95 (z malenkostnim zmanjšanjem moči) ROŠ	
Menjalnik	DSG	DSG 4Drive	DSG 4Drive
Najvišja hitrost (km/h)	238 (V)	250 (V)	a)
Pospešek 0-100 km/h (s)	6,8	4,9	a)
Dovoljena skupna masa (kg)	2.060	2.140	a)

a) Podatki ob zaključku redakcije niso bili na voljo.

Tehnične specifikacije

Dizelski motorji	2.0 TDI CR Start-Stop	
Moč v kW (KM) pri 1/min	110 (150)/3,250–4,200	110 (150)/3,000–4,200
Največji navor (Nm pri vrt./min)	340/1.600–3.000	360/1.600–2.750
Število valjev/gibna prostornina (cm ³)	4/1968	
Gorivo	Dizel skladno s standardom EN 590, min. CŠ vsaj 51	
Menjalnik	Ročni menjalnik	DSG 4Drive
Najvišja hitrost (km/h)	205 (V)	203 (VI)
Pospešek 0–100 km/h (s)	9,3	8,6
Dovoljena skupna masa (kg)	2.030	2.140

Tehnični podatki

Mere

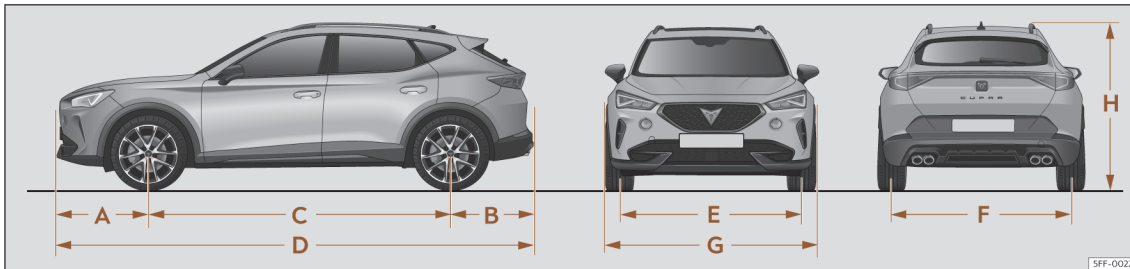

Sl. 225 Mere

>>> sl. 225		Formentor	Formentor 4Drive	Formentor PHEV
A/B	Previs spredaj / zadaj (mm)	893/874	893/877	893/877
C	Medosna razdalja (mm)	2.679	2.680	2.680
D	Dolžina (mm)	4.446	4.450	4.450
E/F	Kolotek spredaj / zadaj ^{a)} (mm)	1.583/1555	1.585/1559	1.585/1559
G	Širina (m)	1.839	1.839	1.839
H	Višina praznega vozila (mm)	1.537	1.528	1.528
	Obračalni krog (m)	11,4	11,4	11,4

^{a)} Podatek je odvisen od vrste platišč.

Stvarno kazalo

Številke in simboli

12-voltni akumulator

Energijski management	336
Menjava	335
Mesto vgradnje	334
Nivo elektrolitske tekočine	335
Odklop in priklop	332
Polnjenje	335
Pomoč ob zagonu motorja	52
Priklop in odklop	82
Stanje napolnjenosti	336
Uporaba pozimi	332
4Drive	230

A

ABS

glej Antiblokirni sistem	269
--------------------------	-----

ACC	244
-----	-----

Adaptive Cruise Control

Hrup	249
------	-----

AdBlue

Dolivanje	318
informacije	317
Kontrolne in opozorilne lučke	318
Najmanjša količina polnjenja	317
Prostornina rezervoarja	317
Specifikacije	318
Aktivacija storitev CUPRA CONNECT	176

Aktiviranje in deaktiviranje

varnostne blazine	27
-------------------	----

Alarmna naprava	103	Asistenca za pomoč pri speljevanju na klan-	
Prikolica	294	cu (HHC)	223
Ambientna osvetlitev	124	Asistenca za pomoč v sili Emergency Assist	256
Android Auto™		Odpravljanje motenj	257
Ločitev povezave	181	glej tudi Asistenca za pomoč v sili Emer-	
Meni	181	gency Assist	256
Pogoji za delovanje	181	Asistenca za pomoč v sili (Emergency Assist)	
Posebnosti	182	Vklop in izklop	257
Vzpostavitev povezave	181	Asistenca za vožnjo (Travel Assist)	254
Antiblokirni sistem	269	Prikaz statusa	255
Aplikacije (apps)	180	Težave in rešitve	256
Apple CarPlay		Upravljanje	256
Ločitev povezave	180	Asistenca za vzvratno vožnjo Rear View	
Meni	180	Kontrolni seznam	290
Pogoji za delovanje	180	Nastavitve	290
Posebnosti	181	Navodila za uporabo	290
Vzpostavitev povezave	180	Pogoji za delovanje	290
Asistenca za avtomatski vklop/izklop dolgih		Pogoji za uporabo	290
luči	119	Prečni promet	289
Asistenca za luči	119	Prečno parkiranje	290
Asistenca za nadzorovani spust	223	Priklop prikolice	289
Asistenca za nadzorovan spust (HDC)		Asistenca za vzvratno vožnjo (Rear View)	288
Kontrolna lučka	225	Asistenčni sistemi	
Asistenca za ohranjanje smeri na voznem		Asistenca za nadzorovan spust(HDC)	225
pasu Lane Assist	252	Asistenca za opozarjanje na vozila v mrt-	
Asistenca za ohranjanje smeri na voznem		vem kotu (Side Assist)	258
pasu (Lane Assist)		Asistenca za pomoč pri speljevanju na	
Kontrolna in opozorilna lučka	252	klancu (HHC)	223
glej tudi Asistenca za ohranjanje smeri na		Asistenca za pomoč v sili Emergency As-	
voznem pasu (Lane Assist)	252	sist	256
Asistenca za opozarjanje na vozila v mrtvem		Asistenca za stranski promet zadaj (Exit	
kotu (Side Assist)		Assist)	258
Kontrolna lučka	259	Asistenca za vožnjo (Travel Assist)	254
Način delovanja	259	Funkcija Auto Hold	268
Vozne situacije	260	Izklop	83

Stvarno kazalo

Omejevalnik hitrosti	238	Vleka	55	C	Centralno zaklepanje	96
Opozorilnik za tlak v pnevmatikah	345	Volan s prestavnima tipkama	221		Alarmna naprava	103
Opozorilo na prečni promet zadaj (RCTA)	258	Avtomatsko krmiljenje zasenčenih luči	117		Mehanizem za zasilno zaklepanje	106
Parkirna krmilna asistenca Park Assist	273	Avtomatsko zaklepanje (centralno zaklepanje)	97		Nastavitve	98
Parkirni sistem Plus	282	Avtorske pravice	171		Odklepanje in zaklepanje vozila (Keyless Access)	100
Parkirni sistem zadaj	285	B			Radijski ključ	98
Proaktivna prilagoditev hitrosti	250	Baterija	96		Selektivni sistem odklepanja	98
Radarski senzor spredaj	234	Menjava baterije v radijskem daljinskem upravljalniku (ogrevanje mirujočega vozila)	159		Stikalo centralnega zaklepanja	99
Sistem kamer za pogled od zgoraj (Top View)	285	Bencin			Centriranje koles	340
Sistem PreCrash	22	Dodatki	316		Cetansko število (dizelsko gorivo)	317
Sistemske omejitve	233	Filter za trdne delce	320		Coming Home	121
Sistem za nadzor prometa (Front Assist)	240	Točenje	316		Connectivity Box	205
Sistem za nadzor tlaka v pnevmatikah	344	Biodizel	317		CUPRA CONNECT	174
Sistem za zaznavanje utrujenosti voznika	74	Blagovne znamke	171		Deaktiviranje	177
Splošni napotki	233	Bluetooth®	173		Motnje	178
Sporočila sistema za prepoznavanje prometnih znakov	75	Profil	173		Pravni predpisi	177
Tempomat	236	Brezžični polnilnik	205	Č		
Tempomat z avtomatskim uravnavanjem razdalje	244	Brezžično polnjenje	205		Čas	
Varnostna navodila	233	Brisalca vetrobranskega stekla	125		Čas nastavitve	71, 78
Vklop	83	Dvig ročice brisalca z metlico	51		Čelni varnostni	
Auto Hold	268	Posebnosti	125		blazini	26
Avtomatska pralnica	352	Senzor za dež	126		Čelni varnostni blazini	25
Izklop funkcije Auto Hold	268	Servisni položaj	51		Čelno trčenje in fizikalni zakoni	18
Avtomatski menjalnik	219	Vrnitev ročice brisalca z metlico v izhodiščni položaj	51		Čiščenje vozila	
Asistenca za nadzorovani spust	223	Brisalci			Notranjost vozila	354
Funkcija Kickdown	222	Funkcije	126		Posebna nega	355
Kontrolna lučka	219	Brisalec zadnjega stekla	125		Pranje vozila	351
Motnja v delovanju	222				Visokotlačne naprave za čiščenje	351
Napotki za vožnjo	221				Zunanost vozila	353
Položaji prestavnega stikala	219				Črkovna oznaka motorja (LDM)	
Program Launch Control	222				Prikaz	71
Tiptronic	219, 221					

Stvarno kazalo

D

Daljinski upravljalnik (ogrevanje mirujočega vozila)	159
Deaktiviranje sovoznikove čelne varnostne blazine	27
Deaktiviranje storitev CUPRA CONNECT	177
Dejavniki, ki negativno vplivajo na varno vožnjo	12
Delovanje pozimi	
Ostanki soli	127
Delovanje radia	187
Digital Cockpit	67
Digitalni kombinirani instrument (Digital Cockpit)	
Informacijski profili	67
Dinamično nastavljanje svetlobnega snopa	122
Dizel	
Točenje	317
Dno prtlačnika	139
Dodatno ogrevanje	
glej Ogrevanje mirujočega vozila	158
Določena smer teka	
Pnevmatike	50
Dopolnilna oprema	356
Držalo za pijačo	
Držalo za steklenice	146
Spređaj	146
V sredinskem naslonu za roke zadaj	146
DSG	219
Dvigalka	43
Podporne točke	49
Dvig vozila	49

E

E-Mode	214
Easy Open	
Posebnosti	110
EDL	
glej Elektronska zapora diferenciala	269
Električna oprema	
glej Električne vtičnice	147
Električna vtičnica	
Motnje	147
Električne naprave	147
Električne vtičnice	147
Prikolica	294
Električni	
Pomik stekel	112
Električni pomik stekel	112
Elekrolitska tekočina	335
Elektronska blokada zagona	211
Elektronska blokada zagona motorja	106
Elektronska parkirna zavora	266
Avtomatski izklop	266
Avtomatski vklop	267
Funkcija zaviranja v sili	267
Izklop	266
Lučka	264
Elektronska zapora diferenciala	269
Elektronski stabilizacijski nadzor (ESC)	269
Elektronsko samodejno zaklepanje	269
Elementi za upravljanje električnega pomika stekel	112
Elementi za upravljanje na volanu	93
Energijski management	336

ESC

Elektronski stabilizacijski nadzor (ESC)	269
Funkcija samodejnega zaviranja po trku	270
Način Sport	272

F

Filter za trdne delce	320
Frekvenčna območja	188
Full Link	179
Applikacije	180
Nastavitve	180
Simboli	180
Funkcija Auto Hold	268
Funkcija komfortnega odpiranja	
Stekla	112
Funkcija komfortnega zapiranja	
Stekla	112
Funkcija samodejnega zaviranja po trku	270
Funkcija zaviranja v sili	267

G

Garnitura avtomobilskega orodja	43
Garnitura za popravilo pnevmatik	43, 44, 45
Komponente	45
Polnjenje pnevmatike	45
Preverjanje po 10-minutni vožnji	46
Zatesnitev pnevmatike	45
glej tudi Garnitura za popravilo pnevmatik	44
Glasnost	
Nastavitev za zunanje avdio enote	171
Glasovno upravljanje	185
Android Auto™	182
Siri™ (Apple CarPlay™)	181
Globina profila pnevmatike	342

Stvarno kazalo

Gorivo		Hladilni sistem		Prva konfiguracija	89
Bencin	316	Dolivanje hladilne tekočine	329	Spustni meni	169
Dizel	317	Preverjanje hladilne tekočine	329	Telefonski vmesnik	201
Oznake	316	Hlajenje	148	Varnostna opozorila	164
Prikazovalnik količine goriva	80	Hrup		Vklop in izklop	169
Točenje goriva	314	ESC	269	Wi-Fi Protected Setup (WPS)	184
Varčevanje	230	Ogrevanje mirujočega vozila	161	Infotainment sistem	
		Parkirna zavora	266	Delitev povezave prek dostopne točke	
		Pnevmatike	338, 343	WLAN	183
		Zavore	264	Glejte Infotainment	87
		Hupa	65	WLAN	183
H				ISOFIX	36
HDC		I		Izdelki za nego vozila	351
glej Asistenca za nadzorovan spust (HDC)	225	Informacije o vozilu	90	Izključitev	
HHC		Informacijski profili	67	telefona	202
glej Asistenca za pomoč pri speljevanju na		Infotainment	87, 164	telefonskega vmesnika	202
klancu (HHC)	223	Android Auto™	181	Izklop luči	116
Hibridni pogon		Apple CarPlay	180	Izpušni plini	319
E-Mode	214	Delovanje	169		
Hibridni načini	214	Delovanje radia	187		
Načini delovanja	214	Funkcijske tipke	88	J	
Prikazovalnik zmogljivosti v odstotkih	79	Informacije o vozilu	90	Jamstvo	351
Vklop hibridnega sistema	212	Internetni dostop	184	Jamstvo mobilnosti	350
Zvok vozila	213	Izvedba funkcij	169		
Hitrostni razred	339	MirrorLink®	182	K	
Hladilna tekočina	328	Nastavitve sistema	170	Kamera	
G12evo	328	Nastavitve vozila	91	Asistenca za ohranjanje smeri na vozni	
G12 plus-plus	328	Nastavitve zvoka	170	pasu Lane Assist	252
G13	328	Navigacija	194	Čiščenje	76
Kontrolna lučka	81	Pred prvo uporabo	164	Kamera za pogled od zgoraj Top View	
Opozorilna lučka	81	Predvajanje medijev	191	Meniji	287
Preverjanje nivoja	329	Pregled elementov za upravljanje	167	Načini	287
Prikazovalnik temperature	81	Prilagajanje	169	Navodila za uporabo	287
Specifikacije	328	Prilagoditev menijev	169	Posebnosti	287
Hladilna tekočina za motor		Prilagojeni meniji	169	Zaslon	287
Posoda	329			Kamera za vzratno vožnjo	288

Stvarno kazalo

Katalizator	320	Menjava kolesa	46	EDL	269
Kaveljčki	146	Nova kolesa	339	Električna vožnja	309
Kaveljčki za vrečke	141	Pomožno kolo	346	Elektromehansko servokrmiljenje	226
Keyless Access		Kolesni ključ	43	Elektronska parkirna zavora	264
Odklepanje in zaklepanje vozila	100	Kolesni pokrov		ESC	269, 271
Posebnosti	102	Odstranjevanje	47	Filter za trdne delce	319, 320
Press & Drive	208	Kolesni vijaki	48, 342	Hladilna tekočina	81
Kickdown		Pokrovčki	47	Krmiljenje motorja	319
Avtomatski menjalnik	222	Zaščita pred krajo	47, 48	Luči	116
Klic v sili	42	Zatezni moment	50	Menjava	219
Klic v sili (eCall)	42	Kombinirani instrument	66	Motorno olje	326
Klimatiziranje	148	Digitalni kombinirani instrument (Digital		Nadzor izpušnih plinov	319
Klimatiziranje mirujočega vozila	161	Cockpit)	67	Opozorilnik za tlak v pnevmatikah	344
Programiranje	162	Kontrolne in opozorilne lučke	84	Opozorilo na prečni promet zadaj (RCTA)	259
Upravljanje	161	Prikazi statusov na zaslonu	71	Prestavljanje	224
Klimatska naprava		Prikaz servisnih intervalov	81	Pritisk zavornega pedala	244
Elementi za upravljanje	151	Prikaz statusa	69	Rezerva goriva	80
Napotki glede delovanja klimatske napra-		Struktura menjjev	71	Sistem varnostnih blazin	25
ve	153	Upravljanje z večfunkcijskim volanom	83	Start-stop	215
Prezračevalne šobe	154	Komplet ključev vozila	94	TCS	269, 271
Prezračevanje mirujočega vozila	157	Konektorji		Tempomat	236
Ključji		Motnje	147	Tempomat z avtomatskim uravnavanjem	
Dodelitev ključa	94	Kontrolne in opozorilne lučke	84	razdalje	245
Izvlek kovinskega dela ključa	95	AdBlue	318	Točenje goriva	80, 314
Ključ vozila	94	Antiblokirni sistem ABS	269	Travel Assist	256
Menjava baterije	96	Asistenca za nadzorovan spust	225	Varnostne blazine	27
Nadomestni ključ	94	Asistenca za ohranjanje smeri na voznem		Varnostni pas	16
Napotki za voznika (mehanska kontaktna		pasu (Lane Assist)	252	Vlečna kljuka	298
ključavnica)	212	Asistenca za opozarjanje na vozila v mrt-		Zavornni sistem	264
Oddaljeno upravljanje	94	vem kotu (Side Assist)	259	Zvočno opozorilo	84
Odklepanje in zaklepanje	98, 106	Asistenca za pomoč v sili Emergency As-		Kontrolni sezname	
Sinchroniziranje	96	sist	257	Asistenca za vzratno vožnjo Rear View	290
Kolesa		Blokada volanskega droga	226	Pogoji za delovanje Android Auto™	181
Kolesni vijaki	342	Daljinski upravljalnik (ogrevanje mirujoče-		Pogoji za delovanje Apple CarPlay	180
Menjava	46, 49, 342	ga vozila)	159	Pogoji za delovanje MirrorLink®	182

Stvarno kazalo

Kozmetično ogledalo	130	Osvetlitev stikal	123	Mesta z nevarnostjo eksplozije	202
Kraji s posebnimi predpisi	202	Pozicijske luči	116	Metlice brisalcev	
Krmiljenje		Ročica za dolge luči	118	Čiščenje	51
Elektromehansko servokrmiljenje	226	Ročica za smernike	118	Menjava	51
Kontrolna lučka	226	Smerne luči	120	Servisni položaj	51
Krmiljenje motorja	319	Sprednji meglenki s funkcijo smernih luči	120	Metlice brisalcev in brisalca zadnjega stekla	
Kontrolna lučka	319	Tipke	117	Čiščenje	353
L		Upravljanje luči	116	Mikrovlakna: čiščenje	354
Lakiranje vozila		Vklop in izklop	117	MirrorLink®	
Nega	353	Zasenčene luči	116	Ločitev povezave	182
Lane Assist Plus	260	Zvočna opozorila	116	Meni	182
Launch Control (avtomatski menjalnik)	222	M		Nastavitve	180
Leaving Home	121	Mase	365	Pogoji za delovanje	182
LED-žarometi	62	Meni Servis		Posebnosti	182
Ledvena opora	130	Čas	71	Vzpostavitev povezave	182
Licence	171	Črkovna oznaka motorja	71	Mobilne naprave	357
Lokacija vozila	177	Ponastavitev podatkov o vožnji	71	Mobilni telefoni	357
Loputa rezervoarja za gorivo		Ponastavitev servisnega intervala za me-		Motnja v delovanju	
Odpiranje in zapiranje	314	njavo olja	71	Avtomatski menjalnik	222
Luči	116	Prikaz servisnih intervalov	71	Motnje	
Ambientna osvetlitev	124	Meni Upravitelj baterije	303	Panoramsko pomično strešno okno	114
AUTO	117	Menjalnik DSG		Parkirna krmilna asistenca Park Assist	273
Avtocestna osvetlitev	117	<i>glej</i> Avtomatski menjalnik	219	Sistem PreCrash	23
Bralne lučke	123	Menjava baterije		Tempomat z avtomatskim uravnavanjem	
Coming Home	121	Ključ vozila	96	razdalje	249
Dnevna svetloba	117	Menjava delov	356	Motnje v delovanju	
Dolge luči	116	Menjava kolesa	46	Menjava	224
Kontrolne in opozorilne lučke	116	Kolesni vijaki	48	Sklopka	224
Leaving Home	121	Naknadna dela	50	Vlečna naprava	293
Meglenka	117	Menjava metlic brisalcev	51	Motor	
Menjava žarnice	62	Menjava olja	328	Hrup	209
Nastavljanje svetlobnega snopa	122	Menjava žarnice	62	Pomoč ob zagonu motorja	52
Notranje lučke	123	Mere vozila	370	Sistem start-stop	215
Osvetlitev instrumentov	123	Merilnik števila vrtljajev	67, 78		

Stvarno kazalo

Utekanje	229	My Beat	208	Natovarjanje prtljažnika
Zagon (napotki za voznika pri mehanski kontaktni ključavnici)	212	N		Pokrov odprtine za prevoz daljših predmetov
Motor in kontakt		Način Sport	272	Prikolica
Avtomatski izklop kontakta	208	Nadomestni deli	356	Pritrdilni obročki
Izklop motorja	210	Nadomestni ključ	94	Prtljažnik
My Beat	208	Nadzor notranjosti in zaščita pred vleklo		Razporejanje prtljage
Predgretje motorja	209	Aktiviranje	104	Sistem strešnega prtljažnika
Zagon motorja	209	Nalepka s podatki	365	Splošni napotki
Zagon motorja s funkcijo Press & Drive	209	Napotki za varčno vožnjo	77	Navigacija
Zasilni zagon	211	Naprava za čiščenje stekel	331	Detaljni pogled
Motorni prostor	321, 324	Ročica za upravljanje naprave za čiščenje stekel	125	Dodatno okno
Akumulator	332	Naprava za čiščenje vetrobranskega stekla	125	Druge možnosti
Hladilna tekočina	328, 329	Naslonjala zadnje sedežne klopi		Funkcija: vnos cilja
Motorno olje	327	Postavljanje	134	Funkcije
Odpiranje in zapiranje	323	Zlaganje	134	Navigacija v načinu Offroad
Posoda s tekočino za čiščenje stekel	331	Nastavitev		Navigacijski napotki
Varnostni napotki	321	Čas	78	Omejitve
Zavorna tekočina	330	Sedeži	13	Podrobnosti za pot
Motorno olje		Sedež s pomnilno funkcijo	133	Pogosti cilji
Dolivanje	327	Sprednja sedeža	130	Pomanjšanje navigacijskega zemljevida
Menjava	325, 328	Volan	15	Povečanje navigacijskega zemljevida
Merilna palica	326	Vzglavniki	132	Priljubljeni cilji
Poraba	326	Nastavitev razdalje		Seznanjanje z vedenjem uporabnika
Preverjanje nivoja motornega olja	326	<i>glej</i> Tempomat z avtomatskim uravnavanjem razdalje	244	Shranjeni cilji
Servisni intervali	325	Nastavitev varnostnega pasu	20	Shranjeni podatki
Servisni pregled	325	Nastavitve sistema	170	Shranjevanje cilja
Specifikacije	325	Nastavitve vozila	91	Simboli
Mreža za prtljago		Nastavitve zvoka	170	Sprememba poti
Prtljažnik	141	Nastavljanje		Uporaba kontaktnih podatkov
Multimedija	187, 207	Luči	122	Uporaba zemljevida
Izbira vira	192	Nastavljanje svetlobnega snopa	122	Uporaba zemljevida za vnos cilja
Predvajanje	192			Upravljanje zemljevida
Priključeni	192			Vnos naslova za vodenje do cilja
Uporaba storitev pretakanja	193			

Stvarno kazalo

Zadnji cilji	198
Zemljevid	195, 198
Nega vozila	
Servisni položaj brisalcev	51
Nevarnosti za nepripete potnike	18
Nosilec za kolesa	
Montaža na pomično vlečno kljuko	298
Največja dovoljena skupna masa	298
Notranje vzvratno ogledalo	
Funkcija zasenčenja	127
Notranjost	11
Nujni primeri	42
Garnitura avtomobilskega orodja	43
Garnitura za popravilo pnevmatik	44
Menjava akumulatorja	335
Menjava kolesa	46
Menjava pregorele varovalke	60
Opozorilne utripalke	122
Premostitvena kabla	52
Vleka vozila v nujnem primeru	55

O

Obešalniki	146
Območja na dotik	167
Obračaba pnevmatike	342
Obremenitev strehe	144
Tehnični podatki	144
Obrušenje	
Nove zavorne obloge	264
Odklepanje in zaklepanje	100
S stikalom centralnega zaklepanja	99
Vrata	105
Z daljinskim upravljalnikom	98
Z vratno ključavnico	106

Odlagalni predali	
Avtomobilska mapa	145
Na sovoznikovi strani	145
Predali	145
Sovoznikov predal	145
Odparkiranje s parkirno krmilno asistenco ..	279
Odpenjanje varnostnega pasu	19
Odpiranje	96
Panoramsko pomično strešno okno	114
Pokrov motornega prostora	323
Pokrov rezervoarja za gorivo	314
Stekla	112
Vrata prtljažnika	108
Odpiranje in zapiranje	96
Panoramsko pomično strešno okno	114
Pokrov motornega prostora	323
Pokrov rezervoarja za gorivo	314
Prtljažnik	108
S stikalom centralnega zaklepanja	99
Stekla	112
Vrata	105
Vrata prtljažnika z električnim pomikom ..	108
Z daljinskim upravljalnikom	98
Z vratno ključavnico	106
Odstranjevanje	
Zatogovalniki varnostnih pasov	21
Ogledala	
Funkcija zasenčenja	127
Nastavitev zunanjih vzvratnih ogledal	128
<i>glej tudi</i> Ogledala	127
Ogrevanje	148
Ogrevanje mirujočega vozila	158
Električni porabniki	161
Izklop	158
Napotki glede delovanja	160

Območje dosega radijskega daljinskega upravljalnika	160
Posebnosti	159, 161
Programiranje	160
Radjski daljinski upravljalnik	159
Vklop	158, 160
Ogrevanje sedežev	155
Ogrevanje volana	156
Ojačevalnik mobilnega signala	205
Ojačevalnik signala	205
Okolje	
Ekološka vožnja	230
Skrb za okolje	359
Točenje goriva	314
Okoljski napotek	
Točenje goriva	314
Oktansko število (bencin)	316
Okvara motorja	
Kontrolna lučka	319
Omejevalnik hitrosti	238
Prikaz na zaslonu	238
Upravljanje	239
Omejitev sile zapiranja	
Panoramsko pomično strešno okno	115
Senčni rolo (panoramsko pomično strešno okno)	115
Stekla	113
Opomnik za servisni pregled	82
Oporna obremenitev vlečne kljuke	291
Natovarjanje prikolice	295
Opozorilne utripalke	122
Opozorilnik za tlak v pnevmatikah	
Opozorilnik za tlak v pnevmatikah	345
Opozorilni simboli	
<i>glej</i> Kontrolne in opozorilne lučke	84

Stvarno kazalo

Opozorilo na prečni promet zadaj	261	Parkiranje	273	Pnevmatike	
Opozorilo na prečni promet zadaj (RCTA)	258, 261	Avtomatski menjalnik	221	Določena smer teka	50
Kontrolna lučka	259	Prečno parkiranje z asistenco za vzvratno vožnjo	290	Dopolnilna oprema	338
Opozorilo v primeru zasilnega zaviranja	122	S parkirno krmilno asistenco Park Assist ..	278	Hitrostni razred	339
Oprema		Parkirna asistenca		menjava	46
Telefonski vmesnik	201	Senzorji in kamera: čiščenje	353	Nove pnevmatike	339
Originalna dopolnilna oprema	350	Parkirna krmilna asistenca Park Assist	273	Oznake obrabljenosti	342
Originalni nadomestni deli	350	Avtomatska prekinitev	275	Snežne verige	344
Osvetlitev kombiniranega instrumenta	123	Avtomatski poseg v zavorni sistem	280	Tlak v pnevmatikah	340
Otroške blokade		Bočno parkiranje	278	Tujki v pnevmatikah	338
Električni pomik stekel	112	Motnje	273	Uporabna doba	340
Otroški sedeži		Odparkiranje s parkirno krmilno asistenco (samo z bočnega parkirnega mesta)	279	za zimo	343
Pritrditev v varnostnim pasom	40	Pogoji za odparkiranje	279	Z določeno smerjo teka	338
Razvrstitev v skupine	32	Pogoji za parkiranje	278	Podatki o motorju	367
Sistem ISOFIX	36	Prečno parkiranje	278	Podatki o vožnji	72
Sistem Top Tether	36, 38, 39	Predčasni zaključek	275	Pogoji za delovanje Apple CarPlay	180
Varnostni napotki	33	Parkirna zavora		Pokrov motornega prostora	321, 324
Oznake goriv	316	Vklop	266	Odpiranje in zapiranje	323
P		Parkirni sistem		Pokrov odprtine za prevoz daljših predme- tov	142
Panoramsko pomično strešno okno	114	Avtomatski vklop	283	Pokrov rezervoarja za gorivo	
Motnja	114	Motnja	284, 285	Odpiranje in zapiranje	314
Omejitev sile zapiranja	115	Opozorilo za okolico	282	Polnilna vtičnica	307
<i>glej tudi</i> Panoramsko pomično strešno ok- no	114	Parkirni sistem Plus	282	Polnilni kabel	
Park Assist		Parkirni sistem zadaj	285	Za omrežne vtičnice	312
<i>glej</i> Parkirna krmilna asistenca (Park As- sist)	273	Priprava za vleko	285	za polnilne postaje (AC)	311
Parkirni sistem		Segmenti v vizualnem prikazu	283	Polnjenje rezervoarja za gorivo	314
Nastavljanje prikazov in zvočnih signa- lov	284, 285	Vožnja s prikolicco	284	Polnjenje visokonapetostne baterije	310
		Zavorna asistenca pri manevriranju	284	Načini polnjenja	305
		<i>glej tudi</i> Parkirni sistem	281, 282, 285	Nastavitve v infotainment sistemu	303
		Parkirni sistem zadaj	285	Odpravljanje motenj	309
		ParkPilot		Polnilna vtičnica	307
		<i>glej</i> Parkirni sistem	281, 282, 285	Polnilni kabel	311
		Pedali	14, 16	Prikaz postopka polnjenja	308

Stvarno kazalo

Programirano polnjenje	304	Predali	144, 145	Odprta vrata, odprt pokrov motornega prostora in odprta vrata prtljažnika	70
Zasilno odklepanje	309	Drugi predali in držala	146	Opozorila in informacije	73
Pomnilna funkcija	133	Predal za avtomobilsko mapo	145	Opozorilo za prekoračitev hitrosti	71
Pomnilnik dogodkov	359	Predgretje motorja	209	Položaj prestavnega stikala	70
Pomoč ob zagonu motorja	52	Predpražniki	16	Priporočena prestava	70
Opis	53	Predvajanje medijev	191	Servisni intervali	81
Pomoč pri parkiranju		Pred zagonom vozila	12	Števec prevoženih kilometrov	70
glej Parkirna krmilna asistenca Park Assist	273	Pregled	325, 348	Zunanja temperatura	70
Pomožno kolo	346	Pregled elementov (vozila z volanom na desni strani)	10	Prikazovalnik količine goriva	80
Popravila	356	Pregled elementov (vozila z volanom na levi strani)	9	Kontrolna lučka	80
Popravilo pnevmatik	44	Pregorele žarnice		Prikazovalnik podatkov o vožnji	72
Poraba goriva		Menjava žarnice	62	Prikazovalnik Powermeter	79
Prekinitev programa prostega teka	230	Premostitvena kabla	52	Prikaz prestave	225
Zakaj se poraba poveča?	319	Prenos podatkov	174	Prikaz servisnega intervala	71
Posebnosti		Press & Drive		Prikaz servisnih intervalov	349
Android Auto™	182	Zagon motorja	209	Prikaz statusa	
Apple CarPlay	181	Press & Drive		ACT	230
Kamera za pogled od zgoraj Top View	287	Zagonsko stikalo	208	Čas	78
MirrorLink®	182	Prestavljanje		Kombinirani instrument	69
Visokotlačne naprave za čiščenje	297	Ročni menjalnik	218	Napotki za varčno vožnjo	77
Vleka	54, 56	Prestavni tipki (avtomatski menjalnik)	221	Omejevalnik hitrosti	238
Vleka prikolice	296	Prestavno stikalo (avtomatski menjalnik)		Položaji prestavnega stikala	219
Zagon z vleko	54	Položaji	219	Prometlni znaki	75
Povezljivost	173	Preverjanje nivojev	365	Sistem PreCrash	23
Dostopna točka WLAN	183	Preverjanje nivojev tekočin		Sistem za nadzor prometa (Front Assist)	240
Povprečna poraba goriva	67	Motorni prostor	324	Sistem za nadzor tlaka v pnevmatikah	345
Pranje vozila		Prezračevalne šobe	154	Tempomat z avtomatskim uravnavanjem razdalje	247
Nega notranjosti vozila	351	Prezračevanje	148	Travel Assist	255
Posebnosti	110	Prezračevanje mirujočega vozila	157	Vozni profili	227
senzorji	273	Prikazi statusov na zaslonu	71	Prikaz temperature	
Visokotlačne naprave za čiščenje	351	Črkovna oznaka motorja	71	Zunanja temperatura	70
Pravilni položaj sedenja	13	ECO	71	Prikolica	291
Voznik	13			Alarmna naprava	294
Pravni predpisi	177				

Stvarno kazalo

Električna vtičnica	294	Prometne informacije (TP)	189	Radijski ključ za oddaljeno upravljanje	
Električno odklepanje vlečne kljuge	297	Prometni znaki		Odklepanje in zaklepanje	98
Električno priklapljanje	293	Prikaz na zaslonu	75	<i>glej tudi</i> Ključi	94
Mehansko priklapljanje	293	Prostornina		Radijski zaslon: čiščenje	354
Motnja v delovanju	293	Tekočina za čiščenje stekel	331	Radio	187
Naknadna vgradnja vlečne naprave	299	Prostornine		Frekvenčna območja	188
Nastavljanje žarometov	296	Posoda s tekočino za čiščenje stekel	365	Nastavitev postaje	188
Natovarjanje	295	Rezervoar AdBlue	317	Oprema	188
Oporna obremenitev vlečne kljuge ..	291, 295	Rezervoar za gorivo	365	Pomnilne tipke	188
Parkirni sistem	284, 285	Protiprašni filter	149	Prometne informacije (TP)	189
Posebnosti	264	Protivlomno varovalo	103	Simboli	188
Stabiliziranje vlečnega vozila in prikolice ..	296	Prtljažna mreža		Razširjena elektronska zapora diferenciala	
Tehnične zahteve	292	Prtljažnik	141	(XDS)	270
Vlečna vrv	293, 294	Prtljažni del		RCTA	261
Vlečne obremenitve	295	Osvetlitev sovoznikovega predala	123	Glejte Opozorilo na prečni promet zadaj	
Vleka prikolice	296	Prtljažnik	108, 136	(RCTA)	258
Zadnje LED-lučiče	293, 294	Električni pomik	108	Regulacija zdrsa pogonskih koles	269
Zadnje luči	293, 294	Osvetlitev prtljažnika	123	Ročica za dolge luči	118
Zunanja vzvratna ogledala	293	Posebnosti električnih vrat prtljažnika ..	109	Ročica za smernike	118
Prilagoditev glasnosti predvajanja	171	Povečanje	134	Ročna zavora	
Priložena aktualna dokumentacija	164	Prtljažna mreža	141	<i>glej</i> Elektronska parkirna zavora	266
Priporočena prestava	225	Senzorsko krmiljeno odpiranje in zapiranje		Ročni menjalnik	218
Priročna oprema		(Easy Open)	110		
Glej Predali	144	Shranjevanje zadnje police	138		
Pritrdilni obročki	140	Variabilno dno prtljažnika	139		
Proaktivna prilagoditev hitrosti	250	Zasilno odklepanje	111		
Aktivacija	251				
Omejitve	250				
Težave in rešitve	251				
Vožnja	251				
Prodaja vozila	177				
Profil pnevmatike	342				
Program prostega teka	223				
Prometne informacije					
glej Prometne informacije (TP)	189				
		R			
		Radarski senzorji	234		
		Radijske naprave	357		
		Radijski daljinski upravljalnik (ogrevanje mi- rujočega vozila)			
		Menjava baterije	159		
				S	
				S-PIN	176
				Safe	211
				SEAT Ident	176
				Sedeži	
				Demontaža vzglavnika	133
				Električno nastavljanje	131
				Naslonjala zadnje sedežne klopi	134
				Nastavitev vzglavnikov	132
				Nepravilni položaji	14
				Ogrevanje	155
				Pomnilna funkcija	133

Stvarno kazalo

Ročna nastavitve	130	Prtljažna mreža	141	Kontrolna lučka	25
Število sedežev	14	Razporejanje prtljage	136	Opis	24
Vgradnja vzglavnika	133	Sistem nosilcev strešnega prtljažnika	142	Sistem za nadzor izpušnih plinov	
Sedeži v vozilu	14	Sistem strešnega prtljažnika	144	AdBlue	317
Selektivna katalitična redukcija	317	Strešni prtljažnik	142	Filter za trdne delce	320
Selektivni sistem odklepanja	98	Vleka prikolice	296	Katalizator	320
Senčnik	130	Signaliziranje z enim dotikom	118	Kontrolna lučka	319
Senčni rolo		Sistem ISOFIX	36	Sistem za nadzor prometa	234
Omejitev sile zapiranja (panoramsko po-		Sistem kamer za pogled od zgoraj (Top		Aktiviranje in deaktiviranje	243
mično strešno okno)	115	View)	285	Asistenca za obvoz ovire	241
Senzor za dež	126	Glejte Sistem kamer za pogled od zgoraj		Asistenca za zavijanje	242
Preverjanje delovanja	127	(Top View)	285	Opozorila	240
Servis		Sistem nosilcev strešnega prtljažnika	142	Prikaz statusa	240
Digitalna servisna knjižica	348	Sistem PreCrash	22	Sistemske omejitve	242
Fiksni servisni intervali	348	Izbira voznega profila	22	Začasen izklop	244
Nabor storitev	350	Prikaz statusa	23	Zaznavanje pešcev in kolesarjev	241
Pogoji uporabe	349	Sistem za nadzor prometa (Front Assist) ...	22	Sistem za nadzor prometa (Front Assist)	
Potrdilo o servisu	348	Sistem start-stop		glej Sistem za nadzor prometa	240
Pregled	348	Izključitev in zagon motorja	215	Sistem za nadzor tlaka v pnevmatikah	344
Prilagodljivi servis	348	Kako deluje	215	Sistem za prepoznavanje prometnih znakov ..	75
Servisna dela	348	Lučke	215	Način delovanja	75
Servis z menjavo olja	348	Motor se ne izključi	215	Omejeno delovanje	76
Storitve	348	Motor se samodejno zažene	215	Omejitev hitrosti	76
Servisna opozorila: preverjanje	82	Opozorila za voznika	215	Poškodovano vetrobransko steklo	76
Servisni intervali	81, 325	Ročni vklop in izklop	218	Prikaz na zaslonu	75
Servisni pregled	325	Sistem Tire Mobility		Prikolica	76
Servokrmiljenje		glej Garnitura za popravilo pnevmatik	44	Sistem za zaklepanje in zagon brez ključa	
glej Krmiljenje	226	Sistem Top Tether	36, 38, 39	(Keyless Access)	
Shranjevanje predmetov	136	Sistem varnostnih blazin	23	Zagon motorja	209
Kaveljčki za vrečke	141	Aktiviranje	25	Sistem za zaznavanje utrujenosti voznika ...	74
Natovarjanje prikolice	295	Čelni varnostni blazini	25	Sistem PreCrash	
Pokrov odprtine za prevoz daljših predme-		Deaktiviranje sovoznikove čelne varnostne		Motnje	23
tov	142	blazine	27	Sklopka (lučka)	224
Prikolica	291	Kako deluje	25	Snežne verige	344
Pritrdilni obročki	140			Štirikolesni pogon	230

Stvarno kazalo

Sovoznikova čelna varnostna blazina	
Kontrolna lučka	25
Sovoznikov predal	145
Spletne storitve	174
Sprednje luči	
Menjava žarnice	62
Srednji meglenki s funkcijo smernih luči	120
Sredinski naslon za roke	136
Sredstvo proti zmrzovanju	328
Stabiliziranje vlečnega vozila in prikolice	296
Start-stop	215
Stekla	
Avtomatsko delovanje	113
Avtomatsko odpiranje/zapiranje	113
Komfortno odpiranje	112
Komfortno zapiranje	112
Stikalo na ključ	27
Strešni nosilec	142
Strešni prtljažnik	142
Pritrjevanje prečnih nosilcev	143

Š

Števec dnevno prevoženih kilometrov	71
Števec prevoženih kilometrov	
Dnevno	70
Skupno	70
Števec skupno prevoženih kilometrov	67
Številco sedežev	14
Štirikolesni pogon	230
Snežne verige	230
Vleka	55
Zimske pnevmatike	230

T

Tehnične spremembe	357
Tehnični podatki	365
Mase	365
Mere vozila	370
Obremenitev strehe	144
Oporna obremenitev vlečne kljuke	291
Poraba goriva	365
Tekočina za čiščenje stekel	
Dolivanje	331
Količina polnjenja	331
Preverjanje	331
Telefon	
Izključitev	202
Klicanje	204
Pošiljanje sporočil	204
Priljubljeni	205
Seznanjanje mobilnega telefona	203
Stiki	205
Telefonski imenik	205
Tipke za hitro klicanje	205
Telefonski vmesnik	201
Mesta z nevarnostjo eksplozije	202
Teme za razmislek pred zagonom vozila	12
Tempomat	236
Upravljanje	237
Tempomat z avtomatskim uravnavanjem	
razdalje	244
Kontrolne in opozorilne lučke	245
Motnje	249
Prikaz statusa	247
Upravljanje	245

Tempomat z avtomatskim uravnavanjem	
razdalje (ACC)	
Posebne vozne situacije	247
Tiptronic (avtomatski menjalnik)	219, 221
Tkanina: čiščenje	354
Tlak motornega olja	
Kontrolna lučka	326
Tlak v pnevmatikah	340
Točenje goriva	
Kontrolna lučka	80
Odpiranje lopute rezervoarja za gorivo	314
Prikazovalnik količine goriva	80
Top Tether	36, 38, 39
Travel Assist	
glej Asistenca za vožnjo (Travel Assist)	254

U

Uporaba pozimi	
Akumulator	332
Dizel	317
Pnevmatike	343
Prikolica	291
Snežne verige	344
Upravljalni elementi in zasloni	
Pregled	65
Upravljanje klimatske naprave	
Elementi za upravljanje	154
Nastavitev temperature	154
Ogrevanje mirujočega vozila	158
Ure	
Digitalne	78
Nastavitev časa	78
USB	207
USB-priključek	207

Stvarno kazalo

Utekanje			
Nove pnevmatike	338		
Nov motor	229		
V			
Varčevanje goriva			
Program prostega teka	223		
Variabilno dno prtljažnika	139		
Varna			
vožnja	12		
Varna vožnja	12		
Varnost			
Otroški sedeži	31		
Varna vožnja	12		
Varnost otrok	31		
Varnostna blazina			
za kolena	28		
Varnostna opozorila	164		
Varnostna oprema	12		
Varnostne blazine	23		
Opis	24		
Sredinske	28		
Varnostni blazini			
na strani	29		
za glavo	30		
Varnostni napotki			
Sredinska varnostna blazina	28		
Stranski varnostni blazini	29		
Uporaba otroških sedežev	33		
Uporaba varnostnih pasov	18		
Varnostni blazini za glavo	20		
Zategovalniki varnostnih pasov	21		
Varnostni pasovi	16		
Kontrolna lučka	16		
Namen	16, 23		
Nastavitev	19		
Niso pripeti	18		
Prilagoditev varnostnega pasu	20		
Varnostni napotki	18		
Zaščitna funkcija	17		
Varnostni trikotnik	122		
Varovalke	58		
Barvno kodiranje	59		
Menjava	60		
Postaja z varovalkami	59, 60		
Prepoznavanje pregorele varovalke	60		
Priprava na menjavo varovalk	60		
Večfunkcijski prikazovalnik	72		
Verifikacija identitete	176		
Verifikacija lastništva	176		
Vgradnja zadaj			
Vlečna naprava	299		
Visokonapetostna baterija	301		
Opozorilne nalepke	302		
Vzdrževanje	303		
Vklon luči	116		
Vlečna kljuka			
Električno odklepanje	297		
Kontrolna lučka	298		
Vlečna naprava			
Montaža nosilca za kolesa	298		
Motnja v delovanju	293		
Naknadna vgradnja	299		
Vlečna kljuka z električnim odklepanjem	297		
Vlečna vrv	293, 294		
Vlečne obremenitve			
Natovarjanje prikolice	295		
Vleka prikolice			
Glej Prikolica	291		
Vleka vozila	54, 56		
Avtomatski menjalnik	55, 56		
Posebnosti	54, 56		
Sprednje vlečno uho	57		
Štirikolesni pogon	55		
Vlečna vrv	55		
Vlečni drog	55		
Vleka prepovedana	55		
Zadnje vlečno uho	57		
Z vlečno napravo	55		
Volan			
Elementi za upravljanje	93		
Ogrevanje	156		
Prestavni tipki (avtomatski menjalnik)	221		
Večfunkcijski	93		
Vozilo			
Dajanje v najem ali prodaja	177		
Dvig	49		
Identifikacijska številka	365		
Identifikacijska številka vozila	365		
Identifikacijski podatki	365		
Nalepka s podatki	365		
Odklepanje in zaklepanje (Keyless Access)	100		
Parkiranje na klancu	273		
Voznik			
glej Pravilni položaj sedenja	13		
Vozni profil	228		
Vozni profili	227		
Vožnja			
Parkiranje na klancu	273		
Varčna	230		
Vožnja po poplavljenih cestah	232		
Vožnja s prikolico	296		
Vožnja v tujini	122, 232		

Stvarno kazalo

Vožnja otrok	31	Zagon motorja z vleko	54	Zavorna asistenca	269
Vožnja po poplavljenih cestah	232	Posebnosti	54	Zavorna tekočina	330
Vožnja v tujini		Zagonsko stikalo	208	Zavorni sistem	
Bencin	232	Zaklepanje in odklepanje	100	Opozorilna lučka	264
Žarometi	122	Zapiranje	96	Zimske pnevmatike	343
Vrata	105	Panoramsko pomično strešno okno	114	Štirikolesni pogon	230
Otroška blokada	107	Pokrov motornega prostora	323	Zimske razmere	
Vrata prtljažnika	108, 111	Stekla	112	Panoramsko pomično strešno okno	114
<i>glej tudi</i> Prtljažnik	108	Vrata prtljažnika	108	Zunanja antena	357
Vratna ključavnica	106	Zaprto kroženje zraka	154	Zunanja osvetlitev	
Vratna kljuka	106	Zasilno delovanje		Menjava žarnice	62
Vzdrževanje		Sovoznikova vrata	106	Zunanja vzvratna ogledala	
<i>glej</i> Servis	348	Zasilno odpiranje		Vožnja s prikolico	293
Vzdrževanje vozila	351	Voznikova vrata	106	Zunanje avdio enote	
Vzglavniki	132, 133	Vrata prtljažnika	111	Prilagoditev glasnosti predvajanja	171
Vzvratna prestava (avtomatski menjalnik) ..	220	Zasilno zaklepanje sovoznikovih vrat	106	Zunanji vzvratni ogledali	
W		Zaslon		Nastavitve	128
Wi-Fi	173	Čiščenje	171	Ogrevanje	128
WLAN	183	Zaslon kombiniranega instrumenta	69	Poklop	128
X		Hibridna vozila	69	Zunanost	7, 8
XDS	270	Zaslon na dotik	167	Zvočna opozorila	
Z		Zaslon v kombiniranem instrumentu	67	Luči	116
Zadnja meglenka		Zaščita pred soncem	130	Zvočni sistem	172
Kontrolna lučka	116	Zategovalniki varnostnih pasov	21	Zvočno opozorilo	
Zadnja polica		Kontrolna lučka	25	Kontrolne in opozorilne lučke	84
Shranjevanje	138	Zategovanje pasu	21	Odpet varnostni pas	16
Zadnje luči		Zatezni moment		Zvok vozila	213
Menjava žarnice	62	Kolesni vijaki	50	Ž	
Zadnji sedeži		Zavore	264	Žarometi	
Zlaganje naslonjal zadnjih sedežev z ročica za daljinsko sprostitev	135	Elektronska parkirna zavora	266	Vožnja v tujini	122
		Funkcija zaviranja v sili	267		
		Nove zavorne obloge	264		
		Servozavora	264		
		Zavorna asistenca	269		
		Zavorna tekočina	330		





